

MANUAL DEL PROPIETARIO

Barra de sonido

Por favor, lea este manual detenidamente antes de utilizar su equipo y guárdelo para referencias futuras.

MODELO
SK1D

Información de seguridad

1

Comenzando



PRECAUCIÓN
RIESGO DE DESCARGA
ELÉCTRICA NO ABRIR



PRECAUCIÓN: PARA REDUCIR EL RIESGO DE DESCARGA ELÉCTRICA, NO quite la cubierta (o respaldo) de este producto. NO HAY PARTES INTERNAS QUE PUEDAN SER REPARADAS POR EL USUARIO, PARA EL MANTENIMIENTO SOLICITE PERSONAL DE SERVICIO CALIFICADO.

El símbolo del rayo con punta de flecha dentro de un triángulo equilátero, pretende alertar al usuario acerca de la presencia de voltaje peligroso, no aislado, dentro de la carcasa del producto, que puede ser de suficiente magnitud para constituir un riesgo de descarga eléctrica a las personas.



El signo de exclamación dentro de un triángulo equilátero, pretende alertar al usuario de la presencia de importantes instrucciones (de servicio) de funcionamiento y mantenimiento en la información que acompaña al producto.



ADVERTENCIA: PARA EVITAR EL RIESGO DE FUEGO O DESCARGA ELÉCTRICA, NO EXPONGA ESTE PRODUCTO A LA LLUVIA NI A LA HUMEDAD.

PRECAUCIÓN: El aparato no debe exponerse al agua (goteo o salpicaduras) y no deben colocarse sobre él objetos que contengan líquido, como floreros o similares objetos llenos de líquidos, como floreros.

ADVERTENCIA: No instale este equipo en un espacio confinado, tal como una biblioteca o unidad similar.

PRECAUCIÓN: No use dispositivos de alto voltaje cerca de este producto. (Por ejemplo un matamoscas eléctrico) ya que este producto puede experimentar fallas de funcionamiento debido a choques eléctricos.

PRECAUCIÓN: No coloque fuentes de llamas abiertas, como velas encendidas, sobre el aparato.

PRECAUCIÓN: No bloquee las aberturas para ventilación. Instale de acuerdo a las instrucciones del fabricante.

El gabinete cuenta con ranuras y aberturas para ventilación y para garantizar el funcionamiento confiable del producto y protegerlo del calentamiento excesivo. Nunca se debe bloquear las aberturas por colocar el producto sobre una cama, un sofá, una alfombra u otra superficie similar. Este producto no debe ubicarse en una instalación confinada tal como una biblioteca o un bastidor, salvo que se provee de la ventilación

PRECAUCIÓN relacionada con el cable de alimentación

El enchufe de alimentación es el dispositivo de desconexión. En caso de emergencia, se podrá acceder fácilmente al enchufe de alimentación.

Consulte la página de especificaciones del manual del propietario para estar seguro de conocer los requisitos de corriente.

No sobrecargue las tomas eléctricas de pared. Son peligrosas las tomas de pared sobrecargadas, flojas o dañadas, los cables de alargadera, los cables de alimentación deshilachados o los aislamientos de cable dañados o agrietados. Cualquiera de estas condiciones pueden dar como resultado una descarga eléctrica o un incendio. Periódicamente examine el cable de su dispositivo, y si su apariencia indica daño o deterioro, desconéctelo, interrumpa el uso del dispositivo y reemplace el cable por un recambio exacto obtenido en un centro de servicio autorizado. Proteja el cable de alimentación de daños físicos o mecánicos y evite retorcerlo, doblarlo, aplastarlo, atraparlo con una puerta o pisarlo. Ponga especial atención a los enchufes, tomas de corriente y al punto donde el cable sale del dispositivo.

AVISO: Para la información relacionada con la seguridad, incluida la identificación del producto y las características eléctricas, consulte la etiqueta principal de la base o la otra superficie del producto.

Este dispositivo está equipado con una batería o acumulador portátil.

Cómo extraer con seguridad las pilas o el paquete de pilas del equipo: Para extraer las pilas o el paquete de pilas viejas, siga los pasos de montaje en el orden inverso. Para evitar la contaminación del medio ambiente y causar una posible amenaza para la salud humana y/o animal, las pilas o el paquete de pilas viejas deben colocarse en un recipiente apropiado en los puntos de recogida designados. No deseche las pilas o el paquete de pilas junto a otros residuos. Se recomienda que utilice pilas o paquete de pilas de sistemas de reembolso locales y gratuitos, (puede que no estén disponibles en su área). Las pilas o el paquete de pilas no deben exponerse al calor excesivo del sol, fuego o similares.

Símbolos

~	Significa corriente alterna (CA).
≡	Significa corriente directa (CD).
⊞	Significa equipo Clase II.
⏻	Significa espera.
I	Significa "ON" (encendido).
⚡	Significa alto voltaje.

Tabla del Contenido

1 Comenzando

- 2 Información de seguridad
- 6 Características exclusivas
- 6 Introducción
- 6 – Símbolos utilizados en este manual
- 7 Mando a distancia
- 8 Panel Frontal
- 8 Panel Posterior
- 9 Sobre la condición de LED
- 11 Instalación de la barra de sonido

2 Conectando

- 12 Conexiones a su televisor
- 12 – Uso de un cable ÓPTICO
- 12 – LG Sound Sync (Sincronización de Sonido LG)
- 14 Conexión opcional de equipos
- 14 – Conexión de entrada OPTICAL IN
- 14 – Conexión de ENTRADA para PORTÁTIL
- 15 – Conexión USB
- 15 – Dispositivos USB compatibles
- 15 – Requisitos de los dispositivos USB
- 16 – Archivo reproducible

3 Operación

- 17 Operaciones básicas
- 17 – Funcionamiento USB
- 17 Otras operaciones
- 17 – Desactivar el sonido de forma temporal
- 17 – Uso del control remoto de su TV
- 18 – DRC (Control de rango dinámico)
- 18 – Aviso de Auto Apagado
- 18 – ENC./APAG. AUTO POWER
- 19 – Cambio de función automática
- 20 Uso de la tecnología BLUETOOTH®
- 20 – Cómo escuchar de un dispositivo BLUETOOTH
- 21 – Bloqueo de conexión BLUETOOTH (BT Lock)
- 22 Uso de la aplicación BLUETOOTH
- 22 – Instalación de la aplicación "Music Flow Bluetooth" en su dispositivo BLUETOOTH
- 22 – Active el Bluetooth con la aplicación "Music Flow Bluetooth"
- 24 Ajuste del sonido
- 24 – Ajuste del efecto de sonido
- 24 – Modalidad nocturna

4 Solución de problemas

- 25 Solución de problemas
- 25 – Generales
- 26 – NOTAS para el uso inalámbrico

5 Apéndice

- 27 Marcas y Licencias
- 28 Especificaciones
- 29 Mantenimiento
- 29 – Manipulación de la unidad

1

2

3

4

5

Características exclusivas

1

Comenzando

Apagado automatico

Esta unidad admite el apagado automatico para ahorrar consumo de energía.

Entrada de portátil

Escuche música desde un dispositivo portátil. (MP3, computadora portátil, etc)

LG Sound Sync

Controla el nivel de volumen de la unidad con el control remoto de su televisor LG compatible con la LG Sound Sync (sincronización de sonido LG).

BLUETOOTH®

Reproduzca la música almacenada en su dispositivo Bluetooth.

Reproducción USB

Se escucha la música almacenada en su dispositivo USB.

Introducción

Símbolos utilizados en este manual

Nota

Indica notas especiales y características de operación.

Precaución

Indica precauciones para prevenir posibles daños por mal uso.

Mando a distancia

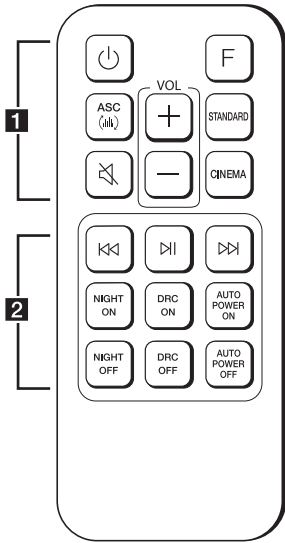

Instalación de las baterías

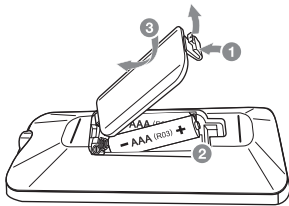

Retire la cubierta de las baterías que está en la parte posterior del control remoto e introduzca la batería de forma que **+** y **-** coincidan.

1

⏻ (Encendido/Apagado) : ENCIENDE y APAGA la unidad. / Cambia al modo de espera.

F (Función) : Selecciona la función y la fuente de entrada.

ASC (M) : Analiza las propiedades del sonido de entrada y proporciona sonido optimizado para el contenido en tiempo real.

🔇 (Silencio) : Silencia el sonido.

VOL (Volumen) **+**/**-** : Ajusta el volumen del altavoz.

STANDARD : Selecciona el sonido estandarizado.

CINEMA : Selecciona el sonido envolvente cinemático.

2

⏮ / **⏭** (Saltar/Buscar) :

- Salto rápido hacia adelante o hacia atrás.
- Busca una sección dentro del archivo.

⏸ (Reproducir/Pausa) : Inicia la reproducción. / Pausa en la reproducción.

NIGHT ON/OFF :

- Enciende o apaga el modo nocturno.
- Controla esta unidad con el mando a distancia del televisor. (Página 17)

DRC ON/OFF : Dynamic Range Control optimiza el nivel del volumen del contenido Dolby Digital compatible.

AUTO POWER ON/OFF :

- Activa o desactiva la función AUTO POWER. (Página 18)
- Enciende o apaga la función de bloqueo de conexión **Bluetooth**. (Página 21)

Panel Frontal

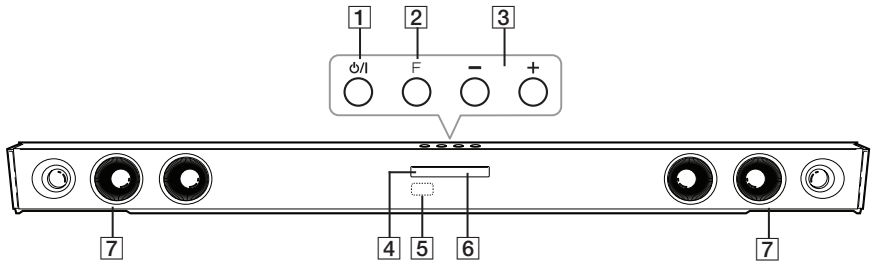

- | | |
|---|--|
| <p>1 / (Modo de espera/Encendido)</p> <p>2 F (Función)
Seleccione la función y la fuente de entrada.</p> <p>3 - / + (Volumen)
Ajusta el nivel de volumen.</p> | <p>4 LED en espera
Se enciende en color rojo en el modo de espera.</p> <p>5 Sensor remoto</p> <p>6 LED de función</p> <p>7 Bocinas</p> |
|---|--|

Panel Posterior

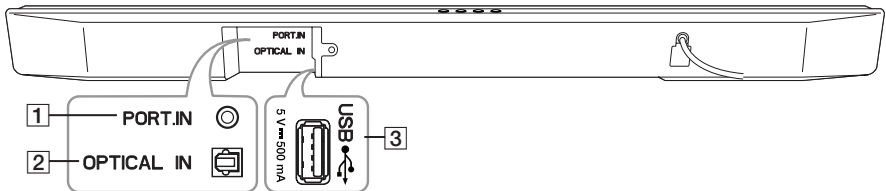

- 1** **PORT.IN** : Conexión a un dispositivo portátil.
- 2** **OPTICAL IN** : Conectar a un dispositivo óptico.
- 3** **USB** : Conectar a un dispositivo USB.

Sobre la condición de LED

● : El LED permanece encendido.

☀ : El LED está parpadeando.

○ : El LED está apagado.

LED	Condición	Descripción
	Se enciende el LED OPTICAL.	Se selecciona la función OPTICAL.
	El LED OPTICAL parpadea dos veces y se enciende.	Se selecciona la función LG Sound Sync (óptica).
	Se ilumina el LED USB.	Se selecciona la función USB.
	Parpadea el LED USB.	Pausa en la reproducción USB.
	Se enciende el LED Bluetooth .	Emparejado con dispositivo Bluetooth .
	Parpadea el LED Bluetooth .	Esperando la conexión Bluetooth .
	Se ilumina el LED PORTABLE.	Se selecciona la función PORTABLE.
	Se ilumina el LED LG TV.	Se selecciona la función LG Sound Sync (inalámbrica).

! Nota

- Cuando se presiona cualquier botón, parpadea el LED (rojo) de reposo de la unidad principal.
- Cuando se presiona el botón (Silencio), parpadea lentamente el LED (rojo) de reposo.
- Cuando esta unidad alcanza el volumen mínimo, se enciende el LED (rojo) de reposo por 2 segundos y parpadea lentamente.
- Cuando esta unidad alcanza el volumen máximo, se enciende el LED (rojo) de reposo por 2 segundos.
- Cuando se pulsa el botón de volumen continuamente, parpadea lentamente el LED (rojo) de reposo.

Funciones útiles para usar la unidad.

Función	Descripción	Pendiente	Haga esto
Encendido/ Apagado con el mando a distancia de la TV (página 17)	Le permite controlar el volumen de esta unidad utilizando el mando a distancia de su TV, incluso aunque sea de otra marca. La configuración inicial de esta función estaba establecida como activada.	ENCENDIDO	Mantenga pulsado NIGHT ON en el mando a distancia durante unos 2 segundos. El LED de modo espera parpadea una vez.
		APAGADA	Mantenga pulsado NIGHT OFF en el mando a distancia unos 2 segundos. El LED de modo espera parpadea una vez.
BT Lock Encendido/ Apagada (página 21)	Solamente es posible conectar un dispositivo Bluetooth con las funciones Bluetooth y LG TV. La configuración inicial de esta función estaba establecida como desactivada.	ENCENDIDO	Mantenga pulsada la tecla AUTO POWER ON en el mando a distancia durante unos 2 segundos en función Bluetooth . El LED de modo espera parpadea una vez.
		APAGADA	Mantenga pulsada la tecla AUTO POWER OFF en el mando a distancia durante unos 2 segundos en función Bluetooth . El LED de modo espera parpadea una vez.
Auto poder encendido/ apagado (página 18)	Permite que se encienda y apague la unidad de forma automática mediante las señales de entrada : Óptica, LG TV o Bluetooth La configuración inicial de esta función estaba establecida como activada.	ENCENDIDO	Pulse AUTO POWER ON en el mando a distancia. El LED de modo espera parpadea una vez.
		APAGADA	Pulse AUTO POWER OFF en el mando a distancia repetidamente. El LED de modo espera parpadea una vez.

Instalación de la barra de sonido

Puede escuchar sonidos conectando la unidad al otro dispositivo : TV, reproductor de discos Blu-ray, reproductor de DVD, etc.

Coloque la unidad frente al TV y conéctela al dispositivo que desee. (Páginas 12 - 15)



Precaución

- Para que una conexión inalámbrica como el **Bluetooth** tenga un mayor rendimiento, no instale la unidad sobre un mueble metálico, ya que la conexión inalámbrica se comunica a través de un módulo colocado en la parte inferior de la unidad.
- Procure no rayar la superficie de la unidad cuando la instale o la traslade.

Conexiones a su televisor

Uso de un cable ÓPTICO

1. Conecte el conector OPTICAL IN en la parte posterior de la unidad al conector OPTICAL OUT de la TV, utilizando un cable óptico.

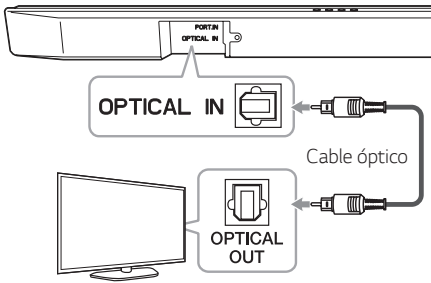

2. Seleccione la fuente de entrada OPTICAL pulsando **F** repetidamente en el control remoto o la unidad.

Puede ver que se enciende el OPTICAL LED. Después, se selecciona la función óptica.

! Nota

- Antes de conectar el cable óptico asegúrese de retirar la tapa del tapón de protección si su cable la tiene.
- Puede disfrutar del sonido del televisor a través de los altavoces de esta unidad. Pero, con algunos televisores, debe seleccionar el estado de altavoces externos en el menú del televisor. (Para más detalles, consulte el manual de usuario del televisor.)
- Configure la salida de sonido del TV para escuchar el sonido a través de esta unidad :
Menú de configuración del TV → [Sonido] → [Salida de sonido del TV] → [Altavoz externo (Óptico)]
- Los detalles del menú de configuración del TV varían según el fabricante o el modelo de su TV.

LG Sound Sync (Sincronización de Sonido LG)

Sound Sync
Wireless

Usted puede controlar algunas funciones de esta unidad con el control remoto del televisor con LG Sound Sync. Puede utilizarse con televisores LG compatibles con la LG Sound Sync. Asegúrese de que el logo de LG Sound Sync aparece en su televisor.

Función controlable por control remoto del televisor LG : Subir / bajar volumen, mute

Consulte el manual de instrucciones del televisor para obtener los detalles de LG Sound Sync.

Realice una de las siguientes conexiones, dependiendo de las capacidades de su equipo.

! Nota

- También puede utilizar el control remoto de esta unidad durante el uso de la LG Sound Sync. Si utiliza el control remoto del televisor de nuevo, la unidad se sincroniza con el televisor.
Dependiendo de las especificaciones del TV, el volumen y el silencio de esta unidad se sincronizan con la TV.
- Si falla la conexión, compruebe que el televisor esté encendido.
- Asegúrese de la condición de la unidad y la conexión en los casos siguientes cuando utilice la LG Sound Sync.
 - La unidad está apagada.
 - Cambio a otra función.
 - Desconexión del cable óptico.
 - Desconexión de la conexión inalámbrica causada por una interferencia o distancia.
- El tiempo empleado para apagar esta unidad es diferente en función del televisor cuando la función AUTO POWER está activada.
- Los detalles en el menú de configuración varían dependiendo del modelo de su TV.

LG Sound Sync con conexión por cable

1. Conecte su televisor LG a la unidad con un cable óptico.

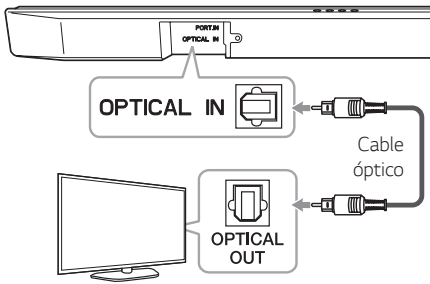

2. Configure la salida de sonido del TV para escuchar el sonido a través de esta unidad :
Menú de configuración del TV → [Sonido] → [Salida de sonido del TV] → [LG Sound Sync (Óptico)]
3. Encienda la unidad presionando en el control remoto o en la unidad.
4. Seleccione la fuente de entrada en OPTICAL presionando el botón **F** repetidamente.
Puede ver que el OPTICAL LED parpadea dos veces y se enciende. A continuación se selecciona la función LG Sound Sync (óptica).

LG Sound Sync con conexión inalámbrica

1. Encienda la unidad presionando en el control remoto o en la unidad.
2. Seleccione la fuente de entrada en LG TV pulsando **F** repetidamente en el control remoto o la unidad.
3. Configure la salida de sonido del TV para escuchar el sonido a través de esta unidad :
Menú de configuración del TV → [Sonido] → [Salida de sonido del TV] → [LG Sound Sync (Inalámbrico)]

Puede ver que LG TV LED se enciende si se ha realizado normalmente la conexión entre esta unidad y su televisor. A continuación se selecciona la función LG Sound Sync (inalámbrica).

! Nota

Si ha apagado la unidad directamente presionando en el control remoto o en la unidad, se desconectará LG Sound Sync (inalámbrico). Para usar esta función de nuevo, deberá volver a conectar la TV y la unidad.

Conexión opcional de equipos

Conexión de entrada OPTICAL IN

Conecte un conector de salida óptica de los dispositivos externos al conector OPTICAL IN.

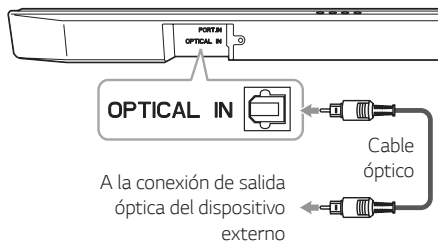

1. Conecte la clavija OPTICAL IN en la parte exterior de la unidad a la clavija de salida óptica de su dispositivo externo.
2. Seleccione la fuente de entrada OPTICAL pulsando **F** repetidamente en el control remoto o la unidad.
Puede ver que OPTICAL LED se enciende. A continuación se selecciona la función óptica.
3. Escuche el sonido.

! Nota

Antes de conectar el cable óptico asegúrese de retirar la tapa del tapón de protección si su cable la tiene.

Conexión de ENTRADA para PORTÁTIL

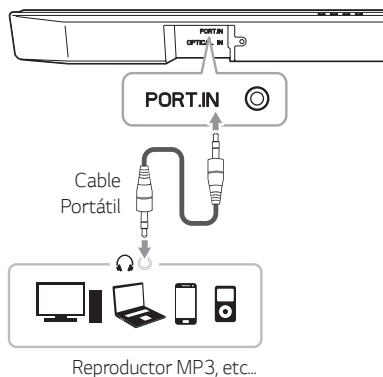

Escuchar música desde un reproductor portátil

La unidad puede utilizarse para leer música a través de multitud de lectores portátiles o dispositivos externos.

1. Conecte el reproductor portátil a la conexión PORT.IN de la unidad usando un cable de 3,5 mm.
2. Seleccione la fuente de entrada en PORTABLE pulsando **F** repetidamente en el control remoto o la unidad.

Puede ver que PORTABLE LED se enciende. A continuación se selecciona la función PORTABLE.

3. Encienda el reproductor portátil o dispositivo externo y comience la reproducción.

Conexión USB

Conecte el dispositivo de memoria USB al puerto USB de la parte trasera de la unidad.

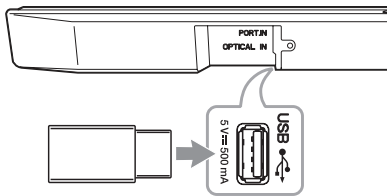

Para obtener más información de la reproducción de archivos en un dispositivo USB, consulte la página 17.

Retirada del dispositivo USB del aparato

1. Elija una función/modo diferente.
2. Retire el dispositivo USB del aparato.

Dispositivos USB compatibles

- Reproductor MP3: Reproductor MP3 tipo flash.
- Unidad USB Flash: Dispositivos compatibles con USB 1.1.
- La función USB de esta unidad no es compatible con algunos dispositivos USB.

Requisitos de los dispositivos USB

- No son compatibles aquellos dispositivos que requieren la instalación de programas adicionales conectados a un ordenador.
- No retire el dispositivo USB durante el funcionamiento.
- Para los USB de gran capacidad, puede necesitarse más de un minuto para realizar la búsqueda.
- Para evitar la pérdida de datos, haga una copia de seguridad de todos los datos.
- Esta unidad no es compatible cuando el número total de archivos es de 1 000 o superior.
- No se puede conectar el puerto USB de la unidad a un ordenador. El equipo no se puede utilizar como dispositivo de almacenaje.
- Esta unidad no admite el sistema de archivos exFat. (Los sistemas FAT16/FAT32 están disponibles.)
- Dependiendo de algunos dispositivos, puede que la unidad no reconozca los siguientes.
 - Disco duro externo
 - Lectores de tarjetas
 - Dispositivos bloqueados
 - Dispositivos USB de tipo rígido
 - Hub USB
 - Utilizar cables de extensión USB
 - iPhone/iPod/iPad
 - Dispositivo Android

Archivo reproducible

Frecuencia de muestreo

MP3 : de 32 a 48 kHz

WMA : de 32 a 48 kHz

Bitrate

MP3 : de 80 a 320 kbps

WMA : de 56 a 128 kbps

- Número máximo de archivos: Menos de 999
- Directorios máximos: Menos de 99
- Un archivo protegido por DRM (Gestión de Derechos Digitales) no se puede utilizar en el dispositivo.
- No se pueden reproducir archivos de vídeo en el dispositivo de almacenaje USB.
- Dependiendo del rendimiento de su dispositivo USB puede que la reproducción no funcione bien.

! Nota

- Las carpetas y los archivos del USB se reconocen como a continuación.

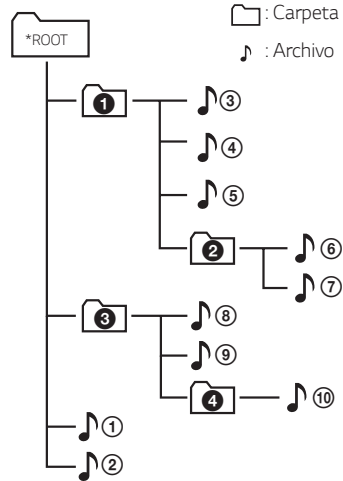

- El archivo se reproducirá desde el archivo ① al ⑩ uno por uno.
- Los archivos se reproducirán en el orden de grabación y puede ser diferente según las circunstancias de grabación.
- No se puede ver una carpeta o archivo a través de esta unidad.

Operaciones básicas

Funcionamiento USB

1. Conecte el dispositivo USB al puerto USB.
2. Seleccione la fuente de entrada en USB pulsando **F** repetidamente en el control remoto o la unidad.
Puede ver que USB LED se enciende.
A continuación se selecciona la función USB.

Para	Haga esto
Reproducción	Pulse ▶ .
Pausa	Durante la reproducción, pulse ▶ .
Salta a el archivo anterior/siguiente	Durante la reproducción, pulse ▶▶ en el mando a distancia para pasar al archivo siguiente. Antes de 2 segundos de reproducción, pulse ◀◀ en el mando a distancia para pasar al archivo anterior. Tras 3 segundos de reproducción, pulse ◀◀ en el mando a distancia para ir al principio del archivo.
Buscar una sección en un archivo	Mantenga pulsado ◀◀ / ▶▶ durante la reproducción y suelte el botón en el lugar donde desee escuchar.
Continuar la reproducción	Esta unidad memoriza una canción que está sonando que se ha reproducido antes de cambiar la función o de apagar la unidad.

! Nota

- Es posible que el punto de reanudación se borre cuando se desconecta el cable de alimentación o se retira el dispositivo USB de la unidad.
- Si no está en operación la función USB, compruebe si está seleccionada.
- Cuando se pausa la reproducción USB, parpadea el LED USB de la unidad principal.

Otras operaciones

Desactivar el sonido de forma temporal

Presione **🔇** (Silencio) para desactivar el sonido de la unidad.

Para cancelarlo, presione **🔇** (Silencio) de nuevo en el control remoto o cambie el nivel de volumen.

Uso del control remoto de su TV

Usted puede controlar algunas funciones de esta unidad con uso del control remoto de su TV aun si este es un producto de otras compañías.

Las funciones que controla son aumento/disminución de volumen y silencio.

Mantenga presionado **NIGHT ON** en el control remoto durante unos 2 segundos. El LED del modo de espera parpadea una vez. A continuación esta función ya está habilitada.

Para apagar esta función, mantenga presionado **NIGHT OFF** unos 2 segundos. El LED del modo de espera parpadea una vez. A continuación esta función ya está inhabilitada.

! Nota

- Marcas de TV compatibles

LG	Panasonic	Philips	Samsung
Sharp	Sony	Toshiba	Vizio

- Asegúrese que la salida de sonido de su TV está configurada para [Altavoz externo].
- Dependiendo del control remoto, puede ser que esta función no trabaje bien.
- Esta función no es compatible con el control remoto magic de la televisión LG.

DRC (Control de rango dinámico)

Hace que el sonido sea claro cuando se baja el volumen y evita subidas repentinas de volumen (solamente Dolby Digital).

Esta función se activa o se desactiva cuando pulsa **DRC ON/OFF**.

Aviso de Auto Apagado

Esta unidad se apagará automáticamente para evitar el consumo eléctrico si la unidad principal no se conecta a un dispositivo externo y no se utiliza durante 15 minutos.

Esta unidad también se apagará después de seis horas si la unidad principal se conecta a otro dispositivo utilizando la entrada analógica. (Ej:

Portátil, etc.)

ENC./APAG. AUTO POWER

Esta unidad se enciende y se apaga automáticamente con una fuente de entrada: Óptica, LG TV o **Bluetooth**.

Cuando encienda su TV o un equipo externo conectado a este aparato, este reconoce la señal de entrada y selecciona la función adecuada. Puede escuchar el sonido desde su equipo.

Si intenta conectar su dispositivo **Bluetooth**, esta unidad se enciende y se conecta a su **Bluetooth**.

Esta función se enciende o apaga cada vez que presione el **AUTO POWER ON/OFF**.

! Nota

- Tras encender la unidad con la función **AUTO POWER**, se apagará automáticamente si durante un periodo no hay señal del dispositivo externo de un equipo externo.
- Si apaga la unidad directamente, no se podrá encender automáticamente la función **AUTO POWER**. Sin embargo, la unidad se puede encender con la función **AUTO POWER** cuando la señal óptica entra después de 5 segundos sin señal.
- La función podría no activarse, dependiendo del dispositivo conectado.
- Si desconecta el **Bluetooth** para esta unidad, algunos dispositivos con **Bluetooth** intentarán conectarse continuamente con la unidad. Por lo tanto, se recomienda hacer la desconexión antes de apagar la unidad.
- Cuando usted enciende esta unidad por primera vez, la función **AUTO POWER** se configura en estado de encendido.
- Para usar esta función, la unidad principal debe estar registrada en la lista de dispositivos acoplados del dispositivo **Bluetooth**.
- Puede seleccionar la función **AUTO POWER** sólo cuando la unidad esté encendida.

Cambio de función automática

Esta unidad reconoce señales de entrada como óptica, **Bluetooth**, LG TV y Portátil cambia a la función adecuada automáticamente.

Cuando entra la señal óptica

Cuando encienda el equipo externo conectado a este aparato con un cable óptico, este cambia la función a óptico. Puede escuchar el sonido desde su equipo.

Cuando intenta conectar el equipo **BLUETOOTH**

Cuando intenta conectar su equipo **Bluetooth** a este aparato, se selecciona la función **Bluetooth**. Reproduzca su música en el equipo **Bluetooth**.

Cuando entra la señal LG TV

Cuando enciende su LG TV conectado con LG Sound Sync (conexión inalámbrica), esta unidad cambia la función al LG TV. Puede oír el sonido del televisor.

Cuando se conecta un cable estéreo de 3,5 mm

Cuando conecta su dispositivo portátil con el cable estéreo de 3,5 mm, esta unidad cambia la función a Portátil. Puede oír la música de su dispositivo.

! Nota

- Para cambiar la función óptica, es necesario que pasen 5 segundos sin señal.
- Si está seleccionada la función de bloqueo de conexión de **Bluetooth**, la conexión **Bluetooth** sólo estará disponible en la función **Bluetooth** y LG TV. (Página 21)

Uso de la tecnología BLUETOOTH®

Acerca de BLUETOOTH

Bluetooth es una tecnología inalámbrica de comunicación para conexiones de corto alcance.

El sonido puede interrumpirse si hay interferencias de otras ondas electrónicas en la misma frecuencia o si conecta dispositivos **Bluetooth** en otras habitaciones cercanas.

La conexión de dispositivos individuales bajo tecnología inalámbrica **Bluetooth** no incurre en ningún cargo. Se puede utilizar un teléfono móvil con tecnología inalámbrica **Bluetooth** a través de Cascade, si la conexión se ha realizado con tecnología inalámbrica **Bluetooth**.

- Dispositivos disponibles : Smartphone, reproductor MP3, Notebook, etc..
- Versión: 4.0
- Códec: SBC

Perfiles de BLUETOOTH

Para usar la tecnología inalámbrica **Bluetooth**, los dispositivos deben poder interpretar ciertos perfiles. Esta unidad es compatible con el siguiente perfil.

A2DP (Advanced Audio Distribution Profile, perfil avanzado de distribución de audio)

Cómo escuchar de un dispositivo BLUETOOTH

Emparejar el dispositivo BLUETOOTH y la unidad

Antes de iniciar el procedimiento de vinculación, asegúrese de que la función **Bluetooth** esté encendida en el dispositivo **Bluetooth**. Consulte la guía de usuario de su dispositivo **Bluetooth**. Una vez realizada la operación de vinculación no es necesario volver a realizarla.

1. Seleccione la fuente de entrada en **Bluetooth** pulsando **F** repetidamente en el control remoto o la unidad.
 - Parpadeará el LED **Bluetooth**.
2. Ponga en funcionamiento el dispositivo **Bluetooth** y realice la operación de vinculación. Durante la búsqueda de esta unidad con el dispositivo **Bluetooth**, quizás se muestre una lista de los dispositivos encontrados en la pantalla del dispositivo **Bluetooth**, dependiendo del tipo de dispositivo de que se trate. Su unidad aparece como "LG SK1D (XX)".

! Nota

- XX son los dos últimos dígitos de la dirección **Bluetooth**. Por ejemplo, si su unidad tiene una dirección de **Bluetooth** como 9C:02:98:4A:F7:08, usted verá "LG SK1D (08)" en el dispositivo **Bluetooth**.
- Dependiendo del tipo de dispositivo **Bluetooth**, algunos dispositivos tienen una forma de vinculación diferente. Introduzca el código PIN (0000) según sea necesario.

3. Cuando la unidad se haya conectado con éxito a su dispositivo **Bluetooth**, se iluminará el LED **Bluetooth**.
4. Escuchar música.
Para reproducir la música almacenada en su dispositivo **Bluetooth**, consulte la guía del usuario del dispositivo **Bluetooth**.

! Nota

- Cuando utilice tecnología **Bluetooth**, deberá hacer una conexión entre la unidad y el dispositivo **Bluetooth** tan cercana como sea posible y mantener la distancia. Sin embargo, podría no funcionar correctamente en el caso siguiente:
 - Hay un obstáculo entre la unidad y el dispositivo **Bluetooth**.
 - Hay un dispositivo que utiliza la misma frecuencia con tecnología **Bluetooth**, como un aparato médico, un microondas o un dispositivo LAN inalámbrico.
- Si la conexión **Bluetooth** no funciona bien, intente realizar de nuevo la conexión.
- El sonido puede interrumpirse cuando otra onda electrónica interfiere en la conexión.
- Según el tipo de dispositivo, es posible que no pueda utilizar la función **Bluetooth**.
- Dependiendo del tipo de aparato, quizás no pueda usar la función **Bluetooth**.
- Puede disfrutar de la función **Bluetooth** con un smartphone, reproductor MP3, notebook, etc.
- Cuanto mayor sea la distancia entre la unidad y el dispositivo **Bluetooth**, peor será la calidad del sonido.
- La conexión **Bluetooth** se desconectará cuando se apague la unidad o se aleje el dispositivo **Bluetooth** de ella.
- Si se desconecta la conexión **Bluetooth**, vuelva a conectar el dispositivo **Bluetooth** a la unidad.
- Cuando la unidad no esté conectada con el dispositivo **Bluetooth**, parpadeará el LED **Bluetooth**.
- Cuando se conecta un dispositivo **Bluetooth** (dispositivo iOS, etc.) a esta unidad o cuando se utiliza el dispositivo, se puede sincronizar su nivel de volumen.
- Puede controlar el dispositivo **Bluetooth** con los botones **⏮** / **⏭** (Saltar) y **⏸** (Reproducir/Pausa) del mando a distancia.

Bloqueo de conexión BLUETOOTH (BT Lock)

Puede limitar las conexiones **Bluetooth** a **Bluetooth** solamente y a la función LG TV para evitar conexiones **Bluetooth** no autorizadas.

Pulse y mantenga presionado **AUTO POWER ON** en el mando a distancia durante 2 segundos para activar esta función en **Bluetooth**. El LED del modo de espera parpadea una vez. A continuación esta función ya está habilitada.

Para desactivar esta función, pulse y mantenga pulsado **AUTO POWER OFF** en el mando a distancia unos 2 segundos en la función **Bluetooth**. El LED del modo de espera parpadea una vez. A continuación esta función ya está inhabilitada.

! Nota

Incluso si ha configurado el Bloqueo de la función **Bluetooth**, esta barra de sonido se enciende con la función Auto Power. Desactive Auto Power para evitar que se encienda. (Página 18)

Uso de la aplicación **BLUETOOTH**

! Nota

- Sólo el sistema operativo Android está disponible para usar la aplicación "Music Flow **Bluetooth**" con esta unidad.
- Pueden producirse cargos de datos adicionales si se instala sobre 3G/4G, dependiendo de su plan de precios.

Uso de la aplicación "Music Flow **Bluetooth**"

La aplicación "Music Flow **Bluetooth**" trae un conjunto de nuevas funciones para esta unidad. Para disfrutar de más funciones, le recomendamos que descargue e instale la aplicación gratuita "Music Flow **Bluetooth**".

Instalación de la aplicación "Music Flow **Bluetooth**" en su dispositivo **BLUETOOTH**

Hay dos formas de instalar la aplicación "Music Flow **Bluetooth**" en su dispositivo **Bluetooth**.

Instale la aplicación "Music Flow **Bluetooth**" con el código QR

1. Instale la aplicación "Music Flow **Bluetooth**" a través del código QR. Utilice el software de búsqueda para buscar el código QR.



2. Toque el icono para la instalación.

! Nota

- Asegúrese de que el dispositivo **Bluetooth** esté conectado a Internet.
- Asegúrese de que el dispositivo **Bluetooth** tiene una aplicación de escaneo de software. Si no la tiene, descargue una del "Google Android Market (Google Play Store)".
- Dependiendo del área, el código QR puede no funcionar.

Instalar la aplicación "Music Flow **Bluetooth**" a través de "Google Android Market (Google Play Store)"

1. Toque en el icono "Google Android Market (Google Store Play)".
2. Digite "Music Flow **Bluetooth**" en la barra de búsqueda.
3. Encuentre y toque "Music Flow **Bluetooth**" en la lista de resultados para iniciar la descarga de la aplicación de **Bluetooth**.
4. Toque el icono para la instalación.
5. Toque el icono para la descarga.

! Nota

- Asegúrese de que el dispositivo **Bluetooth** esté conectado a Internet.
- Asegúrese de que el dispositivo **Bluetooth** está equipado con "Google Android Market (Google Play Store)".

Active el **Bluetooth** con la aplicación "Music Flow **Bluetooth**"

"Music Flow **Bluetooth**" permite conectar su dispositivo **Bluetooth** con esta unidad.

1. Toque el icono de la aplicación "Music Flow **Bluetooth**" en la pantalla de inicio para abrir la aplicación "Music Flow **Bluetooth**", y vaya al menú principal.
2. Si desea obtener información adicional sobre el funcionamiento, toque el menú [Ajustes] y [Ayuda].

 **Nota**

- La aplicación "Music Flow **Bluetooth**" estará disponible en la versión de software de la siguiente manera;
 - Sistema operativo Android: Ver 4.0.3 (o posterior).
- Si usa la aplicación "Music Flow **Bluetooth**" habrá ciertas diferencias entre el funcionamiento con "Music Flow **Bluetooth**" y con el control remoto que se suministra. Utilice el control remoto que se suministra cuando sea necesario.
- Dependiendo del dispositivo **Bluetooth**, es posible que la aplicación "Music Flow **Bluetooth**" no funcione.
- Después de establecer la conexión con la aplicación "Music Flow **Bluetooth**", la música podrá escucharse desde su dispositivo. En este caso, intente realizar nuevamente el procedimiento de conexión.
- Si opera las demás aplicaciones o cambie la configuración en su equipo **Bluetooth** mientras usa la aplicación "Music Flow **Bluetooth**", es posible que esta aplicación no funcione normalmente.
- Cuando la aplicación "Music Flow **Bluetooth**" no funciona normalmente, revise el equipo **Bluetooth** y la conexión de la aplicación "Music Flow **Bluetooth**" y luego intente conectar de nuevo.
- En función del sistema operativo del teléfono, tiene algunas diferencias para la operación de "Music Flow **Bluetooth**".
- Aun cuando la conexión **Bluetooth** estará desconectada, usted puede usar la aplicación "Music Flow **Bluetooth**" cuando cambia la función.
- Las características adicionales ofrecidas por la aplicación "Music Flow **Bluetooth**" pueden no estar disponibles según la distancia entre esta unidad y el dispositivo **Bluetooth** y las condiciones inalámbrica.

Ajuste del sonido

Ajuste del efecto de sonido

Este sistema tiene diferentes campos de sonido envolvente predeterminados. Puede seleccionar el modo de sonido deseado con cada efecto de sonido.

Botón	Descripción
ASC (Control de sonido adaptable)	Analiza las propiedades del sonido de entrada y proporciona sonido optimizado para el contenido en tiempo real.
STANDARD	Puede disfrutar de un sonido optimizado.
CINEMA	Usted puede disfrutar un sonido surround envolvente y cinemático.

! Nota

- En algunos modos de efecto de sonido, no hay sonido en algunos altavoces, o el sonido es muy bajo. Esto depende del modo de sonido y la fuente de audio, no es un defecto.
- Puede ser necesario reiniciar el modo de efecto de sonido después de cambiar la fuente de entrada, algunas veces aun después de cambiar el archivo de sonido.

Modalidad nocturna

Esta función puede ser de utilidad cuando desea ver películas por la noche con volumen bajo. Ajuste el modo Nocturno como Activado para reducir la intensidad del sonido y mejorar la finura y suavidad.

Pulse el botón **NIGHT ON/OFF** para encender o apagar el modo nocturno.

Solución de problemas

Generales

PROBLEMA	CAUSA Y SOLUCIÓN
La unidad no funciona correctamente.	<ul style="list-style-type: none"> • Desconecte la alimentación de esta unidad y del dispositivo externo conectado (TV, woofer, reproductor de DVD, amplificador, etc.) y vuelva a encenderlos. • Desconecte el cable de alimentación de la unidad y el dispositivo externo conectado (TV, Woofer, reproductor de DVD, amplificador, etc.) y luego pruebe de conectarlos nuevamente. • Hay posibilidad que no se guarde la configuración previa cuando se apaga el dispositivo.
No hay energía.	<ul style="list-style-type: none"> • El cable de alimentación está desconectado. Conecte el cable de alimentación. • Verifique la condición operando otros dispositivos electrónicos.
No hay sonido	<ul style="list-style-type: none"> • Se seleccionó el origen de entrada incorrecto. Revise el origen de entrada y seleccione el correcto. • La función de silencio está activada. Presione  (Silencio) o ajuste el nivel de volumen para cancelar la función de silencio. • Cuando utilice la conexión con un dispositivo externo (Set-Top-Box, Bluetooth, etc.), ajuste el volumen del dispositivo.
El control remoto no trabaja adecuadamente.	<ul style="list-style-type: none"> • El control remoto está demasiado lejos de la unidad. Opere el control remoto dentro de un rango de 7 m. • Hay un obstáculo entre el control remoto y la unidad. Retire el obstáculo. • La batería en el control remoto se ha agotado. Reemplace las baterías con una nueva.
La función AUTO POWER no trabaja.	<ul style="list-style-type: none"> • Compruebe la conexión del equipo externo como TV, reproductor DVD/Blu-Ray o el equipo Bluetooth. • La función podría no activarse, dependiendo del dispositivo conectado.
LG Sound Sync no funciona.	<ul style="list-style-type: none"> • Compruebe si su LG TV soporta LG Sound Sync. • Compruebe la conexión de LG Sound Sync (Óptica o inalámbrica). • Compruebe el ajuste de sonido de su TV y de esta unidad.
La unidad no se conecta con el dispositivo Bluetooth .	<ul style="list-style-type: none"> • Apaga la función de bloqueo de conexión Bluetooth. (Página 21)

PROBLEMA	CAUSA Y SOLUCIÓN
El sonido de salida del aparato es demasiado bajo.	<p>Compruebe los detalles siguientes y ajuste la unidad de acuerdo a los mismos.</p> <ul style="list-style-type: none"> • Cambie de [ON] el estado de la función DRC a [OFF] con el mando a distancia. • Cambie la configuración de Audio DRC en el menú de ajustes del dispositivo activado al estado apagado [OFF]. • Con la barra del sonido conectada con la TV, cambie la configuración de la AUDIO DIGITAL OUT (SALIDA DE AUDIO DIGITAL) en el Menú Configuración TV de [PCM] a [AUTO] o [BITSTREAM]. • Con la barra del sonido conectada con el Reproductor, cambie la configuración de la AUDIO DIGITAL OUT (SÁLIDA DE AUDIO DIGITAL) en el Menú Configuración Reproductor de [PCM] a [PRIMARY PASS-THROUGH] o [BITSTREAM]. • Asegúrese de que el modo nocturno no esté activado. Apague [OFF] el modo nocturno.

NOTAS para el uso inalámbrico

PROBLEMA	CAUSA & SOLUCIÓN
Este dispositivo puede tener interferencias inalámbricas.	<ul style="list-style-type: none"> • La conexión inalámbrica puede no funcionar correctamente en áreas donde la señal es débil. • Para lograr un funcionamiento óptimo, no instale el dispositivo sobre mobiliario metálico.
El dispositivo Bluetooth podría no funcionar correctamente o causar ruido en los casos siguientes.	<ul style="list-style-type: none"> • Cuando alguna parte de su cuerpo hace contacto con el transceptor del dispositivo Bluetooth o la barra de sonido. • Cuando hay un obstáculo o pared, o si el dispositivo se ha instalado en punto aislado. • Cuando haya un dispositivo (LAN inalámbrico, equipos médicos o un microondas) que utiliza la misma frecuencia, separe los productos cuanto sea posible. • Cuando conecte el dispositivo al dispositivo Bluetooth, acerque los productos cuanto sea posible. • Si se aleja demasiado el dispositivo del dispositivo Bluetooth, se interrumpirá la conexión y pueden ocurrir fallos de funcionamiento.

Marcas y Licencias

Todas las otras marcas registradas son marcas registradas por sus respectivos propietarios.



Fabricado bajo licencia de Dolby Laboratories. Los símbolos Dolby, Dolby Audio y doble D son marcas comerciales de Dolby Laboratories.



Para patentes de DTS, consulte <http://patents.dts.com>. Fabricado bajo licencia de DTS Licensing Limited. DTS, el símbolo, DTS y el símbolo juntos, y Digital Surround son marcas re-gistradas y/o marcas comerciales de DTS, Inc. en Estados Unidos y/o en otros países. © DTS, Inc. Todos los derechos reservados.



La marca mundial **Bluetooth**® y los logotipos son marcas registradas de **Bluetooth** SIG, Inc. y el uso de esas marcas por parte de LG Electronics se realiza bajo licencia.

Otras marcas comerciales y nombres comerciales son propiedad de sus respectivos propietarios.

Especificaciones

Generales	
Requerimientos del adaptador de ca	Consulte la etiqueta principal del aparato.
Consumo de energía	Consulte la etiqueta principal del aparato.
Dimensiones (An x Al x Pr)	Aprox. 950 mm x 71 mm x 47 mm
Temperatura de funcionamiento	5 °C a 35 °C
Humedad de operación	5 % a 90 %
Alimentación de bus	5 V  500 mA
Frecuencia de muestreo de audio de entrada digital disponible	32 kHz, 44,1 kHz, 48 kHz, 88,2 kHz, 96 kHz
Formato de audio de entrada digital disponible	Dolby Audio, DTS Digital Surround, PCM
Entradas	
OPTICAL IN (Entrada de audio digital)	3 V (p-p), Conector Óptico x 1
PORT. IN (Entrada portátil)	0,4 Vraíz cuadrático medio (conector estereofónico de 3,5 mm) x 1
Amplificador (Potencia de salida RMS)	
Total	100 W Eficaz
Altavoz central/ Tweeter	50 W x 2 Eficaz (4 Ω a 1 kHz, 10 % THD)

- Los diseños y especificaciones están sujetas a cambio sin previo aviso.

Mantenimiento

Manipulación de la unidad

Al transportar la unidad

Guarde el empaque original del transporte y los materiales de embalaje. Si necesita transportar la unidad, para obtener una protección máxima, vuelva a embalar la unidad como llegó empacada de fábrica.

Limpieza de las superficies exteriores

- No utilice líquidos inflamables como insecticida en aerosol cerca de la unidad.
- La limpieza con presión excesiva puede dañar la superficie.
- No deje productos de goma o plástico en contacto prolongado con la unidad.

Limpieza de la unidad

Para limpiar el reproductor use un paño suave y seco. Si las superficies están extremadamente sucias, use un paño ligeramente humedecido con una solución de detergente suave. No utilice solventes fuertes como alcohol, benceno o diluyente de pintura, porque pueden dañar la superficie de la unidad.

