

סרוק את קוד ה-QR
כדי לראות את המדריך.



מדריך למשתמש

מקרר ומקפיא

לפני תחילת ההתקנה, יש לקרוא את ההוראות האלו בזהירות. זה יקל על ההתקנה ויבודא שהמוצר יותקן בצורה נכונה ובטוחה. יש להשאיר את ההוראות האלו ליד המוצר אחרי ההתקנה עבור שימוש עתידי.



עברית

VT465EPY / VT465IPY / VT465GBE

www.lg.com

זכויות יוצרים © LG Electronics 2024. כל הזכויות שמורות



MFL71817228

Rev.02_102524

תוכן עניינים

מדריך הפעלה זה עשוי לכלול תמונות או תוכן
השונים מהדגם שרכשת.
מדריך זה כפוף לשינויים על ידי היצרן.

הוראות בטיחות

- 3..... יש לקרוא את כל ההוראות לפני השימוש.
3..... אזהרה.
7..... זהירות.

התקנה

- 10..... לפני ההתקנה.
11..... פילוס המכשיר.
11..... הפעלת אספקת החשמל.
11..... הזזת המכשיר למקום חדש.

הפעלה

- 13..... לפני השימוש.
15..... תכונות המוצר.
17..... לוח בקרה.
20..... מתקן המים.
22..... מייצר קרח.
23..... מייצר קרח אוטומטי.
24..... מגירת מקרר.
24..... סל דלת.
24..... מדף.

פונקציות סמארט

- 26..... אפליקציית LG ThinQ.
27..... אבחון חכם.

אחזקה

- 29..... ניקוי.

איתור וטיפול בתקלות

- 30..... לפני שמצללים לשירות.

הוראות בטיחות

יש לקרוא את כל ההוראות לפני השימוש

הוראות הבטיחות הבאות מיועדות למנוע סיכונים בלתי צפויים או נזק בשל הפעלה לא בטוחה או לא נכונה של מוצר זה. ההנחיות מתחלקות בין 'אזהרה' ו'זהירות' כמתואר להלן.

הודעות בטיחות

סמל זה מוצג על מנת להצביע על עניינים ועל פעולות אשר עלולות לגרום לסיכון. קראו את החלק המסומן בסמל זה בעיון ועקבו אחר ההנחיות על מנת להימנע מסיכון.



אזהרה



סימן זה מצביע על כך שאי מילוי אחר ההנחיות עלול לגרום לפגיעה רצינית או למוות.

זהירות



סימן זה מצביע על כך שאי מילוי אחר ההנחיות עלול לגרום לפגיעה קלה או לנזק למוצר.

אזהרה

אזהרה

- על מנת להפחית את הסיכון לפיצוץ, שריפה, מוות, התחשמלות, פגיעה או צריבה לאנשים אשר משתמשים במוצר הזה, יש צורך למלא אחר אמצעי זהירות בסיסיים, ובכלל זאת האמצעים הבאים:

בטיחות טכנית

- מכשיר זה יכול לשמש ילדים מגיל 8 ומעלה, וכן אנשים עם יכולות פיזיות, חושיות או נפשיות מוגבלות, כמו גם אנשים עם חוסר ניסיון וידע אם הם עברו הדגמה או הדרכה לגבי השימוש במכשיר בצורה בטוחה ומבינים את הסכנות הכרוכות. אין על ילדים לשחק עם המכשיר. ניקוי ותחזוקה לא יבוצעו על ידי ילדים ללא השגחה.
- מכשיר זה אינו מיועד לשימוש על ידי אנשים (ובכלל זאת ילדים) אשר סובלים מיכולות פיזיות, סנסוריות או מנטליות מופחתות, או שחסר להם ניסיון וידע, אלא אם מפקחים

- עליהם או שהם קיבלו הנחיות בנוגע לשימוש במכשיר מצד אדם האחראי על בטיחותם. צריך לפקח על ילדים על מנת לוודא שהם אינם משחקים עם המכשיר.
- מותר לילדים בגילאים 3 עד 8 להכניס פריטי מזון למקררים ולהוציא מהם פריטי מזון.
- מכשיר זה מיועד לשימוש ביתי וליישומים דומים, כגון:
 - אזורים של מטבחי עובדים בחנויות, משרדים וסביבות עבודה אחרות;
 - בחוות חקלאיות ועל ידי לקוחות במלונות, מוטלים ובסביבות אירוח ומגורים אחרות;
 - סביבות בסגנון צימר;
 - קייטרינג וסביבות נוספות שאינן קמעונאיות.
- מכשיר קירור זה אינו מיועד לשמש כמכשיר מובנה.
- מכשיר זה אינו מיועד לשימוש במתקנים שאינם ניחים, כגון סירות או קרוואנים, שבהם הוא יהיה בתנועה בזמן ההפעלה.

סמל זה מתריע על חומרים דליקים שעלולים להתלקח ולגרום לשרפה אם לא תנקוט זהירות.



- מכשיר זה מכיל כמות קטנה של קירור איזובוטאן דליק (R600a). בעת הובלה והתקנה של המכשיר, יש להקפיד על כך שלא ייפגעו חלקים של מעגל הקירור.
- נדרשים הליכי השלכה מיוחדים לגז הקירור והבידוד הנמצא בשימוש במכשיר. יש להתייעץ עם סוכן שירות או אדם בעל הסמכה דומה לפני ההשלכה.
- אין לגרום נזק למעגל קירור.
- אם נגרם נזק לכבל החשמל או שהשקע רופף חובה להחליפו. אין להשתמש בכבל החשמל ויש ליצור קשר עם מרכז שירות מורשה על מנת למנוע סכנה.
- אין להניח מפצל נייד או כבל מאריך בגב המכשיר.
- יש לחבר את התקע לשקע בצורה בטוחה לאחר ניקוי מלא של השקע מפני לחות ואבק.
- לעולם אין לנתק את המכשיר ממקור החשמל באמצעות משיכת כבל החשמל. יש לאחוז את תקע החשמל בחוזקה ולהוציא אותו בצורה ישירה מתוך השקע.
- יש למנוע חסימה של פתחי האוורור במארז המכשיר או במבנה המובנה.
- אין לאחסן חומרים נפיצים כגון תרסיסים עם גזים דליקים במכשיר זה.
- יש להוביל את המכשיר כשהוא ישר בלבד ואין להטות אותו.
- בעת מיקום המכשיר יש לוודא שכבל אספקת המתח לא תפוס או ניזוק.
- אין להשתמש בהתקנים מכניים או באמצעים אחרים להאצת תהליך ההפשרה.

- אין להשתמש במייבש שיער לייבוש פנים המכשיר או להניח נר בתוכו כדי לסלק ריחות.
- אין להשתמש במכשירים חשמליים בתוך התאים לאחסון מזון של המכשיר, אלא אם הם מהסוג המומלץ על-ידי היצרן.
- יש למנוע הילכדות של חלק גוף כגון כף יד או כף רגל במהלך הזזת המכשיר.
- נתק את חוט החשמל לפני ניקוי פנים או חוץ המכשיר.
- אין לרסס מים או חומרים דליקים (משחת שיניים, אלכוהול, מדלל, בנזין, נוזל דליק, חומר אברסיבי וכדומה) על צדו הפנימי או החיצוני של המכשיר כדי לנקות אותו.
- אין לנקות את המכשיר במברשות, במטליות או בספוגים בעלי משטחים גסים או העשויים מחומר מתכתי.
- רק אנשי שירות מורשים ממרכז השירות של LG Electronics יכולים לפרק או לתקן את המכשיר.

סכנת שרפה וחומרים דליקים

- במקרה של זיהוי דליפה, יש להימנע מכל להבה חשופה או מקור אפשרי של הצתה, ולאוויר את החדר שבו מוצב המכשיר למשך כמה דקות. כדי למנוע יצירה של תערובת אוויר של גז דליק במקרה של דליפה במעגל הקירור, על גודל החדר שבו נעשה שימוש במכשיר להתאים לכמות גז הקירור שבו נעשה שימוש. על גודל החדר להיות 1 מ"ר לכל 8 גר' של גז קירור R600a בתוך המכשיר.
- גז קירור הדולף מהצינורות עלול להידלק או לגרום התפוצצות.
- כמות גז הקירור במכשיר מוצגת על לוחית הזיהוי שבתוך המכשיר.

התקנה

- מכשיר זה ניתן להובלה על ידי שני אנשים או יותר בלבד הנושאים אותו בצורה בטוחה.
- יש להתקין את המכשיר על רצפה יציבה וישרה.
- אין להתקין את המכשיר בסביבה לחה ומאובקת, או לאחסנו באיזור חיצוני או בכל איזור המושפע מתנאי מזג אוויר כמו אור שמש ישיר, רוח, גשם וטמפ' מתחת לנקודת הקיפאון.
- אין להציב את המכשיר תחת אור שמש ישיר או לחשוף אותו לחום ממכשירי חימום כגון תנורים או מפזרי חום.
- אין לחשוף את גב המכשיר במהלך ההתקנה.
- יש להתקין את המכשיר במקום בו ניתן לנתק בקלות את תקע החשמל.
- אין להניח לדלת המכשיר ליפול במהלך ההרכבה או הפירוק.

- יש להקפיד שלא למעוך את כבל החשמל או לגרום לו נזק במהלך ההרכבה או הפירוק של דלת המכשיר.
- יש להקפיד שלא להפנות את התקע כלפי מעלה או להניח למכשיר להישען על התקע.
- אין לשנות או להאריך את כבל החשמל.
- וודא ששקע החשמל מוארק היטב, ושפין ההארקה בכבל החשמל לא ניזוק ולא הוסר מהתקע. לפרטים נוספים על הארקה, יש לפנות למרכז המידע ללקוחות של LG Electronics.
- מכשיר זה מצויד בכבל חשמלי בעל מוליך הארקה ציוד ותקע עם הארקה. חובה להכניס את התקע לפתח שקע מתאים המותקן ומוארק כהלכה על פי כל הכללים והתקנות המקומיים.
- אין להפעיל מכשיר שיש לו סימני נזק כלשהם. במקרה של ספק, התייעץ עם הספק.
- יש להיפטר מכל חומרי האריזה (כמו שקיות ניילון וקלקר) הרחק מהישג ידם של ילדים. חומרי האריזה עלולים לגרום לחנק.
- אין לחבר את המכשיר למתאם מפצל שאינו כולל כבל חשמל (מותקן).
- יש לחבר את המכשיר לקו מתח ייעודי, עם נתיך נפרד.
- אין להשתמש ברב שקע שאינו מקובע היטב (נייד). הוא חייב לציית למפרט הטכני של המכשיר וניתן להשתמש בו רק במכשיר.
- אם כבל זינה ניזוק יש להחליפו על ידי חשמלאי מוסמך או השירות של החברה.

הפעלה

- אין להשתמש במכשיר לשום מטרה שהיא (אחסון או משלוח של חומרים רפואיים או ניסיוניים) מלבד לצורך אחסון מזון ביתי.
- במקרה של חדירת מים לחלקים החשמליים של המכשיר, יש לנתק את התקע וליצור קשר עם מרכז המידע ללקוחות של LG Electronics.
- יש לנתק את התקע במהלך סופת רעמים קשה או כאשר המכשיר אינו בשימוש למשך פרק זמן ממושך.
- אסור לגעת בשקע החשמל או בבקורות המכשיר בידיים רטובות.
- אסור לכופף או לקפל את הכבל החשמלי בצורה מוגזמת או לשים עליו חפץ כבד.
- יש לנתק מיד את התקע וליצור קשר עם מרכז המידע ללקוחות של LG Electronics במידה ומבחינים בצליל חריג, בריח חריג או בעשן היוצא מהמכשיר.
- אין להניח ידיים או חפצי מתכת בתוך האזור הפולט את האוויר הקר, המכסה או הרשת לשחרור החום בגב המכשיר.

- אין להפעיל כוח רב או לפגוע בכיסוי האחורי של המכשיר.
- יש להשגיח על ילדים בסביבה בעת פתיחה או סגירה של דלת המכשיר. הדלת עלולה לפגוע בילד ולגרומ פציעה.
- יש למנוע הכנסת ילדים בתוך המכשיר. הכנסת הילד במכשיר עלולה לגרום חנק.
- אסור להכניס חיות לתוך המכשיר.
- אין להניח על המכשיר עצמים כבדים או שבירים, מכלים מלאי נוזלים, חומרים מתלקחים, חומרים דליקים (כגון נרות, מנורות וכו') או מכשירי חימום (כגון תנורים, מפזרי חום וכו').
- אין להניח שום מכשיר אלקטרוני (כגון מפזר חום וטלפון נייד) בתוך המכשיר.
- אם ישנה דליפת גז (איזובוטאן, פרופאן, גז טבעי וכו'), אסור לגעת במכשיר או בתקע החשמל וצריך לאוורר את האזור באופן מידי. מכשיר זה משתמש בגז קירור (איזובוטאן R600a). למרות שהוא משתמש בכמות קטנה של גז, גז זה עדיין דליק. דליפת גז במהלך ההובלה, ההתקנה או ההפעלה עלולה לגרום לשריפה, פיצוץ או פציעה במקרה ויוצרו ניצוצות.
- אין להשתמש בחומרים דליקים או בעירים (אתר, בנזין, אלכוהול, כימיקלים, LPG, תרסיס דליק, קוטל חרקים, מטהר אוויר, קוסמטיקה וכדומה) בסמוך למכשיר.
- חובה לחבר את המכשיר להארקה לפני הפעלתו.
- יש לחבר לאספקת מי שתייה בלבד.
- אם מחובר לאספקת המים, יש לחברו לאספקת מים לשתייה בלבד.
- יש למלא אך ורק במי שתייה.
- אם אתה משתמש במערכת לייצור קרח או בבר מים, יש למלאם במי שתייה בלבד.

היפטרות

- בעת השלכת המכשיר, יש לסלק את אטם הדלת ולהשאיר את המדפים והסלים במקומם ולהרחיק ילדים מהמכשיר.

זהירות

זהירות

- על מנת להפחית את הסיכון לפגיעות קלות לאנשים, כשל בתפקוד, או נזק למוצר או לרכוש כאשר משתמשים במוצר זה, יש למלא אחר אמצעי הזהירות הבסיסיים ובכלל זאת הבאים:

התקנה

- לאחר הפירוק, בדוק את המכשיר על כל נזק שעלול להתרחש במהלך המעבר.
- המתן 3 עד 4 שעות לפחות על מנת להבטיח שמעגל הקירור יעיל במלואו.
- הזז את מכשיר החשמל בזהירות על רצפות עדינות כדי למנוע מהן להינזק.

הפעלה

- אין לגעת במזון קפוא או בחלקי המתכת של תא המקפיא בידיים רטובות או לחות. הדבר עלול לגרום כוויית קור.
- אין לאחסן מכלי זכוכית, בקבוקים או פחיות (במיוחד אלה המכילים משקאות מוגזים) במדפים ובתא המקפיא או בדלי הקרח החשופים לטמפרטורות מתחת לאפס. התכולה עלולה להתרחב בהקפאה, המיכל עלול להישבר והדבר עלול לגרום לפציעות.
- פגיעה עלולה לגרום נזק לזכוכית המחוסמת בצד הקדמי של דלת המכשיר או המדפים. במקרה של שבירת הזכוכית, אין לגעת בה בידיים.
- אין להיתלות על דלתות המכשיר, חלל האחסון והמדפים ואין לטפס עליהם.
- אין לאחסן כמות מופרזת של בקבוקי מים או מכלי אוכל על סלי הדלת.
- אין לפתוח או לסגור את דלת המכשיר בכוח מופרז.
- אם הציר של דלת המכשיר ניזוק או אינו מתפקד כראוי, יש להפסיק את השימוש במכשיר וליצור קשר עם מוקד שירות מורשה.
- יש למנוע כרסום של כבל החשמל או צינור המים על-ידי בעלי חיים.
- אין לאכול מזון קפוא מיד לאחר שהוצא בתא ההקפאה. קיים סיכון לקפיאה או להיווצרות שלפוחיות כפור. עזרה ראשונה: החזק אותו מיד מתחת למים זורמים קרים. אל תמשוך אותו.
- יש למנוע היתקעות של כף היד או כף הרגל בעת פתיחה או סגירה של דלת המכשיר או של הדלת בתוך הדלת.

אחזקה

- מכשיר זה מצויד בתאורת פנים נטולת תחזוקה. אין להסיר כיסוי או מנורת LED בכל ניסיון לתקן או לשנות אותו. פנה למרכז מידע ללקוחות LG Electronics.
- אין לנקות את מדפי הזכוכית או המכסים במים חמימים כאשר הם קרים. חשיפה לשינויי טמפרטורה פתאומיים עלולה לגרום לשבירתם.
- אין להתקין את המדפים הפוך. הם עלולים ליפול.

- אם נוצר קרח בתא ההקפאה, יש ליצור קשר עם שירות הלקוחות של LG Electronics. אין להשתמש בחפצים חדים על מנת להסיר קרח שהצטבר. אין להשתמש בתרסיסים, מכשירי חימום חשמליים כגון מאווררים מחממים, מייבשי שיער, מנקי קיטור או מקורות חום אחרים עבור הפשרה. חלקי פלסטיק עלולים להתעוות.
- יש להשליך את הקרח שבתוך דלי הקרח בתא המקפיא במקרה של הפסקת חשמל ממושכת.

התקנה

לפני ההתקנה

ממדים ומרווחים

מרחק קטן מדי מעצמים קרובים עלול לפגום ביכולת ההקפאה ולהגביר את צריכת החשמל. בעת התקנת המכשיר יש לשמור על מרווח של 50 מ"מ ומעלה בין גב המכשיר לקיר.

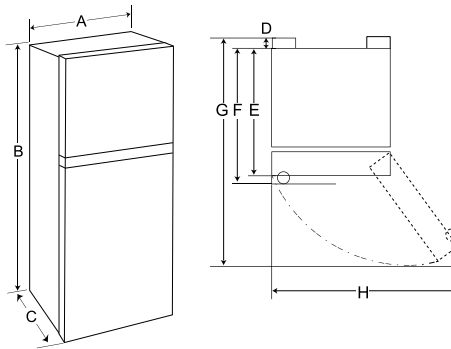

גודל (מ"מ)					-
E	D	C	B	A	סוג
600	600	700	700	700	A
1640	1720	1720	1760	1845	B
710	710	680	680	725	C
5	5	5	5	5	D
705	705	675	675	720	E
-	-	-	-	-	F
1254	1254	1309	1309	1354	G
1031	1031	1212	1212	1212	H

הערה

- כדי לברר את סוג המכשיר, עיין בתווית שבתוך המכשיר.

טמפרטורת הסביבה

- הטמפרטורות הפנימיות עשויות להיות מושפעות ממיקום המכשיר, טמפרטורת הסביבה, תדירות פתיחת הדלת וכן הלאה.
- ניתן למצוא את דירוג האקלים על תווית הדירוג.

- המכשיר מיועד לפעול בטווח מוגבל של טמפרטורת סביבה, בהתאם לאזור האקלים.

- כיפוף חריג בסוגים מסוימים של רצפות עץ עלול לקשות על היישור.

הפעלת אספקת החשמל

חיבור המכשיר

כדי להפעיל את המכשיר, חבר את תקע החשמל לשקע אין להכפיל עם מכשירים אחרים באותו שקע.

הערה

- לאחר חיבור כבל אספקת החשמל (או התקע) לשקע, יש להמתין מספיק זמן לפני הכנסת מזון למכשיר. הכנסת מזון לפני שהמכשיר התקרר לחלוטין עלולה לגרום לקלקול של המזון.
- כדי לכבות את המכשיר, נתק את שקע החשמל מהשקע.

טווח טמפרטורת הסביבה מעלות צלזיוס	דירוג אקלים
32+ - 10+	SN (ממוזג מורחב)
32+ - 16+	N (ממוזג)
**38+ - 18+ / 38+ - 16+	ST (סובטרופי)
18+ / 43+ - 16+ / *43+ - 10+ - **43+	T (טרופי)

* אוסטרליה, הודו, קניה

** ארגנטינה

הערה

- מכשירים המדורגים בין SN ל-T מיועדים לשימוש בטמפרטורת סביבה בין 10 מעלות צלזיוס ל- 43 מעלות צלזיוס.

הזזת המכשיר למקום חדש

הזזת המכשיר

1 הוצא את כל המזון מתוך המקרר.

2 תקן את תקע החשמל.

- דגמים עם 00 תקע חשמל:

הוצא את תקע החשמל, והכנס וקבע אותו לקרס תקע החשמל שבגב המכשיר או מעל המכשיר.

- דגמים ללא 00 תקע חשמל:

משוך את תקע החשמל וקבע את כבל אספקת החשמל באמצעות סרט הדבקה לצד מכשיר החשמל היכן שנמצא השקע באתר ההתקנה.

3 הצמד חלקים חופשיים, כגון מדפים וידית הדלת, באמצעות סרט הדבקה כדי למנוע מהם ליפול בזמן הזזת המכשיר.

4 הזז את המכשיר בזהירות והיעזר ביותר משני אנשים. בעת הובלת המכשיר למרחק גדול, השאר את המכשיר זקוף.

פילוס המכשיר

כוונון רגל הפילוס

אם נראה כי המוצר אינו יציב, או שלא ניתן לסגור את הדלתות בקלות, כוונן את זווית הטיה של המוצר בהתאם להנחיות מטה.

1 סובב את רגל הרמה בכיוון השעון כדי להרים את הצד של המכשיר או נגד כיוון השעון כדי להוריד אותו.

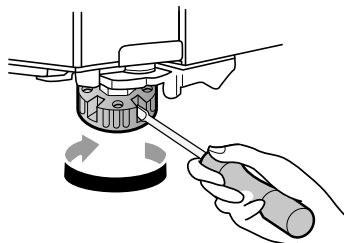

2 פתח את הדלתות ובודק כדי לוודא שהן נסגרות בקלות.

הערה

- ייתכן כי יישור הדלתות לא יתאפשר כאשר הרצפה אינה ישרה, או בעלת מבנה חלש או פגום.
- המקרר כבד ויש להתקינו על משטח קשיח ומוצק.

⚠️ זהירות

- הזז את מכשיר החשמל בזהירות על רצפות עדינות כדי למנוע מהן להינזק.
- השתמש בקרטון, מזרן או שטיח כדי למנוע שריטות על הרצפה בהתקנה או בהזזה של מכשיר החשמל.
- אין להזיז את מכשיר החשמל בזיג-זג.

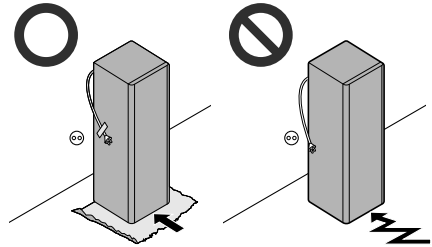

- 5** לאחר התקנת המכשיר, חבר את תקע החשמל לשקע והפעל את המכשיר.

לפני השימוש

הערות להפעלה

- לפני הכנסת מזון למכשיר, יש לנקות את החלק הפנימי והחיצוני של המכשיר במים חמימים ובנוזל כביסה עדן כדי להסיר שאריות ייצור.
- על המשתמשים לזכור שקרח עשוי היווצר אם הדלת אינה סגורה לחלוטין או אם הלחות במהלך הקיץ גבוהה.
- יש לוודא שיש מספיק חלל בין המזון המאוחסן על המדף ובין סל הדלת, כדי לאפשר סגירה מלאה של הדלת.
- פתיחת הדלת לפרקי זמן ממושכים עלולה לגרום לעלייה משמעותית בטמפרטורה בתאי המקרר.
- בעת השארת המקרר ריק לפרקי זמן ממושכים, יש לנתק אותו מהשקע, לבצע הפשרה, לניקוט, לייבש ולהשאיר את הדלת פתוחה כדי למנוע היווצרות עובש בחלל המקרר.
- שימו לב כי במפרט המכשיר קיים טווח מותר לעליית הטמפרטורה לאחר הפשרה. אם ברצונכם לצמצם את ההשפעה האפשרית על אחסון מזון עקב עליית טמפרטורה, יש לאטום או לעטוף את המזון המאוחסן במספר שכבות.

התראת דלת פתוחה

תכונה זו זמינה בדגמים מסוימים בלבד.

ההתראה תישמע אם הדלת נותרת פתוחה או לא סגורה עד הסוף.

הערה

- יש ליצור קשר עם מרכז המידע ללקוחות LG Electronics אם ההתראה ממשיכה להישמע גם לאחר סגירת כל הדלתות.

זיהוי תקלות

המכשיר מסוגל לזהות בעיות באופן אוטומטי במהלך ההפעלה.

הערה

- במקרה של זיהוי בעיה, המכשיר לא יפעל, וקוד שגיאה יוצג, גם בעת לחיצה על לחצן כלשהו.
- אם קוד השגיאה מופיע על הצג, אין לכבות את המקרר. יש ליצור קשר מיד עם מרכז המידע ללקוחות של LG Electronics לדווח על קוד השגיאה. אם תכבה את המקרר,

הדבר עלול להקשות על הטכנאי של מרכז המידע שלנו לאתר את התקלה.

הצעות לחיסכון באנרגיה

- לשימוש יעיל ביותר בחשמל, יש לוודא שכל החלקים הפנימיים (למשל, סלי דלת, מגירות ומדפים) מסודרים במיקומם המקורי. שינוי מיקומם עלול לגרום לצריכת חשמל או ביצועים יעילים פחות.
- יש לוודא שיש מספיק חלל בין המזון המאוחסן. זאת כדי לאפשר זרימה של אוויר קר באופן אחיד, ולצמצום צריכת החשמל.
- יש לאחסן מזון חם רק לאחר שהתקרר, כדי למנוע היווצרות טיפות מים או קרח.
- בעת אחסון מזון בתא המקפיא, יש להגדיר טמפרטורת מקפיא הנמוכה יותר מהטמפרטורה המצוינת על המזון.
- אין להגדיר את הטמפרטורה של המכשיר לערך הנמוך מן הדרוש.
- אין לשים מזון בסמוך לחיישן הטמפרטורה של תא המקרר. יש לשמור על מרחק של 3 ס"מ לפחות מהחיישן.

אחסון יעיל של מזון

- מזון עלול לקפוא או להתקלקל אם הוא מאוחסן בטמפרטורה שגויה. הגדר את המקרר לטמפרטורה הנכונה עבור המזון שנמצא באחסון.
- אחסן מזון קפוא או מקורר בתוך מכלים אטומים.
- בדוק את תאריך התפוגה והתוויות (הוראות האחסון) לפני אחסון מזון במכשיר.
- אין לאחסן מזון למשך פרק זמן ממושך אם הוא מתקלקל בקלות בטמפרטורה נמוכה.
- אל תניחו מזון לא קפוא במגע ישיר עם מזון שכבר קפא. אל תאחסנו כמות רבה מדי של מזון טרי.
- הקפיאו מזון בכמויות שהן גודל של מנות להקפאה, הפשרה ועיבוד מהירים יותר.
- יש לשים את המזון המקורר או המזון הקפוא בתאי המקרר או המקפיא מיד לאחר הרכישה.
- יש לאחסן בשר נא ודגים נאים במכלים מתאימים במקרר, כך שהם לא יבואו במגע עם פריטי מזון אחרים או יטפטפו עליהם.
- ניתן לאחסן פריטי מזון מקוררים ופריטי מזון אחרים על מגירת הירקות.

- יש להימנע מהקפאת מזון כאשר הופשר לחלוטין. הקפאה חוזרת של מזון שהופשר לחלוטין תפגע בטעמו ובערכו התזונתי.
- לקחו אך ורק את כמות המזון לה אתם זקוקים. צרכו מזון מופשר במהירות. ניתן להקפיא אותו שוב רק אחרי שהוא בשל.
- יש לקרר מזון חם לפני אחסונו. אם יותר מדי מזון חם מונח בתוך המכשיר, הטמפרטורה הפנימית של המכשיר עשויה לעלות ולפגוע במזון אחר המאוחסן במכשיר.
- אין למלא את המכשיר יותר על המידה. אוויר קר לא יוכל לזרום כראוי אם המכשיר מלא יותר על המידה.

• אם תגדיר טמפרטורה נמוכה מדי עבור המזון, הוא עלול לקפוא. אין להגדיר טמפרטורה הנמוכה מהטמפרטורה הנדרשת לאחסון תקין של המזון.

• אם יש במכשיר תאי צינון, אין לאחסן ירקות ופירות בעלי תכולת לחות גבוהה בתאי הצינון, שכן הם עלולים לקפוא בשל הטמפרטורה הנמוכה.

• תמיד פעלו לפי הוראות יצרן המזון בנוגע למשך האחסון המותר של מזון קפוא. אל תעברו את זמן אחסון המזון המומלץ.

- ציינו את תאריך האחסון ואת שם המזון על האריזה כדי למנוע ממנו לחרוג ממגבלת זמן האחסון.

• במקרה של הפסקת חשמל, יש להתקשר לחברת החשמל ולבקש הערכה של משך הפסקת החשמל.

- מומלץ להימנע מפתוחות הדלתות בזמן הפסקת החשמל.

- כאשר אספקת החשמל שבה, מומלץ לבדוק את מצב המזון.

- אם הפסקת החשמל נמשכת זמן ארוך יותר, במיוחד במהלך חודשי הקיץ, פעלו לפי ההנחיות הבאות:

- אל תניחו מזון נוסף במכשיר במהלך הפסקת חשמל.

- אם הפסקת החשמל מוכרזת והיא עתידה להימשך יותר מ-10 שעות, הכינו קרח ושימו אותו במכל על המדף העליון של המקרר.

- עקב עליית הטמפרטורה במכשיר בזמן הפסקת חשמל או תקלה אחרת, חיי המדף של המזון יתקצרו והאיכות תפחת. אם יש צורך, עבדו מזון מופשר והקפיאו אותו שוב אחרי הבישול שלו.

קיבולת הקפאה מרבית

• לקיבולת ההקפאה המרבית, הגדר את טמפרטורת ההקפאה להגדרת הטמפרטורה הקרה ביותר.

• הפונקציה **Express Freeze** תאפשר למקפיא להגיע ליכולת ההקפאה המרבית שלו. פעולה זו אורכת בדרך כלל 21 שעות וכבה באופן אוטומטי.

• יש להפעיל את **Express Freeze** כשמכניסים מוצרים טריים למקפיא.

• כדי להקפיא מזון במהירות, יש לאחסן את המזון במרכז המדף העליון. פריטי מזון יקפאו מהר יותר באזור זה.

• עבור דגמים עם **לוח בקרה 2 (B גוג)**

- כדי להקפיא מזון במהירות, יש לאחסן את המזון בצידו השמאלי של התא התחתון. פריטי מזון יקפאו הכי מהר באזור זה.

• לשיפור זרימת האוויר, הכנס את כל החלקים הפנימיים כגון הסלים, המגירות והמדפים.

הקפאת כמות המזון המרבית

במקרה של אחסון כמויות גדולות של מזון, יש להוציא את מייצר הקרח מהמכשיר, ולערום את המזון ישירות על מדפי המקפיא בתוך המקפיא.

הערה

• הכנס את מייצר הקרח למקומו הנכון.

תא שני כוכבים

• ניתן להשתמש בסל שני הכוכבים (**) לאחסון קרח ומזון בטווח טמפרטורות של 18°C – 12°C לפרקי זמן קצרים.

• תאי הקפאה בדירוג של שני כוכבים מתאימים לאחסון פריטי מזון קפואים, לאחסון או להכנה של גלידות ולהכנה של קוביות קרח.

• תאים בדירוג של שני כוכבים אינם מתאימים להקפאת פריטי מזון טריים.

תכונות המוצר

המראה או הרכיבים של המוצר עשויים להשתנות בהתאם לדגם.

פנימי (שני כוכבים (**))

1* תכונה זו זמינה בדגמים מסוימים בלבד.

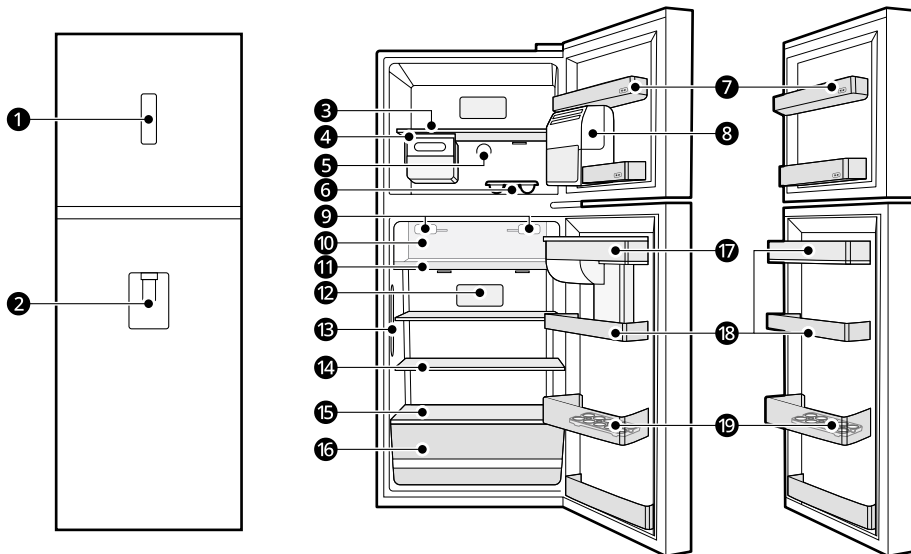

1 לוח בקרה*

מגדיר את טמפרטורת המקרר.

2 מתקן המים*

3 מדף מקפיא

מאחסן מזונות קפואים, כגון בשר, דגים וגלידה.

4 מייצר קרח נע*

כאן מיוצר ומאוחסן קרח באופן ידני.

• ניתן להזיז את מייצר הקרח לאורך המדף למיקום הרצוי.

5 בקר הטמפרטורה של המקפיא*

תרמוסטט זה מווסת את זרימת האוויר לתא המקפיא על ידי הגדרתו לאיזון מתאים.

6 מגש קרח*

מייצר ידנית קרח.

7 סל דלת מקפיא

מאחסן אריזות קטנות של מזון קפוא. אין לאחסן גלידה או מזון שיהיה מאוחסן לתקופת זמן ארוכה.

הערה

- מספר סלסילות דלת המקפיא עם חלק בעל שני כוכבים עשוי להשתנות בהתאם לדגם הנרכש.

8 מייצר קרח אוטומטי^{1*}

כאן מיוצר ומאוחסן קרח באופן אוטומטי.

9 מסנן אוויר^{1*}

מפחית ריחות בתוך תא הקירור.

הערה

- אין לפרק את מסנן האוויר. אם ברצונך להחליף אותו, יש ליצור קשר עם מוקד המידע ללקוח של LG Electronics.

10 Fresh Room^{1*}

כאן ניתן לאחסן פריטי מזון בטמפרטורה קרה יותר משאר חלקי המקרר.

11 מגש נשלף

12 לוח בקרה לטמפרטורת המקרר^{1*}

מגדיר את טמפרטורת המקרר.

13 קירור הדלת^{1*}

אוויר קר זורם כדי לשמור על קירור סל הדלת המקרר.

14 מדף מקרר

מאחסן מזון קפוא ומזון טרי.

מאחסן מזונות עם תכולת לחות גבוהה יותר בחזית המדף.

ניתן לכווין את גובה המדף על-ידי הכנסת המדף להריץ אחר בגובה שונה.

15 מדף תחתון

מאחסן מזון קפוא ומזון טרי.

⚠️ זהירות

- אין לאחסן פריטים בחלק הקדמי של המדף התחתון. הפריטים עלולים ליפול ולגרום לפציעה או נזק למכשיר.

16 מגירת מקרר

מאחסן פירות וירקות.

17 מכל מים^{1*}

מכאן מוזרמים המים למתקן.

18 סל דלת מקרר^{1*}

מאחסן אריזות קטנות של מזון מקורר, משקאות ורטבים.

19 תא ביצים ניתן להזזה

כאן מאוחסנות ביצים.

- ניתן להיזיז ולהשתמש במיקום הרצוי לפי הצורך. עם זאת, אין להשתמש בתור תא הקרח או להניח על המדף מעל למגירת הירקות או המקרר.

לוח בקרה

לוח הבקרה בפועל עשוי להיות שונה בהתאם לדגם.

לוח בקרה ופונקציות

1* לוח בקרה זה זמין בדגמים מסוימים בלבד.

לוח בקרה 1: על דלת המקפיא^{1*}

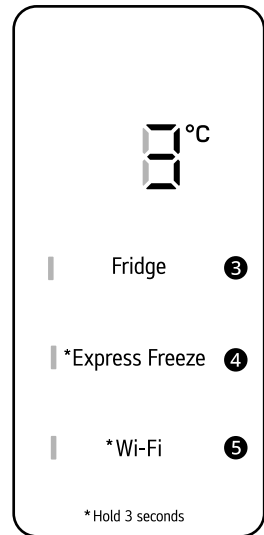
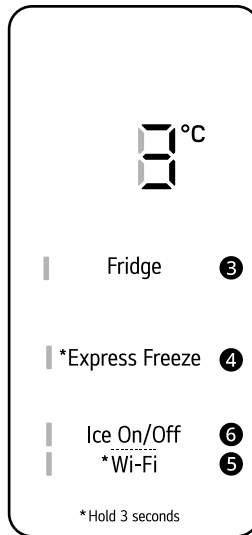
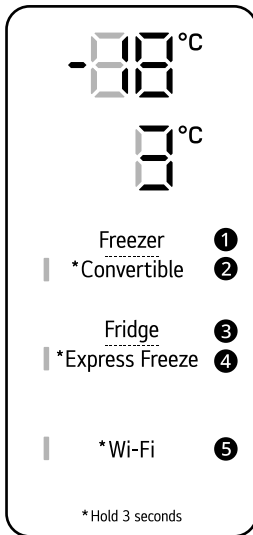

Freezer 1

לחץ על לחצן זה מספר פעמים כדי לבחור טמפרטורה רצויה בין 23°C ו- 15°C .
 • הטמפרטורה ההתחלתית של המקפיא היא 18°C .

Convertible 2

ניתן להגדיר את טמפרטורת המקפיא לאותו טווח כמו טמפרטורת המקרר.
 • יש ללחוץ על לחצן זה במשך 3 שניות. כשנורית ה-LED נדלקת, יש ללחוץ מספר פעמים על **Fridge** לבחירת טמפרטורה רצויה בין 1°C ל- 7°C .
 • יש ללחוץ על לחצן זה במשך 3 שניות כדי להשבית את פונקציית ההמרה כשנורית החיווי נכבית.

הערה

• הלחצנים **Express Freeze** ו-**Freezer** יהפכו ללא פעילים במצב 'המרה'.

Fridge 3

לחץ על לחצן זה מספר פעמים כדי לבחור טמפרטורה רצויה בין 1°C ו- 7°C .
 • הטמפרטורה ההתחלתית של המקרר היא 3°C .

הערה

- הטמפרטורה הפנימית בפועל תשתנה בהתאם למצב המזון, משום שהגדרת הטמפרטורה המצויינת היא טמפרטורת היעד, ולא הטמפרטורה בפועל בתוך המכשיר.

Express Freeze 4

- פונקציה זו מסוגלת להקפיא במהירות כמות גדולה של קרח או מזונות קפואים.
- לחיצה על הלחצן תפעיל ותכבה את הפונקציה לחלופין משך 3 שניות.
- פונקציה זו תופסק באופן אוטומטי לאחר פרק זמן ספציפי.

Wi-Fi 5

לחצן זה מאפשר למכשיר להתחבר לרשת Wi-Fi ביתית. למידע אודות ההגדרה הראשונית של אפליקציית **LG ThinQ** יש לעיין ב"פונקציות חכמות".

Ice On/Off 6

יש ללחוץ על לחצן **Ice On/Off** כדי להפעיל/לכבות את מייצר הקרח.

הערה

- עבור שימור מזון מיטבי, מומלץ להעלות או להוריד מעלת צלזיוס אחת בכל תא מטמפרטורת ברירת המחדל.
- לוח הבקרה יכבה באופן אוטומטי כדי לחסוך בחשמל.
- ייתכן שהלחצן יופעל במקרה של מגע בין אצבע או עור ללוח הבקרה במהלך הניקוי.

**לוח בקרה 2: בתוך המקרר*
A ג'ו**

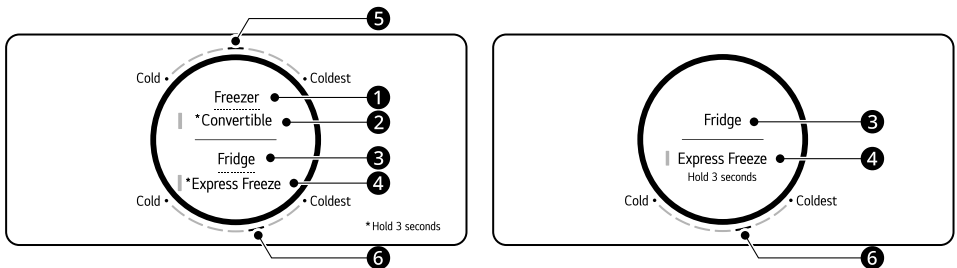

Freezer 1

- יש ללחוץ על לחצן זה מספר פעמים כדי לבחור טמפרטורה רצויה בין **Cold** ו-**Coldest**.
- טמפרטורת ברירת המחדל של המקפיא היא **5**.

Convertible 2

- ניתן להגדיר את טמפרטורת המקפיא לאותו טווח כמו טמפרטורת המקרר.
- יש ללחוץ על לחצן זה במשך 3 שניות. כשנורית החיווי נדלקת, יש ללחוץ מספר פעמים על **Fridge** עד בחירת הטמפרטורה הרצויה בין **Cold** ו-**Coldest**.
- יש ללחוץ על לחצן זה במשך 3 שניות כדי להשבית את פונקציית ההמרה כשנורית החיווי נכבית.

Fridge 3

יש ללחוץ על הלחץ זה מספר פעמים כדי לבחור טמפרטורה רצויה בין **Cold** ו- **Coldest**.

- טמפרטורת ברירת המחדל של המקרר היא 6.

4 Express Freeze

- פונקציה זו מסוגלת להקפיא במהירות כמות גדולה של קרח או מזונות קפואים.
- לחיצה על הלחצן תפעיל ותכבה את הפונקציה לחלופין משך 3 שניות.
- פונקציה זו תופסק באופן אוטומטי לאחר פרק זמן ספציפי.

סוג B

יש לסובב את החוגה לבחירת הטמפרטורה הרצויה בין **Cold** ו- **Coldest**.

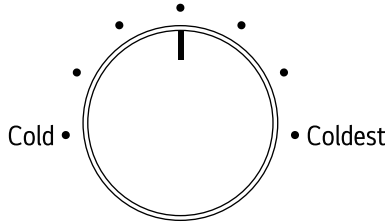

סוג C

יש לסובב את החוגה לבחירת הטמפרטורה הרצויה בין **Cold** ו- **Coldest**.

- כדי להקפיא במהירות כמות גדולה של קרח או מזון קפוא, כוונן את הכפתור להגדרה **Express Freeze**.
- פונקציה זו תופסק באופן אוטומטי לאחר 21 שעות.

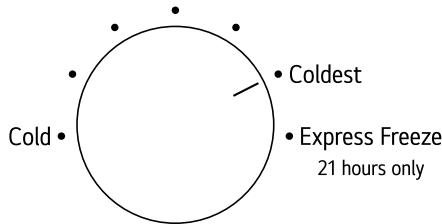

הערה

- עבור שימור מזון מיטבי, מומלץ להעלות או להוריד דרגה אחת מטמפרטורת ברירת המחדל.
- לאחר ביטול הפונקציה **Express Freeze**, הבקר עדיין יציין את מצב **Express Freeze**, אך הגדרת הטמפרטורה תחזור אוטומטית להגדרת הטמפרטורה ברמה בינונית.

לוח בקרה 3: בתוך המקפוא*1
יש לסובב את החוגה לבחירת הטמפרטורה הרצויה בין Min ו-Max.

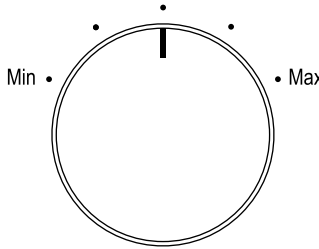

הערה

- עבור שימור מזון מיטבי, מומלץ להעלות או להוריד דרגה אחת מטמפרטורת ברירת המחדל.

- הטמפרטורות הפנימיות עשויות להיות מושפעות ממוקום המכשיר, טמפרטורת הסביבה, תדירות פתיחת הדלת וכן הלאה.

הגדרת טמפרטורת המקפוא (5-1)

ניתן לכוון את הטמפרטורה מדרגה 1 עד דרגה 5. הדרגה המומלצת היא 3.

- ניתן להנמיך את הטמפרטורה באמצעות סיבוב התרמוסטט ימינה ולהעלות אותה באמצעות סיבוב שמאלה.
- תרמוסטט בדרגה 5-4 ישמור על טמפרטורה נמוכה במקפוא. כשהקפאה המהירה מסתיימת (דרגה 5), יש להחזיר את התרמוסטט לדרגה המומלצת.

מתקן המים

תכונה זו זמינה בדגמים מסוימים בלבד.

שימוש במתקן

- ניתן להיפטר ממים על ידי לחיצה על הידית.
- לחץ על הידית 1 של ברז המים כדי לקבל מים קרים.

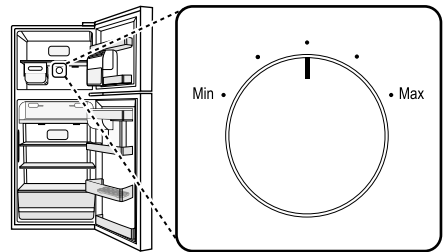
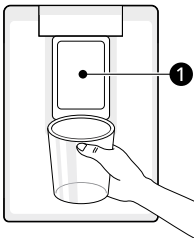

הערה

- עבור שימור מזון מיטבי, מומלץ להעלות או להוריד דרגה אחת מטמפרטורת ברירת המחדל.
- יש להמתין שעותיים-שלוש לאחר חיבור המכשיר לשקע בטרם אחסנת מזון.

⚠️ זהירות

- יש להרחיק ילדים מהמתקן, כדי למנוע משחק בו או גרימת נזק לבקורות.

- יש להרחיק ילדים ממכל מתקן המשפר.

⚠️ זהירות

- אין להפעיל כוח או לחץ מוגזמים בעת הסרת מכל מתקן המים או הרכבתו.

הערה

- יש לשטוף את מיכל המים לפני שממלאים אותו במי שתייה.
- אם מים לא יוצאים, מלא את מיכל המים במים לשתייה.

ניקוי מכל המים

יש לנקות את מכלי המים אם לא נעשה בהם שימוש במשך 48 שעות.

- יש להסיר את כיסוי מכל המים.

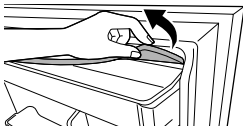

- יש לרוקן את מכל המים.

- יש להחזיק את מכל המים בשתי ידיים ולמשוך אותו כלפי מעלה.

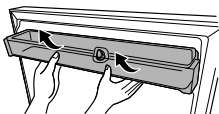

הערה

- אם שולי הכוס צרים, המים עשויים להינתז מחוץ לכוס או להחמיץ אותה לחלוטין.

ניקוי מנפק המים

- יש לנגב את האזור כולו במטלית לחה. מייצר הקרח עשוי להירטב בקלות, עקב שפיכה של מים.
- נגבו את יציאת המתקן לעתים קרובות במטלית נקייה מכיוון שהיא עלולה להתלכך בקלות.

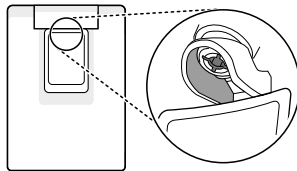

הערה

- מוך מהמטלית עלול להידבק ליציאה.

מילוי מכל המים

מכל המים מחזיק את כל המים שמהם יש להיפטר.

- פתחו את הפקק הנמצא בחלק העליון של מכל המים.

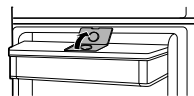

- מלאו את המכל במי שתייה וסגרו את הפקק.

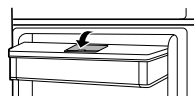

⚠️ אזהרה

- מלא במים שתויים בלבד. אל תמלא את מיכל המים עם משקאות או מים חמים.

- 4 יש להחזיק את ידית מגש הקרח ולסובב אותה עם כיוון השעון כדי לשחרר את קוביות הקרח.

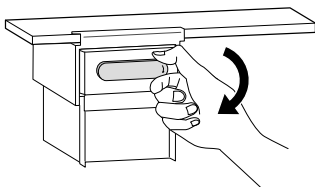

- 4 יש להסיר את שסתום המים 1 במכל המים באמצעות סיבוב עם כיוון השעון.

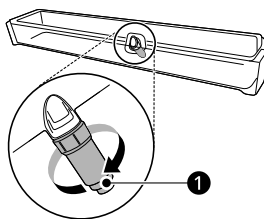

- 5 יש לאחוז בידית של תיבת הקרח, ולמשוך אותה החוצה.

⚠ אזהרה

- יש למלא אך ורק במי שתייה.

- 5 יש לנקות את מכל המים ואת השסתום תחת מים זורמים. יש לנגב את החלק הפנימי והחיצוני של מכל המים ודלת המקרר עם מטלית נקיה.

⚠ זהירות

- יש לשים לב לא לשפוך מים בעת חזרת מגש הקרח למקומו.
- היזהר לא לסובב את מגש הקרח בכוח מכיוון שהוא יכול להישבר.
- פתיחה וסגירה בתדירות גבוהה של דלת המקפיא עלולות להאריך את משך הזמן שנדרש למים לקפוא.
- אין לשטוף את תיבת הקרח במים.

- 6 יש להרכיב את מכל המים בסדר הפוך לזה של תהליך ההסרה.

מייצר קרח

תכונה זו זמינה בדגמים מסוימים בלבד.

שימוש במייצר הקרח הנע

כאן מיוצר ומאוחסן קרח באופן ידני.

הערה

- אם לא נעשה שימוש במייצר הקרח, ניתן להוציאו כדי לפנות יותר מקום בחלל המקפיא.
- אם מגש הקרח מלא יותר מדי, קוביות הקרח עלולות להידבק זו לזו ויהיה קשה להוציאן.
- ניתן להסיר קרח ביתר קלות על ידי שפיכת מים על מגש הקרח.

- 1 יש למשוך את מגש הקרח ממייצר הקרח.

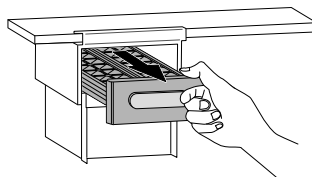

שימוש במגש הקרח

- כאן מיוצר קרח באופן ידני.
יש למלא את מגש הקרח במים עד לסימון מפלס המים.

- 2 יש למלא את מגש הקרח במים עד לסימון מפלס המים.

- 3 יש להחזיק ולדחוף את מגש הקרח למיקומו המקורי.

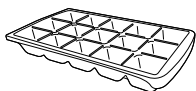

- אם קוביות קרח מאוחסנות בדלי הקרח למשך פרק זמן ממושך, הן עשויות להידבק זו לזו וייתכן שלא ניתן יהיה להפריד ביניהן בקלות. במקרה כזה, יש לרוקן את דלי הקרח ולהניח לקרח טרי להיווצר.

מייצר קרח בתוך הדלת

מייצר הקרח האוטומטי מסוגל לייצר באופן אוטומטי 6 קוביות בכל פעם, 30-50 קוביות בפרק זמן של 24 שעות בתנאים טובים. ממות זו עשויה להשתנות בהתאם לסביבה (טמפרטורת הסביבה מסביב למכשיר, תדירות פתיחת הדלת, כמות המזון המאוחסן במכשיר וכו').

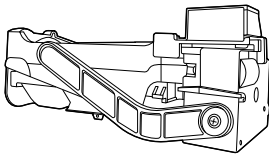

הפעלה או כיבוי של מייצר הקרח האוטומטי

כדי להפעיל/לכבות את מייצר הקרח האוטומטי, יש ללחוץ לחיצה ממושכת על הלחצן **Ice On/Off** בלוח הבקרה.

זהירות

- אל תשאיר את המפסק של מייצרי הקרח במצב פעיל אם צינור המים אינו מחובר. הדבר עלול לגרום נזק למייצר הקרח.

צלילים נורמליים שיתכן ותשמע

שסתום המים של מייצר הקרח יזמזם בזמן מילוי המייצר במים. אם הלחצן **Ice On/Off** נמצא במצב **דלוק** הוא יזמזם אפילו אם המכשיר עדיין לא חובר למים. כדי להפסיק את הזמזום, העבר את הלחצן **Ice On/Off** למצב **כבוי**.

הערה

- תשמע קולות של קרח הנופל לתוך דלי הקרח ומים הזורמים בצינורות בעת מילוי מחדש של מייצר הקרח.

אזהרה

- יש למלא אך ורק במי שתייה.

זהירות

- היזהר לא לסובב את מגש הקרח בכוח מכיוון שהוא יכול להישבר.
- פתיחה וסגירה בתדירות גבוהה של דלת המקפיא עלולות להאריך את משך הזמן שנדרש למים לקפוא.

הערה

- אם מגש הקרח מלא יותר מדי, קוביות הקרח עלולות להידבק זו לזו ויהיה קשה להוציאן.
- ניתן להסיר קרח ביתר קלות על ידי שפיכת מים על מגש הקרח.

מייצר קרח אוטומטי

לפני השימוש במייצר הקרח המותקן בדלת

זהירות

- הקרח והמים הראשונים שיוצאים עשויים לכלול חלקיקים או ריחות מצינור אספקת המים או ממכל המים.
- במקרה של הוצאת קרח עם צבע חריג, יש לבדוק את מכל המים ואספקת המים לאיתור המקור האפשרי. אם הבעיה נמשכת, יש ליצור קשר עם מרכז המידע ללקוחות LG Electronics. אין להשתמש בקרח או במים בטרם הבעיה תוקנה.
- אין לגעת במייצר הקרח האוטומטי בידיים או באמצעות כלי.
- אין להסיר את כיסוי מייצר הקרח האוטומטי.
- יש להשליך את הקרח שבתוך דלי הקרח במקרה של נסיעה לחופשה הפסקת חשמל ממושכת.

הערה

- מייצר הקרח ייצר קרח כרגיל לאחר כ-48 שעות מההתקנה הראשונית של המכשיר.
- אם דלי הקרח מלא לחלוטין בקרח, ייצור הקרח ייעצר.
- צלילי נפילת קרח בתוך דלי הקרח הם תופעה תקינה.

לקראת חופשה

אם טמפרטורת הסביבה יורדת מתחת לטמפרטורת הקיפאון, דאג לניקוז מערכת אספקת המים בידי טכנאי מוסמך כדי למנוע נזק חמור לרכוש כתוצאה מקרעים בצינורות מים או במחברים. הגדר את הכפתור **Ice On/Off** למצב כבוי וסגור את אספקת המים למכשיר.

⚠️ זehירות

יש לרוקן את דלי הקרח בכל פעם שכפתור **Ice On/Off** כבוי.

סל דלת

הסרת / התקנת סל הדלת

1 יש לאחוז בשולי הסל, ולהסירו על-ידי הרמתו מעלה.

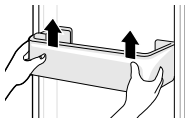

2 יש להרכיב את סלי הדלת בסדר הפוך לתהליך ההסרה.

מדף

הסרה/התאמה מחודשת של המדף

1 החזיקו את שני הצדדים של המדף. הרימו את המדף והסירו אותו על ידי משיכתו החוצה.

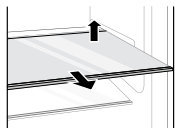

2 יש להחזיר את המדף מחדש למקומו באמצעות החלקתו פנימה עד שהוא ייתפס במסגרת.

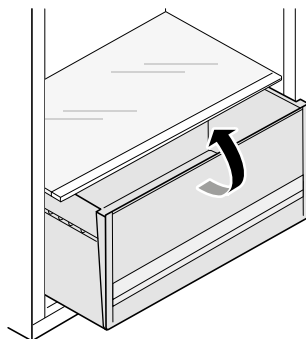

3 יש להרכיב את מגירת הירקות בסדר הפוך לזה של תהליך ההסרה.

⚠️ זehירות

יש להסיר את כל המזון מהחלק הפנימי של המכשיר, אחרת עלולה להיגרם פגיעה עקב משקל המזון המאוחסן.

⚠️ זehירות

- אין להניח מזון באזור המסומן ❶ במדף התחתון. דלת המקרר עלולה לא להיסגר לחלוטין.

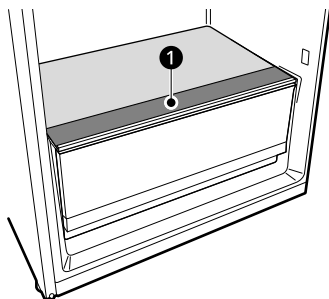

פונקציות סמארט

התקנת האפליקציה LG ThinQ וחיבורה למכשיר מתוצרת LG

דגמים עם קוד QR

יש לסרוק את קוד ה-QR הצמוד למוצר בעזרת המצלמה או בעזרת אפליקציה לסריקת קודי QR בטלפון החכם.

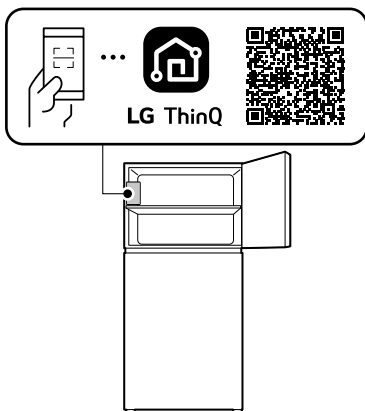

דגמים ללא קוד QR

1 פשו את האפליקציה **LG ThinQ** ב-Google Play Store או ב-Apple App Store והתקינו אותה בטלפון החכם שלכם.

2 הפעילו את האפליקציה **LG ThinQ**, התחברו עם חשבון קיים או צרו חשבון LG חדש כדי להתחבר.

3 געו בכפתור ההוספה (+) באפליקציה **LG ThinQ** כדי לחבר את מכשיר ה-LG שלכם. עקבו אחר ההוראות באפליקציה כדי להשלים את התהליך.

הערה

- כדי לוודא שיש חיבור ל-Wi-Fi, יש לוודא שמחונן Wi-Fi דולק בלוח הבקרה.
- מכשיר זה תומך ברשתות Wi-Fi של 2.4 GHz בלבד. על מנת לבדוק את תדר הרשת שלכם, צרו קשר עם ספק האינטרנט שלכם או עיינו במדריך למשתמש של הנתב האלחוטי שלכם.

אפליקציית LG ThinQ

תכונה זו זמינה בדגמים עם Wi-Fi בלבד. היישום **LG ThinQ** מאפשר לך לתקשר עם ההתקן באמצעות הסמארטפון.

תכונות האפליקציה LG ThinQ

יש לתקשר עם המכשיר מטלפון חכם באמצעות התכונות החכמות הנוחות.

Smart Diagnosis

- אם נתקלת בתקלה במהלך השימוש במכשיר, תכונת אבחון חכם זו תסייע לך לאבחן את התקלה.

הגדרות

- מאפשר לכם להגדיר מבחר אפשרויות במכשיר ובאפליקציה.

הערה

- במקרים הבאים, יש לעדכן את פרטי הרשת לכל מכשיר באפליקציה **LG ThinQ** תחת כרטיסי מכשיר → הגדרות → עבור לרשת אחרת.
- הנתב האלחוטי שונה
- הסיסמה של הנתב האלחוטי שונתה
- ספק שירות האינטרנט שונה
- האפליקציה כפופה לשינוי לצורך שיפור המכשיר, ללא הודעה על כך למשתמשים.
- הפונקציות עשויות להיות שונות בדגמים שונים.

אבחון חכם

תכונה זו זמינה בדגמים מסוימים בלבד.

השתמש בתכונה זו כדי לסייע לך לאבחן ולפתור תקלות במכשיר שלך.

הערה

- מסיבות שלא ניתן לייחס לרשלנות של LGE, השירות עשוי שלא לפעול בגלל גורמים חיצוניים כגון, אך לא רק, חוסר זמינות Wi-Fi, ניתוק Wi-Fi, מדיניות חנות אפליקציות מקומית או חוסר זמינות של אפליקציות.
- ייתכן שתכונה זו עשויה להשתנות ללא הודעה מוקדמת ועשויה להיות בעלת צורה שונה בהתאם למיקומך.

שימוש ב-LG ThinQ לאבחון תקלות

אם אתה נתקל בתקלה עם מכשיר ה-Wi-Fi שלך, הוא יכול להעביר נתונים לפתרון בעיות לסמארטפון באמצעות האפליקציה **LG ThinQ**.

- הפעל את אפליקציית **LG ThinQ** ובחר ב-**Smart Diagnosis** מן התפריט. פעל על פי ההוראות המופיעות באפליקציית **LG ThinQ**.

שימוש ב-Audible Diagnosis לאבחון תקלות

*1 לוח בקרה זה זמין בדגמים מסוימים בלבד.

- יש לעקוב אחר ההוראות להלן כדי להשתמש בשיטת אבחון קולית.
- הפעל את אפליקציית **LG ThinQ** ובחר ב-**Smart Diagnosis** מן התפריט. פעל על פי ההוראות לאבחון קולי המופיעות באפליקציית **LG ThinQ**.

לוח בקרה 1: על דלת המקפיא*1

1 פתח את דלת המקרר.

2 יש לסגור ולפתוח את דלת המקרר 5 פעמים תוך 8 שניות.

הערה

- אם פעולה זו לא תבוצע, השעה תאופס, ואז יש לסגור ולפתוח 5 פעמים שוב.

• **LG ThinQ** לא נושא באחריות על שום בעיות בחיבור לרשת או כל תקלה, כשל או שגיאה שהם עקב החיבור לרשת.

• הסביבה האלחוטית עשויה לגרום פעולה איטית של שירות הרשת האלחוטי.

• אם המרחק בין המכשיר והנתב האלחוטי גדול מידי, עוצמת האות נחלשת. החיבור עלול לקחת זמן רב או שההתקנה תיכשל.

• אם המכשיר מתקשה בהתחברות לרשת ה-Wi-Fi, ייתכן שהוא רחוק מדי מהנתב. כדי לשפר את עוצמת אות ה-Wi-Fi, יש לרכוש רפיטר Wi-Fi (מארץ טווח).

• ייתכן שהחיבור לרשת לא יפעל כראוי, בהתאם לספק שירותי האינטרנט.

• ייתכן שהחיבור ל-Wi-Fi לא ייווצר או שהוא יופסק עקב סביבת הרשת הביתית.

• אין אפשרות לרשום את המכשיר עקב בעיות בשידור האות האלחוטי. נתקו את המכשיר מהחשמל והמתינו דקה, לאחר מכן נסו שנית.

• אם חומת האש בנתב האלחוטי שלכם מאפשרת, בטלו את חומת האש או הוסיפו חריגה.

• שם הרשת האלחוטית (SSID) צריך להיות מורכב משילוב של אותיות לטיניות ומספרים. (אין להשתמש בתווים מיוחדים)

• ממשק המשתמש של הטלפון החכם (UI) עלול להשתנות בהתאם למערכת ההפעלה (OS) של הנייד והיצרן.

• אם פרטוקול האבטחה של הנתב מוגדר כ-**WEP**, ייתכן שלא תצליחו להגדיר את הרשת. יש לשנות לפרטוקול אבטחה אחר (מומלץ לשנות ל-**WPA2**) ולרשום שנית את המוצר.

• כדי לכבות את פונקציית ה-Wi-Fi, לחץ לחיצה ארוכה על לחצן **Wi-Fi** במשך 3 שניות. מחוון Wi-Fi יכבה.

• לחצו לחיצה ארוכה על לחצן **Wi-Fi** במשך 3 שניות כדי לכבות אותו באופן זמני. כדי לחבר את המכשיר, הפעילו את אפליקציית **LG ThinQ** ובצעו את ההוראות שבאפליקציה.

פרטי הודעה על תוכנת קוד פתוח

כדי לקבל את קוד המקור תחת GPL, LGPL, MPL ורשימות קוד פתוח אחרים שיש להם את החובה לחשוף את קוד המקור, הכלול במוצר זה, ולגשת לכל תנאי הרישיון המופנים, הודעות זכויות יוצרים ומסמכים רלוונטיים אחרים אנא בקר ב- <https://opensource.lge.com>.

LG Electronics גם תספק לכם קוד מקור פתוח על גבי תקליטור בתמורה לתשלום המכסה את עלות ההפצה (כגון עלות המדיה, המשלוח והטיפול). בתגובה לבקשה בדואר האלקטרוני opensource@lge.com.

הצעה זו תקפה לכל מי שמקבל מידע זה לתקופה של שלוש שנים לאחר המשלוח האחרון של מוצר זה.

3 יש לפתוח את דלת המקרר והמקפיא, ולאחר מכן להצמיד את הטלפון אל חור הרמקול הימני העליון.

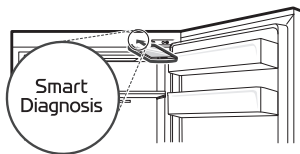

4 לאחר שהעברת הנתונים הושלמה, האבחון יוצג באפליקציה.

לוח בקרה 2: בתוך המקרר*1

1 פתח את דלת המקרר.

2 יש לסגור ולפתוח את דלת המקרר 5 פעמים תוך 8 שניות.

הערה

- אם פעולה זו לא תבוצע, השעה תאופס, ואז יש לסגור ולפתוח 5 פעמים שוב.

3 אם ההתראה נשמעת 4 פעמים, יש לפתוח את דלת המקפיא ולהחזיק את הטלפון ליד חור הרמקול.

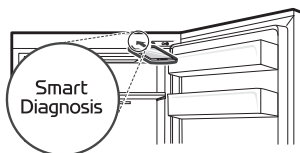

4 לאחר שהעברת הנתונים הושלמה, האבחון יוצג באפליקציה.

הערה

- לקבלת התוצאה הטובה ביותר, אין להזיז את הטלפון בזמן שהטונים מועברים.

אחזקה

ניקוי

עצות לניקוי כללי

- יש לנגב באופן קבוע את אטמי הדלת במים ובחומר ניקוי עדין.
- יש לנקות חומרים שנשפכו וכתמים מסלי הדלת, משום שהם עלולים לפגוע ביכולת האחסון של הסל ואף לגרום לו נזק.
- לעולם אין לנקות את המדפים, סלי הדלת או המכלים במדיח הכלים או במים חמים. החלקים עלולים להתעוות, וזכוכית עלולה להתנפץ בגלל החום.
- מערכת ההפשרה האוטומטית שבמכשיר מבטיחה שהתא יישאר ללא הצטברות קרח בתנאי פעילות רגילים. משתמשים לא צריכים להפשר אותו ידנית.
- בצע תחזוקה, ניקוי או הפשרה ידנית של המכשיר בזמן שאחסון המזון במקפיא יכול להעלות את טמפרטורת המזון ולהקטין את חיי האחסון שלו.
- נקה על בסיס קבוע כל משטח שבא במגע עם מזון.
- בעת ניקוי הפנים או החוץ של המכשיר, אין להשתמש במברשת גסה, משחת שיניים או חומרים דליקים. אין להשתמש בחומרי ניקוי המכילים חומרים דליקים. פעולה שכזו עלולה לגרום לאבדן צבע או לגרום לנזק למכשיר.
- חומרים דליקים: אלכוהול (אתנול, מתנול, אלכוהול איזופרופיל, אלכוהול איזובוטיל וכדו'), טינר, מלבין, בנזין, נוזל דליק, חומר שוחק וכדו'.
- לאחר הניקוי, יש לבדוק שכבל החשמל אינו פגום.

ניקוי חיצוני

- בעת ניקוי פתחי האוורור החיצוניים של המכשיר באמצעות שואב אבק, יש לנתק את כבל החשמל מהשקע כדי למנוע פריקה של מטען סטטי העלול לגרום נזק לרכיבים אלקטרוניים או התחשמלות. מומלץ לנקות בקביעות את פתחי האוורור מאחור ובצדדים על מנת לשמור על פעולה אמינה וחסכונית של היחידה.
- יש לשמור על ניקיון פתחי האוורור בחלק החיצוני של המכשיר. פתחי אוורור חסומים יכולים לגרום לשריפה או נזק למכשיר.
- עבור החלק החיצוני של המכשיר, השתמש בספוג נקי או מטלית רכה וחומר ניקוי עדין במים חמימים. אין להשתמש בחומרי ניקוי שוחקים או חריפים. יש לייבש היטב במטלית רכה. בעת ניקוי דלתות פלדת אל-חלד, אין להשתמש בברז מלוכלך. יש להשתמש תמיד בברז ייעודי ולנגב בכיוון המרקם. דבר זה עוזר לצמצם את ההכתמה וההכהיה של פני השטח.

ניקוי החלק הפנימי

- בעת הסרה של מדף או מגירה מתוך המכשיר, יש להסיר את כל המזון המאוחסן מהמדף או מהמגירה, כדי למנוע פציעה או נזק למכשיר. אחרת, תיתכן פציעה עקב משקל המזון המאוחסן.
- יש לנתק את המדפים והמגירות, לנקות אותם במים ובחומר ניקוי עדין, ולאחר מכן לייבש אותם היטב לפני החזרתם למקומם.

איתור וטיפול בתקלות

לפני שמצלצלים לשירות

קירור

תסמינים	גורם אפשרי ופתרון	
אין קירור או הקפאה.	<p>האם יש שיבושים באספקת החשמל?</p> <ul style="list-style-type: none"> יש לבדוק את אספקת החשמל במכשירים אחרים. 	
	<p>המכשיר מנותק משקע החשמל.</p> <ul style="list-style-type: none"> יש לחבר היטב את התקע לשקע. 	
	<p>נתיך בבית שלך עלול להתפוצץ או מפסק פחת יקפוץ. או שהמכשיר מחובר לשקע GFCI (Ground Fault Circuit Interrupter) והמפסק של השקע קפץ.</p> <ul style="list-style-type: none"> בדוק את תיבת החשמל הראשית והחלף את הנתיך או אפס את המפסק. אל תגביר את קיבולת הנתיך. אם הבעיה היא עומס יתר במפסק, בקש מחשמלאי מוסמך שיסדר אותו. אפס את המפסק ב-GFCI. אם הבעיה נמשכת, צור קשר עם חשמלאי. 	
יש קירור או הקפאה לקויים.	<p>האם טמפרטורת המקרר או המקפיא מוגדרת כטמפרטורה הכי חמה שאפשר?</p> <ul style="list-style-type: none"> יש להגדיר את טמפרטורת המקרר או המקפיא לערך נמוך יותר. 	
	<p>האם המכשיר נמצא באור שמש ישיר או סמוך לעצם מפיק חום כגון תנור או מפזר חום?</p> <ul style="list-style-type: none"> יש לבדוק את אזור ההתקנה, ולהתקין מחדש הרחק מעצמים מפיקי חום. 	
	<p>האם אוחסן מזון חם מבלי לקרר אותו תחילה?</p> <ul style="list-style-type: none"> יש לקרר את המזון החם תחילה לפני הכנסתו לתא המקרר או המקפיא. 	
	<p>האם הוכנס יותר מדי מזון?</p> <ul style="list-style-type: none"> יש לשמור על מרווח מתאים בין פריטי המזון. 	
	<p>האם דלתות המכשיר סגורות לחלוטין?</p> <ul style="list-style-type: none"> יש לסגור לחלוטין את הדלת, ולוודא שהמזון המאוחסן אינו חוסם את הדלת. 	
	<p>האם יש מרווח מספיק מסביב למכשיר?</p> <ul style="list-style-type: none"> יש להתאים את מיקום ההתקנה לקבלת מרווח מספיק מסביב למכשיר. 	
	המכשיר מכיל ריחות רעים.	<p>האם טמפרטורת המקרר או המקפיא מוגדרת כ-'Warm' (חמימה)?</p> <ul style="list-style-type: none"> יש להגדיר את טמפרטורת המקרר או המקפיא לערך נמוך יותר.
		<p>האם הוכנס מזון בעל ריחות חזקים?</p> <ul style="list-style-type: none"> יש לאחסן מזון בעל ריחות חזקים במכלים אטומים.
		<p>ייתכן כי הירקות והפירות במגירה התקלקלו.</p> <ul style="list-style-type: none"> יש להשליך ירקות רקובים, ולנקות את מגירת הירקות. אין לאחסן ירקות למשך זמן רב מדי במגירת הירקות.

התעבות וכפור

עברית

גורם אפשרי ופתרון	תסמינים
<p>האם אוסחן מזון חם מבלי לקרר אותו תחילה?</p> <ul style="list-style-type: none"> • קרר את המזון החם תחילה לפני הכנסתו למקרר או למקפיא. 	<p>קיימת התעבות בתוך המכשיר או בתחתית מכסה מגירת הירקות.</p>
<p>האם דלת המכשיר נשארה פתוחה?</p> <ul style="list-style-type: none"> • למרות שההתעבות תיעלם תוך זמן קצר לאחר סגירת דלת המכשיר, ניתן לנגב אותה במטלית יבשה. 	
<p>האם דלת המכשיר נפתחת ונסגרת בתדירות גבוה מדי?</p> <ul style="list-style-type: none"> • התעבות עשויה להיווצר עקב הפרש הטמפרטורה ביחס לסביבה החיצונית. יש לנגב את הרטיבות במטלית יבשה. 	
<p>האם הוכנס מזון חמים או לח מבלי לאטום אותו במכל?</p> <ul style="list-style-type: none"> • יש לאחסן מזון במכל מכוסה או אטום. 	

מים

גורם אפשרי ופתרון	תסמינים
<p>ייתכן שמכל מתקן המים ריק. (בדגמים ללא חיבור צנרת בלבד)</p> <ul style="list-style-type: none"> • יש למלא את מכל מתקן המים. 	<p>לא יוצאים מים.</p>
<p>האם מכל המים מותקן כראוי?</p> <ul style="list-style-type: none"> • יש להכניס את מכל המים לחרוץ עד שהמשטח הקעור ❶ מופיע. יש לוודא ששני הצדדים ממוקמים כראוי. 	

חלקים ותכונות

גורם אפשרי ופתרון	תסמינים
<p>כשל נורה</p> <ul style="list-style-type: none"> • סגור את הדלת ופתח מחדש. אם הנורה אינה נדלקת, יש ליצור קשר עם מרכז המידע ללקוחות של LG Electronics. אל תנסה להסיר את הנורה. 	<p>המנורה הפנימית במכשיר לא נדלקת.</p>

רעשים

תסמינים	גורם אפשרי ופתרון
המכשיר מרעיש ומפיק צלילים חריגים.	האם המכשיר מותקן על רצפה חלשה או שאינו מאוזן? <ul style="list-style-type: none"> יש להתקין את המכשיר על רצפה יציבה וישרה.
	האם גב המכשיר נוגע בקיר? <ul style="list-style-type: none"> יש להתאים את מיקום ההתקנה כדי לאפשר מרווח מספיק מסביב למכשיר.
	האם עצמים מפוזרים מאחורי המכשיר? <ul style="list-style-type: none"> יש להסיר את העצמים המפוזרים מאחורי המכשיר.
	האם מונח עצם על המכשיר? <ul style="list-style-type: none"> יש להסיר את העצם המונח על המכשיר.

Wi-Fi

תסמינים	גורם אפשרי ופתרון
המכשיר והטלפון החכם שלכם אינם מחוברים לרשת ה-Wi-Fi.	הסיסמה איתה אתם מנסים להתחבר אל ה-Wi-Fi אינה נכונה. <ul style="list-style-type: none"> מצאו את רשת ה-Wi-Fi המחוברת לטלפון החכם שלכם והסירו אותה, לאחר מכן רשמו את המכשיר שלכם ב-LG ThinQ.
	הנתונים הניידים של הטלפון החכם שלכם מופעלים. <ul style="list-style-type: none"> כבו את הנתונים הניידים של הטלפון החכם שלכם ורשמו את המכשיר בעזרת רשת ה-Wi-Fi.
	שם הרשת האלחוטית (SSID) מוגדרת באופן שגוי. <ul style="list-style-type: none"> שם הרשת האלחוטית (SSID) צריך להיות מורכב משילוב של אותיות לטיניות ומספרים. (אין להשתמש בתווים מיוחדים)
	התדר של הנתב אינו 2.4 GHz. <ul style="list-style-type: none"> המכשיר תומך בנתב בתדר 2.4 GHz בלבד. הגדירו את הנתב האלחוטי לתדר 2.4 GHz וחברו את המכשיר לנתב האלחוטי. על מנת לבדוק את תדר הנתב, צרו קשר עם ספק האינטרנט שלכם או עם יצרן הנתב.
	המרחק בין המכשיר והנתב גדול מידי. <ul style="list-style-type: none"> אם המרחק בין המכשיר והנתב האלחוטי גדול מידי, עוצמת האות עלולה להיות חלשה והחיבור לא יוגדר בצורה נכונה. הזיזו את הנתב כך שיהיה קרוב יותר אל המכשיר.

תזכיר

תזכיר

תזכיר

