



MANUAL DE INSTALARE

APARAT DE AER CONDIȚIONAT

Citiți acest manual de instalare în întregime înainte de a instala produsul. Lucrarea de instalare trebuie efectuată numai de personal autorizat, conform standardelor naționale de cablare electrică. Păstrați acest manual de instalare pentru referință ulterioară, după ce l-ați citit în detaliu.

Unitate de tubulatură
Traducerea instrucțiunii inițiale
Pentru uz comercial

LIMBA ROMÂNĂ

www.lg.com

Copyright © 2017 - 2025 LG Electronics Inc. Toate drepturile rezervate.

CUPRINS

3 CARACTERISTICI

4 INSTRUCȚIUNI DE SIGURANȚĂ

10 INSTALAREA

- 10 Selectarea poziției optime (Static scăzut)
- 11 Selectarea poziției optime (Statică de mijloc / Static ridicat)
- 13 Dimensiunea tavanului și poziția bolțului de agățare (Static scăzut)
- 14 Dimensiunea tavanului și poziția bolțului de agățare (Statică de mijloc)
- 15 Dimensiunea tavanului și poziția bolțului de agățare (Static ridicat)
- 16 Instalare unitate interioară
- 16 Conexiune electrică
- 19 Verificarea scurgerii
- 20 Conducta de evacuare
- 22 Setarea comutatorului electric
- 23 Setarea comenzii de grup
- 28 Denumirea modelului
- 28 Emisie de zgomot aeriană
- 28 Concentrația limită





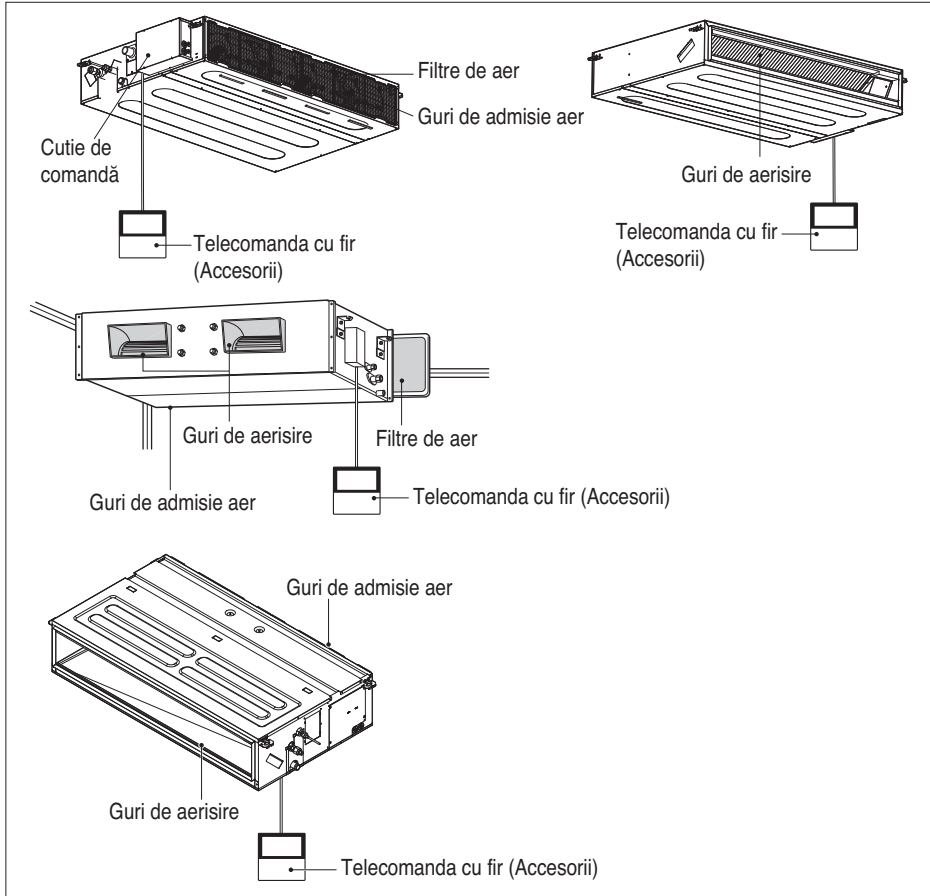

29 CUM SETAM E.S.P (DISPONIBIL DE PRESIUNE STATICA) ?

- 34 Setarea funcției „ESP automat” (Aparat de aer condiționat)

Caracteristici







Instrumente de instalare

Nume	Furtun de evacuare	Clemă metalică	Șaibă pentru consola de agățare	Clemă (Ancoră)	Izolație pentru fixare	(Altele)
Cantitate	1 EA	2 EA	8 EA	4 EA	1 SET	• Manualul
Formă					 pentru conducta de gaz  pentru conducta de lichid	

Instrucțiuni de siguranță

De onderstaande symbolen worden weergegeven op binnen- en buitenunits.

	Citiți cu atenție măsurile de precauție în acest manual înainte de utilizarea unității.		Acest aparat este umplut cu agent frigorific inflamabil. (voor R32)
	Acest simbol indică faptul că trebuie să citiți cu atenție Manualul de utilizare.		Acest simbol indică faptul că acest echipament trebuie să fie utilizat de către o persoană de serviciu, care a consultat Manualul de utilizare.

Următoarele îndrumări de siguranță au scopul de a preveni riscurile neprevăzute sau daunele provenite din operarea nesigură sau incorectă a produsului. Îndrumările sunt separate în „AVERTISMENT” și „ATENȚIE”, după cum se descrie mai jos.

⚠ Acest simbol este afișat pentru a indica problemele și operațiunile care pot provoca riscuri. Citiți cu atenție partea care conține acest simbol și urmați instrucțiunile pentru a evita riscul.

⚠ AVERTISMENT

Acesta indică faptul că nerespectarea instrucțiunilor poate provoca vătămarea gravă sau decesul.

⚠ ATENȚIE

Acesta indică faptul că nerespectarea instrucțiunilor poate provoca vătămarea ușoară sau deteriorarea produsului.

⚠ AVERTISMENT

Instalarea

- Trebuie verificată respectarea regulamentelor naționale de gaz.
- Nu folosiți un tablou electric defect sau sub capacitate. Folosiți aparatul pe un circuit separat.
 - Există pericolul de incendiu sau electrocutare.
- Pentru lucrările electrice, contactați dealer-ul, vânzătorul, un electrician calificat, sau un centru de service autorizat.
 - Nu încercați să demontați sau să reparați singuri produsul. Există riscul de incendiu sau electrocutare.
- Asigurați împământarea produsului.
 - Există riscul de incendiu sau electrocutare.
- Instalați panoul și capacul casei de control în siguranță.
 - Există riscul de incendiu sau electrocutare.

- Folosiți totdeauna acest aparat pe un circuit special și cu tablou electric corespunzător.
 - Cablarea sau instalarea necorespunzătoare pot provoca incendiu sau electrocutare.
- Folosiți tablou electric sau siguranțe corespunzătoare.
 - Există riscul de incendiu sau electrocutare.
- Nu modificați sau extindeți cablul de alimentare.
 - Există riscul de incendiu sau electrocutare.
- Nu instalați, înlăturați sau reinstalați unitatea pe cont propriu (clientul).
 - Există pericolul de incendiu sau electrocutare.
- Procedați cu grijă la despachetarea și instalarea produsului.
 - Părțile ascuțite ar putea provoca rănirea. Aveți grijă în mod deosebit la muchiile carcasei și nervurile de pe condensator și evaporator.
- Pentru instalare, contactați întotdeauna dealer-ul sau un centru autorizat de service.
 - Există riscul de incendiu sau electrocutare, explozie sau rănire.
- Nu instalați produsul pe un stand de instalare defect.
 - Poate provoca rănirea, accidentarea sau deteriorarea produsului.
- Asigurați-vă că zona de instalare nu se deteriorează cu trecerea timpului.
 - Dacă baza se prăbușește, aparatul de aer condiționat ar putea cădea odată cu ea, provocând pagube materiale, defectarea produsului și rănire.
- Nu porniți întrerupătorul sau curentul în situația în care capacul frontal, caseta, capacul de sus sau capacul cutiei de control sunt înlăturate sau deschise.
 - În caz contrar, există riscul de incendiu, electrocutare, explozie sau deces.
- Folosiți o pompă cu vid sau gaz inert (nitrogen) când faceți testul de scurgere sau vidanșarea aerului. Nu comprimați aerul sau oxigenul și nu folosiți gaz inflamabil. În caz contrar, poate cauza explozii sau incendii.
 - Există riscul de deces, rănire, incendiu sau explozie.
- Toate circuitele electrice trebuie făcute de un electrician autorizat conform „Standardului privind instalațiile electrice” și „Regulamentele de cablare interne” și conform instrucțiunilor din acest manual; utilizați întotdeauna un circuit special.
 - Dacă capacitatea sursei de alimentare nu este corectă sau dacă lucrările electrice nu sunt conforme, există pericolul de șoc electric sau foc.
- Instalați întotdeauna pe un circuit și întrerupător de circuit dedicat.
 - Cablarea sau instalarea necorespunzătoare pot provoca incendiu sau electrocutare.
- Aparatul va trebui să fie depozitat într-o zonă bine ventilată în cazul în care dimensiunea camerei corespunde suprafeței camerei așa cum este specificat pentru funcționare. (pentru R32)
- Conducele conectate la un aparat nu trebuie să conțină surse de aprindere. (pentru R32)

- Aparatul va trebui să fie depozitat într-o cameră fără surse de aprindere ca să funcționeze în mod continuu. (de exemplu: flacăra deschisă, un aparat de gaz care funcționează sau un încălzitor electric)
- Păstrați toate orificiile de ventilare necesare libere de orice obstrucții.
- Conexiunile mecanice trebuie să fie accesibile, în scopul întreținerii.
- Pentru prevenirea combinării mai multor tipuri de agenți frigorifici, nu uitați să verificați tipul de agent frigorific utilizat în unitatea de exterior.

Operare

- Nu lăsați aparatul de aer condiționat în funcțiune timp îndelungat când umiditatea este foarte ridicată, iar ușa sau fereastra sunt deschise.
 - Umiditatea poate produce condens, iar mobila se poate uda sau deteriora.
- Asigurați-vă ca, cablul de alimentare : să nu fie smuls din priză sau deteriorat în timpul funcționării.
 - Există riscul de incendiu sau electrocutare.
- Nu așezați nimic pe cablul de alimentare.
 - Există riscul de incendiu sau electrocutare.
- Nu scoateți din priză sau introduceți în priză cablul de alimentare în timpul funcționării.
 - Există riscul de incendiu sau electrocutare.
- Nu atingeți (utilizați) produsul cu mâinile ude.
 - Există riscul de incendiu sau electrocutare.
- Nu azezați un dispozitiv de încălzire sau alte aparate în apropierea cablului de alimentare.
 - Există riscul de incendiu sau electrocutare.
- Nu lăsați apa să pătrundă în piesele electrice.
 - Există riscul de incendiu, defectare a produsului sau electrocutare.
- Nu depozitați gaz inflamabil sau combustibili în apropierea produsului.
 - Există riscul de incendiu sau defectare a produsului.
- Nu folosiți produsul pentru un timp îndelungat în spații închise ermetic.
 - S-ar putea produce o lipsă de oxigen.
- Când gazul inflamabil prezintă scurgeri, închideți gazele și deschideți o fereastră pentru aerisire înainte de a porni produsul.
 - Nu folosiți telefonul și nu conectați sau deconectați comutatoare. Există pericol de explozie sau incendiu.
- Dacă aparatul produce sunete ciudate, miros sau fum, opriți imediat tabloul electric sau deconectați cablul de alimentare.
 - Există riscul de incendiu sau electrocutare.
- Opriți utilizarea și închideți fereastra în caz de furtună sau uragan. Dacă este posibil, mutați produsul de lângă fereastră înainte să ajungă uraganul.
 - Există riscul de pagube materiale, defectare a produsului sau electrocutare.

- Nu deschideți grila de admisie a produsului în timpul funcționării. (Nu atingeți filtrul electrostatic, dacă unitatea este echipată cu așa ceva).
 - Există riscul de rănire, electrocutare sau defectare a produsului.
- Când produsul s-a udat (inundat sau a fost introdus în apă), contactați un centru autorizat de service.
 - Există riscul de incendiu sau electrocutare.
- Aveți grijă ca apa să nu pătrundă în produs.
 - Există riscul de incendiu, electrocutare sau defectare a produsului.
- Aerisiți camera în care se află produsul din când în când, dacă e utilizat împreună cu un cuptor etc.
 - Există riscul de incendiu sau electrocutare.
- Întrerupeți alimentarea de la rețea când curățați sau faceți operațiuni de întreținere a produsului.
 - Există riscul de electrocutare.
- Când produsul urmează să nu fie folosit timp îndelungat deconectați stecherul și opriți tabloul electric.
 - Există riscul de avariere sau defectare ori operare neintenționată a produsului.
- Luați măsuri ca nimeni să nu poată călca sau să nu cadă pe unitatea exterioară.
 - Acest lucru ar putea avea drept rezultat rănirea persoanei și defectarea produsului.
- Atunci când piesele de legătură mecanice sunt refolosite în interior, sigilările trebuie înnoite. (pentru R32)
- Atunci când nodurile evazate sunt refolosite în interior, partea nodurilor va fi fabricată. (pentru R32)
- Curățați periodic (mai des decât o dată/an) praful sau particulele de sare blocate în schimbătorul de căldură, folosind apă.
- Nu folosiți alte mijloace pentru a accelera procesul de decongelare sau pentru a curăța, decât cele recomandate de producător.
- Nu perforați sau ardeți sistemul de ciclu cu agent frigorific.
- Rețineți faptul că agenții frigorifici pot să nu conțină miros.

 **ATENȚIE**

Instalarea

- Verificați întotdeauna să nu existe scurgeri de gaz refrigerant după instalarea sau repararea produsului.
 - Nivelurile scăzute ale refrigerantului pot cauza defectarea produsului.
- Instalați furtunul de drenare pentru a vă asigura că apa este evacuată corespunzător.
 - O conexiune necorespunzătoare poate cauza scurgeri de apă.

- Țineți echipamentul la nivel atunci când îl instalați.
 - Pentru a evita vibrarea sau scurgerile de apă.
- Nu instalați produsul în locuri unde zgomotul sau aerul cald de la unitatea exterioară ar putea produce avarii sau deranja vecinii.
 - Acestea pot crea probleme vecinilor dvs.
- Folosiți cel puțin două persoane pentru a ridica și transporta produsul.
 - Evitați leziunile.
- Nu instalați produsul în locuri unde este expus brizei marine (stropi de apă sărată) în mod direct.
 - Aceasta poate provoca erodarea materialelor din care e fabricat produsul. Posibila afectare a condensatorului și evaporatorului ar putea cauza funcționarea defectuoasă sau ineficientă a produsului.
- Orice persoană care este implicată cu lucrul sau deconectarea într-un circuit de agent frigorific trebuie să dețină un certificat valabil curent de la o autoritate de evaluare acreditată industrial, care autorizează competența lor să se ocupe de agenții frigorifice în condiții desigurante, în conformitate cu o industrie recunoscută de caietul de sarcini de evaluare. (pentru R32)
- Aparatul va trebui să fie depozitat astfel încât să se prevină deteriorarea mecanică care poate să apară.
- Conductele pentru agentul frigorific trebuie să fie protejate sau sigilate pentru evitarea daunelor.
- Conectori flexibili ai agentului frigorific (cum ar fi linii de legătură între unitatea interioară și exterioară) care pot fi deplasați în timpul operațiunilor normale trebuie să fie protejați împotriva deteriorării mecanice.
- Instalarea conductei de lucru va trebui să fie menținută la un nivel minim.
- Lucrările la conducte trebuie protejate de daune fizice.
- O conexiune lipită, sudată sau mecanică trebuie realizată înainte de deschiderea supapelor care permit fluxul de agent frigorific între piesele sistemului de răcire.
- Dezasamblarea echipamentului, tratarea lichidului refrigerant sau a anumitor componente trebuie realizate în conformitate cu standardele locale și naționale.
- Nu instalați unitatea în atmosfere cu potențial exploziv.

Operare

- Nu vă expuneți pielea direct la aerul rece pentru mult timp.
(Nu stați în curent.)
 - V-ar putea afecta sănătatea.
- Nu folosiți aparatul pentru scopuri speciale, precum păstrarea alimentelor, a operelor de artă etc. Produsul este un aparat de aer condiționat de folosit de către consumatori, nu un sistem de refrigerare de precizie.
 - Există pericolul de avariere.

- Nu blocați orificiile de admisie sau evacuare a fluxului de aer.
 - Produsul se poate defecta.
- Folosiți o cârpă moale pentru a-l curăța. Nu folosiți detergenți duri, solvenți, etc.
 - Există riscul de incendiu sau electrocutare ori de deteriorare a componentelor din plastic.
- Nu atingeți piesele de metal ale produsului când înlăturați filtrul de aer. Sunt foarte ascuțite!
 - Există riscul să vă răniți.
- Nu vă urcați pe produs și nici nu puneți ceva pe acesta (pe unitatea exterioară).
 - Există pericolul să vă răniți și riscul de defectare a produsului.
- Introduceți întotdeauna filtrul în siguranță. Curățați filtrul la fiecare două săptămâni sau mai des dacă este nevoie.
 - Un filtru murdar reduce eficiența aparatului de aer condiționat și ar putea cauza funcționarea defectuoasă a produsului sau deteriorarea sa.
- Nu introduceți mâinile sau obiecte în orificiul de admisie sau în cel de evacuare în timpul utilizării produsului.
 - Componentele ascuțite, în mișcare, v-ar putea răni.
- Nu beți apa care se scurge din echipament.
 - Nu este igienic și v-ar putea crea probleme grave de sănătate.
- Folosiți un scaun sau o scară solidă când curățați sau faceți operațiuni de întreținere a aparatului.
 - Fiți atenți și evitați să vă loviți.
- Înlocuiți toate bateriile din telecomandă cu unele noi de același tip. Nu amestecați bateriile vechi cu unele noi sau baterii de tipuri diferite.
 - Există riscul de incendiu sau explozie.
- Nu reincarcați sau dezamblați bateriile. Nu aruncați bateriile în foc.
 - Pot arde sau exploda.
- Dacă lichidul de la baterii ajunge în contact cu pielea sau hainele, spălați bine cu apă curată. Nu folosiți telecomanda dacă bateriile au avut scurgeri.
 - Substanțele chimice din baterii ar putea cauza arsuri sau alte pericole pentru sănătate.
- Dacă ingerați lichid de la baterii, spălați-va pe dinți și consultați medicul. Nu folosiți telecomanda dacă bateriile au avut scurgeri.
 - Substanțele chimice din baterii ar putea cauza arsuri sau alte pericole pentru sănătate.
- Deservirea se va efectua numai recomandat de producătorul echipamentului. Întreținere și reparația care necesită asistență din partea altor categorii de personal calificat se va efectua sub supravegherea persoanei competente în utilizarea agenților frigorigeni inflamabili. (pentru R32)
- Mijloacele de deconectare trebuie să fie încorporate în sistemul fix de cablaj, conform regulilor de cablaj.

Instalarea

Selectarea poziției optime (Static scăzut)

Unitate interioară

Instalați echipamentul de aer condiționat într-un loc care îndeplinește următoarele condiții.

- Locul poate susține greutatea de patru ori mai mare decât masa unității interioare.
- Amplasarea trebuie să permită inspectarea echipamentului, ca în figură.
- Locul unde va fi amplasat echipamentul trebuie să fie plan.
- Locul de amplasare trebuie să permită o conectare facilă la unitatea exterioară.
- Un loc unde echipamentul nu este afectat de zgomote electrice.
- Amplasarea se va face într-o cameră cu o circulație bună a aerului.
- În apropierea echipamentului nu trebuie să existe nicio sursă de căldură sau de abur.

Verificați relația dintre poziția unității și șuruburile de suspendare.

- Pentru curățarea filtrului sau pentru operații de întreținere efectuate sub dispozitiv este necesară o practicare a unei deschideri în tavan, unde este instalat produsul.

(Unitate: mm)

Capacitate (kBtu/h)	A	B
5/7/9	800	800
12/15/18	800	1 000
21/24	800	1 200

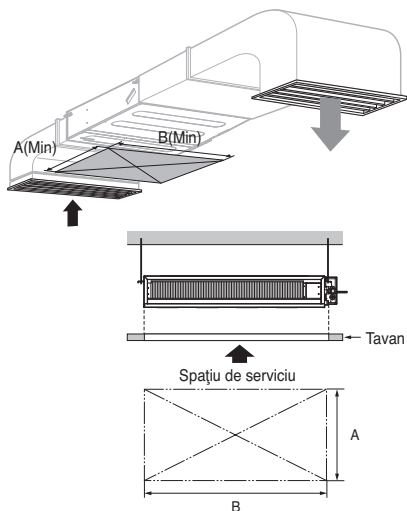
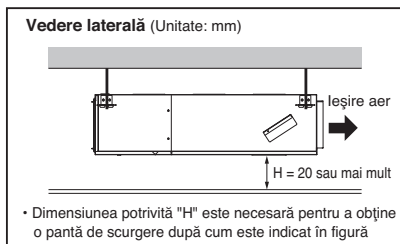
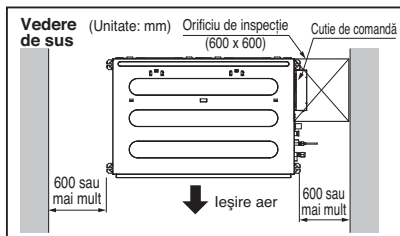

Selectarea poziției optime (Statică de mijloc / Static ridicat)

Instalați aparatul de aer condiționat într-un loc care îndeplinește următoarele condiții.

- Locul va suporta greutatea de patru ori mai mari decât masa unității interioare.
- Se va asigura un spațiu suficient pentru verificarea unității, după cum este indicat în figură.
- Locul în care se instalează unitatea va fi nivelat.
- Locul va permite scurgerea cu ușurință a apei. (dimensiunea potrivită "H" este necesară pentru a obține o pantă de scurgere ca în figură.)
- Locul va asigura conectarea cu ușurință a unității interioare cu Unitatea exterioară.
- Locul în care va fi instalată unitatea nu este afectat de zgomote electrice.
- Locul va fi situat într-o cameră cu o circulație bună a aerului.
- Unitatea nu va fi amplasată lângă surse de căldură sau aburi.

Statică de mijloc

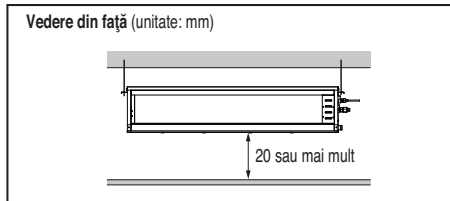
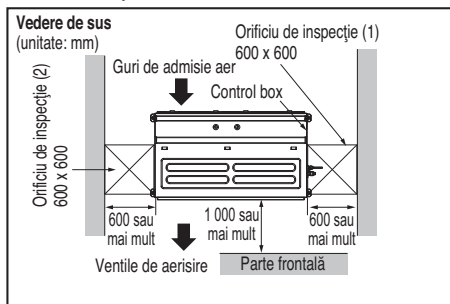

Static ridicat

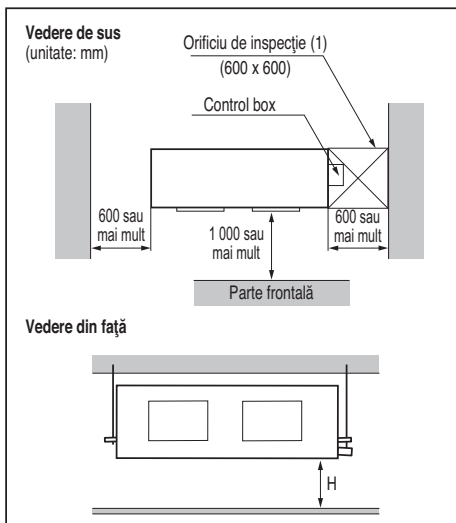

Vedere din față

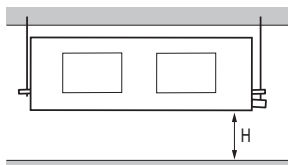

⚠ ATENȚIE

Vă rugăm să fiți atenți, deoarece în cazul în care unitatea este instalată în apropierea mării, componentele electrice pot suferi de coroziune din cauza sărurilor. Componentele electrice (și unitatea separată) trebuie să fie tratate în mod adecvat împotriva coroziunii.

[Orificiu de inspecție Standard]

Număr orificiu de inspecție	Distanța între tavanul fals și tavanul real	Observații
1	Mai mult de 100 cm	Suficient spațiu în tava pentru activitățile de
2	20 cm până la 100 cm	întreținere.
Dimensiunea orificiului trebuie să fie mai mare decât dimensiunea IDU.	Mai puțin de 20 cm	Spațiu insuficient. Activitățile de întreținere sunt dificile. Înălțimea minimă pentru înlocuirea motorului.

Suprafața minimă a podelei (voor R32)

- Aparatul va trebui să fie instalat, exploatat și depozitat într-o cameră cu o suprafață mai mare decât suprafața minimă.
- Utilizați graficul de tabel pentru a determina suprafața minimă.
- Conductele trebuie protejate de daune fizice și nu trebuie să fie instalate în spații neventilate, chiar dacă acel spațiu este mai mic decât A (zona minimă pentru instalare)

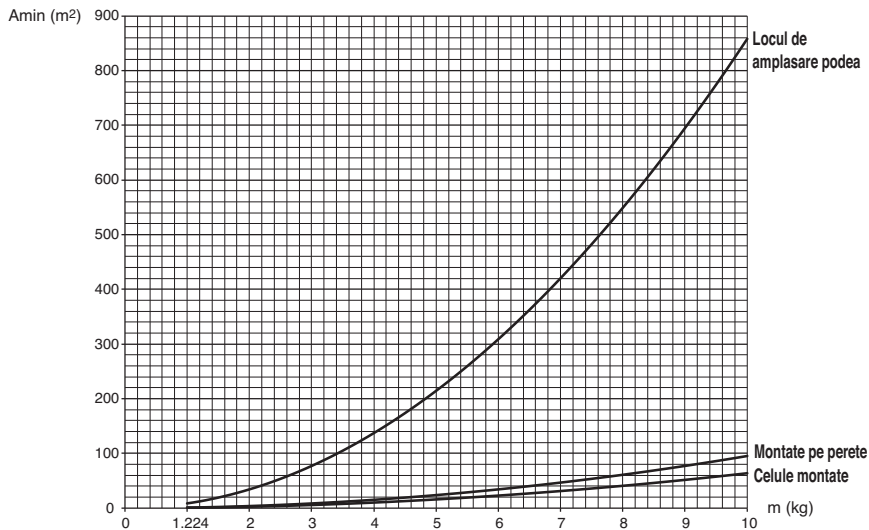

- m : Cantitatea totală de agent frigorific din sistem.
- Cantitatea totală de agent frigorific: încărcătura de agent frigorific din fabrică + cantitatea suplimentară de agent frigorific.
- Amin : zona minimă pentru instalare

Locul de amplasare podea		Locul de amplasare podea	
m (kg)	Amin (m ²)	m (kg)	Amin (m ²)
< 1.224	-	4.6	181.56
1.224	12.9	4.8	197.70
1.4	16.82	5	214.51
1.6	21.97	5.2	232.02
1.8	27.80	5.4	250.21
2	34.32	5.6	269.09
2.2	41.53	5.8	288.65
2.4	49.42	6	308.90
2.6	58.00	6.2	329.84
2.8	67.27	6.4	351.46
3	77.22	6.6	373.77
3.2	87.86	6.8	396.76
3.4	99.19	7	420.45
3.6	111.20	7.2	444.81
3.8	123.90	7.4	469.87
4	137.29	7.6	495.61
4.2	151.36	7.8	522.04
4.4	166.12		

Montate pe perete		Montate pe perete	
m (kg)	Amin (m ²)	m (kg)	Amin (m ²)
< 1.224	-	4.6	20.17
1.224	1.43	4.8	21.97
1.4	1.87	5	23.83
1.6	2.44	5.2	25.78
1.8	3.09	5.4	27.80
2	3.81	5.6	29.90
2.2	4.61	5.8	32.07
2.4	5.49	6	34.32
2.6	6.44	6.2	36.65
2.8	7.47	6.4	39.05
3	8.58	6.6	41.53
3.2	9.76	6.8	44.08
3.4	11.02	7	46.72
3.6	12.36	7.2	49.42
3.8	13.77	7.4	52.21
4	15.25	7.6	55.07
4.2	16.82	7.8	58.00
4.4	18.46		

Celule montate		Celule montate	
m (kg)	Amin (m ²)	m (kg)	Amin (m ²)
< 1.224	-	4.6	13.50
1.224	0.956	4.8	14.70
1.4	1.25	5	15.96
1.6	1.63	5.2	17.26
1.8	2.07	5.4	18.61
2	2.55	5.6	20.01
2.2	3.09	5.8	21.47
2.4	3.68	6	22.98
2.6	4.31	6.2	24.53
2.8	5.00	6.4	26.14
3	5.74	6.6	27.80
3.2	6.54	6.8	29.51
3.4	7.38	7	31.27
3.6	8.27	7.2	33.09
3.8	9.22	7.4	34.95
4	10.21	7.6	36.86
4.2	11.26	7.8	38.83
4.4	12.36		

Dimensiunea tavanului și poziția bolțului de agățare (Static scăzut)

Instalare unitate

Instalați unitatea deasupra tavanului în mod corect.

POZIȚIA BOLȚULUI PENTRU SUSPENDARE

- Aplicați o foaie de legătură între echipament și traseu, care va absorbi vibrațiile inutile.
- Aplicați un accesoriu cu filtru la orificiul de ieșire a curentului de aer.

(Unitate: mm)

Dimensiune	A	B	C	D	E	F	G	H	I	J
Capacitate (kBlu/h)										
L1	733	772	628	700	36	190	20	660	155	700
L2	933	972	628	700	36	190	20	860	155	900
L3	1 133	1 172	628	700	36	190	20	1 060	155	1 100

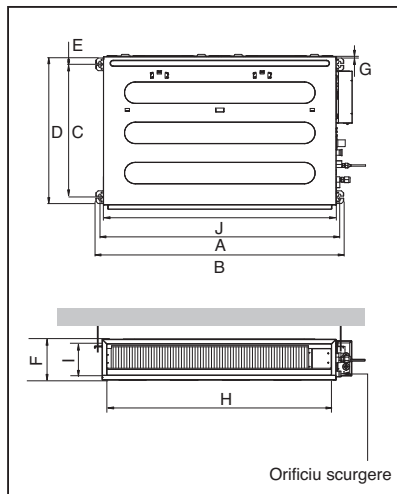

* Instalați echipamentul înclinat către un orificiu de scurgere, ca în figură, pentru evacuarea facilă a apei.

POZIȚIA BOLȚULUI CONSOLEI

- Un loc unde echipamentul poate sta drept și care poate suporta greutatea echipamentului.
- Un loc unde echipamentul poate suporta propriile vibrații.
- Un loc unde lucrările de întreținere se pot efectua cu ușurință.

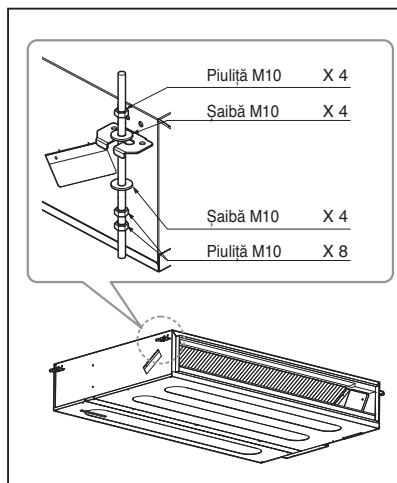

Dimensiunea tavanului și poziția bolțului de agățare (Statică de mijloc)

■ Instalare unitate

Instalați unitatea deasupra tavanului în mod corect.

POZIȚIA BOLȚULUI PENTRU SUSPENDARE

- Aplicați o pânză de legătură între aparat și traseu, care va absorbi vibrațiile inutile.
- Instalați aparatul înclinat către un orificiu de scurgere, ca în figură, pentru evacuarea facilă a apei.
- Un loc unde aparatul poate sta drept și care poate suporta greutatea aparatului.
- Un loc unde aparatul poate suporta propriile vibrații.
- Un loc unde lucrările de întreținere se pot efectua cu ușurință.

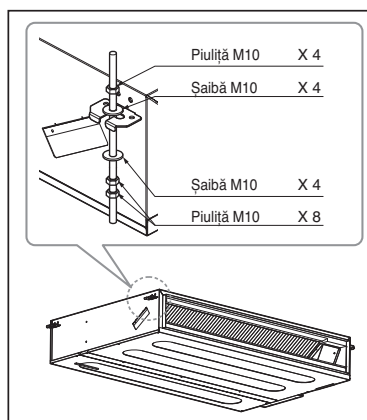
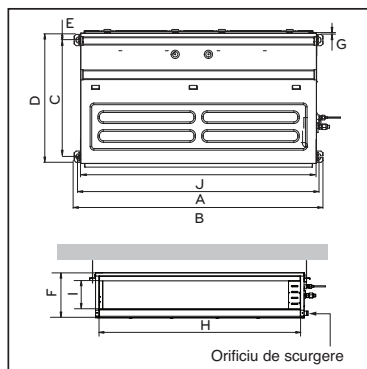

(Unitate de măsură: mm)

Dimensiune	A	B	C	D	E	F	G	H	I	J
Chassis										
M1	933.4	971.6	619.2	700	30	270	15.2	858	201.4	900
M2	1 283.4	1 321.6	619.2	700	30	270	15.2	1 208	201.4	1 250
M3	1 283.4	1 321.6	619.2	700	30	360	15.2	1 208	291.4	1 250

NOTĂ

- Studiați cu atenție următoarele locații de instalare:
 1. În locuri precum restaurantele și bucătăriile, cantitățile mari de aburi de la ulei și pulbere de la făină intră în ventilator, pe bavura schimbătorului de căldură provocând astfel reducerea schimbului de căldură, pulverizarea, dispersarea picăturilor de apă etc. În aceste situații, efectuați următoarele operațiuni:
 - Asigurați-vă că ventilatorul de aerisire pentru hota de colectare a fumului de pe masa de gătit are o capacitate suficientă pentru a aspira aburul uleios care nu ar trebui să ajungă în conducta de aspirație a unității de aer condiționat.
 - Asigurați-vă că există o distanță suficient de mare față de bucătărie și că instalați unitatea de aer condiționat într-o locație unde nu ajunge în contact cu aburul uleios.
 2. Evitați instalarea unității de aer condiționat în fabrici și în alte locații în care există în aer ceață uleioasă și pudră feroasă.
 3. Evitați locațiile în care se generează, există un debit, se adună sau se ventilează gaze inflamabile.
 4. Evitați locațiile în care se emană gaze cu acid sulfuric sau gaze corozive.
 5. Evitați locațiile din vecinătatea generatoarelor de înaltă frecvență.

Dimensiunea tavanului și poziția bolțului de agățare (Static ridicat)

■ Instalare unitate

Instalați unitatea deasupra tavanului în mod corect.

CAZUL 1

POZIȚIA BOLȚULUI PENTRU SUSPENDARE

- Aplicați o pânză de legătură între aparat și traseu, care va absorbi vibrațiile inutile.

(Unitate de măsură: mm)

Dimensiune	A	B	C	D	E	F	(G)	H	I
Chassis									
BH	932	882	355	47	450	30	87	750	158
BG	1 232	1 182	355	47	450	30	87	830	186
BR	1 282	1 230	477	56	590	30	120	1 006	294

(Unitate de măsură: mm)

Dimensiune	A	B	C	D	E	F	G	H	I	J	K	L
Chassis												
B8	1 680	1 565	1 160	330	460	580	700	1 400	1 635	390	445	15

CAZUL 2

- Instalați aparatul înclinat către un orificiu de scurgere, ca în figură, pentru evacuarea facilă a apei.

POZIȚIA BOLȚULUI CONSOLEI

- Un loc unde aparatul poate sta drept și care poate suporta greutatea aparatului.
- Un loc unde aparatul poate suporta propriile vibrații.
- Un loc unde lucrările de întreținere se pot efectua cu ușurință.

NOTĂ

- Studiați cu atenție următoarele locații de instalare:

1. În locuri precum restaurantele și bucătăriile, cantitățile mari de aburi de la ulei și pulbere de la făină intră în ventilator, pe bavura schimbătorului de căldură provocând astfel reducerea schimbului de căldură, pulverizarea, dispersarea picăturilor de apă etc. În aceste situații, efectuați următoarele operațiuni:

- Asigurați-vă că ventilatorul de aerisire pentru hota de colectare a fumului de pe masa de gătit are o capacitate suficientă pentru a aspira aburul uleios care nu ar trebui să ajungă în conducta de aspirație a unității de aer condiționat.

- Asigurați-vă că există o distanță suficient de mare față de bucătărie și că instalați unitatea de aer condiționat într-o locație unde nu ajunge în contact cu aburul uleios.

2. Evitați instalarea unității de aer condiționat în fabrici și în alte locații în care există în aer ceață uleioasă și prădă feroasă.
3. Evitați locațiile în care se generează, există un debit, se adună sau se ventilează gaze inflamabile.
4. Evitați locațiile în care se emană gaze cu acid sulfuros sau gaze corozive.
5. Evitați locațiile din vecinătatea generatoarelor de înaltă frecvență.

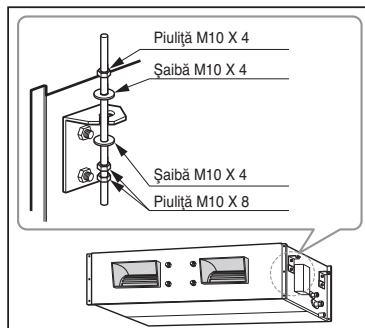
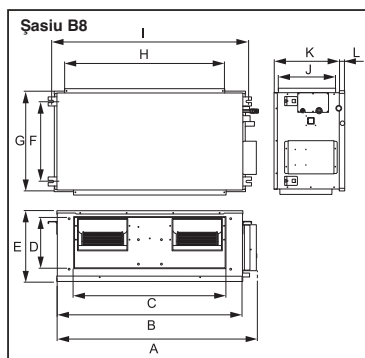
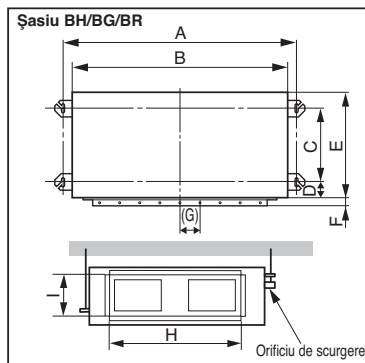

Instalare unitate interioară

- Alegeți și marcați poziția de fixare a bolțurilor.
- Dați gaura pentru ancoră pe suprafața plafonului.

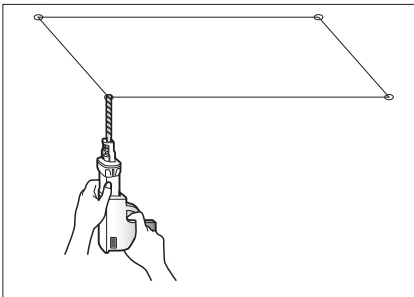

- Introduceți ancora și șaiba în bolțurile de suspendare pentru blocarea acestora pe plafon.
- Montați ferm bolțurile de suspendare pe ancoră.
- Fixați plăcile de instalare de bolțurile de suspendare (ajustați nivelul) folosind piulițe, șaibe și șaibe elastice.

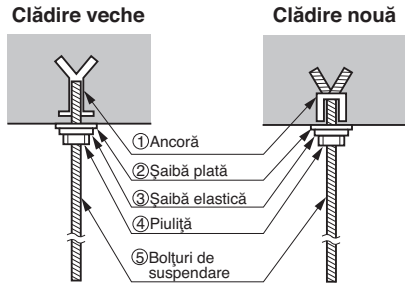

⚠ ATENȚIE

Strângeți piulița și bolțul, pentru a preveni căderea aparatului.

Conexiune electrică

Conectați individual cablurile la terminalele de pe panoul de comandă, în funcție de conectarea unității externe.

- Asigurați-vă că culoarea cablurilor și numărul terminalului sunt identice cu cele ale unității interne respective.
- Se recomandă instalarea unui dispozitiv de curent rezidual (RCD) cu un curent rezidual nominal care să nu depășească 30 mA.

Static scăzut

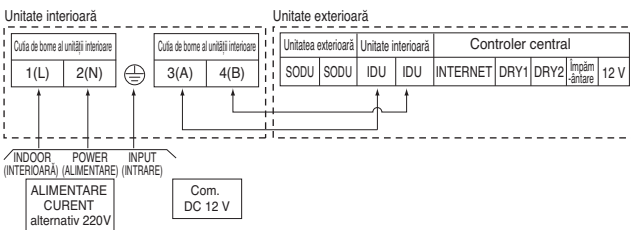

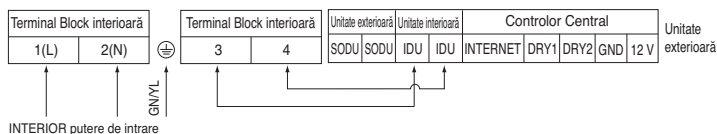
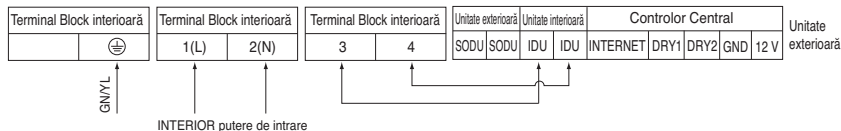
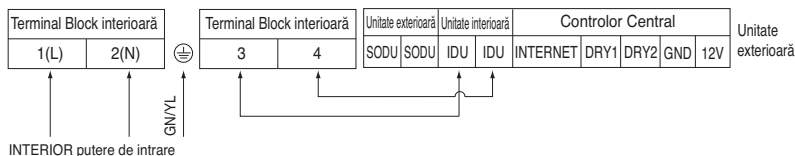
Statică de mijloc**<M1 Chassis>****<M2/M3 Chassis>****Static scăzut****⚠ AVERTISMENT**

Asigurați-vă că șuruburile bornei nu sunt slăbite.

Prinderea cablurilor

- 1) Poziționați cele 2 cabluri electrice pe panoul de control.
- 2) Prindeți mai întâi clema din oțel cu ajutorul unui șurub de bosajul interior al panoului de control.
- 3) Pentru modelul cu răcire, fixați bine cealaltă parte a clemei cu un șurub. Pentru modelul cu pompă de încălzire, poziționați un cablu de 0.75 mm² (cablu mai subțire) pe clamă și strângeți de celălalt bosaj al panoului de control.

⚠ ATENȚIE

Cablul de alimentare conectat la aparat trebuie ales în funcție de specificațiile următoare.

* Conductele și cablurile trebuie achiziționate separat pentru montarea produsului.

IZOLAȚIE, ALTELE

Izolați complet conductele și racordurile.

IZOLAȚIE TERMICĂ

Izolația termică trebuie să respecte cerințele locale.

UNITATE INTERIOARĂ

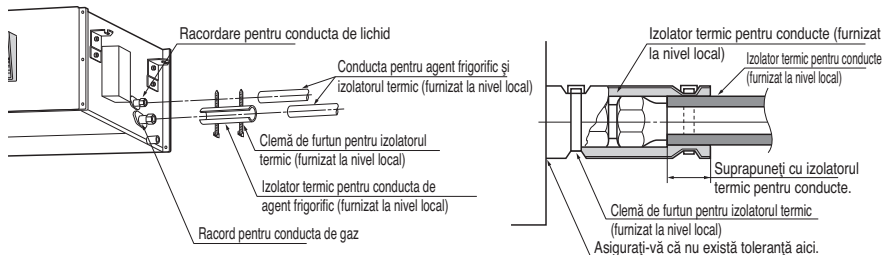
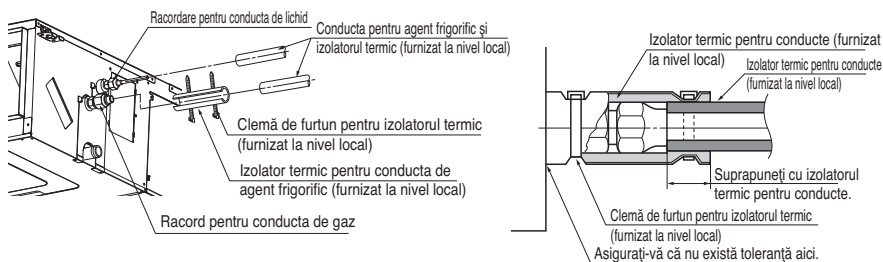
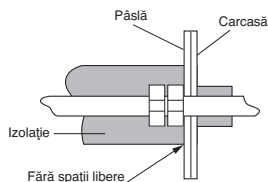
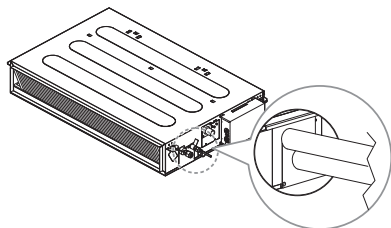
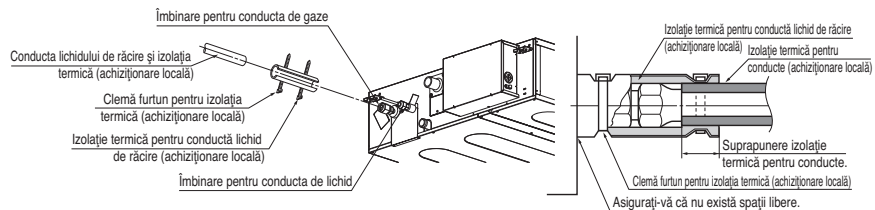

TESTARE ȘI VERIFICARE

■ După finalizarea tuturor activităților, verificați funcționarea echipamentului.

- Distribuție aer Aerul circulă bine?
- Scurgere Scurgerea este lină și nu transpiră?
- Scurgere de gaze Conductele sunt racordate corect?
- Circuite Circuitele electrice sunt conectate corect?
- Șurub de fixare Șurubul de fixare al compresorului este slăbit?
- Izolație Unitatea este complet izolată?
- Împământare Unitatea este bine împământată?

Verificarea scurgerii

1. Scoateți filtrul de aer.

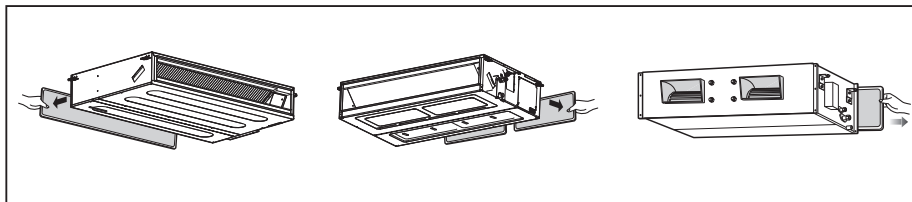

2. Verificați scurgerea.

- Pulverizați unul sau două pahare cu apă pe evaporator.
- Asigurați-vă că apa curge prin tubul de drenaj al unității interioare fără scurgeri.

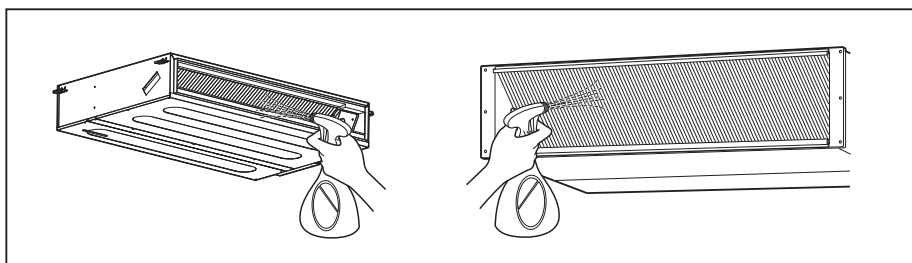

⚠ ATENȚIE

1. Instalarea înclinată a unității interioare este foarte importantă pentru tipul conductei de scurgere a echipamentului de aer condiționat.
2. Grosimea minimă a stratului izolator pentru conductele de legătură va fi de 19 mm.

Vedere din față

- Unitatea trebuie să fie poziționată orizontal sau înclinată către furtunul de scurgere conectat după finalizarea instalării

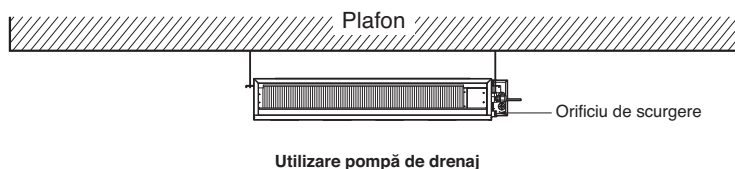

Conducta de evacuare

- Conducta de evacuare trebuie să aibă o pantă descendentă (1/50 la 1/100): asigurați-vă să nu creați o pantă cu suișuri și coborâșuri, pentru a preveni debitul invers.
- În cursul conectării conductei de evacuare, fiți atenți să nu exercitați forță extremă asupra portului de evacuare de pe unitatea interioară.
- Diametrul extern al racordului de drenaj de la unitatea interioară este de 32 mm.

Materialul conductei: Conductă de policlorură de vinil VP-25 și fittinguri

- Asigurați-vă că instalați izolația împotriva căldurii pe conducta de evacuare.

Materialul izolației împotriva căldurii: Spumă de polietilenă cu grosimea de peste 8 mm.

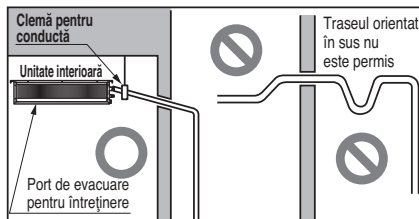

Testul de evacuare

Echipamentul de aer condiționat utilizează o pompă de apă pentru evacuarea apei.

Utilizați următoarea procedură pentru a testa funcționarea pompei de evacuare:

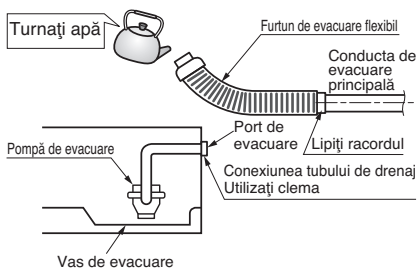

- Conectați conducta de evacuare principală la exterior și lăsați-o provizoriu până la sfârșitul testului.
- Turnați apă în tubul de drenaj flexibil și verificați conducta de eliminare.
- Asigurați-vă că verificați funcționarea normală și zgomotele pompei de evacuare după ce cablajul electric este finalizat.
- Când testul este finalizat, conectați furtunul de evacuare flexibil la portul de evacuare de pe unitatea internă.

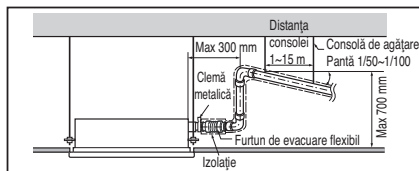

⚠ ATENȚIE

După confirmarea condițiilor de mai sus, pregătiți cablajul după cum urmează:

- 1) Lucrările electrice la aparatul de aer condiționat trebuie efectuate numai de electricieni specializați. În ce privește metoda de cablare, ghidați-vă după diagrama electrică lipită pe interiorul capacului cutiei de control.
- 2) Asigurați un comutator pentru întrerupătorul de circuit între sursa de alimentare și unitate.
- 3) Șuruburile care fixează cablajul în carcasa racordurilor electrice se pot slăbi din cauza vibrațiilor la care este supusă unitatea în cursul transportului. Verificați-le și asigurați-vă că toate sunt strânse. (Dacă sunt slăbite, acest lucru poate genera aprinderea cablurilor.)
- 4) Specificațiile sursei de alimentare
- 5) Confirmați faptul că capacitatea electrică este suficientă.
- 6) Asigurați-vă că tensiunea de pornire este menținută la peste 90 % din tensiunea nominală marcată pe plăcuța cu denumirea.
- 7) Confirmați faptul că grosimea cablurilor este cea specificată în specificațiile surselor de alimentare. (În special rețineți relația dintre lungimea și grosimea cablurilor.)
- 8) Nu omiteți niciodată echiparea cu un întrerupător de scurgeri în locații ude sau umede.
- 9) Căderile de tensiune pot provoca următoarele probleme.
 - Vibrații comutator magnetic, deteriorarea punctului de contact, arderea siguranței, deranjarea funcționării normale a unui dispozitiv de protecție la suprasarcină.
 - Puterea de pornire corectă nu vizează compresorul.

PREDAREA

Instruiți clientul în legătură cu utilizarea și procedurile de întreținere, utilizarea manualului de utilizare (curățarea filtrului de aer, controlul temperaturii etc.)

Setarea comutatorului electric

1. Unitate interioară

	Funcție	Descriere	Setare dezactivată	Setare activată	Valoare implicită
SW1	Comunicare	- (valoare implicită)	-	-	Dezactivată
SW2	Ciclu	- (valoare implicită)	-	-	Dezactivată
SW3	Comandă de grup	Selectarea master sau slave	Master	Slave	Dezactivată
SW4	Mod de contact fals	Selectarea modului de contact fals	Telecomandă cu fir/wireless Selectarea modului de funcționare manual sau automat	Automat	Dezactivată
SW5	Instalare	Funcționarea continuă a ventilatorului	Oprirea funcționării continue	-	Dezactivată
SW6	Heater linkage	N/A	-	-	Dezactivată
SW7	Legătură ventilator	Selectarea legăturii ventilatorului	Eliminare legătură	În funcțiune	Dezactivată
	Selecție paletă (consolă)	Selectarea paletei laterale sus/jos	Paletă laterală sus + laterală jos	Numai paletă laterală sus	
	Selecție regiune	Selectarea regiunii tropicale	Model general	Model tropical	
SW8	Etc.	Piesă de schimb	-	-	Dezactivată

ATENȚIE

Pentru modelele cu mai mulți V, comutatorul electric 1, 2, 6, 8 trebuie setat în poziția DEZACTIVAT.

Setarea comenzii de grup

1. Comanda de grup 1

■ Telecomandă cu fir 1 + Unități interioare standard

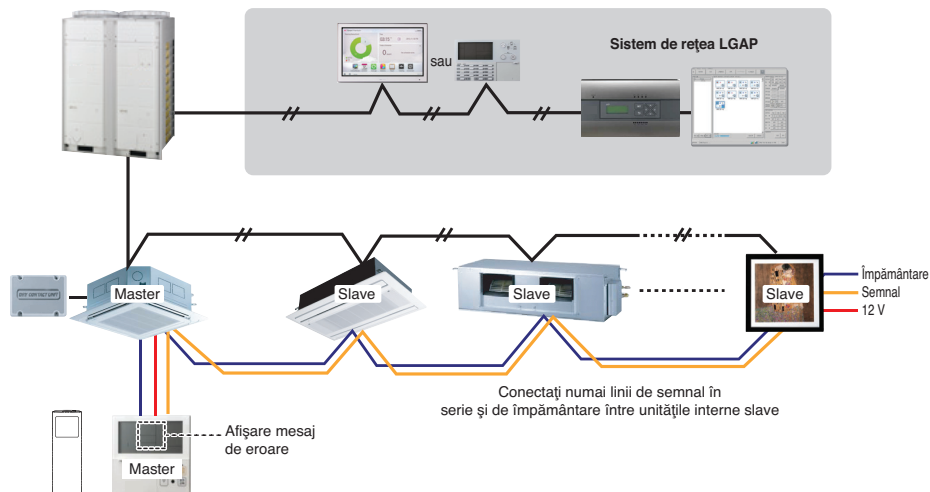

■ Comutator electric în PCB

① Setare Master

- Nr. 3 dezactivat

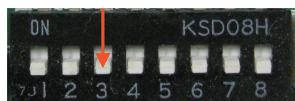

② Setare Slave

- Nr. 3 activat

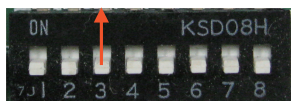

Comutator de fază al unității interioare

Anumite produse nu au comutator de fază la PCB. Este posibil să setați unitățile interioare ca Principale sau Secundare folosind controlerul wireless în locul comutatorului de fază. Pentru detalii legate de setare, consultați manualul controlerului wireless.

1. Este posibil pentru 16 unități interne (max.), printr-o singură telecomandă cu fir.

Setați numai o unitate internă la Master, setați-le pe celelalte la Slave.

2. Este posibilă conectarea cu fiecare tip de unitate internă.

3. Este posibilă utilizarea concomitentă a telecomenzii wireless.

4. Este posibilă conectarea concomitentă a comanda de contact fals și centrală.

- Unitatea internă Master poate recunoaște numai comanda de contact fals și centrală.

5. În cazul în care apare o eroare la unitatea interioară, codul de eroare este afișat pe controlerul cu fir.

Este posibil să controlați celelalte unități interioare, cu excepția unităților cu eroare.

- * Este posibilă conectarea unităților interne, începând cu feb. 2009.
- * Poate fi cauza defecțiunilor când nu există nicio setare master sau slave.

- * În cazul Controlului de grup, este posibilă utilizarea dacă urmați următoarele instrucțiuni.
 - Selectarea operației, stop sau mod
 - Setarea temperaturii și verificarea temperaturii din cameră
 - Schimbare oră curentă
 - Controlul ratei de flux (Ridicat/Mediu/Scăzut)
 - Setări de reținereAnumite funcții nu pot fi utilizate.

2. Comanda de grup 2

■ Controlere conectate la distanță + Unități interioare standard

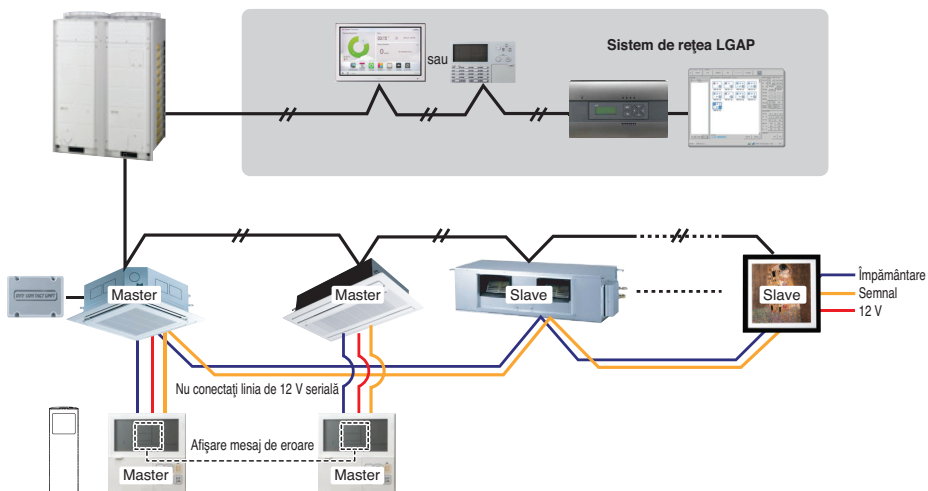

- * Este posibil să controlați 16 unități interioare (maxim) cu controlerul principal cu fir.
- * În afară de acestea, este la fel cu Controlul de grup 1.

3. Comanda de grup 3

■ Conexiune mixtă cu unitățile interne și unitatea de admisie a aerului proaspăt (FAU)

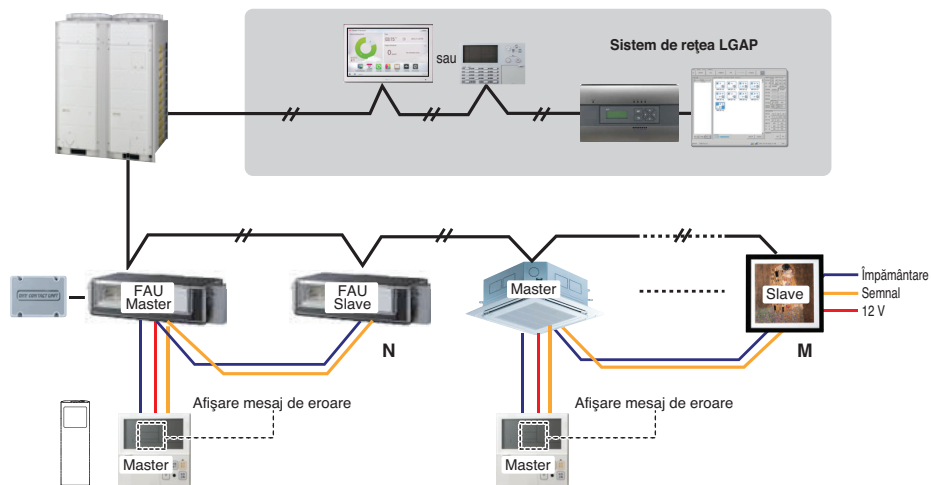

* În cazul conectării cu unitatea internă standard și unitatea de admisie a aerului proaspăt, separați unitatea de admisie a aerului proaspăt de unitățile standard. ($N, M \leq 16$) (Deoarece setările de temperatură sunt diferite.)

* Celelalte indicații în afară de cele de mai sus sunt identice cu comanda de grup 1.



* FAU: Unitate de admisie a aerului proaspăt
Standard: Unitate internă standard

4. 2 telecomenzi

■ Telecomandă cu fir 2 + unitate internă 1

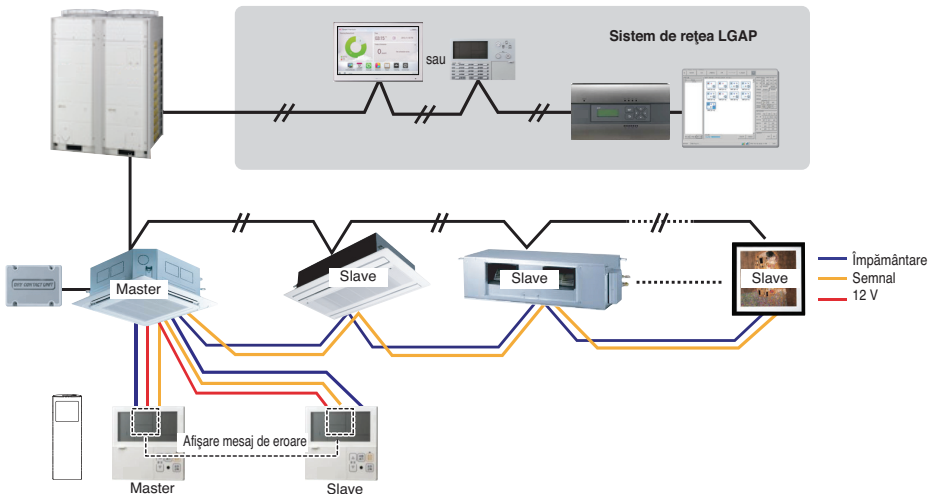

1. Este posibilă conectare a două telecomenzi cu fir cu unitatea internă.

Setați o singură unitate interioară ca Principală, iar pe celelalte ca Secundare.

Setați un singur controler ca Principal, iar pe celelalte ca Secundare.

2. Fiecare tip de unitate internă poate fi conectat cu două telecomenzi.

3. Este posibilă utilizarea concomitentă a telecomenzii wireless.

4. Este posibilă conectarea concomitentă cu comanda de contact fals și centrală.

5. În cazul în care apare o eroare la unitatea interioară, codul de eroare este afișat pe controlerul cu fir.

6. Nu există limite în ce privește funcționarea unității interne.

5. Accesoriiile setării comenzii de grup

Este posibilă setarea comenzii de grup prin utilizarea accesoriilor de mai jos.

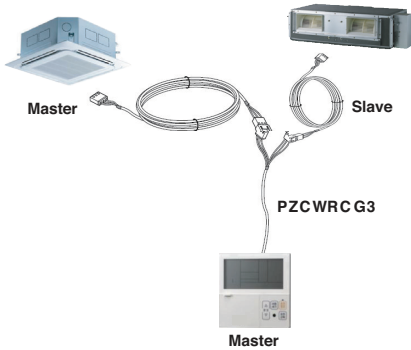
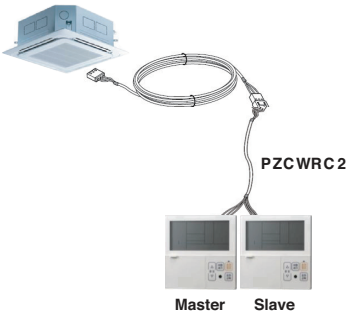
Unitate internă 2 EA + telecomandă cu fir	Unitate internă 1 EA + telecomandă cu fir 2 EA
<p>※ PZCWRCG3 cablu utilizat pentru conectare</p>  <p>The diagram illustrates a ceiling-mounted indoor unit labeled 'Master' connected to a remote control labeled 'Slave' and another ceiling-mounted indoor unit labeled 'Master'. A central cable labeled 'PZCWRCG3' branches out to connect to each of these three components.</p>	<p>※ PZCWRC2 cablu utilizat pentru conectare</p>  <p>The diagram illustrates a ceiling-mounted indoor unit connected to two wall-mounted indoor units, one labeled 'Master' and one labeled 'Slave'. A central cable labeled 'PZCWRC2' branches out to connect to each of these two wall-mounted units.</p>

⚠ ATENȚIE

Utilizați tuburi total închise și ignifuge în cazul în care acest lucru este cerut de Regulamentul de construcții național.

Denumirea modelului

ARN U 07 G T1 G 4

ARN	U	07	G	T1	G	4	
							Numărul de serie
							Combinății de funcții A: Funcția de bază G: Minima statică
							Denumirea șasiului Static scăzut: L1, L2, L3 Statică de mijloc: M1, M2, M3 Static ridicat: B8
							Valorile electrice 6: 1Ø, 220 - 240 V, 50 Hz G: 1Ø, 220 - 240 V, 50 Hz/1Ø, 220 V, 60 Hz
							Capacitatea totală de răcire în Btu/h EX) 5 000 Btu/h → '05' 18 000 Btu/h → '18'
							Combinăția dintre Tipul de inverter și Numai răcire sau Pompa de căldură N: Inverter AC și H/P V: Inverter AC și C/O U: Inverter DC și H/P și C/O
							Sistem MULTIV cu unitate de interior folosind R32 / R410A * LGETA:U Ex) URN

Emisie de zgomot aeriană

Presiunea sonora ponderată A emisă de acest produs este sub 70 dB.

** Nivelul de zgomot poate varia în funcție de locație.

Cifrele prevăzute reprezintă nivelul de emisie și nu sunt neapărat nivelurile de lucru în siguranță.

Deși există o corelație între nivelurile de emisie și de expunere, acestea nu pot fi folosite în mod eficient pentru a determina dacă sunt sau nu necesare măsuri de precauție suplimentare.

Factorul care influențează nivelul actual de expunere a forței de muncă include caracteristicile spațiului de lucru și a altor surse de zgomot, și anume, numărul de echipamente și alte procese apropiate și intervalul de timp în care un operator este expus la zgomot.

De asemenea, nivelul de expunere admis poate varia de la o țară la alta. Însă, aceste informații vor permite ca utilizatorul echipamentului să efectueze o mai bună evaluare a pericolului și a riscului.

Concentrația limită

Concentrația limită reprezintă limita concentrației gazului de freon la care pot fi luate măsuri imediate fără afectarea corpului uman atunci când agentul frigorific se scurge în aer.

Concentrația limită trebuie să fie descrisă în unitatea de kg/m³ (greutatea gazului de freon pe unitatea volumului de aer) pentru a facilita calcularea

Concentrația limită: 0.44 kg/m³ (R410A)

■ Calculați concentrația de agent frigorific

$$\text{Concentrația de agent frigorific} = \frac{\text{Valoarea totală de agent frigorific alimentat în instalația de agent frigorific (kg)}}{\text{Capacitatea celei mai mici camere în care este instalată unitatea de interior (m³)}}$$

Cum setam E.S.P (Disponibil de presiune statica) ?

Cadru L1 : 05, 07, 09 k

(Unitate: CMM)

Valoare de reglaj	Presiune statică (mmAq (Pa))					
	0 (0)	1 (10)	2 (20)	3 (29)	4 (39)	5 (49)
60	-	-	-	-	-	-
65	5.03	-	-	-	-	-
70	5.60	4.85	-	-	-	-
75	6.19	5.44	4.57	-	-	-
80	6.79	6.05	5.17	-	-	-
85	7.41	6.67	5.80	4.80	-	-
90	8.05	7.31	6.43	5.44	-	-
95	8.71	7.96	7.09	6.09	4.97	-
100	9.38	8.63	7.76	6.76	5.64	-
105	10.07	9.32	8.45	7.45	6.33	5.08
110	-	10.03	9.16	8.16	7.04	5.79
115	-	-	9.88	8.88	7.76	6.51
120	-	-	-	9.62	8.50	7.25
125	-	-	-	10.38	9.26	8.01
130	-	-	-	-	10.03	8.78

Cadru L2 : 12, 15, 18 k

(Unitate: CMM)

Valoare de reglaj	Presiune statică (mmAq (Pa))					
	0 (0)	1 (10)	2 (20)	3 (29)	4 (39)	5 (49)
75	6.50	-	-	-	-	-
80	7.34	6.70	-	-	-	-
85	8.20	7.55	6.69	-	-	-
90	9.07	8.43	7.56	6.47	-	-
95	9.96	9.32	8.45	7.36	-	-
100	10.87	10.22	9.36	8.27	6.96	-
105	11.79	11.15	10.28	9.19	7.89	6.35
110	12.73	12.09	11.22	10.14	8.83	7.30
115	13.69	13.05	12.18	11.09	9.78	8.25
120	14.67	14.02	13.16	12.07	10.76	9.23
125	15.66	15.01	14.15	13.06	11.75	10.22
130	16.67	16.02	15.16	14.07	12.76	11.23
135	-	-	16.18	15.10	13.79	12.26
140	-	-	-	16.14	14.83	13.30
145	-	-	-	-	15.89	14.36

Cadru L3 : 21, 24 k

(Unitate: CMM)

Valoare de reglaj	Presiune statică (mmAq (Pa))					
	0 (0)	1 (10)	2 (20)	3 (29)	4 (39)	5 (49)
85	10.19	-	-	-	-	-
90	12.18	10.71	11.09	-	-	-
95	13.81	12.34	12.19	-	-	-
100	15.16	13.69	13.38	10.71	-	-
105	16.30	14.83	14.36	11.85	-	-
110	17.31	15.85	15.23	12.86	10.97	-
115	18.27	16.80	16.07	13.82	11.93	-
120	19.26	17.79	16.93	14.80	12.91	10.49
125	20.34	18.87	17.89	15.88	13.99	11.57
130	21.60	20.13	19.01	17.14	15.25	12.83
135	-	21.64	20.36	18.66	16.76	14.35
140	-	-	22.01	20.50	18.61	16.19
145	-	-	-	22.75	20.86	18.44

Notă :

1. Tabelul de mai sus prezintă corelația dintre debitele de aer și E.S.P.
2. Consultați manualul telecomenzii pentru procedura de setare E.S.P.

Cadru M1 : 7, 9, 12, 15, 18 k

(Unitate: CMM)

Valoare de referință	Presiune statică (mmAq(Pa))							
	2.5(25)	4(39)	6(59)	8(78)	10(98)	12(118)	14(137)	15(147)
70	11.3	-	-	-	-	-	-	-
75	12.8	-	-	-	-	-	-	-
80	14.4	11.4	-	-	-	-	-	-
85	15.9	13.2	10.2	-	-	-	-	-
90	17.5	15.0	12.0	-	-	-	-	-
95	19.0	16.7	13.7	10.7	-	-	-	-
100	20.6	18.5	15.5	12.5	-	-	-	-
105	22.1	20.3	17.3	14.3	11.1	-	-	-
110	23.7	22.1	19.0	16.1	13.1	10.0	-	-
115	-	23.8	20.8	17.9	15.1	12.2	-	-
120	-	-	22.6	19.7	17.1	14.3	11.3	-
125	-	-	-	21.5	19.1	16.5	13.6	11.9
130	-	-	-	23.3	21.2	18.7	15.8	14.3
135	-	-	-	-	23.2	20.8	18.0	16.7
140	-	-	-	-	-	23.0	20.3	19.1
145	-	-	-	-	-	-	22.5	21.5
150	-	-	-	-	-	-	-	23.8

Cadru M1 : 24 k

(Unitate: CMM)

Valoare de referință	Presiune statică (mmAq(Pa))							
	2.5(25)	4(39)	6(59)	8(78)	10(98)	12(118)	14(137)	15(147)
85	16.8	14.6	-	-	-	-	-	-
90	18.1	15.9	-	-	-	-	-	-
95	19.4	17.2	15.0	-	-	-	-	-
100	20.7	18.5	16.3	13.9	-	-	-	-
105	22.0	19.8	17.7	15.3	13.0	-	-	-
110	23.3	21.1	19.1	16.8	14.6	-	-	-
115	24.6	22.4	20.5	18.3	16.3	14.2	-	-
120	25.9	23.7	21.8	19.7	17.9	15.9	13.3	-
125	-	25.1	23.2	21.2	19.6	17.5	15.2	14.6
130	-	-	24.6	22.7	21.2	19.2	17.1	16.3
135	-	-	-	24.2	22.9	20.9	19.0	18.1
140	-	-	-	-	24.5	22.6	20.9	19.9

Notă: 1. tabelul de mai sus prezintă corelația dintre ratele de aer și E.S.P.

2. Asigurați-vă că ați verificat și ați ajustat valoarea E.S.P (presiune statică externă) după instalarea produsului. În caz contrar există riscul de răcire/încălzire deficitară și producere de condens/picături.

Cadru M2 : 7, 9, 12, 15 k

(Unitate: CMM)

Valoare de referință	Presiune statică (mmAq(Pa))							
	4(39)	6(59)	8(78)	10(98)	12(118)	14(137)	16(157)	18(177)
65	4.7	-	-	-	-	-	-	-
70	10.3	-	-	-	-	-	-	-
75	15.0	-	-	-	-	-	-	-
80	19.0	7.6	-	-	-	-	-	-
85	24.9	13.8	4.9	-	-	-	-	-
90	27.6	20.4	7.8	-	-	-	-	-
95	30.4	24.4	15.7	5.2	-	-	-	-
100	33.1	28.7	20.8	9.2	3.8	-	-	-
105	35.9	31.7	24.1	17.5	6.7	-	-	-
110	38.6	34.7	30.5	22.2	11.5	5.5	-	-
115	40.1	37.8	33.8	27.9	20.2	9.1	-	-
120	-	39.1	37.1	31.4	24.6	17.9	7.5	-
125	-	-	38.5	35.0	30.1	21.2	11.0	6.7
130	-	-	-	37.1	32.0	27.6	15.6	10.0
135	-	-	-	-	36.8	31.5	24.3	16.2
140	-	-	-	-	40.5	35.9	29.8	22.4
145	-	-	-	-	-	39.9	34.9	27.8
150	-	-	-	-	-	-	39.4	34.2
155	-	-	-	-	-	-	-	37.1

Cadru M2 : 28, 36 k

(Unitate: CMM)

Valoare de referință	Presiune statică (mmAq(Pa))							
	4(39)	6(59)	8(78)	10(98)	12(118)	14(137)	16(157)	18(177)
65	4.7	-	-	-	-	-	-	-
70	10.3	-	-	-	-	-	-	-
75	15.0	-	-	-	-	-	-	-
80	19.0	7.6	-	-	-	-	-	-
85	24.9	13.8	4.9	-	-	-	-	-
90	27.6	20.4	7.8	-	-	-	-	-
95	30.4	24.4	15.7	5.2	-	-	-	-
100	33.1	28.7	20.8	9.2	3.8	-	-	-
105	35.9	31.7	24.1	17.5	6.7	-	-	-
110	38.6	34.7	30.5	22.2	11.5	5.5	-	-
115	40.1	37.8	33.8	27.9	20.2	9.1	-	-
120	-	39.1	37.1	31.4	24.6	17.9	7.5	-
125	-	-	38.5	35.0	30.1	21.2	11.0	6.7
130	-	-	-	37.1	32.0	27.6	15.6	10.0
135	-	-	-	-	36.8	31.5	24.3	16.2
140	-	-	-	-	40.5	35.9	29.8	22.4
145	-	-	-	-	-	39.9	34.9	27.8
150	-	-	-	-	-	-	39.4	34.2
155	-	-	-	-	-	-	-	37.1

Notă: 1. tabelul de mai sus prezintă corelația dintre ratele de aer și E.S.P.

2. Asigurați-vă că ați verificat și ați ajustat valoarea E.S.P (presiune statică externă) după instalarea produsului. În caz contrar există riscul de răcire/încălzire deficitară și producere de condens/picături.

Cadru M2 : 42 k

(Unitate: CMM)

Valoare de referință	Presiune statică (mmAq(Pa))							
	4(39)	6(59)	8(78)	10(98)	12(118)	14(137)	16(157)	18(177)
90	23.0	-	-	-	-	-	-	-
95	25.9	19.1	-	-	-	-	-	-
100	28.6	23.3	-	-	-	-	-	-
105	31.4	26.4	19.6	-	-	-	-	-
110	34.2	29.9	24.2	-	-	-	-	-
115	36.6	32.7	28.8	21.7	-	-	-	-
120	39.2	35.7	31.8	26.2	19.6	-	-	-
125	41.7	38.5	34.8	30.8	24.3	-	-	-
130	44.0	41.2	37.7	34.1	29.0	22.3	-	-
135	-	43.8	40.7	37.4	32.6	27.5	20.5	-
140	-	-	43.5	40.4	37.2	32.6	25.8	19.9
145	-	-	-	43.4	41.6	37.4	30.7	24.6
150	-	-	-	-	43.4	42.3	35.4	29.4
155	-	-	-	-	-	43.7	37.5	32.7

Cadru M3 : 18, 24, 28 k

(Unitate: CMM)

Valoare de referință	Presiune statică (mmAq(Pa))								
	4(39)	6(59)	8(78)	10(98)	12(118)	14(137)	16(157)	18(177)	20(196)
70	25.2	-	-	-	-	-	-	-	-
75	30.4	21.4	-	-	-	-	-	-	-
80	35.0	27.2	18.5	-	-	-	-	-	-
85	39.8	35.4	24.6	-	-	-	-	-	-
90	44.3	40.1	31.5	22.7	-	-	-	-	-
95	49.3	44.8	36.8	28.8	21.4	-	-	-	-
100	53.0	49.4	44.6	35.4	27.7	-	-	-	-
105	57.2	54.1	49.2	43.0	35.0	26.5	-	-	-
110	-	58.8	53.9	47.9	42.4	33.8	24.3	14.8	-
115	-	-	58.6	52.9	47.8	42.5	31.4	20.3	18.3
120	-	-	-	57.8	53.1	48.2	39.2	30.2	24.6
125	-	-	-	-	-	49.4	43.1	36.7	33.1
130	-	-	-	-	-	52.7	48.6	44.4	39.6
135	-	-	-	-	-	-	-	50.2	45.2

Cadru M3 : 48, 54 k

(Unitate: CMM)

Valoare de referință	Presiune statică (mmAq(Pa))							
	5(49)	6(59)	8(78)	10(98)	12(118)	14(137)	15(147)	
70	25.1	-	-	-	-	-	-	
75	29.5	26.1	-	-	-	-	-	
80	34.0	30.8	25.9	-	-	-	-	
85	38.4	35.4	30.6	23.2	-	-	-	
90	42.9	40.1	35.2	28.1	21.0	-	-	
95	47.3	44.8	39.9	33.1	26.3	19.5	-	
100	51.8	49.4	44.6	38.0	31.7	25.2	22.6	
105	56.2	54.1	49.2	43.0	37.1	31.0	28.5	
110	-	58.8	53.9	47.9	42.4	36.7	34.4	
115	-	-	58.6	52.9	47.8	42.5	40.3	
120	-	-	-	57.8	53.1	48.2	46.1	
125	-	-	-	-	54.2	49.4	47.3	

Notă: 1. tabelul de mai sus prezintă corelația dintre ratele de aer și E.S.P.

2. Asigurați-vă că ați verificat și ați ajustat valoarea E.S.P (presiune statică externă) după instalarea produsului. În caz contrar există riscul de răcire/încălzire deficitară și producere de condens/picături.

Cadru B8 : 36, 42, 48, 76, 96 k

(Unitate: CMM)

Valoare de referință	Presiune statică (mmAq(Pa))											
	3(29)	4(39)	5(49)	6(59)	9(88)	12(118)	15(147)	18(177)	20(196)	22(216)	23(226)	25(245)
50	40.3	36.2	-	-	-	-	-	-	-	-	-	-
55	48.8	44.2	36.4	-	-	-	-	-	-	-	-	-
60	54.9	50.2	49.7	45.0	-	-	-	-	-	-	-	-
65	62.6	60.4	55.1	52.9	-	-	-	-	-	-	-	-
70	67.9	64.5	62.1	60.7	47.1	-	-	-	-	-	-	-
75	75.5	72.2	69.0	68.5	56.9	44.7	-	-	-	-	-	-
80	82.6	80.9	76.6	75.4	69.7	55.2	-	-	-	-	-	-
85	88.8	85.9	82.0	81.6	78.6	67.4	55.9	-	-	-	-	-
91	94.7	93.0	90.4	90.2	87.1	78.9	67.6	54.2	-	-	-	-
95	-	-	-	-	-	86.1	77.0	66.4	50.6	30.0	-	-
100	-	-	-	-	-	88.3	84.9	75.9	69.5	60.8	43.1	-
105	-	-	-	-	-	88.3	84.9	81.1	77.4	72.0	67.9	51.3



Notă : 1. tabelul de mai sus prezintă corelația dintre ratele de aer și E.S.P.

2. Asigurați-vă că ați verificat și ați ajustat valoarea E.S.P (presiune statică externă) după instalarea produsului. În caz contrar există riscul de răcire/incălzire deficitară și producere de condens/picături.

Setarea funcției „ESP automat” (Aparat de aer condiționat)

- Această funcție setează automat viteza de rotație a ventilatoarelor, în conformitate cu fiecare pas al fluxului de aer nominal pentru o instalare facilă.
 - Setarea ESP automat se face cu ajutorul telecomenzii.
- ※ Pentru mai multe detalii, consultați manualul telecomenzii.

<Tip 1>

1. La apăsarea lungă a butonului  timp de peste 3 secunde, se intră în modul setare instalare.
2. Utilizați butoanele   pentru a introduce 68-02 și pentru a seta valoarea Valoare2. Consultați tabelul de mai jos pentru valorile Valoare2. (Durează între 3 și 8 minute.)
3. După ce se încheie configurarea, puteți accesa configurare instalare (68) pentru a verifica dacă respectiva configurare a reușit sau nu. (03: Succes, 04: Eroare)

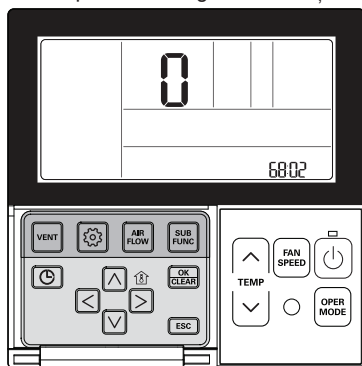

Valoarea 2: Configurare manuală

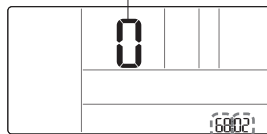

Valoare cod

Valoarea 1: modul ESP automat

Valoarea 1 (Modul ESP automat)	Valoarea 2 (Configurare manuală)	Descriere (Setarea tensiunii)
00 (Nu se utilizează)	-	-
01 (Automat)	-	-
02 (Manual)	0	190 V
	1	200 V
	2	210 V
	3	220 V
	4	230 V
	5	240 V
	6	250 V
	7	260 V
8	270 V	
03	-	Nu se poate seta, este posibilă doar monitorizarea. Dacă valoarea 1 este 03, configurarea a reușit.
04	-	Nu se poate seta, este posibilă doar monitorizarea. Dacă valoarea 1 este 04, configurarea nu a reușit.

<Tip 2>

1. De pe telecomandă, intrați în modul pentru instalare și selectați ESP automat.
2. Selectați categoria configurării și apăsați butonul [Λ(sus)] timp de 3 secunde pentru a ajunge la ecranul de introducere a parolei pentru configurarea de instalare.
3. Introduceți parola și apăsați butonul [OK] pentru a trece la lista de configurare a instalării. Selectați funcția ESP automat.
4. După ce selectați „Manual”, setați tensiunea (190 V - 270 V) așa cum se arată pe ecran.
5. Configurarea durează între 3 și 8 minute și veți putea vedea rezultatul setării: „Reușit” (Pass) sau „Nereușit” (Fail).

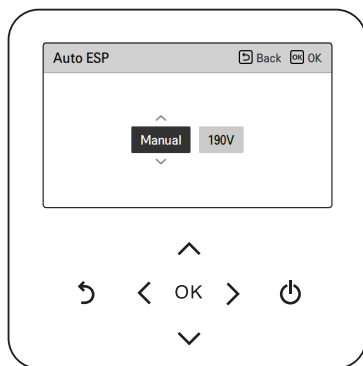

NOTĂ

Dacă funcția ESP automat nu este configurată corect, este posibil ca aparatul de aer condiționat să funcționeze defectuos.

Această funcție trebuie setată de un specialist în instalații, care deține o licență de instalare. Aceasta este o funcție suplimentară a produsului și este posibil să nu funcționeze în cazul anumitor modele.

Telecomanda cu fir nu funcționează atunci când este setată funcția „ESP automat”.



Manufacturer :

LG Electronics Inc.

84, Wanam-ro, Seongsan-gu, Changwon-si, Gyeongsangnam-do, KOREA

UK Importer : LG Electronics U.K. Ltd

Velocity 2, Brooklands Drive, Weybridge, KT13 0SL

Eco design requirement

- The information for Eco design is available on the following free access website.
<https://www.lg.com/global/support/cedoc/cedoc>