

使用说明书

洗衣机



开始安装前，请仔细阅读本说明。这样可使安装变简单，并可确保恰当、安全安装产品。安装后，请将本说明置于产品附近，以供日后参考。

简体中文

FS19BR0

售后服务电话
4008199999



MFL71485468
Rev.03_103020

保留备用

www.lg.com

目录

本手册可能包含与您购买型号不同的图片或内容。
制造商可随时修改本手册。

安全说明

| | |
|-------------------|---|
| 请在使用前阅读所有说明 | 4 |
| 警告 | 4 |

安装

| | |
|--------------|----|
| 零件和规格 | 8 |
| 安装位置要求 | 10 |
| 本电器的拆箱 | 11 |
| 调平本电器 | 12 |
| 连接进水管 | 13 |
| 安装排水管 | 15 |

操作

| | |
|-----------------------|----|
| 操作概述 | 17 |
| 控制面板 | 18 |
| 衣物洗前准备 | 21 |
| 添加洗涤剂 and 织物软化剂 | 21 |
| 程序表 | 24 |
| 其他选项与功能 | 28 |

智能功能

| | |
|---------------------|----|
| LG ThinQ 应用程序 | 31 |
| 智能诊断 | 33 |

维护

| | |
|----------------------|----|
| 每次洗完后清洁 | 34 |
| 定期清洁本电器并进行紧急排水 | 34 |

故障排除

| | |
|--------------|----|
| 呼叫服务之前 | 37 |
|--------------|----|

附录

| | |
|----------|----|
| 保修 | 44 |
|----------|----|

提醒信息45

安全说明

请在使用前阅读所有说明

以下安全指南旨在预防因不安全或不正确操作本电器出现的意外风险或损坏。

该安全指南分为“警告”和“注意”两个部分，如下所述。

安全信息



显示此符号，即表明某些事项和操作会产生风险。请仔细阅读显示此符号的部分并遵循指示，以规避风险。



警告

表示不遵循所述说明可能会导致严重伤亡。



注意

表示不遵循所述说明可能会导致轻微受伤或产品损坏。

警告



警告

为降低使用本电器时发生爆炸、失火、死亡、触电、人员受伤或烫伤的风险，请遵守基本的预防措施，包括如下：

技术安全

- 本机并非设计供身体、感官或精神有残障、或者缺乏经验和必要知识的人员（包括儿童）使用，除非负责其安全之人员给予监督或就设备使用提供指导。
- 有儿童在场时，应监督儿童，以确保其不玩弄本机。
- 如果电源线受损，则必须由电器制造商、其服务代理商或类似的符合资格人员予以更换，以避免造成危险。
- 使用本机附带的新软管或软管套件。再次使用旧软管可能导致漏水，从而造成财产损失。
- 通风开孔不得被毯子等物覆盖阻挡。
- 本机仅适用于家庭使用。

- 进水时的水压必须在 50 至 800 千帕之间。

最大容量

一些程序中的最大待洗干衣容量为 **19 kg**。

各洗涤程序的建议最大容量可能互相不同。为获得最佳洗涤效果，请参阅**操作一章的程序表**了解详细信息。

安装

- 如果设备已损坏、出现故障、部分拆卸或部件丢失或损坏（包括电源线或插头损坏），请勿尝试操作本机。
- 本机应在两人或更多人员安全托住的情况下才可以搬运。
- 请勿在潮湿和有灰尘的地方安装本机。请勿在任何户外地区，或任何阳光直射、风吹、淋雨或冰点以下的温度环境中安装或存放本机。
- 确保将电源插头完全插入电源插座。
- 请勿将本机插入多孔插座、电源板或延长电源线。
- 请勿对本机配带的电源插头做任何修改。若插头不匹配插座，请由合格电工安装合适的插座。
- 本电器配有一根带有设备接地线（接地插脚）的电源线和接地电源插头。电源插头必须插入合适电源插座内，插座应依据所有当地规范和条例正确安装并接地。
- 未正确连接设备接地导线可导致电击风险。如果您对设备是否正确接地表示怀疑，请由合格电工或维修人员进行检查。
- 本机不得安装在闭锁门、滑动门或在本机相对面装有铰链的门后方，否则可能会限制机门完全打开。

操作

- 请勿向控制面板应用任何尖锐物体来操作本电器。
- 请勿试图拆分任何面板或拆解本电器。
- 请勿自行维修或更换本电器的任何部件。除本用户手册特别建议外，所有修理和维修工作均必须由合格的维修人员执行。只能使用经授权的原装配件。
- 机门打开时，请勿过度向下推机门。
- 请勿将动物（例如宠物）放入本电器中。

- 除衣服或床单外，请勿在本机内洗涤地毯、垫子、鞋子或者宠物毯子、毛绒玩具或任何其他类似物品。
- 保持本电器底部和周围区域无可燃物质，例如线头、纸、碎布、化学物质等。
- 请勿一直打开机门。儿童可能会挂在机门上，或爬入本电器内，从而造成损坏或人身伤害。
- 请勿放入、洗涤或烘干已用可燃或爆炸物质（如蜡、去蜡器、机油、油漆、石油、脱脂剂、干洗剂、煤油、汽油、除斑剂、松节油、植物油、食用油、丙酮、乙醇等）清洗、洗涤、浸泡或被这些物质弄脏的衣物。使用不当会引发火灾或爆炸。
- 请勿在本电器附近使用或存放易燃或可燃物质（乙醚、苯、酒精、化学物质、液化石油气、可燃喷雾、汽油、稀释剂、石油、杀虫剂、空气清新剂、化妆品等）。
- 当本电器运行时，请勿将手伸入其内部。请耐心等待，直到滚筒完全停止。
- 使用高温程序时，请勿触碰机门。
- 若遇电器漏水或水淹，请断开电源插头并请联系 LG 电子客户信息中心。
- 进水管和进水阀出现破裂或断裂时，关闭水龙头释放进水管和进水阀压力并尽量减少渗漏情况。检查进水管状态；每 5 年应更换一次进水管。
- 如果家中发生气体泄漏（异丁烷、丙烷、天然气等），请勿触摸本电器或电源插头，并应立即对现场进行通风。
- 如果在冬季排水管或进水管结冰，则仅在融化后使用。
- 请将所有洗涤剂、软化剂和漂白剂置于儿童接触不到的地方。
- 请勿用打湿的双手触碰电源插头或本电器的控件。
- 请勿过度弯曲电源线或在其上放置重物。
- 请勿接触洗涤期间中从本电器中排出的任何水。
- 确保排水条件完好。如果排水不当，可能导致地面积水。
- 气温高而水温低的情况可能发生冷凝现象，导致地面潮湿。
- 电源插头接触面如有灰尘或污渍，请擦拭干净。

维护

- 清洁本机前，请断开本机电源。仅仅将控制装置设为“关”或待机状态，并不会断开此设备与电源的连接。
- 完全拭去水分和灰尘后，将电源插头安全插入电源插座中。

- 清洗本机时，请勿向本机内部或外部喷水。
- 不得通过拉拽电源线拔下本电器电源插头。务必握住插头并将其直接从电源插座中拔出。
- 只有来自 LG 电子服务中心的合格维修人员才能拆卸、维修或改装设备。如果您需要将设备移动到其他位置进行安装，请联系 LG 电子客户信息中心。

处置

- 在丢弃旧机前，请将插头拔出。请直接切断电器后方的电源线，以防误用。
- 在远离儿童之处处置（处理）所有包装材料（如塑料袋和泡沫塑料）。包装材料可能导致窒息。
- 处理或丢弃本机前请拆下机门，以免儿童或小动物困入其内造成危险。

安装

零件和规格

须知

· 为提高本电器的质量，其外形和规格可能会有变更，恕不另行通知。

正面视图

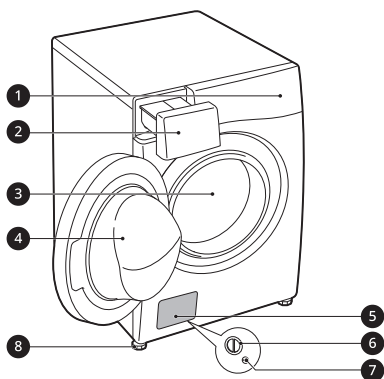

- ① 控制面板
- ② 洗涤剂投放格
- ③ 滚筒
- ④ 机门
- ⑤ 罩盖
- ⑥ 排水泵过滤器
- ⑦ 排水塞
- ⑧ 调平支脚

背面视图

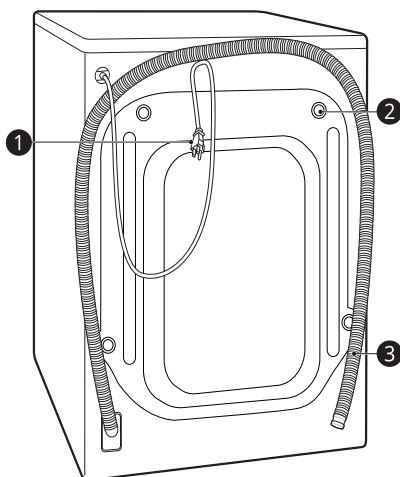

- ① 电源插头
- ② 运输螺栓
- ③ 排水管

配件

*1 随附配件因所购型号不同而异。



| | | | |
|---|-------|---|-------------------|
| ❶ | 冷水进水管 | ❸ | 运输螺栓孔帽 |
| ❷ | 扳手 | ❹ | 防滑垫 ^{*1} |

规格

| 型号 | FS19BR0 |
|------|-------------------|
| 电源 | 220-240 V~, 50 Hz |
| 产品重量 | 94 kg |
| 洗涤噪音 | 72 dB(A) |
| 脱水噪音 | 62 dB(A) |

尺寸 (mm)

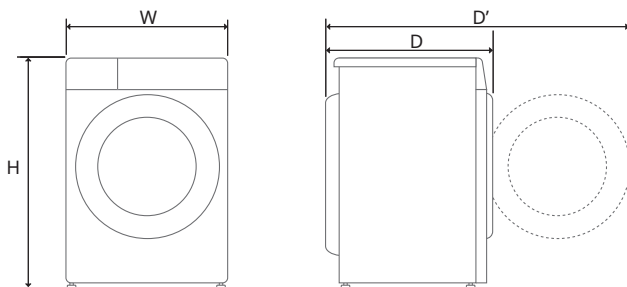

| | | | | | | | |
|---|-----|---|-----|---|-----|----|------|
| W | 700 | D | 770 | H | 990 | D' | 1320 |
|---|-----|---|-----|---|-----|----|------|

本产品执行 GB4706.1、GB4706.24、GB4343.1、GB17625.1、GB19606。

安装位置要求

在安装本电器前，为保证其所装位置正确，请检查如下方面：

安装位置

- 本电器必须安装在坚固的地面上，尽量减少脱水循环过程中的振动。最好是混凝土地面，与木质地面或铺有地毯的地面相比，本电器在脱水循环期间更不容易发生振动。
- 禁止放置在狭小的高台或自制的架子上。
- 如果无法避免将电器放置在燃气灶或燃煤炉附近，则必须在两台电器之间插入一块在对着燃气灶或燃煤炉一面覆有铝箔的绝缘板 (850 X 600 mm)。
- 请确保本电器安装空间合理，若发生故障，工程师可方便进入。
- 安装本电器后，请使用附带的运输螺栓扳手调整四脚，确保电器平稳。

地面安装

为确保机器正常散热，也为确保进水软管和排水软管有足够的空间能够正常工作，请在设备侧面至少留出 20 毫米的间隙，在设备后面至少留出 100 毫米间隙。也请确认墙壁、门、与地板踢脚线之间留出了多余的调整空间。

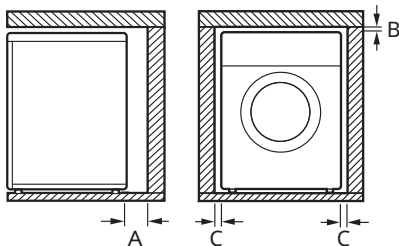

| | |
|---|--------|
| A | 100 mm |
| B | 5 mm |
| C | 20 mm |

警告

- 本电器仅用于家用洗衣，不得用于移动应用中。

须知

- 请勿试图在本电器下方垫置木头、硬纸板或类似材料来矫正地板的不平整。

木地板（悬垂地面）

将本电器安装在木地板上时，应使用橡胶皮碗减少过度振动和不平衡。木质或悬浮类型地板可能会加剧振动和不平衡、错误和故障。

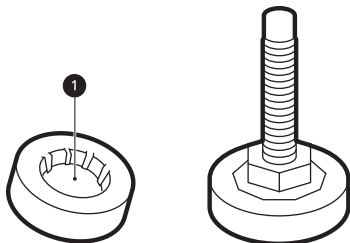

- 为了减少振动，我们建议在电器的每个调整支脚下放置至少 15mm 厚的橡胶皮碗 ①，并用螺丝与至少两根地板梁牢固固定。
- 如果可以，将本电器安装在房间的某个角落，那里地面会更为稳固。
- 安装橡胶皮碗可以减少振动。

注意

- 如果本电器安装在不稳定底板（如木地板）上，则保修将不覆盖因安装在不稳定底板上所导致的损失和费用。

须知

- 您可从 LG 服务中心购买橡胶皮碗（部件号 4620ER4002B）。

通风

- 确保本电器周围空气流通，未被地毯、毛毯等阻碍。

环境温度

- 请勿在温度可能降至零度的室内安装本电器。在压力下，结冰的软管可能会爆裂。在低于冰点的温度条件下，电子控制部件的可靠性会受到损害。
- 如果本电器在冬天交付且温度低于冰点，则请在本电器投入运行前将其在室温下放置几小时。

电气连接

- 请勿使用延长线或双头接口。
- 使用后，请务必拔下电源插头并关闭水供应（水源）。
- 请根据现行的接线规范将电器接入接地插座。
- 洗衣机必须正确定位，以方便插拔电源插头。
- 电源插座必须在本电器任意一侧的 1 米之内。

警告

- 仅可由合格的人员执行（进行）电器的维修工作。由缺乏经验的人员进行维修，可能会造成人身伤害或使设备出现严重故障。请联系当地授权的 LG 维修商。
- 电源插头必须插入合适电源插座内，插座应依据所有当地规范和条例正确安装并接地。

本电器的拆箱

从泡沫保护座中提起本机

* 此功能因所购型号不同而异。

拆除纸箱和发运材料后，提起本机让它脱离泡沫保护座。

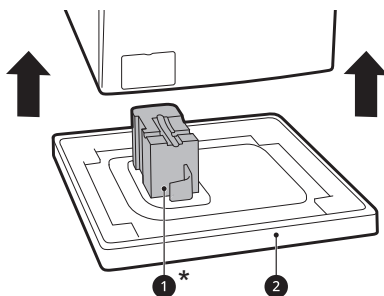

- 确保滚筒支架 ①* 与保护座一起脱离，而不是卡在本机的底部。
- 如果你必须放下本机来拆下纸箱底座 ②，请总是保护好本机的侧面，然后小心地将它的侧面朝下。不要将本机的正面和背面朝下。

拆卸运输螺栓组件

为了防止本电器产生剧烈振动和损坏，应拆卸运输螺栓和护圈。

- 1 先从底部的两个运输螺栓 ① 开始，使用内附扳手逆时针转动，完全松开所有运输螺栓。

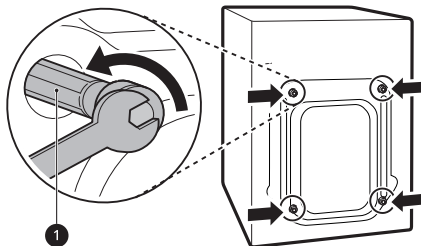

- 2 抽出螺栓组件，抽出时上下左右摆动。

- 3 安装孔帽。

- 取出孔帽 ②，一般附在配件包内或系在背部。

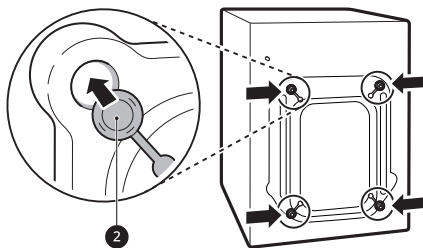

须知

- 保留运输螺栓和护圈，以便日后使用。
- 为了防止损坏，运输本电器时应采取以下措施：
 - 重新安装运输螺栓。
 - 将电源线固定至本电器背后。

调平本电器

校平

当沿对角线下推顶板边缘，电器应完全不会上下晃动（检查两个方向）。

- 如果对角线压住设备顶部盖板时电器有晃动，则应重新调整支脚。
- 安装后检查是否已将电器调平。

须知

- 木质或悬浮类型地板可能会加剧振动和不平衡。可能需要考虑加固或支撑木地板，避免或减少过度的噪音和振动。

调整和调平支脚

安装本电器时，应确保已对准并完全校平。如果本电器未妥善对准和校平，则可能受损或无法正常工作。

- 1 如果地板不平整，根据需要旋转调平支脚。

- 请勿向在支脚下插入木片等物。
- 确保所有四个支脚均稳固置于地板上。

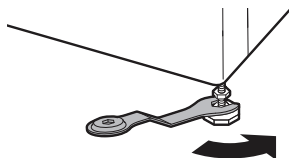
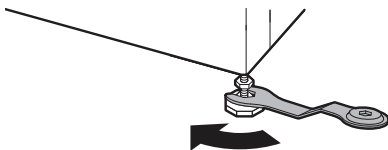

须知

- 请勿将洗衣机安装在底座、支架或高架表面上，除非它是 LG 电子专门制造用于此型号的洗衣机。

- 2 请使用水平仪 ① 检查本电器是否完美水平。

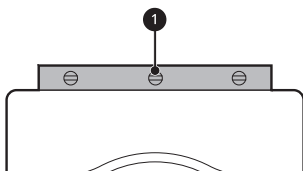

- 3 通过朝本电器底部逆时针转动锁紧螺母 ②，以固定调平支脚。

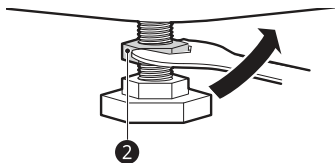

- 4 检查本电器底部的所有锁紧螺母是否均已正确拧紧。

须知

- 正确放置和调平本电器将保证本电器长期、正常和可靠地运行。
- 本电器必须绝对水平并在平整结实的地面上放置安稳。
- 负载状态下，边角不得“上下摆动”。
- 请勿让本电器的支脚受潮，否则可能导致震动或噪音。

使用防滑垫

此功能因所购型号不同而异。

如果您将本机安装在湿滑的表面（地面）上，它可能会因过度振动而移动。未正确校平可能会因噪音和振动而导致故障。如果出现这种情况，在调平支脚下放置防滑垫并进行调平。

- 1 将地板清洁干净以粘贴防滑垫。
 - 使用干抹布擦拭并清除异物和湿气。如果有水分残留，防滑垫可能会滑动。

- 2 将本机放置在安装区域后进行调平。

- 3 将防滑垫的粘贴面 ❶ 贴在地板上。
 - 最有效的方式是将防滑垫安装在本机的前调整脚下。如果很难将防滑垫放在前调整脚下，则将其放在后调整脚下。

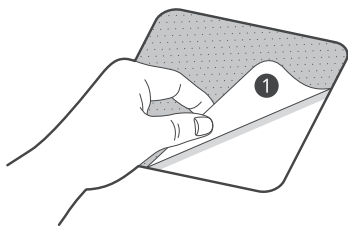

- 4 将本机放置到防滑垫上。

- 请不要将防滑垫的粘贴面 ❶ 贴到本机的支脚。

须知

- 您可从 LG 电子服务中心购买额外所需的防滑垫。

连接进水管

连接注意事项

- 水压必须处在 **50 kPa** 和 **800 kPa** (0.5–8.0 kgf/cm²) 之间。如果水压超过 **800 kPa**，应安装减压装置。
- 定期检查进水管状况，并在必要时更换进水管。

须知

- 请勿过度拧紧供水软管，或使用机械装置拧紧到进水阀。
- 连接进水管时，无需进行逆流保护。

将软管连接至水龙头

将螺纹式软管连接到螺纹型水龙头。

在水龙头上用螺丝固定供水软管接头。

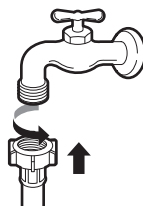

14 安装

将螺纹式软管连接到无螺纹水龙头。

1 旋松 4 个固定螺丝 ①。

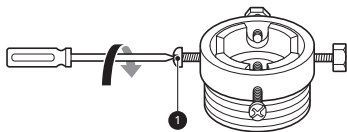

2 如果水龙头过大而与接头不匹配，请拆下导向板 ②。

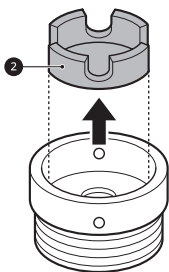

3 将接头往上推至水龙头末端，从而使橡胶密封圈形成水密连接。拧紧 4 个固定螺丝。

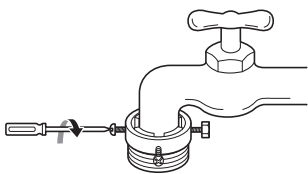

4 向上垂直推动进水管 ③，从而使水管中的橡胶密封圈能完全粘合水龙头，然后向右转动拧紧。

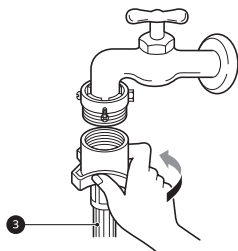

将一根接触式软管连接至无螺纹水龙头

1 旋开接头环板 ④，并旋松 4 个固定螺丝。

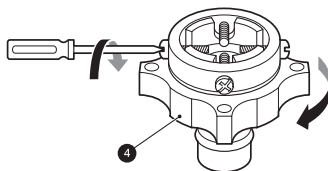

2 如果水龙头过大而与接头不匹配，请拆下导向板 ⑤。

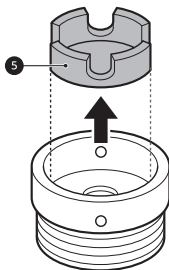

- 3 将接头往上推至水龙头末端，从而使橡胶密封圈形成水密连接。拧紧 4 个固定螺丝和接头环板。

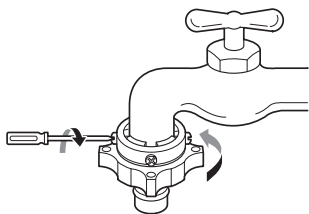

- 4 下拉接头插销板 ⑥，将进水管推到接头上，并松开接头插销板。请确保将接头锁定到位。

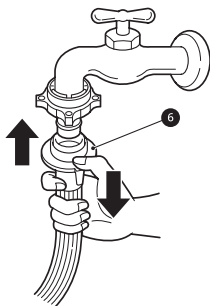

须知

- 将进水管连接到水龙头之后，打开水龙头冲洗掉水管中的异物（灰尘、沙子、锯末等）。将水排入水桶，并检查水温。

将软管连接至本电器

用螺丝将进水管固定到本电器背后的进水阀上。

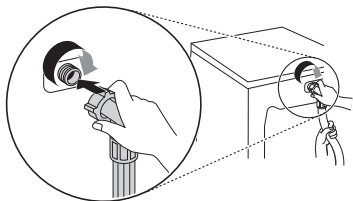

- 对于仅一个进水阀的机型，请勿将软管连接到热水进水口，仅连接到热水进水口即可。

须知

- 完成连接后，如果水管漏水，请重复相同步骤。用最常规的水龙头来供水。若水龙头呈方形或过大，在将水龙头插入接头前，请先取下导向板。
- 确保软管不应扭曲或造成水的留存。

安装排水管

使用弯管支架安装排水管

排水管不应高于地板超过 100 cm。否则，本电器中的水可能无法排出或排出缓慢。

- 正确固定排水管，可保护地面免受漏水的损害。

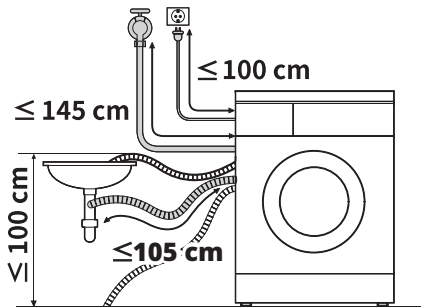

16 安装

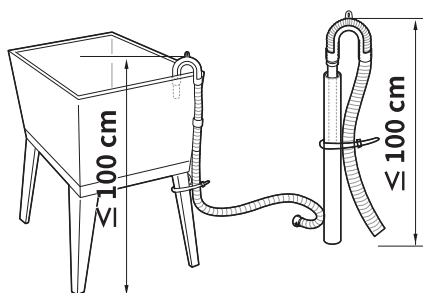

- 如果排水管过长，请勿强行将其推回本电器中。这将导致异常噪音。
- 将排水管安装到水槽时，请用细绳将其牢牢固定。

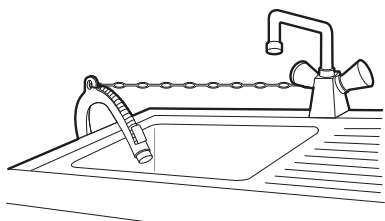

操作

操作概述

使用本设备

首次使用本电器洗涤前，选择 **棉麻** 洗涤程序，并放入半量的洗涤剂。在不放入衣物的情况下启动本电器。此操作会清理制造期间可能遗留在滚筒中的残留物和水。

1 分类待洗衣物和洗涤物品。

- 按照织物类型、脏污程度、颜色和需洗的量对脏衣物进行分类。打开机门，并将脏衣物放入本电器中。

⚠ 注意

- 关闭机门前，请确保所有衣物都已放入滚筒，并且未悬垂在橡胶机门密封圈上，否则衣物可能会在关闭机门时卡住，进而损坏机门密封圈和衣物。

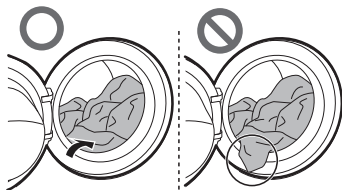

- 请从柔性机门密封圈中取出所有物品，以防损坏衣物和机门密封圈。

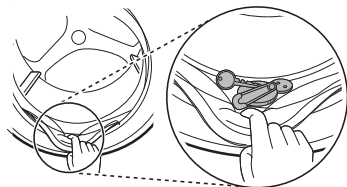

2 添加清洁产品或洗涤剂和柔顺剂。

- 将适量洗涤剂添加到洗涤剂投放格中。如有需要，在洗涤剂盒的适当区域放入漂白剂或衣物柔顺剂。

3 打开本电器。

- 按下 **电源** 按钮打开本电器。

4 选择所需程序。

- 反复按下程序按钮，或旋转程序选择旋钮，直到选中所需程序。
- 现在选择洗涤温度和脱水速度。注意您衣物上的护理标签提示内容。

5 开始程序。

- 按下 **开始 / 暂停** 按钮开始程序。本电器会短暂地无水搅动来测量衣物重量。如果 **开始 / 暂停** 按钮未在特定时间内按下，本电器将关闭并且所有的设置将丢失。

6 程序终止。

- 程序完成后，会播放一段旋律。请立即取出洗衣机中的衣物，以免衣物起皱。当拿出衣物时请检查门密封件周边，因为小物件可能卡如门密封圈内。

控制面板

实际的控制面板可能因型号不同而有所不同。

控制面板功能

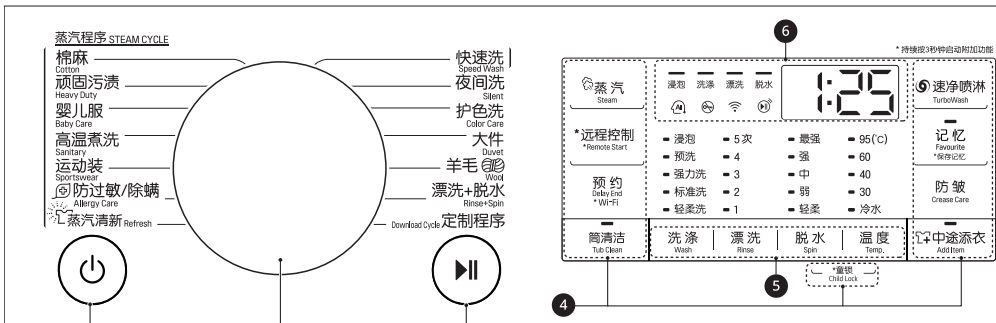



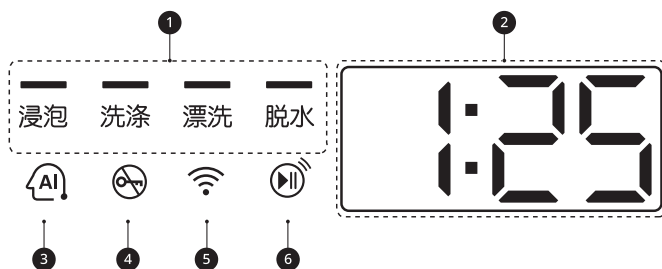

| | 描述 |
|---|--|
| ① | 电源 开 / 关按钮 <ul style="list-style-type: none"> 按下此按钮可打开洗衣机。 |
| ② | 程序旋钮 <ul style="list-style-type: none"> 可根据衣物类型使用各种程序。 指示灯将亮起，指示选择的程序。 |
| ③ | 开始 / 暂停 按钮 <ul style="list-style-type: none"> 此按钮用于启动或暂停洗涤程序。 如果需要暂停洗涤程序，按此按钮。 |
| ④ | 其他选项与功能 <ul style="list-style-type: none"> 如要使用其他功能，按住对应按键 3 秒钟。对应的符号会在显示屏上亮起。 通过这些选项，您可选择其他程序，选项选定后会亮灯。 远程控制 <p>通过 LG ThinQ 应用程序，您可以使用智能手机远程控制本电器。</p> <ul style="list-style-type: none"> 如要使用此功能，请参考智能功能。 Wi-Fi <p>按住 预约 按钮 3 秒钟，以启动本电器与 LG ThinQ 应用程序的连接。</p> |

| | 描述 |
|---|--|
| 5 | <p>自定义洗涤程序按钮</p> <p>使用这些按钮可以为所选程序调整水温、脱水速度和脏污级别设置。</p> <ul style="list-style-type: none"> · 显示屏随即显示当前设置。 · 按下该选项的按钮可选择其他设置。 |
| 6 | <p>显示屏</p> <ul style="list-style-type: none"> · 显示屏显示设置、预计剩余时间、选项和状态消息。当本电器启动后，默认设置将在显示屏上亮起。 · 当自动感测到衣物重量时，控制面板上的显示屏将会闪烁。 |

时间和状态显示



| | 描述 |
|---|---|
| 1 | <p>程序状态指示灯</p> <ul style="list-style-type: none"> · 运行洗涤程序时，运行阶段的 LED 将会闪烁，而其余阶段的 LED 将保持常亮。当一个阶段完成后，其 LED 将熄灭。如果循环暂停，则运行阶段的 LED 将停止闪烁。 |
| 2 | <p>预估剩余时间</p> <ul style="list-style-type: none"> · 选中某个洗涤程序后，显示屏上将显示该程序的默认时间。此时间将根据所选选项更改。 · 如果显示屏显示 ---，则将在衣物感应元件检测到衣物量后显示时间。这属于正常现象。 · 显示的时间只是估计值，具体取决于正常的运行条件。此外，有几个外部因素（衣物重量、室温和进水温度等）也会影响实际时间。 |

| | 描述 |
|---|---|
| ③ | AI DD · AI DD  在衣物感应完成后将提供适当的滚桶旋转操作。 · 当您选择并操作 棉麻 程序时，  将被激活。 |
| ④ | 当程序启动且机门锁紧时，  点亮。 |
| ⑤ | 当本电器连接到无线局域网 (Wi-Fi) 时，  点亮。 |
| ⑥ | 当激活远程控制功能时，  点亮。 |

衣物洗前准备

分类待洗涤衣物以获得最佳洗涤效果，然后根据衣物护理标签上的符号准备衣物。

分类衣物

- 为确保达到最佳洗涤效果，应根据护理标签上的织物类型和洗涤温度要求来对衣物进行分类。根据织物类型调整脱水速度或强度。
- 脏污程度（重度、正常、轻度）：按照脏污程度对衣物进行分类，如有可能，应避免将重度脏污的衣物与轻度脏污的衣物一起洗。
- 颜色（白色、浅色、深色）：将深色或染色衣物与白色或浅色衣物分开洗涤。将染色衣物和浅色衣物一起洗涤可能导致染色衣物掉色沾染到浅色衣物上。
- 起绒（产生、沾染起绒）：将能够产生起绒和会沾染起绒的衣物分开洗涤。否则会产生起绒的衣物将使会沾染起绒的衣物沾满起绒。

检查衣服护理标签

此符号将告诉您衣物的面料成份以及洗涤方法。

护理标签上的符号

| 符号 | 洗涤 / 织物类型 |
|--|--------------------|
|  | · 常规机洗 · 棉、混纺面料 |
|  | · 化纤 · 合成、混纺织物 |
|  | · 特殊精细洗涤 · 精细织物 |
|  | · 仅可手洗 · 羊毛、丝绸 |

| 符号 | 洗涤 / 织物类型 |
|---|-----------|
|  | · 请勿洗涤 |

须知

- 符号下方的横线表示织物类型和最大机械应力允许值有关信息。

装衣物前检查衣物

- 将大小衣物一起放入洗衣机中洗涤。先放入大型衣物。
- 大件衣物不应超过总洗涤量的一半。请勿洗涤单件衣物。这会引发负载不平衡。加入一件或两件类似衣物。
- 请检查所有口袋，以确保口袋内无任何东西。钉子、发夹、火柴、钢笔、硬币和钥匙等物品均会损坏洗衣机和衣物。

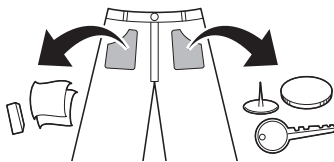

- 采用洗衣网兜来洗涤精细（丝袜、胸罩等）衣物。
- 拉上拉链、钩形扣以及系好系带，以确保这些物品不会划破其他衣物。
- 在污点上刷少量溶有洗涤剂的水，以预先处理污渍和污点，这有助于去除污渍。

添加洗涤剂 and 织物软化剂

洗涤剂用量

- 应根据洗涤剂制造商的说明使用洗涤剂，并根据织物类型、颜色、脏污程度和洗涤温度选择洗涤剂。只能使用适合滚筒（前置）洗衣机的洗涤剂。
- 如果泡沫过多，请减少洗涤剂数量。

- 如果使用过多洗涤剂，滚筒内会出现过多泡沫，这将导致洗涤效果不佳，或使电机负载过重。
- 如果您想使用液体洗涤剂，请遵循液体洗涤剂制造商提供的说明。
- 如果您将立即开始洗涤循环，则可直接将液体洗涤剂倒入主洗涤剂投放格。
- 如果您在使用 **预约** 功能时，或选择了 **预洗** 选项，请不要使用洗衣液，因为洗衣液会立即投放，并可能会在投放格或滚筒中变硬。
- 洗涤剂用量需根据水温、水硬度、洗涤量大小和脏污程度进行调整。为获得最佳效果，应避免过量使用洗涤剂，否则会造成泡沫过多。
- 在添加洗涤剂和选择水温前，请参阅衣服标签。
- 仅可使用各类衣物分别适用的洗涤剂：
 - 液体洗涤剂通常用于特殊用途，例如用于洗涤带颜色的织物、羊毛、精细衣物或深色衣物。
 - 洗衣粉则适用于所有类型的织物。
 - 白色和浅色衣物若想实现更佳洗涤效果，应使用洗衣粉加漂白剂。
 - 洗涤循环开始时，洗涤剂将从投放格中冲出。

须知

- 请勿让洗涤剂变硬，否则可能会导致堵塞、漂洗效果不佳或异味。
- 整机衣物量：根据制造商建议。
- 半机衣物量：正常量的 1/2。
- 最低衣物量：整机量的 1/3。

使用投放格

将洗涤剂用量添加到投放格：

1 打开投放格。

2 将洗涤剂和柔顺剂加入适当的投放格内。

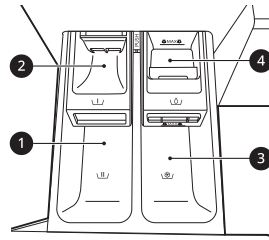

① 主洗洗涤剂投放格

② 预洗洗涤剂投放格

③ 液体织物柔顺剂投放格

④ 液体漂白剂投放格

3 在开始循环前，请轻轻关上洗涤剂投放格。

- 用力关上投放格可能会导致洗涤剂溢出到其他投放格内，或者投放到滚筒中的时间比程序设定的时间早。
- 关上投放格时，请注意不要夹手。
- 在循环结束时，投放格中通常会残留少量的水。

织物柔顺剂投放格

该投放格用来装液体织物柔顺剂，柔顺剂将在最终漂洗周期中自动投放。可以使用粉状或液体织物柔顺剂。

- 放入织物柔顺剂至最大指示线。放入织物柔顺剂超过最大指示线可能导致过早投放，这会在衣服上留下污渍。

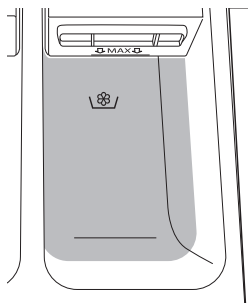

添加软水剂

在水硬度较高的地区，可使用软水剂如除垢剂，用来减少洗涤剂的用量。

- 首先加入洗涤剂，然后加入软水剂。用量应按照包装上的说明来确定。

须知

- 请勿将织物柔顺剂直接倒在滚筒中的衣物上，否则会造成衣服上出现深色污渍，很难去除。
- 织物柔顺剂请勿在投放格中存放超过 1 天，否则可能会变硬。如果柔顺剂太稠，则可能会留在投放格中。如果稠度太高，应对柔顺剂进行稀释，使其易于流动。
- 在洗涤过程中，请勿在设备加水时打开投放格。
- 禁止使用溶剂（苯等）。

添加洗涤片

洗涤时也可以使用洗涤片。

- 1 在装入衣物前，打开机门，将洗涤片放入滚筒。
- 2 将待洗衣物装入滚筒，并关闭机门。

须知

- 请勿将洗涤片加入到洗涤剂投放格内。

程序表

洗涤程序

| 棉麻 | | 40 °C (冷水至 60 °C) | 额定 |
|----|--|-------------------|----|
| 描述 | 通过结合不同滚筒运动，洗涤普通脏污的衣物。 · 在未选择程序的情况下，按下 开始 / 暂停 按钮将使 棉麻 程序立即使用默认设置启动。 | | |

| 顽固污渍 | | 60 °C (40 °C 至 60 °C) | 最大负荷：8.5 kg |
|------|-----------------------|-----------------------|-------------|
| 描述 | 通过结合特殊滚筒运动，洗涤严重脏污的衣物。 | | |

| 婴儿服 | | 60 °C *1 | 最大负荷：5 kg |
|-----|----------------------|----------|-----------|
| 描述 | 利用轻柔动作洗涤婴儿衣物，具有更好性能。 | | |

| 高温煮洗 | | 95 °C | 最大负荷：3 kg |
|------|-------------|-------|-----------|
| 描述 | 在热程序中洗涤洗衣物。 | | |

| 运动装 | | 30 °C (冷水至 30 °C) *1 | 最大负荷：5 kg |
|-----|---|----------------------|-----------|
| 描述 | 适用于清洗特殊衣服，例如运动服和户外服装等。 · 用于衣服上使用的防水织物层压材料。 | | |

| 防过敏 / 除螨 | | - | 最大负荷：3 kg |
|----------|---|---|-----------|
| 描述 | 帮助减少引起过敏反应的物质。 · 用于棉麻织物、内衣、枕套、床单、婴儿服装。 | | |

| 蒸汽清新 | | - | 3 件 |
|------|--|---|-----|
| 描述 | 利用蒸汽熨烫来消除干衣物（例如棉质、涤纶混纺衬衫或上衣）的褶皱。 · 程序完成后，衣物可能泛潮。请将衣物挂起晾晒干燥。 | | |

| 快速洗 | | 40 °C (冷水至 40 °C) *1 | 最大负荷：5 kg |
|-----|------------------|----------------------|-----------|
| 描述 | 短时间内清洗少量轻度脏污的衣服。 | | |

| | | | |
|------------|---|--------------------------|-------------------|
| 夜间洗 | | 40 °C (冷水至 60 °C) | 最大负荷: 3 kg |
| 描述 | 清洗衣物时, 较之于其他洗涤程序, 该程序产生的噪音和振动更小。 · 用于轻度脏污的白色棉麻衣物 (内衣)。 | | |

| | | | |
|------------|------------------------------|--------------------------|-------------------|
| 护色洗 | | 30 °C (冷水至 40 °C) | 最大负荷: 5 kg |
| 描述 | 有助于防止衣服变色。 · 用于棉布、混合型织物等。 | | |

| | | | |
|-----------|-------------------------|-----------------------|----------------------------|
| 大件 | | 冷水 (冷水至 40 °C) | 最大负荷: 4 kg (1 件羽绒被) |
| 描述 | 适用于清洗大件衣物, 如床罩、枕头、沙发罩等。 | | |

| | | | |
|-----------|---|-----------------------|-------------------|
| 羊毛 | | 冷水 (冷水至 40 °C) | 最大负荷: 3 kg |
| 描述 | 洗涤可以手洗和机洗的精致衣物, 例如可洗涤的羊毛、内衣、连衣裙等。 · 使用机洗羊毛衣物专用洗涤剂。 | | |

| | | | |
|----------------|-----------------------|---|-------------------|
| 漂洗 + 脱水 | | - | 最大负荷: 3 kg |
| 描述 | 漂洗衣物并脱水。如需要, 使用织物柔顺剂。 | | |

| | | | |
|-------------|--|---|---|
| 定制程序 | | - | - |
| 描述 | 该程序可让您利用智能手机下载新的和特殊洗涤程序到您的电器。默认程序是 冷水 。 | | |

*1 在删除自动包含在过程中的**蒸汽**选项后, 可以选择合适的温度。

须知

- 为所选的洗涤程序选择合适的水温。洗涤时, 必须遵循服装制造商的护理标签或说明, 以免损坏衣物。
- 为想要使用的程序选择适当的洗涤温度和转速。
- 实际水温可能与声明的程序温度不同。
- 建议使用中性洗涤剂。

其他选项

*1 此选项自动插入到程序中，可取消选择。

*2 此选项自动插入到程序中，无法取消选择。

须知

· 您可以为下表中的每个洗涤程序选择 **预约** 选项。

| 程序 | 蒸汽 | 速净喷淋 | 防皱 | 中途添衣 |
|----------|-----------------|-----------------|----|------|
| 棉麻 | ● | ● ^{*1} | ● | ● |
| 顽固污渍 | ● | ● | ● | ● |
| 婴儿服 | ● ^{*1} | ● | ● | ● |
| 高温煮洗 | ● | ● | ● | ● |
| 运动装 | ● ^{*1} | ● | ● | ● |
| 防过敏 / 除螨 | ● ^{*2} | ● | ● | ● |
| 蒸汽清新 | ● ^{*2} | | | |
| 快速洗 | ● ^{*1} | ● ^{*1} | | ● |
| 夜间洗 | | | ● | ● |
| 护色洗 | | ● | ● | ● |
| 大件 | | ● | | ● |
| 羊毛 | | | | ● |
| 漂洗 + 脱水 | | | ● | |

最大脱水速度

| 程序 | 转速 | |
|----------|----|------|
| | 默认 | 可用 |
| 棉麻 | 强 | 所有 |
| 顽固污渍 | 中 | 所有 |
| 婴儿服 | 中 | 所有 |
| 高温煮洗 | 中 | 所有 |
| 运动装 | 轻柔 | 高达轻柔 |
| 防过敏 / 除螨 | 中 | 所有 |
| 蒸汽清新 | - | - |
| 快速洗 | 中 | 所有 |
| 夜间洗 | 弱 | 所有 |
| 护色洗 | 弱 | 所有 |
| 大件 | 中 | 高达中 |
| 羊毛 | 弱 | 高达弱 |
| 漂洗 + 脱水 | 中 | 所有 |

其他选项与功能

您可以使用其他选项与功能定制程序。

自定义洗涤程序

每个程序都有自动选择的默认设置。您也可以使用这些按钮来对这些设置进行自定义。

洗涤

反复按下 **洗涤** 按钮，直至选中所需脏污级别。

- **浸泡**：适用于非常脏污的衣物
- **预洗**：适用于严重脏污的衣物
- **强力洗**：适用于普通和严重脏污的衣物
- **标准洗**：适用于普通脏污的衣物
- 除 **顽固污渍** 和 **漂洗 + 脱水** 以外的所有洗涤程序都会自动选择此选项。
- **轻柔洗**：适用于轻度脏污的衣物

须知

- 可选的选项将根据所选程序而有所不同。

漂洗

漂洗次数可按下 **漂洗** 按钮来选择。建议对洗涤剂过敏的人使用此功能。

脱水

通过反复按下此按钮，可以选择脱水强度级别。

按 **脱水** 按钮选择脱水速度。

温度

该按钮可为所选程序选择洗涤温度。

按 **温度** 按钮，直至期望的设置亮起。

- 为您正在洗涤的衣物类型选择合适的水温。为获得最佳效果，请遵循服装织物质护理标签。

自定义洗涤程序时，请遵循以下几个步骤：

- 1 准备待洗涤衣物，装入滚筒。
- 2 按 **电源** 按钮。
- 3 加注洗涤剂。
- 4 选择洗涤程序。
- 5 根据需要自定义洗涤程序（**洗涤**、**漂洗**、**脱水** 和 **温度**）。
- 6 按 **开始 / 暂停** 按钮。

仅使用脱水功能

- 1 准备待洗涤衣物，装入滚筒。
- 2 按 **电源** 按钮。
 - 不要选择洗涤程序，也不要加注洗涤剂。
- 3 按 **脱水** 按钮。
- 4 按 **开始 / 暂停** 按钮。

须知

- 如果您选择洗涤程序，那么将无法仅选择脱水。出现这种情况时，按 **电源** 按钮两次来将设备关闭再重新启动。

使用特殊选项

您可使用以下特殊选项来对程序进行自定义：

蒸汽

添加此选项可帮助提供更好的清洗效果。

速净喷淋

添加此选项可减少程序时间，但却能提供类似的清洗效果。

防皱

添加此选项可在脱水之后利用蒸汽以减少褶皱。

要使用特殊选项，请遵循以下步骤。

- 1 按 **电源** 按钮。
- 2 选择洗涤程序。
- 3 根据需要更改清洗程序（**温度**、**漂洗** 或 **脱水**）。
- 4 按 **蒸汽**，**速净喷淋** 或 **防皱** 按钮。
- 5 按 **开始 / 暂停** 按钮。

保存并调出您的程序收藏

使用 **记忆** 和 **保存记忆** 功能可保存并调出您收藏的洗涤程序。

如果需要，您可以通过调整选项来自定义洗涤程序。

须知

- 洗涤方法、漂洗次数、脱水强度和水温等都可以保存在此自定义功能中。

如何保存您的程序收藏

- 1 按 **电源** 按钮。
- 2 选择一项洗涤程序，并按照需要设置您的首选选项。

- 3 按住 **记忆** 按钮 3 秒，以保存程序收藏。

如何调出您的程序收藏

调出之前保存的自定义洗涤程序。

- 1 按 **电源** 按钮。
- 2 将待洗衣物装入滚筒，然后添加洗涤剂。
- 3 按 **记忆** 按钮，然后按 **开始 / 暂停** 按钮。

使用基本选项

您可使用以下基本选项来对程序进行自定义：

中途添衣

您可以使用该选项来在洗涤程序开始后添加或取出衣物。

- 1 按 **电源** 按钮。
- 2 选择洗涤程序。
- 3 按 **开始 / 暂停** 按钮。
- 4 根据实际需要，按下 **中途添衣** 按钮。
- 5 机门解锁后，将其打开，添加或取出所需的衣物。
- 6 关闭机门并按下 **开始 / 暂停** 按钮。

须知

- 出于安全原因，当水量或温度很高时，机门将保持锁定。这时无法添加衣物。

预约

您可以设置该功能，以便本机在指定的时间段后自动启动并完成。

- 1 按 **电源** 按钮。
- 2 选择洗涤程序。
- 3 根据实际需要，按下 **预约** 按钮。
- 4 按 **开始 / 暂停** 按钮。

须知

- 除了**预约**按钮的指示灯外，控制面板上的所有指示灯将在 20 分钟内关闭。此功能可能因所购型号不同而异。
 - 预约是指到程序结束的时间，而不是开始的时间。实际运行时间可能会因水温、洗涤衣物量和其他因素而不同。
 - 要取消该功能，应按下 **电源** 按钮。
 - 使用该功能要避免使用洗衣液。
-

设置

童锁

使用此选项可以禁用控制。此功能可以防止儿童更改循环或操作本电器。

须知

- 设定此功能后，除“**电源**”按钮以外，所有的按钮均已锁定。
 - 在洗涤期间启用此功能后，控件被锁定，[L 和剩余时间将会交替显示在显示器上。
 - 关闭电源不会重置儿童锁功能。只有解除了儿童锁后，才可使用任何其他功能。
-

锁定控制面板

- 1 打开电源。
- 2 同时按住 **脱水** 和 **温度** 按钮 3 秒，以激活此功能。
 - 设备将发出哔的声音，显示屏将显示 [L。

解锁控制面板

- 1 打开电源。
- 2 同时按住 **脱水** 和 **温度** 按钮 3 秒，以激活此功能。

智能功能

LG ThinQ 应用程序

LG ThinQ 应用程序使得您可以通过智能手机与本电器连接。

LG ThinQ 应用程序

利用便捷的智能特性，通过智能手机与本电器进行通信。

远程控制

它允许您通过 LG ThinQ 应用程序远程控制本电器。

定制程序

您可以下载本电器基础循环中未包含的新专用循环。

各种特定于本电器的专用循环可以下载到已注册成功的电器上。

在本电器上完成循环下载之后，本电器将保留已下载的循环，直至下载新的循环。

须知

- 一次只能在本电器上保存一个下载的循环。

洁桶洗指导

该功能显示需要运行筒清洁功能前还剩多少次循环。

能耗监控

该功能检查最近采用循环的能耗和月平均能耗。

智能诊断

此功能提供了关于根据使用模式诊断并解决本电器上问题的有用信息。

设置

允许您在本电器上和应用程序中设置各种选项。

推送提醒

当循环已完成或者本电器出现问题时，您可以选择在智能手机上接收推送通知。即使是在 LG ThinQ 应用程序关闭的情况下，也会触发通知。

须知

- 如果您更换了无线路由器、互联网服务商或密码，您需要将已注册的电器从 LG ThinQ 应用删除并再次注册。
- 出于电器改进的目的，本电器可能会不时发生变更，恕不另行通知用户。
- 产品型号不同，功能可能不同

使用 LG ThinQ 应用程序之前

1 检查设备和无线路由器（Wi-Fi 网络）间的距离。

- 如果电器与无线路由器之间的距离太远，信号强度会变弱。可能需要很长时间才能注册，或者安装可能会失败。

2 关闭您智能手机上的移动数据或蜂窝数据。

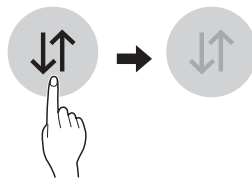

3 将智能手机连接至无线路由器。

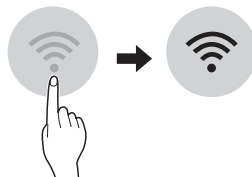

须知

- 要验证 Wi-Fi 连接，检查控制面板上  图标亮起。
- 该设备仅支持 2.4 GHz Wi-Fi 网络。请联系您的网络服务提供商或参考您的无线路由手册以查看您的网络频率。
- **LG ThinQ** 对任何网络连接问题或因网络连接造成的任何失误、故障或错误不承担责任。
- 如果设备在连接 Wi-Fi 网络方面有问题，可能是由于设备与路由器的距离太远。购买 Wi-Fi 信号放大器（范围扩充器）以提高 Wi-Fi 信息强度。
- 由于家庭网络环境，Wi-Fi 连接可能不连接或者可能会中断。
- 根据互联网服务提供商，网络连接可能无法正常工作。
- 周围的无线环境可导致无线网络服务运行缓慢。
- 由于无线信号传输问题，电器无法注册。拔下电器的插头并等待分钟左右，然后重试。
- 如果无线路由器上的防火墙已启用，请禁用防火墙或为其添加异常。
- 无线网络名称 (SSID) 应为英文字母和数字组合。（请勿使用特殊字符）
- 智能手机用户界面 (UI) 可能因手机操作系统 (OS) 和制造商而异。
- 如果路由器安全协议设置为 **WEP**，您可能无法设置网络。请将其更改为其他安全协议（推荐 **WPA2**）并再次注册产品。

安装 LG ThinQ 应用程序

在智能手机上从 Google Play Store 或苹果应用商店搜索 **LG ThinQ** 按照说明下载并安装该应用程序。

远程使用本电器

远程控制

使用智能手机远程控制本机器。您还可监控循环运行，以便了解循环剩余时间。

使用此功能

- 1 将衣物放入滚筒。
 - 如有需要，在洗涤剂盒的适当区域放入漂白剂或衣物柔顺剂。
- 2 按 **电源** 按钮。
- 3 按住 **远程控制** 按钮 3 秒来启用这个遥控功能。
- 4 在您的智能手机上通过 **LG ThinQ** 应用启动某个循环。

须知

- 一旦启用了这个功能，您可以从 **LG ThinQ** 智能手机应用程序启动某个循环。如果该循环未启动，本电器将等候启动循环，直到通过应用程序远程关闭该功能或者禁用该功能为止。
- 如果门已打开，则不可以远程启动某个循环。

手动禁用该功能

启用该功能后，按住 **远程控制** 按钮 3 秒。

无线 LAN 模块核准代码



本设备包含型号核准代码为：**CMIIT ID: 2016DJ6722** 的无线发射模块。

开源软件提示信息

为取得本产品内搭载的 GPL、LGPL、MPL 及其他开源证书下的源代码，请访问 <http://opensource.lge.com>。除源代码以外，所有相关的许可条款、免责声明和版权通知均可供下载。

LG Electronics 也可以 CD-ROM 的形式为您提供开源代码，如有需要，请发送电子邮件至 opensource@lge.com，仅收取执行配送的费用（如介质费用、运输费和手续费）。此报价从该产品出厂之日起，三年内有效。此报价对收到本信息的任何人有效。

智能诊断

仅带有  或  标志的机型提供此功能。使用此功能可帮助您诊断并解决本电器遇到的问题。

须知

- 出于不可归咎于 LGE 疏忽的原因，此服务可能会因外部因素（包括但不限于 Wi-Fi 不可用、Wi-Fi 断开、本地应用商店政策或应用程序不可用等）而无法工作。
- 此功能可能会随时更改，恕不提前通知，而且它可能具有不同的形式，具体取决于您所在的位置。

使用 LG ThinQ 诊断问题



如果您配备了 Wi-Fi 的设备出现问题，它可以使用 **LG ThinQ** 应用程序将故障排除数据发送到智能手机。

- 启动 **LG ThinQ** 应用程序并在菜单中选择 **Smart Diagnosis** 功能。遵照 **LG ThinQ** 应用程序中提供的说明。

使用音响诊断功能诊断问题

按照以下说明使用音响诊断方法。

- 启动 **LG ThinQ** 应用程序并在菜单中选择 **Smart Diagnosis** 功能。遵照 **LG ThinQ** 应用程序中提供的音响诊断说明。

- 1 按下 **电源** 按钮打开本电器。
 - 不要按任何其它按钮。
- 2 将您智能手机的麦克风放在靠近  或  商标的地方。

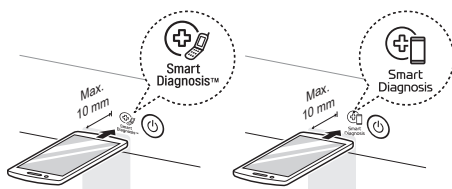

- 3 按住 **温度** 按钮 3 秒或更长时间，同时将智能手机麦克风保持在靠近商标的地方，直至完成数据传输。
 - 保持智能手机在位，直到数据传输完成。会显示数据传输的剩余时间。
- 4 当数据传输完成后，诊断将显示在应用程序中。

须知

- 为获得最佳效果，请勿在音调传输时移动智能手机。

维护

警告

- 请在进行清洁前拔掉本电器的插头，避免触电风险。违反此警告可造成严重伤害、火灾、触电或死亡。
- 请勿使用刺激性化学品、擦洗剂或溶剂来清洁此电器。它们可能会损坏洗衣机表面。

每次洗完后清洁

如何清洁

程序完成后，务必拿出洗衣机中的衣物。潮湿物品留在洗衣机内，会容易起皱、染色和产生异味。

- 洗涤循环结束后，请擦干机门和机门密封圈表面的湿气。
- 保持机门微开，让滚筒干燥。
- 用干抹布擦拭掉本电器的所有湿气。

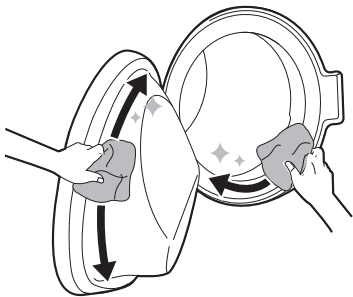

警告

- 当机门处于打开状态来晾干本电器内部时，这种情况下家中的儿童必须有人看管。

清洁外部

正确护理本电器可以延长使用寿命。

外部

- 立即擦掉任何溢出的液体。
- 使用软布擦拭，然后使用干布擦拭，确保电机柜接缝或缝隙处没有水汽残留。
- 请勿用锋利物体按压表面或显示屏。

机门

- 用湿布擦洗设备外部和内部，然后用软布擦干。

警告

- 请勿尝试分离任何面板或拆卸本机。请勿在控制面板上使用任何尖锐物体来操纵本机。

定期清洁本电器并进行紧急排水

洁桶洗

这是有助于通过浸泡、清洗、漂洗和脱水清洁本电器内部的专用功能。

每月运行此功能一次（需要时可以更频繁地运行），减少洗涤剂 and 柔顺剂及其他残留物的沉积。

- 如果本电器内部有异味或发霉，除定期提示的间隔外，应**每周运行此功能一次，持续 3 周**。

须知

· 随即显示 **hCl** 消息，提醒您注意使用此功能的建议。

- 1 从本电器中取出任何衣服或物品，关闭机门。
- 2 打开分散格，并将除垢粉加到主洗涤室中。
 - 洗洁片可直接放入滚筒，代替除垢粉。
- 3 缓慢关闭投放格。
- 4 打开电源，然后选择 **筒清洁**。
- 5 按下 **开始 / 暂停** 按钮启动。
- 6 将机门打开，以完全晾干本电器内部的水分。
 - 如果本电器内部没有完全干燥，则可能会导致异味或发霉。

警告

· 当机门处于打开状态来晾干本电器内部时，这种情况下家中的儿童必须有人看管。

清洁进水过滤器

进水过滤器收集本电器的供水中可能存在的钙质或任何沉积物。每六个月左右清洁一次进水过滤器，如果水很硬或有水垢痕迹，则清洁频率应更频繁。

· 如果本电器要长时间闲置（如假期），请关闭电器的供水龙头，特别在附近没有设置地漏（排水沟）时。

· 在水未进入洗涤剂投放格时，**IE** 错误消息显示在控制面板上。

- 1 关闭电源和水龙头，然后拧松进水管。

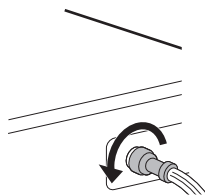

- 2 用小钳子拆下进水过滤器，然后使用中硬度牙刷刷清理过滤器。

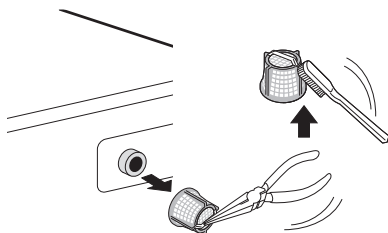

清洁排水泵过滤器并进行紧急排水

排水过滤器会积聚衣物中意外残留的线头和小物体。每六个月检查过滤器是否干净，以确保平稳运行电器。

在清理排水泵过滤器前，让水先冷却。遇到紧急情况，打开洗衣机门进行紧急排水。

- 1 拔下机器电源插头。
- 2 打开罩盖，并拉出排水管。

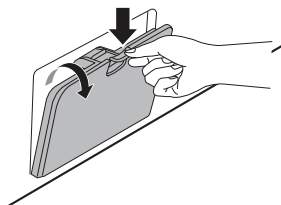

- 3 首先拆下排水管上的排水塞 ①，然后进行排水。缓慢拧下排水泵过滤器 ② 以排出剩余的水，然后继续清除过滤器中的所有碎屑或物体。

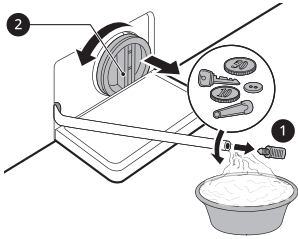

- 4 清洁排水泵过滤器后，请小心地将过滤器重新插入并将排水盖顺时针拧回，以避免螺纹错扣和泄漏。将排水塞重新插回排水管，然后将排水管放入其支架中。

- 5 关闭罩盖。

⚠ 注意

- 排出时请谨慎小心，因为水可能非常烫。
- 每月运行桶清洁程序一次（或根据需要多次运行）以去除残余的洗涤剂和其他残留物。

清洁投放格

洗涤剂和织物柔顺剂可能会积聚在投放格中。液体洗涤剂可能会残留在洗涤剂投放格下，没有完全投放。取出投放格和衬垫，检查是否存在清洁产品的沉积，**一个月执行一次或两次。**

- 1 直接拉出洗涤剂分散格直到拉不动来将其取出。

- 然后，在用力按下脱扣按钮的同时，轻轻向外拉出投放格。

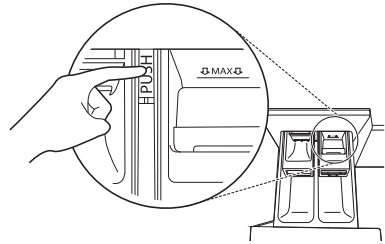

- 2 清理洗涤剂和柔顺剂的沉积物。

- 用温水漂洗投放格和其配件，清除洗涤剂和柔顺剂的沉积物。只可使用清水清洁分散格。用软布或毛巾擦干投放格和其配件。

- 3 要清理投放格开口，请使用软布或非金属材料的小刷清理凹陷处。

- 去除凹陷处上方和下方的所有残留物。

- 4 用软布或毛巾擦掉凹陷处的所有水分。

- 5 重新组装投放格的配件到合适的格内并插入投放格。

故障排除

本电器的运行可能出现错误和故障。如下表格包含发生的原因和解决错误或故障的提示。建议您仔细阅读这些表中内容，节省您的时间和呼叫 LG 电子服务中心的费用。

呼叫服务之前

您的电器配备了错误自动监测系统来在早期检测和诊断问题。如果此电器运行不正常或不运行，在呼叫 LG 电子服务中心之前，请检查如下表中内容：

错误消息

| 症状 | 可能原因和解决方案 |
|-------------|---|
| IE 入水口故障 | 本电器所处位置的供水不足。水不能进入本电器或进入很慢。 · 请检查室内的另一个水龙头。 |
| | 进水龙头未完全打开。水不能进入本电器或进入很慢。 · 完全打开龙头。 |
| | 供水管扭结。 · 拉直进水管或重新安装进水管 |
| | 进水管的过滤器堵塞。 · 在关闭水龙头并断开与洗衣机的软管连接后，检查并清洁进水阀过滤器。 |
| UE 不平衡故障 | 本电器带有检测和补偿电器不平衡的系统。 · 在循环结束后，衣物可能太湿。重新摆放衣物以便完成正确脱水。关闭机门并按下 开始 / 暂停 按钮。本电器可能需要稍等片刻才会开始脱水。必须先锁定机门，然后才可以执行脱水。 |
| | 衣物量太少。如果装入较重的单件衣物（如浴室地毯、浴袍等），系统可能停止脱水，甚至中止脱水循环。 · 添加 1 或 2 件相似的或较小的衣物，帮助平衡负载。关闭机门并按下 开始 / 暂停 按钮。本电器可能需要稍等片刻才会开始脱水。必须先锁定机门，然后才可以执行脱水。 |
| OE 排水口故障 | 排水管扭曲或堵塞。本电器中的水不能排出或排出缓慢。 · 清洁并拉直排水管。 |
| | 排水过滤器堵塞。 · 检查排水过滤器并清洁。 |

| 症状 | 可能原因和解决方案 |
|-------------------------|--|
| dE dE 1 dE2 dE4 机门故障 | 门传感器故障。 · 请致电联系 LG 服务中心。您可在保修卡中找到您当地 LG 服务中心的联系电话。 |
| tE 控制错误 | 控制故障。 · 拔出电源插头，并呼叫请求服务。 |
| LE 电机锁定故障 | 电机超出负载。 · 让本电器等待 30 分钟，直到电机冷却为止，然后重新启动循环。 |
| FE 溢出故障 | 水因水阀可能出现故障而溢出。 · 关闭水龙头，拔掉电源插头，并拨打服务电话。 |
| PE 压力传感器故障 | 水位传感器故障 · 关闭水龙头，拔掉电源插头，并拨打服务电话。 |
| uS 振动传感器故障 | 震动传感器故障。 · 呼叫请求服务。 |
| FF 冻结故障 | 供水 / 排水软管或排水泵是否冻结？ · 向滚筒内供入温水解冻排水管和排水泵。用湿的热毛巾覆盖进水软管。 |
| RE 漏水 | 漏水。 · 呼叫请求服务。 |
| PF 电源故障 | 本电器出现电源电力故障。 · 重新开始循环。 |

听到噪音

| 症状 | 可能原因和解决方案 |
|---------|--|
| 嘎嘎声和叮当声 | 钥匙、硬币或安全别针等衣物可能落在了滚筒内。 · 关停洗衣机，检查滚筒内是否有异物。如果重新启动洗衣机后仍有噪音，呼叫请求服务。 |
| 砰砰声 | 衣物洗涤量较大时可能会发出砰砰声。这通常属于正常现象。 · 如果声音继续存在，电器可能不平衡。停止并重新摆放衣物。 洗涤衣物可能失去平衡。 · 暂停程序，机门解锁后重新分布衣物。 |

| 症状 | 可能原因和解决方案 |
|------|---|
| 振动噪音 | 包装材料未移除。 · 去除包装材料。 |
| | 洗涤衣物在洗涤桶内可能分布不均匀。 · 暂停程序，机门解锁后重新分布衣物。 |
| | 并非所有调整脚均牢固均匀地放在地面上。 · 参见 调平电器 说明来调整本电器的水平。 |
| | 地面不够坚固 · 检查底面是否坚实，不会沉降。参见 安装位置要求 选择合适的位置。 |

操作

| 症状 | 可能原因和解决方案 |
|-----|---|
| 漏水。 | 住宅排水管阻塞。 · 疏通污水管。如有需要，联系水管工。 |
| | 未正确安装排水管或排水管堵塞造成的漏水。 · 清洁并拉直排水管。定期检查排水过滤器并加以清洁。 |
| | 排水泵过滤器护盖未正确安装。 · 重新安装排水泵过滤器。 |

| 症状 | 可能原因和解决方案 |
|----------------|--|
| 机器不运行。 | 由于无操作，控制面板关闭。 · 这是正常的。按 电源 按钮打开机器。 |
| | 机器插头线被拔出。 · 确保插头牢固插入正常工作的插座内。 |
| | 供水切断。 · 彻底打开水龙头。 |
| | 未正确设置控件。 · 确保正确设置程序。关闭机门并按下 开始 / 暂停 按钮。 |
| | 机门打开。 · 关上洗衣机门，确保洗衣机门下方无异物卡住导致无法完全关闭。 |
| | 断路器 / 保险丝跳闸 / 熔断。 · 检查室内断路器 / 保险丝。更换保险丝或重置断路器。洗衣机应接入专用分支电路。电源恢复后，洗衣机将从停止的程序处继续工作。 |
| | 需要重置控件。 · 按 电源 按钮，然后再次选择期望的程序并按 开始 / 暂停 按钮。 |
| | 未在完成程序设置后按下开始 / 暂停。 · 按 电源 按钮，然后再次选择期望的程序并按 开始 / 暂停 按钮。 如果 开始 / 暂停 按钮未在特定时间内按下，本电器关闭。 |
| | 水压极低。 · 检查室内的其他水龙头，确保室内水压足够。 |
| | 洗衣机正在加热水或产生蒸汽。 · 某些洗涤程序过程中，滚筒可能短时停止运行，这时滚筒内水温已经安全达到设定温度。 |
| 按钮功能失常。 | 童锁 选项激活。 · 必要时禁用 童锁 选项。 |
| 机门打不开。 | 一旦本机启动，出于安全考虑，将无法打开机门。 · 这是正常情况。您可在关闭  后安全打开机门。 |

| 症状 | 可能原因和解决方案 |
|-----------------|--|
| 机器进水异常 | 进水过滤器堵塞。 · 确保进水阀上的进水口过滤器未堵塞。 |
| | 进水管可能发生扭结。 · 检查确认进水管未扭结或堵塞。 |
| | 供水不足。 · 确保冷热水龙头始终打开。 |
| | 调换冷热水排水软管位置。 · 检查排水软管接头。 |
| 机器不排水。 | 排水软管弯折。 · 确保排水软管未弯折。 |
| | 排水软管离地高度超过 1.2 m。 · 确保排水软管距离电器底部不超过 1.2 m。 |
| 洗涤剂未完全散开或根本不散开。 | 洗涤剂用量过多。 · 遵循洗涤剂制造商提供的指导。 |
| | 排水泵过滤器可能堵塞。 · 清洁排水过滤器。 |
| 洗涤程序时间比平时长。 | 洗涤量太少。 · 添加更多衣物，以使洗衣机能够平衡洗涤衣物。 |
| | 较重衣物与较轻衣物混合洗涤。 · 尽量洗涤重量相当的衣物，使洗衣机能够均匀分布重量实现脱水。 |
| | 洗涤衣物不平衡。 · 如果衣物缠绕在一起，手动重新分布洗涤衣物。 |
| 循环结束延迟 | 检测到不平衡，或泡沫清理程序启动。 · 这很正常。显示器显示的剩余时间仅为估算值。实际时间可能有所不同。 |

性能

| 症状 | 可能原因和解决方案 |
|-------|--|
| 去污能力差 | 之前残留的污渍。 · 之前已洗涤的衣物可能存有残留污渍。这些污渍可能难以去除，可能需要手洗或预处理，以帮助去除污渍。 |

| 症状 | 可能原因和解决方案 |
|----|---|
| 污渍 | 漂白剂或柔顺剂流入太快。 <ul style="list-style-type: none"> · 洗涤剂格内的漂白剂或柔顺剂过满。这使得漂白剂或柔顺剂快速分散。总是量好漂白剂或柔顺剂的量，防止放入过满。 · 慢慢关闭洗涤剂投放格。 |
| | 漂白剂或柔顺剂直接加入滚筒内洗涤衣物中。 <ul style="list-style-type: none"> · 请始终使用洗涤剂投放格以确保程序中漂白剂或柔顺剂能够适时分配。 |
| | 衣服未适当分类。 <ul style="list-style-type: none"> · 始终将深色衣物与浅色和白色衣物分开洗涤，以避免染色。 · 切勿将重度污渍衣物与轻度污渍衣物混合洗涤。 |
| 褶皱 | 未及时从机器取出衣物。 <ul style="list-style-type: none"> · 洗涤程序一完成，就从洗衣机中取出衣物。 |
| | 本电器过载。 <ul style="list-style-type: none"> · 洗衣机可装满衣物，但是滚筒内不应紧塞满衣物。洗衣机门可以轻松关闭。 |
| | 调换冷热水排水软管位置。 <ul style="list-style-type: none"> · 热水漂洗会使裤装起皱。检查排水软管接头。 |
| | 脱水速度可能过高。 <ul style="list-style-type: none"> · 设置适合衣物类型的转速。 |

气味

| 症状 | 可能原因和解决方案 |
|-------------|--|
| 洗衣机内发霉或有霉味。 | 未正确清洁洗涤桶内部。 <ul style="list-style-type: none"> · 定期运行筒清洁功能。 |
| | 如果排水软管未正确安装而造成虹吸，会产生味道（水回流至洗衣机内）。 <ul style="list-style-type: none"> · 安装排水软管时，请确保不会扭结或堵塞。 |
| | 如果洗涤剂投放格未定期清洁，霉菌或异物会导致产生味道。 <ul style="list-style-type: none"> · 拆下并清洁洗涤剂投放格，特别是投放格开口部分的顶部和底部。 |

Wi-Fi

| 症状 | 可能原因和解决方案 |
|---------------------------|---|
| 您的家用电器和智能手机未连接到 Wi-Fi 网络。 | <p>您尝试连接的 Wi-Fi 的密码不正确。</p> <ul style="list-style-type: none"> · 找到与您的智能手机连接的 Wi-Fi 网络，并将其移除，然后在 LG ThinQ 上注册您的电器。 |
| | <p>智能手机的移动数据已打开。</p> <ul style="list-style-type: none"> · 关闭您智能手机上的移动数据并使用 Wi-Fi 网络注册电器。 |
| | <p>无线网络名称 (SSID) 的设置不正确。</p> <ul style="list-style-type: none"> · 无线网络名称 (SSID) 应为英文字母和数字组合。（请勿使用特殊字符）。 |
| | <p>路由器频率不是 2.4 GHz。</p> <ul style="list-style-type: none"> · 仅支持 2.4 GHz 路由器频率。将无线路由器设置为 2.4 GHz，并将电器连接至无线路由器。如需检查路由器频率，请咨询您的互联网服务提供商或路由器制造商。 |
| | <p>电器和路由器之间的距离太远。</p> <ul style="list-style-type: none"> · 如果电器与路由器之间的距离太远，信号强度可能会变弱，连接可能配置不正确。请移动路由器的位置，以使其靠近电器。 |

附录

保修

LG 电子产品包修说明

感谢您购买 LG 电子产品，本着对您负责的精神，并为了确保我们向您提供优质的售后服务，现对您所享受的包修事宜作如下说明：

LG 电子产品售后服务规定

LG 电子为了使中国消费者放心满意的使用公司的产品，将严格遵守国家颁发的有关法律，遵照《中国消费者权益保护法》，《中国产品质量法》的具体条款及“三包”有关法律，遵照《中国消费者权益保护法》，《中国产品质量法》的具体条款及“三包”的有关规定，规范我公司售后服务制度：

- 1) 您所购买的产品整机包修期为一年（电脑板包修三年，DD 电机包修十年）。
- 2) 因下列原因之一，顾客要求售后服务的，不实行三包，但是可以实行收费服务：（收费项目为：拆装费或修理费 + 零件费 + 上门费；LG 不提供运输服务）
 - 顾客因使用、维护、保管不当造成损坏的；
 - 非承担三包修理者或顾客自行拆动造成损坏的；
 - 无有效购机发票的；
 - 发票型号与修理产品型号不符或者涂改的；
 - 因不可抗力造成损坏的；例如：因遭受地震，火灾，水灾，煤气爆炸，雷击，冰雪冻结等自然灾害或意外事故等，致使产品损坏或不能使用的。

您的义务

- 1) 您在购机时，应要求经销商在购机发票上填写以下内容：型号、机身缩写、购机日期及购买商场，并盖经销商的有效专用公章。
- 2) 当洗衣机出现故障后，请您务必与我公司联系。为确保您得到优质的售后服务，请不要联系其他电话。全国服务电话

4008199999

- 非家庭用机，或家庭用机用于营业、公共用途的；
 - 由于顾客原因要求移机安装服务的；
- 3) 三包有效期自开具发票之日起计算。
 - 4) 在三包有效期内，如因零部件供应原因，导致产品修复期超过三个月时，我公司将免费为顾客调换同型号同规格产品，无同型号同规格产品可调换的可予以退货，顾客不愿调换而要求退货的，按三包规定收取折旧费后给予退货。超过包修期但在产品停产后五年内，如因零部件不能供应导致产品不能修复的，收取折旧费后给予退货。
 - 5) 超过包修期的产品，当产品修复后三个月内又出现重复故障时，维修网点将免费为顾客重新修复。
 - 6) 如顾客有特殊需要，我们可提供以下有偿供给：加长进水管，加长排水管。

提醒信息

产品中有害物质的名称和含量

| 部件名称 | 有害物质 | | | | | |
|--------------------------|--------|--------|--------|-------------------------|------------|--------------|
| | 铅 (Pb) | 汞 (Hg) | 镉 (Cd) | 六价铬 (Cr ⁶⁺) | 多溴联苯 (PBB) | 多溴二苯醚 (PBDE) |
| 进水管 / 排水管 | ○ | ○ | ○ | ○ | ○ | ○ |
| 贴纸 / 商标 | ○ | ○ | ○ | ○ | ○ | ○ |
| 电源线 / 内部引线 | X | ○ | ○ | ○ | ○ | ○ |
| 蒸汽发生器 (蒸汽型号) | X | ○ | ○ | ○ | ○ | ○ |
| 加热器 | ○ | ○ | ○ | ○ | ○ | ○ |
| 电机 | ○ | ○ | ○ | ○ | ○ | ○ |
| 电气设备 (开关、传感器、水阀) | X | ○ | X | ○ | ○ | ○ |
| 内部结构部件 (内/外桶、平衡模块、烘干模块等) | ○ | ○ | ○ | ○ | ○ | ○ |
| 外部结构部件 (外箱、顶盖、底座等) | ○ | ○ | ○ | ○ | ○ | ○ |
| 主板 | X | ○ | ○ | ○ | ○ | ○ |
| 包装 | ○ | ○ | ○ | ○ | ○ | ○ |
| 附件 (手册等) | ○ | ○ | ○ | ○ | ○ | ○ |

该表格根据 SJ / T 11364 制备。

- 这意味着，在该部件的所有均质材料中，此有害物质的含量低于 GB / T 26572 规定的限量要求。
- X 这意味着，该部件中至少有一种均质材料的有害物质含量超出 GB / T 26572 规定的限量要求。标有 X 的部件在当前技术下无法减少有害物质的含量。LG Electronics 正全力开发减少有害物质含量的技术。



所有在中国销售的电子和电气产品都必须标明环保使用期限。

标签中的环保使用期限是指在正常使用条件（如温度和湿度）下的使用期限。

备忘录

