

دليل التركيب مكيف الهواء

يرجى قراءة دليل التركيب هذا بشكل كامل قبل تركيب المنتج.
يجب تنفيذ أعمال التركيب وفقًا لمواصفات توصيل الأسلاك الوطنية من قبل فني متخصص.
يرجى الاحتفاظ بدليل التركيب هذا كمرجع في المستقبل بعد قراءته جيدًا.

دولابي

إرشادات لتوفير استهلاك الطاقة

إليك بعض الإرشادات التي ستساعدك في تخفيض استهلاك الطاقة إلى أدنى حد ممكن عند استخدامك مكيف الهواء. يمكنك استخدام مكيف الهواء بطريقة أكثر فاعلية وكفاءة بالرجوع إلى التعليمات المدرجة أدناه:

- لا تقم بتبريد المكان بشكل مفرط. فقد يضر ذلك بصحتك وقد يستهلك مزيدًا من الطاقة.
- قم بحجب أشعة الشمس بأحجية أو ستائر أثناء تشغيل مكيف الهواء.
- احرص دائمًا على إغلاق الأبواب أو النوافذ بإحكام أثناء تشغيل مكيف الهواء.
- قد يضبط اتجاه تدفق الهواء رأسياً أو أفقياً لأجل تدوير الهواء داخل المكان.
- قم بزيادة سرعة المروحة لتبريد أو تدفئة الهواء بسرعة وفي فترة زمنية قصيرة.
- احرص على فتح النوافذ بانتظام لتهوئة المكان حيث أن نوعية الهواء الداخلي قد تفسد إذا تم استخدام المكيف لساعات عديدة.
- نظف مرشح الهواء كل أسبوعين. قد يتسبب الغبار والفاذورات التي تتجمع في مرشح الهواء في حجب الهواء المتدفق أو إضعاف خواص التبريد/نزع الرطوبة.

ولسجلاتك

احتفظ بهذه الصفحة عند استلامها وأظهرها في حالة احتياجها لإثبات تاريخ الشراء أو للمسائل المتعلقة بالضمان. اكتب رقم الموديل والرقم التسلسلي هنا:

رقم الموديل:

الرقم التسلسلي:

يمكنك إيجادها على ملصق على جانب كل وحدة.

اسم الموزع:

تاريخ الشراء:

تعليمات هامة للسلامة

اقرأ على جميع التعليمات قبل استخدام الجهاز.

احرص دائمًا على الالتزام بالاحتياطات التالية لتجنب المواقف الخطرة ولضمان الحصول على أفضل أداء لجهازك.

⚠️ تحذير

تجاهل هذه التوجيهات قد ينتج عنه وقوع إصابة خطيرة أو وفاة.

⚠️ تنبيه

تجاهل هذه التوجيهات قد ينتج عنه وقوع إصابة طفيفة أو تلف المنتج.

⚠️ تحذير

- التركيب أو الإصلاحات التي تتم بواسطة أشخاص غير مؤهلين قد ينتج تعرضك أنت والآخرين للمخاطر.
- يجب تنفيذ أعمال التركيب وفقا للمعايير الوطنية لتوصيل الأسلاك ومن قبل الأفراد المصرح لهم فقط.
- الغرض من المعلومات الواردة في هذا الدليل هو استخدامها من قبل فني صيانة مؤهل ملم بإجراءات السلامة ومزود بالأدوات وأجهزة الاختبار الملائمة.
- عد قراءة كافة التعليمات الواردة بهذا الدليل واتباعها بحرص قد ينتج عنه تعطل الجهاز أو تلف الممتلكات أو وقوع إصابة شخصية و/أو وفاة.

التركيب

- احرص دائمًا على أداء التأريض.
- وإلا فقد يتسبب في حدوث لصدمة كهربائية.
- لا تستخدم كبل كهربائي أو محطة طرفية معطوبة
- وإلا قد يتسبب ذلك في حدوث حريق أو صدمة كهربائية.
- لتركيب المنتج، احرص دائمًا على الاتصال بمركز الخدمة أو بوكالة تركيب محترفة.
- وإلا فقد يسبب ذلك الحريق أو الصدمة الكهربائية أو الانفجار أو الإصابة.
- ثبت بإحكام غطاء الجزء الكهربائي بالوحدة الداخلية ولوحة الخدمة بالوحدة الخارجية.
- في حال عدم تثبيت غطاء الجزء الكهربائي للوحدة الداخلية ولوحة الخدمة للوحدة الخارجية بإحكام، يمكن أن يؤدي ذلك إلى الحريق أو الصدمة الكهربائية بسبب الأتربة أو الماء...إلخ.
- احرص دائمًا على تركيب قاطع لتسرب الهواء ولوحة مفاتيح مخصصة.
- يجب ألا يتسبب أي تركيب في الحريق والصدمة الكهربائية.
- لا تضع أو تستخدم الغازات القابلة للاشتعال أو المواد المشتعلة بالقرب من جهاز تكييف الهواء.
- وإلا فقد يتسبب ذلك في تعطل المنتج أو الحريق.
- تأكد من عدم تلف إطار التركيب الخاص بالوحدة الخارجية بسبب الاستخدام لوقت طويل.
- يمكن أن يتسبب ذلك في الإصابة أو الحوادث.
- لا تقم بفك أو إصلاح المنتج بطريقة عشوائية.
- سوف يتسبب ذلك في حدوث حريق أو صدمة كهربائية.
- لا تقم بتركيب المنتج في أي مكان يمكن أن يقع منه.
- وإلا فقد يُسبب ذلك الإصابة الجسدية.
- توخى الحذر عن إخراج المنتج من عبوته وخلال التركيب.
- يمكن أن تتسبب الحواف الحادة في الإصابة.
- لا تشغل الجهاز عند فك المعدات للتركيب، أو الخدمة، أو الإصلاح.
- تجنب استخدام أنبوب قطره أقل من 5 سم عند تركيب المنتج
- فقد يؤدي عدم الالتزام بذلك إلى تلف الضاغط وتشكيل قطرات الندى وتجمعها على الوحدة الداخلية.
- قد يتسبب ذلك أيضًا في خفض القدرة.

التشغيل

- لا تستخدم منفذ تيار كهربائي مشترك مع الأجهزة الأخرى.
- سوف يُسبب ذلك الصدمة الكهربائية أو الحريق بسبب انبعاث الحرارة.
- لا تستخدم الكابلات الكهربائية التالفة.
- وإلا قد يتسبب ذلك في حدوث حريق أو صدمة كهربائية.
- لا تعديل أو تمديد الكابلات الكهربائية بشكل عشوائي.
- وإلا قد يتسبب ذلك في حدوث حريق أو صدمة كهربائية.
- انتبه حتى لا يتم سحب كابل الطاقة أثناء التشغيل.
- وإلا قد يسبب ذلك في نشوب حريق أو حدوث صدمة كهربائية.
- إيقاف تشغيل الكسارة أو السلطة التيار الكهربائي في حال انبعاث أصوات أو رائحة غريبة أو دخان من الوحدة.
- وإلا فقد يتسبب ذلك في الحريق أو الصدمة الكهربائية.
- احرص على إبعاد اللهب.
- وإلا فقد يتسبب ذلك في الحريق.
- لا تستخدم سلك التيار الكهربائي بالقرب من أدوات التسخين.
- وإلا قد يتسبب ذلك في حدوث حريق أو صدمة كهربائية.
- لا تقوم بفتح فتحة الشفط الخاصة بالوحدة الداخلية/الخارجية أثناء التشغيل.
- وإلا فقد يتسبب ذلك في الصدمة الكهربائية أو تعطل المنتج.
- لا تدع الماء يتسرب إلى الأجزاء الكهربائية.
- وإلا فقد يتسبب ذلك في تعطل الآلة أو الصدمة الكهربائية.
- لا تسمح بدخول الماء إلى الأجزاء الكهربائية.
- وإلا قد يسبب في حدوث عطل بالآلة أو التعرض لصدمة كهربائية.
- أمسك بالقابض من الرأس عند نزع من المقبس.
- يمكن أن يسبب الصدمة الكهربائية والتلف.
- لا تلمس الأجزاء المعدنية للوحدة عند فك الفلتر.
- فهي حادة ويمكن أن تُسبب الإصابة.
- لا تقف فوق الوحدة الداخلية/الخارجية ولا تضع أي شيء عليها.
- يمكن أن يُسبب ذلك الإصابة من إذا سقطت الوحدة أو في حال الوقوع من عليها.
- لا تضع جسم ثقيل على الكابلات الكهربائية.
- وإلا قد يتسبب ذلك في حدوث حريق أو صدمة كهربائية.
- في حال غمر المنتج في الماء، احرص دائمًا على الاتصال بمركز الخدمة.
- وإلا قد يتسبب ذلك في حدوث حريق أو صدمة كهربائية.
- انتبه حتى لا يقف الأطفال على الوحدة الخارجية.
- وإلا فقد يتعرض الأطفال للإصابات الخطيرة بسبب السقوط من عليها.

تنبيه

التركيب

- قم بتركيب خرطوم التصريف للتأكد من إمكانية التصريف بأمان.
- وإلا فقد يتسبب ذلك في تسرب الماء.
- ركب المنتج بحيث لا تتسبب الضوضاء أو تيارات الهواء الساخنة المنبعثة من الوحدة الخارجية في أي أضرار للجيران.
- وإلا فقد يتسبب ذلك في التشاجر مع الجيران.
- احرص دائمًا على التحقق من وجود تسرب للغاز بعد تركيب وإصلاح المنتج.
- وإلا فقد يتسبب ذلك في تعطل المنتج.
- احرص على جعل الجهاز في مستوى أفقي عند التركيب. - وإلا فقد يتسبب ذلك في الاهتزاز أو

التشغيل

- تجنب التبريد الزائد وقم بتهوية المكان على فترات.
- وإلا فقد تتعرض صحتك للضرر.
- استخدم قطعة قماش ناعمة لتنظيف المنتج. لا تستخدم الشمع أو التتر أو المنظفات القوية.
- يمكن أن يتدهور شكل جهاز التكييف أو يتغير لونه أو تظهر عيوب على السطح الخارجي له.
- لا تستخدم الجهاز في أغراض خاصة مثل حفظ الحيوانات أو الخضروات أو الآلات الدقيقة أو القطع الفنية.
- وإلا فقد تتعرض ممتلكاتك للتلف.
- لا تضع العوائق حول فتحة دخول أو خروج التدفق.
- وإلا فيمكن أن يتسبب ذلك في تعطل الجهاز أو وقوع الحوادث.

جدول المحتويات

٢ إرشادات لتوفير استهلاك الطاقة

٣ تعليمات هامة للسلامة

٦ جدول المحتويات

٧ تركيب الوحدة الخارجية

٩ وضع التشغيل الصامت أثناء الليل

١٠ التوصيلات السلكية

١٠ توصيل الأسلاك الكهربائية

١١ توصيل الكابلات بين الوحدة الداخلية والوحدة الخارجية

١٣ توصيل الكابل بالوحدة الخارجية

١٣ توصيل الأنابيب

١٣ تجهيز الأنابيب

١٤ توصيل الأنابيب بالوحدة الخارجية

١٦ تشكيل الأنابيب

١٩ اختبار التسرب والتفريغ

١٩ التجهيز

١٩ اختبار التسرب

٢٠ التفريغ

٢١ اختبار التشغيل

٢٣ الوظيفة

٢٣ مفتاح الحزمة الخطية المزدوجة الإعدادات

٢٤ وظيفة التشخيص الذاتي

٢٤ مؤشر الخطأ (الوحدة الخارجية)

٢٧ دليل التركيب في المناطق الساحلية

٢٨ وظائف الملائمة

٢٨ وظيفة تعويض الضغط

تركيب الوحدة الخارجية

أماكن التركيب

- إذا تم وضع تنده أو واقى من الشمس على الوحدة لمنع تعرضها لأشعة الشمس المباشرة، تأكد من عدم حجب الحرارة الخارجة من المكثف.
- تأكد من الالتزام بالمسافات المشار إليها عن طريق الأسهم حول الجوانب الأمامية والخلفية والجانبية للوحدة.
- لا تضع الحيوانات والنباتات في مسار الهواء الساخن.
- احرص على أخذ وزن جهاز التكييف بعين الاعتبار واختر المكان الذي تكون فيه الضوضاء والاهتزازات عند أقل مستوى لها.
- اختر مكانًا للتركيب بحيث لا يتسبب الهواء الساخن والضوضاء المنبعثة من جهاز التكييف في إزعاج الجيران.

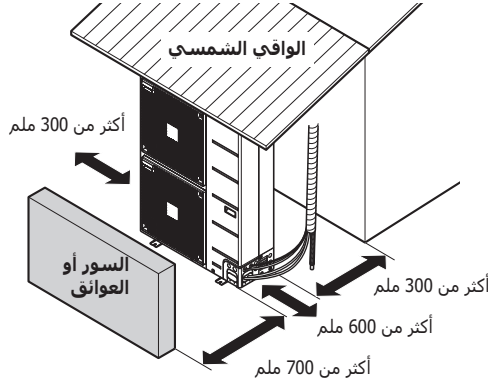

طول وارتفاع الأنابيب

مكيف هواء دولابي

غاز التبريد الإضافي (جم / م)	الارتفاع ب (م)		الطول أ (م)		حجم الأنابيب		الطرز
	الحد الأقصى	قياسي	الحد الأقصى	قياسي	سائل	غاز	
30	20	-	30	5	Ø 9.52(3/8)	Ø 19.05(3/4)	APUQ55GT3E0 APUQ55GT3M0
40	20	-	30	5	Ø 9.52(3/8)	Ø 19.05(3/4)	APUQ55LT3E0 APUQ55LT3M0 APUQ55GT3A0 APUQ50LT3E0 APUW55GT3E0 APUW55GT3M0 APUW55LT3E0 APUW55LT3M0 APUW50GT3E0 APUW50LT3E0

إذا كان الأنابيب المثبت أقصر من 5 م، لا يكون من الضروري عمل أي شحن إضافي.
غاز التبريد الإضافي = (5 - A) × غاز التبريد الإضافي (جم)

الوحدة الداخلية

الوحدة الخارجية

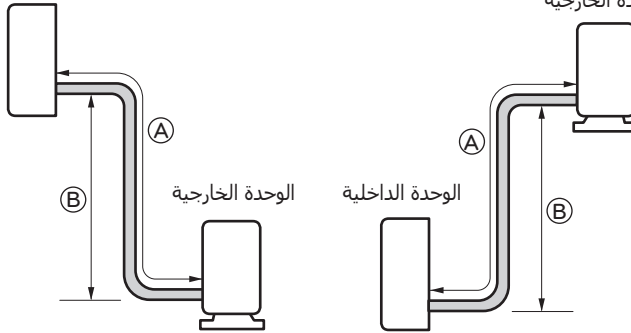

تنبيه

- تجنب استخدام أنبوب أقل من 5 م، حيث قد يؤدي عدم الالتزام بذلك إلى تلف الصاغط وتشكيل قطرات الندى وتجمعها على الوحدة الداخلية، وقد يتسبب ذلك أيضاً في خفض القدرة.
- الاستطاعة الاسمية محسوبة على أساس طول أنابيب 5 متروالحد الأعظمي لطول الأنابيب المسموح به يعتمد على اختبارات موثوقية المنيج
- إذا قمت بشحن غاز التبريد بشكل غير ملائم فيمكن أن يؤدي ذلك إلى دورة غير طبيعية.

التوصيلات السلكية

توصيل الأسلاك الكهربائية

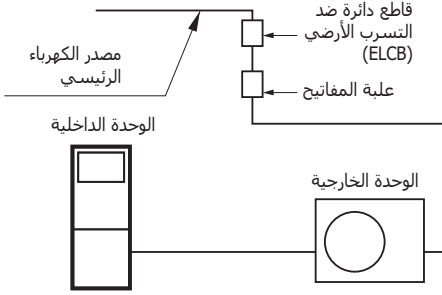

- قوم بإجراء التوصيلات السلكية وفقًا لتوصيل الأسلاك الكهربائية.
- كل توصيلات الأسلاك يجب أن تتوافق مع المتطلبات المحلية.
 - حدد مصدرًا للطاقة قادر على إمداد جهاز تكييف الهواء بالتيار الكهربائي المطلوب.
 - استخدم قواطع دائرة ضد التسرب الأرضي (ELCB) من نوع معتمد بين مصدر التيار الكهربائي والوحدة. يجب تثبيت جهاز فصل لفصل كافة خطوط الطاقة كما ينبغي.
 - الأشخاص المعتمدين فقط هم من يمكنهم التوصيل بطراز قاطع الدائرة.

قواطع دائرة ضد التسرب الأرضي (ELCB)	الطور (القطر)	الطراز
40 أمبير	1	APUQ55GT3E0 APUQ55GT3M0 APUW55GT3E0 APUW55GT3M0 APUQ55GT3A0 APUW50GT3E0
20 أمبير	3	APUQ55LT3E0 APUQ55LT3M0 APUW55LT3E0 APUW55LT3M0 APUQ50LT3E0 APUW50LT3E0

توصيل الكابلات بين الوحدة الداخلية والوحدة الخارجية

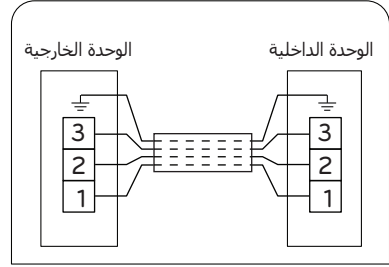

! تنبيه

يجب أن يكون السلك الكهربائي الموصل بالوحدة الخارجية متوافق مع IEC 60245 أو HD 22.4 S4 (يجب تزويد هذا الجهاز بمجموعة سلك كهربائي متوافقة مع اللوائح المحلية).

نوع الكبل	المساحة (ملم ²)	الطور (Φ)	الطرز
H07RN-F	6.0	1	APUQ55GT3E0 APUQ55GT3M0 APUW55GT3E0 APUW55GT3M0 APUQ55GT3A0 APUW50GT3E0
H07RN-F	2.5	3	APUQ55LT3E0 APUQ55LT3M0 APUW55LT3E0 APUW55LT3M0 APUQ50LT3E0 APUW50LT3E0

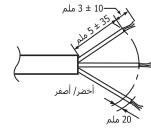

لموديل أحادي الطور

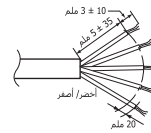

لموديل ثلاثي الطور

يجب أن يكون كابل التوصيل الموصل بالوحدة الخارجية متوافق مع IEC 60245 أو HD 22.4 S4 (يجب تزويد هذا الجهاز بمجموعة سلك كهربائي متوافقة مع اللوائح المحلية).

وعندما يزيد طول خط التوصيل بين الوحدة الداخلية والوحدة الخارجية عن 40 م، وصل خط الاتصالات وخط الطاقة بشكل منفصل عن بعضهما البعض.

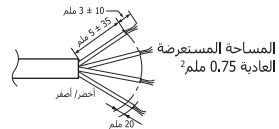

في حال تعرض السلك الكهربائي للتلف، يجب استبداله بسلك كهربائي من نوع خاص أو بمجموعة متاحة من المصنع أو وكيل الخدمة التابع له.

احتياطات لازمة عند وضع أسلاك الطاقة

استخدم أطراف ضغط مستديرة للتوصيلات بأطراف الطاقة الرئيسية.

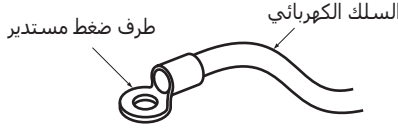

وعندما لا يتوفر أي منها، اتبع التعليمات التالية.

- لا تقم بتوصيل أسلاك ذات سماكة مختلفة بطرف الطاقة الرئيسي.
- (في حال وجود ارتخاء في الأسلاك الكهربائية فقد يؤدي ذلك إلى السخونة بشكل غير طبيعي).
- عند توصيل أسلاك بنفس السمك، افعل كما هو مبين في الشكل أدناه.

وصل الأسلاك ذات السماكة المتساوية بكلتا الجانبين.

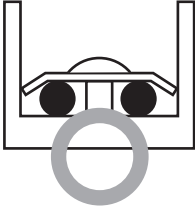

ممنوع توصيل سلكين بنفس السمك بجانب واحد.

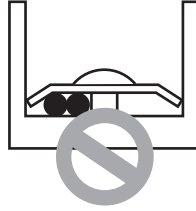

وممنوع أيضًا توصيل أسلاك بسمك مختلف.

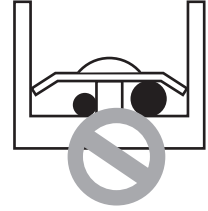

- لتوصيل الأسلاك، استخدم كابل التيار الكهربائي المعين ووصله بإحكام، ثم ثبته لمنع وجود ضغط خارجي على لوحة الوصلات الطرفية.
- استخدم مفك من نوع مناسب لإحكام ربط المسامير اللولبية للوصلات الطرفية، إذا استخدمت مفك مسامير لولبية برأس صغير فيمكن أن يتسبب ذلك في تعرية الرأس وجعل إحكام الربط بشكل ملائم غير ممكن.
- يمكن أن يؤدي الربط الزائد للمسامير اللولبية للوصلات الطرفية إلى كسرها.

توصيل الكابل بالوحدة الخارجية

قم بإزالة اللوحة الجانبية لتوصيل الأسلاك.
استخدم مشبك السلك الكهربائي في تثبيته.
أعمال التأريض
- وصل كابل بقطر أكبر بطرف التأريض المزود في علبة التحكم وقم بالتأريض.

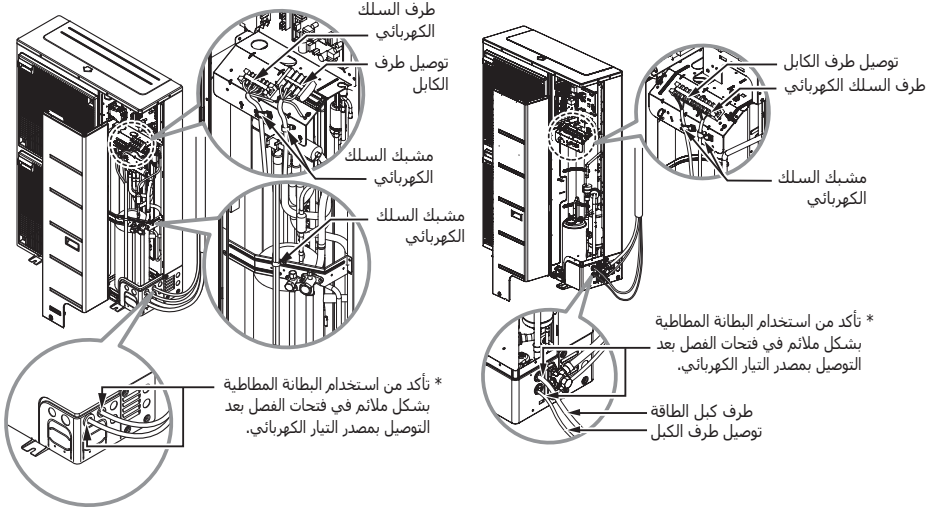

تنبيه !

- الشكل البياني للدائرة الكهربائية لا يخضع للتغيير بدون إخطار مسبق.
- تأكد من توصيل الأسلاك وفقاً للشكل البياني لتوصيل الأسلاك.
- وصل الأسلاك بإحكام حتى لا يمكن نزعها بسهولة.
- وصل الأسلاك حسب الرموز اللونية مع الرجوع إلى الشكل البياني لتوصيلات الأسلاك.
- يجب تحديد سلك الطاقة الموصل بالوحدة وفقاً للمواصفات التالية.

توصيل الأنابيب

تجهيز الأنابيب

السبب الرئيسي لتسرب الغاز هو وجود عيوب في أعمال اللحام. قم بإجراء أعمال اللحام الصحيحة باتباع الإجراءات التالية.

اقطع الأنابيب والكابل

- استخدم مجموعة الأنابيب الملحقة أو الأنابيب التي يتم شرائها من السوق المحلي.
- قس المسافة بين الوحدتين الداخلية والخارجية.
- اقطع الأنابيب بطول يزيد قليلا عن المسافة التي تم قياسها.
- اقطع الكبل بطول يزيد عن طول الأنبوب بـ 1.5.

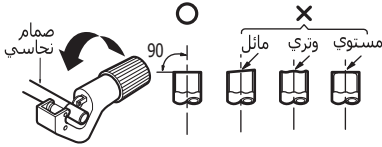

إزالة الحواف الخشنة

- قم بإزالة كل الحواف الخشنة من القطاع المستعرض لقطع الماسورة/الأنبوب.
- ضع طرف الماسورة/الأنبوب النحاسي لأسفل أثناء إزالة الحواف الخشنة لتجنب سقوطها في الأنبوب.



تركيب الصامولة

- قم بإزالة صواميل التوصيل الملحقة بالوحدات الداخلية والخارجية، ثم قم بتركيبها على الأنبوب/الصمام الذي تمت إزالة حوافه الخشنة تماما. (لا يمكن تركيبها بعد الانتهاء من أعمال اللحام)

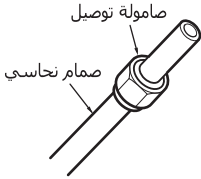

أعمال اللحام

- تنفيذ أعمال اللحام باستخدام أداة اللحام كما هو موضح أدناه.

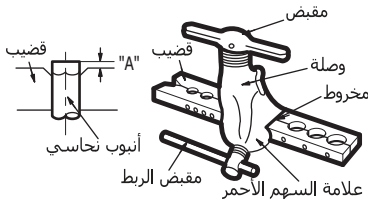

A	القطر الخارجي	
	بوصة	ملم
من 1.1 إلى 1.3	1/4	6.35
من 1.5 إلى 1.7	3/8	9.52
من 1.6 إلى 1.8	1/2	12.7
من 1.6 إلى 1.8	5/8	15.88
من 1.9 إلى 2.1	3/4	19.05

- ثبت الأنبوب النحاسي بإحكام في قضيب بالأبعاد الموضحة في الجدول أدناه.

مصفول من الداخل بدون خدوش. ناعم تماما



طول متساوي من جميع الجهات

افحص

- راجع أعمال اللحام وفقاً للشكل أدناه.
- إذا لاحظت أي عيوب في اللحام، اقطع الجزء الملحوم وقم بإجراء أعمال اللحام مرة أخرى.

توصيل الأنابيب بالوحدة الخارجية

قم بمحاذاة منتصف شبكة الأنابيب واحكم ربط صامولة التوصيل يدويًا.

وأخيرًا قم بإحكام ربط صامولة التوصيل باستخدام مفتاح ربط مُحدد لعزم الدوران حتى تسمع صوت نقرة من المفتاح.

- عند إحكام ربط صامولة التوصيل باستخدام مفتاح ربط مُحدد لعزم الدوران، تأكد من إتباع اتجاه الربط للأسهم الموضحة على المفتاح.

عزم الدوران	القطر الخارجي	
نيوتن متر	بوصة	ملم
2±16	1/4	6.35
4±38	3/8	9.52
6±55	1/2	12.7
7±75	5/8	15.88
10±110	3/4	19.05

⚠ تنبيه

قد يؤدي دخول الحشرات أو الحيوانات الصغيرة في الوحدة الخارجية إلى قصر الدائرة الموجودة في صندوق الكهرباء.

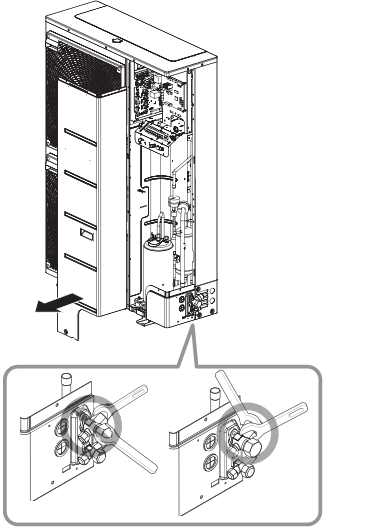

* عند إحكام ربط الأنبوب، قم بتثبيت الجسم السداسي.

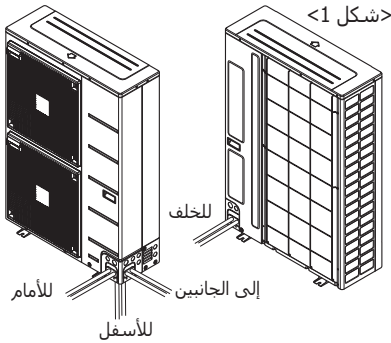

للخلف
إلى الجانبين
للأسفل
للأمام

<شكل 1>

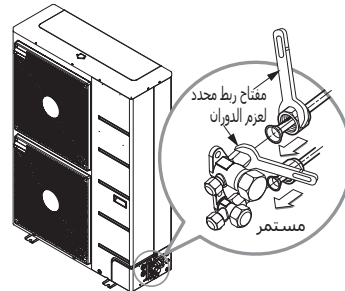
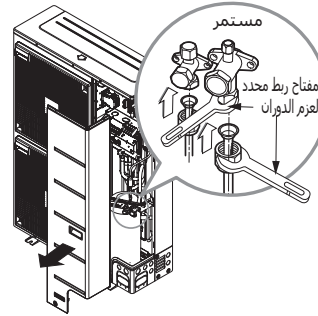

* عند إحكام ربط الأنبوب، قم بتثبيت الجسم السداسي.

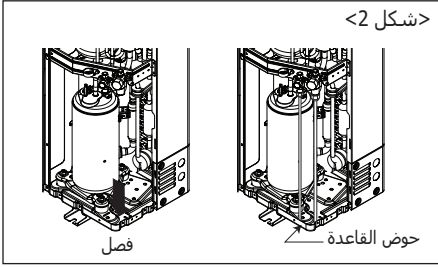

عندما يكون اتجاه التوصيل لأسفل، قم بفصل فتحة الفصل في حوض القاعدة. (ارجع إلى شكل 2)

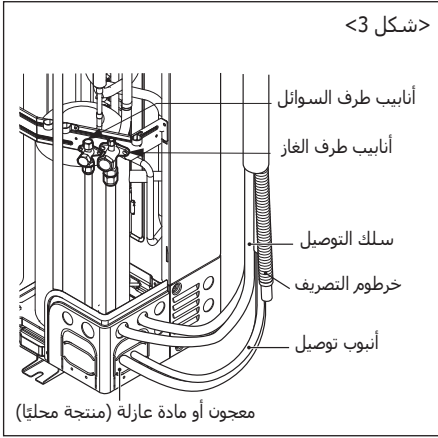

منع الأجسام الغريبة من الدخول (شكل 3)
- ادخل الأنبوب عبر الفتحات مع استخدام معجون أو مادة عازلة (تشتري من السوق المحلية) لغلاق كل الفجوات، كما هو موضح في شكل 3.

تنبيه !

يمكن أن تتسبب الحشرات أو الحيوانات الصغيرة في حال دخولها في الوحدة الخارجية في تقصير الدائرة الكهربائية في علبة التوصيلات الكهربائية.

تشكيل الأنابيب

في حال تركيب الوحدة الخارجية فوق الوحدة الداخلية فيجب أداء ما يلي:

- ١ لف الأنابيب وكابل التوصيل بشريط عازل من أسفل لأعلى.
- ٢ ثبت الأنابيب المعزولة على طول الجدار الخارجي. قم بعمل عازل لمنع الماء من الدخول إلى الغرفة.
- ٣ ثبت الأنابيب على الجدار باستخدام سناد أو ما يكافئه.

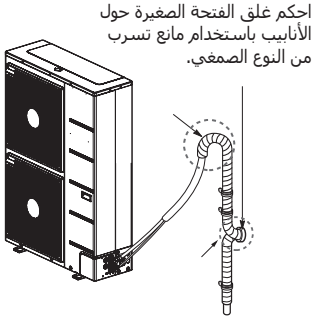

قم بتشكيل الأنابيب عن طريق لف جزء التوصيل في الوحدة الداخلية بمادة عازلة وتثبيتها بنوعين من شريط الفينيل.

- إذا كنت تريد توصيل خرطوم تصريف إضافي، يجب توجيه طرف فتحة التصريف فوق الأرض. ثبت خرطوم التصريف بشكل ملائم.

في حال تركيب الوحدة الخارجية أسفل الوحدة الداخلية فيجب أداء ما يلي:

- ١ لف الأنابيب وخرطوم التصريف وكابل التوصيل بشريط عازل من أسفل لأعلى.
- ٢ قم بتثبيت الأنابيب المزودة بسدادات على طول الجدار الخارجي باستخدام سناد أو ما يكافئه.

احكم غلق الفتحة الصغيرة حول الأنابيب باستخدام مانع تسرب من النوع الصمغي.

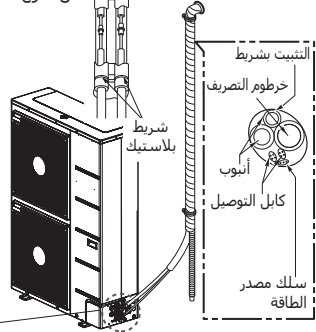



يجب وضع عوازل لمنع وصول الماء إلى الأجزاء الكهربائية.

مواد السباكة وطرق التخزين

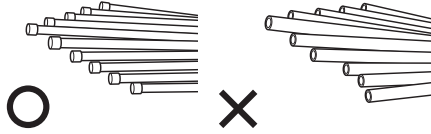
يجب أن يكون لدى الأنبوب القدرة على الوصول إلى السمك المحدد وأن يتم استخدامه مع الشوائب المنخفضة، وعند التخزين، يجب الانتباه لتجنب تعرض الأنبوب للكسر أو التشوه أو الخدش. يحظر اختلاطه بالملوثات مثل الأتربة والرطوبة.

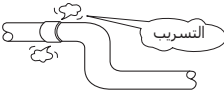

مانع الهواء	النقاظة	التجفيف	
عدم تسريب المبردات	عدم وجود أتربة بداخله	عدم وجود رطوبة بداخله	
			العناصر
- نقص الغاز - انحلال زيت التبريد - ضعف عزل الصاعط - عدم التبريد أو التسخين	- انحلال زيت التبريد - ضعف عزل الصاعط - عدم التبريد أو التسخين - انسداد صمام التمدد، الأنبوب الشعري	- تحلل زيت التبريد - انحلال زيت التبريد - ضعف عزل الصاعط - عدم التبريد أو التسخين - انسداد صمام التمدد، الأنبوب الشعري	التسبب في العطل
- إجراء فحص إحكام الغلق. - امتثال عمليات اللحام بالنحاس للمعايير. - امتثال عمليات التوهج للمعايير. - امتثال وصلات الشفة للمعايير.	- عدم وجود أتربة في الأنبوب - يجب أن تخضع أنابيب السباكة لرعاية صارمة حتى اكتمال عملية التوصيل. - يجب إزاحة منفذ الأنبوب إلى الجانب أو خفضه إلى الأسفل. - عند إزالة المثقاب بعد قطع الأنبوب، يجب خفض منفذ الأنبوب إلى الأسفل. - يجب إحكام قفل منفذ الأنبوب بالغطاء عند تمريره بالحائط.	- عدم وجود رطوبة في الأنبوب - يجب أن تخضع أنابيب السباكة لرعاية صارمة حتى اكتمال عملية التوصيل. - توقف عمليات السباكة في الأيام الممطرة. - يجب إزاحة منفذ الأنبوب إلى الجانب أو خفضه إلى الأسفل. - عند إزالة المثقاب بعد قطع الأنبوب، يجب خفض منفذ الأنبوب إلى الأسفل. - يجب إحكام قفل منفذ الأنبوب بالغطاء عند تمريره بالحائط.	الإجراءات المضادة

تقنية استبدال النيتروجين

للحام، عند التسخين بدون استبدال النيتروجين، يتم تكوين كمية كبيرة من الغشاء الأكسيدي في الجزء الداخلي من الأنبوب. ينجم الغشاء الأكسيدي عن انسداد صمام التمدد والأنبوب الشعري وفتحة زيت المراكم وفتحة امتصاص أنبوب الزيت في الصاغط. يمنع التشغيل العادي للصاغط. لتجنب حدوث هذه المشكلة، يجب إجراء عملية اللحام بعد استبدال الهواء بغاز النيتروجين. ينبغي إجراء العمل عند لحام أنبوب السباكة.

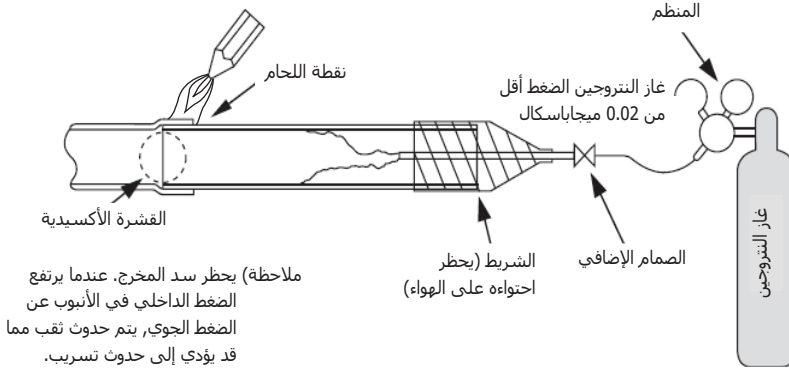

تنبيه

1. احرص دائمًا على استخدام غاز النيتروجين (تجنب استخدام غاز الأكسجين وثنائي أكسيد الكربون والشفيرون): يرجى استخدام ضغط النيتروجين الذي يبلغ 0.02 ميجاباسكال غاز الأكسجين - يعمل على تعزيز الانحلال المؤكسد لزيت التبريد، ويحظر استخدامه لكونه غاز قابل للاشتعال. غاز ثاني أكسيد الكربون - يعمل على انحلال الخصائص الجافة للغاز. غاز الشيفرون - ينجم عنه غازات سامة عند تعرضه للهب المباشر.
2. احرص دائمًا على استخدام صمام خفض الضغط.
3. تجنب استخدام مضادات الأكسدة المتوفرة تجارياً. يتم ملاحظة المواد المتبقية التي تبدو على شكل قشرة أكسيدية، وفي الواقع، ينجم تآكل عيش النمل عن الأحماض العضوية الناتجة عن أكسدة الكحول الموجود في المواد المضادة للأكسدة، (سبب الحمض العضوي: الكحول + النحاس + الماء + درجة الحرارة)

اختبار التسرب والتفريغ



تنبيه

لتجنب دخول النيتروجين في نظام التبريد في حالة سائلة، يجب أن يكون الجزء العلوي من الأسطوانة أعلى من جزئها السفلي عندما تقوم بتكثيف ضغط النظام.
تستخدم الاسطوانة عادة في وضع رأسي.

- قم بإجراء اختبار التسرب لكل وصلات الأنابيب (بالنسبة للوحدة الداخلية والخارجية) ولصمامات الخدمة في جانبي الغاز والسائل.
- تشير الفقاعات إلى وجود تسرب.
- تأكد من مسح الصابون باستخدام قطعة قماش نظيفة.
- بعد التأكد من عدم وجود أي تسربات في النظام، قم بتنقيس ضغط النيتروجين عن طريق فك موصل خرطوم الشحن في أسطوانة النيتروجين.
- وعندما ينخفض ضغط النظام إلى المستوى الطبيعي، افصل الخرطوم من الأسطوانة.

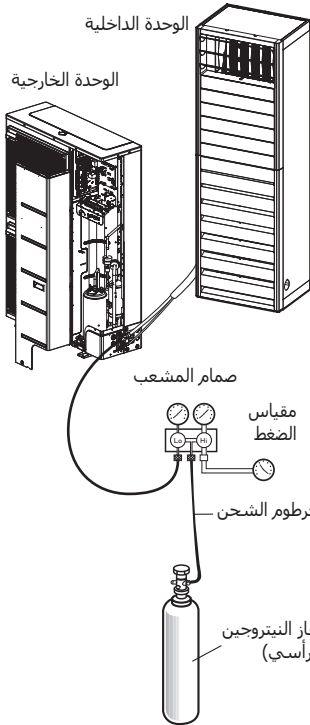

- الهواء والرطوبة المتبقية في نظام التبريد تسبب أضرارًا غير مرغوب بها كما هو موضح أدناه.
- زيادة مستوى الضغط في النظام.
- زيادة تيار التشغيل.
- انخفاض فعالية التبريد (أو التدفئة).
- الرطوبة المتكوية في دائرة التبريد يمكن أن تتجمد وتسد الأنابيب الشعرية.
- يمكن يسبب الماء صدأ الأجزاء في نظام التبريد.
- وبناء عليه، يجب فحص الوحدة الداخلية/الخارجية وأنبوب التوصيل للتأكد من عدم وجود تسرب وتفريغها من لإزالة الغاز غير القابل للتكثيف والرطوبة من النظام.

التجهيز

- تأكد من أن كل أنبوب (الأنابيب على كلا جانبي السائل والغاز) بين الوحدتين الداخلية والخارجية تم توصيله بشكل ملائم وإجراء كل توصيلات الأسلاك لاختبار التشغيل.
- قم بإزالة أغطية صمام الخدمة من طرفي الغاز والسائل على الوحدة الخارجية.
- تأكد من غلق صمامات الخدمة على طرفي السائل والغاز في الوحدة الخارجية باستمرار في هذه المرحلة.

اختبار التسرب

- وصل صمام المشعب (مع عدادات قياس الضغط) وأسطوانة غاز النيتروجين الجاف بمنفذ الخدمة هذا مع خرطوم الشحن.



تنبيه

- تأكد من استخدام صمام مشعب في اختبار التسرب. وإذا لم يكن متوافقًا، استخدم صمام إيقاف لأداء نفس الغرض. يجب الحرص دائمًا على غلق قرص "Hi" "عالي" في صمام المشعب.
- قم بتكثيف ضغط النظام بما لا يزيد عن 3.8 ميغا بسكال باستخدام غاز النيتروجين الجاف واغلق صمام الأسطوانة عندما تصل قراءة عداد القياس إلى 3.8 ميغا بسكال في المرة التالية، وقم بإجراء اختبار التسرب باستخدام الصابون السائل.

التفريغ

- استبدل أغطية الصمام على صمامي الخدمة في جانب الغاز وجانب السائل واربطها بإحكام.

يستكمل ذلك عملية تفريغ الهواء عن طريق مضخة التفريغ.

جهاز تكييف الهواء جاهز الآن لإجراء اختبار التشغيل.

- وصل طرف خرطوم الصرف الموضح في الخطوات السابقة بمضخة التفريغ لتفريغ الأنابيب والوحدة الداخلية. تأكد من أن قرص "Lo and Hi" منخفض وعالي" في صمام المشعب مفتوح. بعدئذ قم بتشغيل مضخة التفريغ. يختلف وقت تشغيل التفريغ حسب طول الأنابيب وسعة المضخة. الجدول التالي يوضح الوقت المطلوب للتفريغ.

الوقت المطلوب للتفريغ عند استخدام مضخة تفريغ قدرة 4 قدم مكعب / دقيقة	
إذا كان طول الأنابيب أقل من 10 م (33 قدم)	إذا كان طول الأنابيب أكبر من 10 م (33 قدم)
30 دقيقة أو أكثر	60 دقيقة أو أكثر
0.8 Torr	

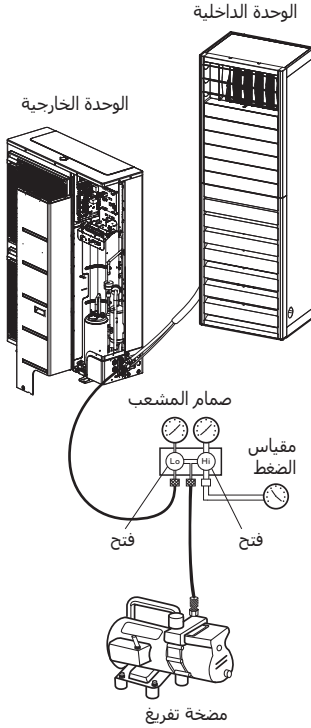

- عند الوصول إلى مستوى التفريغ المطلوب، اغلق قرص "منخفض وعالي" في صمام المشعب وأوقف تشغيل مضخة التفريغ.

إنهاء المهمة

- باستخدام مفتاح ربط لصمام الخدمة، لف حاجز صمام جانب السائل يسارًا لفتح الصمام بشكل كامل.
- لف حاجز صمام جانب الغاز يسارًا لفتح الصمام بشكل كامل.
- فك خرطوم الشحن الموصل بمنفذ خدمة جانب الغاز قليلاً لتفيس الضغط، ثم قم بإزالة الخرطوم.
- استبدل صامولة التوصيل والغطاء الخاص بها على منفذ خدمة جانب الغاز واربط صامولة التوصيل بإحكام باستخدام مفتاح ربط قابل للضغط. تعد هذه العملية مهمة للغاية لمنع التسرب من النظام.

اختبار التشغيل

- يجب أن يوفر مصدر الطاقة الأولي 90 % على الأقل من الجهد الكهربائي المقدر.
والأفضل يجب تشغيل جهاز التكيف.

تنبيه !

لاختبار التشغيل، قم بتشغيل التبريد أولاً حتى خلال المواسم الحارة. وفي حال تشغيل التدفئة أولاً فقد يؤدي ذلك إلى حدوث مشكلة في الضاغط. وبعدها يجب الانتباه.
قم بإجراء اختبار التشغيل لأكثر من 15 دقائق بدون توقف.
(سيتم إلغاء اختبار التشغيل تلقائياً بعد 18 دقيقة)

- يبدأ اختبار التشغيل بالضغط على زر التحقق من درجة حرارة الغرفة وزر تقليل إعداد المؤقت لمدة 3 ثوان في نفس الوقت.
- لإلغاء اختبار التشغيل، اضغط على أي زر.

افحص العناصر التالية عند اكتمال التركيب

- بعد اكتمال العمل، تأكد من قياس وتسجيل خواص التشغيل التجريبي، وتخزين البيانات المقاسة...إلخ.
- عناصر القياس تشمل درجة حرارة الغرفة ودرجة الحرارة الخارجية ودرجة حرارة الشفط ودرجة حرارة النفخ وسرعة الدوران وحجم الدوران والجهد الكهربائي والتيار ومدى وجود اهتزازات وضوضاء غير طبيعية وضغط التشغيل ودرجة حرارة الأنابيب والضغط الانضغاطي.
- فيما يتعلق بالهيكل والشكل، تحقق من العناصر التالية.

- هل يتم تدوير الهواء بالشكل الملائم؟
- هل يتم التصريف بسلاسة؟
- هل اكتمل العزل الحراري (أنابيب التبريد والصرف)؟
- هل يوجد أي تسرب لغاز التبريد؟

- 118.....M4 نيوتن/سم {12 كيلوجرام قوة/سم}
- 196.....M5 نيوتن/ سم {20 كجم قوة/ سم}
- 245.....M6 نيوتن/ سم {25 كجم قوة/سم}
- 588.....M8 نيوتن/ سم {60 كجم قوة/ سم}

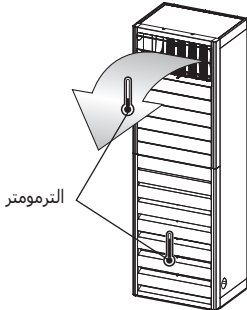

- قم بتوصيل سلك مصدر الطاقة بمصدر طاقة مستقل.
- قاطع الدائرة مطلوب.
- شغل الوحدة لمدة 15 دقيقة أو أكثر.

- قم بقياس درجة حرارة الهواء الداخل والمنصرف.
- تأكد من أن الفرق بين درجة حرارة الهواء الداخل والهواء المنصرف أكثر من 8 درجات مئوية (التبريد) أو العكس (التدفئة).

! تنبيه

- بعد تهيئة الظروف السابقة، قم بتجهيز الأسلاك كما يلي:
- ١ احرص دائمًا على توفير مصدر تيار فردي مُخصص لجهاز التكييف. وفيما يتعلق بطريقة توصيل الأسلاك، استخدم الرسم البياني للدائرة الكهربائية المطبوع على السطح الداخلي لعلبة التحكم.
 - ٢ قم بتوفير مفتاح قاطع دائرة كهربائية بين مصدر الطاقة والوحدة.
 - ٣ المسمار اللولبي المستخدم في تثبيت الأسلاك الموجودة في علبة اللوازم الكهربائية يمكن أن ينفك بسبب الاهتزازات التي تتعرض لها الوحدة خلال عملية النقل. افحصها وتأكد من ربطها بإحكام. (في حال انفكاكها فيمكن أن تتسبب في احتراق الأسلاك).
 - ٤ مواصفات مصدر الطاقة
 - ٥ تأكد من أن القدرة الكهربائية كافية.
 - ٦ تأكد من الحفاظ على الفولتية البادئة على أكثر من 90 في المائة من الفولتية المقدر الموضحة على لوحة الاسم.
 - ٧ تأكد من أن سمك الكابل كما هو مُحدد في مواصفات مصدر الطاقة. (لاحظ على وجه الخصوص العلاقة بين طول الكابل وسمكه).
 - ٨ احرص دائمًا على تركيب قاطع للتسرب في حالة الرطوبة أو الأبتلال.
 - ٩ ستحدث المشكلات التالية في حال انخفاض الفولتية.
- اهتزاز المفتاح المغناطيسي وتلف نقطة التلامس وانقطاع المصهر واضطراب التشغيل العادي لجهاز الحماية من الحمل الزائد.
 - لا يتم إمداد الضاغط بطاقة بدء التشغيل الملائمة.

الوظيفة

مفتاح الحزمة الخطية المزدوجة الإعدادات

إجراءات الضبط

- اضبط مفتاح Dip علي النحو التالي بعد إيقاف تشغيل مصدر الطاقة.
- افتح اللوحة الجانبية أو الغطاء العلوي للوحدة الخارجية
- اضبط مفتاح الحزمة الخطية المزدوجة (DIP_SW ١٠ ID)
- يعد تغيير الإعدادات غير قابل للتطبيق، حال ضبط المفتاح عندما يكون المنتج قيد التشغيل، ويتم تفعيل التغيير فقط في حالة إعادة تعيين الطاقة
- أغلق اللوحة الجانبية أو الغطاء العلوي

APUW55GT3E0 APUW55GT3M0 APUW55LT3E0 APUW55LT3M0 APUW50GT3E0 APUW50LT3E0	APUQ55GT3E0 APUQ55GT3M0 APUQ55LT3E0 APUQ55LT3M0 APUQ55GT3A0 APUQ50LT3E0	الوظيفة	مفتاح الحزمة الخطية المزدوجة																	
			1	2	3	4	5	6	7	8	9	10								
0	0	التشغيل العادي (لا توجد وظيفة)																		
0	0	وظيفة التبريد الإجباري																		
0	0	توفير استهلاك الطاقة (الخطوة 1)																		
0	0	توفير استهلاك الطاقة (الخطوة 2)																		
0	0	وضع التأمين (التبريد)																		
0	0	وضع التأمين (التدفئة)																		
0	0	وضع صامت ليلاً (الخطوة 1)																		
0	0	وضع صامت ليلاً (الخطوة 2)																		
0	0	وضع التأمين (التبريد) + وضع صامت ليلاً (الخطوة 1)																		
0	0	وضع التأمين (التبريد) + وضع صامت ليلاً (الخطوة 2)																		
0	0	وضع التأمين (التبريد) + توفير استهلاك الطاقة (الخطوة 1)																		
0	0	وضع التأمين (التبريد) + توفير استهلاك الطاقة (الخطوة 2)																		
0	0	وضع التأمين (التبريد) + توفير استهلاك الطاقة (الخطوة 3)																		
0	0	وضع التأمين (التبريد) + توفير استهلاك الطاقة (الخطوة 4)																		
0	0	وظيفة تعويض الضغط																		
0	0	وظيفة تجنب تشكيل الندى																		

تذير !

- ينبغي إغلاق قاطع الدائرة الكهربائية أو مصدر الطاقة، الموجود أسفل المنتج، عند ضبط مفتاح الحزمة الخطية المزدوجة.

تنبيه !

- قد لا يعمل المنتج حال ضبط المفتاح بصورة غير صحيحة.
- اطلب من عامل التركيب أن يضبط مفتاح الحزمة الخطية المزدوجة بصورة صحيحة أثناء عملية التركيب، حال الرغبة في تعيين وظيفة محددة.

وظيفة التشخيص الذاتي

مؤشر الخطأ (الوحدة الخارجية)

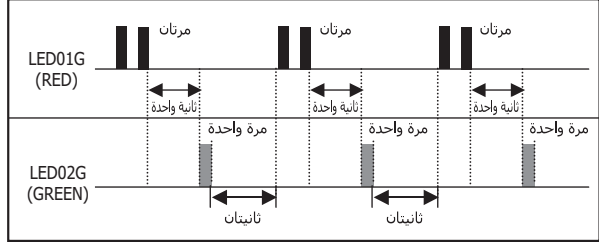

خطأ في الوحدة الخارجية
(مثال الخطاء 21 (شدة التيار المباشر)



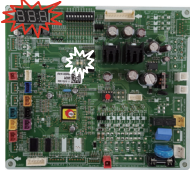
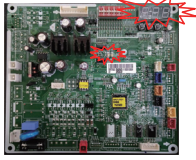

مؤشر الخطأ

- الوظيفة هي تشخيص أعطال مكيف الهواء ذاتيًا والتعبير عن هذه الأعطال حرفيًا عندما يكون هناك أي مشكلة.
- تكون علامة الخطأ ON / OFF لتشغيل مؤشر LED لأجزاء الشاشة بنفس الطريقة كما في الجدول التالي.
- في حالة حدوث أكثر من عطلين في وقت واحد، يتم التعبير عن رمز الخطأ للعطل الأكبر في المقام الأول.
- في حال تصحيح الخطأ بعد وقوعه، يتم تحرير مؤشر LED أيضًا في نفس الوقت.
- للعمل مرة أخرى على وقوع رمز الخطأ، تأكد من إيقاف التشغيل ثم إعادة التشغيل.
- يختلف وجود رمز الخطأ من عدمه وفقًا للطراز.

APUW55GT3E0 APUW55GT3M0 APUW50GT3E0	APUQ55GT3E0 APUQ55GT3M0	الطراز لوحة الدوائر المطبوعة
		التيار
		العاكس
N/A		المروحة الخارجية

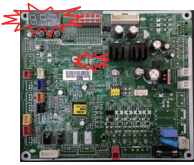
<p>APUW55LT3E0 APUW55LT3M0 APUW50LT3E0</p>	<p>APUQ55LT3E0 APUQ55LT3M0 APUQ50LT3E0</p>	<p>الطراز لوحة الدوائر المطبوعة</p>
		<p>التيار</p>
		<p>العاكس</p>
<p>N/A</p>	<p>N/A</p>	<p>المروحة الخارجية</p>

<p>APUQ55GT3A0</p>	<p>الطراز لوحة الدوائر المطبوعة</p>
	<p>التيار</p>
	<p>العاكس</p>
<p>N/A</p>	<p>المروحة الخارجية</p>

وضع التشغيل	عدد المرات	شاشة عرض الأخطاء			الوصف	كود الخطأ
		مؤشر بيان حالة أخضر	مؤشر بيان حالة أحمر	7 شرائح		
التوقف	10 مرات في الساعة	1 مرارة	2 مرارة	CH 21	خطأ ذروة التيار المباشر (عطل في وحدة المنصة الذكية المتكاملة)	21
التوقف	إعادة التشغيل اللانهائي	2 مرارة	2 مرارة	CH 22	خطأ CT2 (دخل التيار الزائد)	22
التوقف	إعادة التشغيل اللانهائي	3 مرارة	2 مرارة	CH 23	خطأ في وصلات التيار المباشر (ارتفاع/انخفاض فولتية التيار المباشر)	23
التوقف	10 مرات في الساعة	6 مرارة	2 مرارة	CH 26	خطأ في اكتشاف موقع محول التيار المباشر	26
التوقف	10 مرات في الساعة	7 مرارة	2 مرارة	CH 27	خطأ في تيار قصر الدائرة الزائد / تيار عطل محتمل (الجهاز)	27
التوقف	10 مرات في الساعة	9 مرارة	2 مرارة	CH 29	خطأ في التيار الزائد للضاغط المرحلي	29
التوقف	إعادة التشغيل اللانهائي	2 مرارة	3 مرارة	CH 32	خطأ في زيادة درجة حرارة أنابيب التبريد (ضاغط INV) بشكل مفرط	32
التوقف	مرة واحدة في الساعة	1 مرارة	4 مرارة	CH 41	خطأ في حساس أنابيب التبريد (ضاغط INV)	41
التوقف	مرة واحدة في الساعة	3 مرارة	4 مرارة	CH 43	خطأ في حساس الضغط	43
التوقف	مرة واحدة في الساعة	4 مرارة	4 مرارة	CH 44	خطأ في حساس الهواء	44
التوقف	مرة واحدة في الساعة	5 مرارة	4 مرارة	CH 45	مشكلة في حساس درجة حرارة أنبوب شفط المكثف	45
التوقف	مرة واحدة في الساعة	6 مرارة	4 مرارة	CH 46	خطأ في حساس أنابيب الشفط	46
التوقف	مرة واحدة في الساعة	8 مرارة	4 مرارة	CH 48	المكثف خطأ في حساس أنابيب الجهاز الخارجي	48
التوقف	مرة واحدة في الساعة	1 مرارة	5 مرارة	CH 51	خطأ في التوصيلات ذات السعة الزائدة	51
التوقف	مرة واحدة في الساعة	2 مرارة	5 مرارة	CH 52	خطأ في الاتصال بين اللوحة الإلكترونية المطبوعة ومحولها	52
التوقف	مرة واحدة في الساعة	3 مرارة	5 مرارة	CH 53	خطأ في الاتصال بين الجهازين الخارجي والداخلي	53
التوقف	مرة واحدة في الساعة	4 مرارة	5 مرارة	CH 54	خطأ في طوري الفتح والقلب	54
التوقف	مرة واحدة في الساعة	-	6 مرارة	CH 60	خطأ في تدقيق مجموع ذاكرة القراءة فقط القابلة للمحو البرمجة إلكترونياً	60
التوقف	إعادة التشغيل اللانهائي	1 مرارة	6 مرارة	CH 61	خطأ في زيادة درجة حرارة أنابيب الجهاز الخارجي بشكل مفرط	61
التوقف	إعادة التشغيل اللانهائي	2 مرارة	6 مرارة	CH 62	خطأ في زيادة درجة حرارة المصرف الحراري بشكل مفرط	62
التوقف	مرة واحدة في الساعة	5 مرارة	6 مرارة	CH 65	خطأ في حساس المصرف الحراري	65
التوقف	10 مرات في الساعة	7 مرارة	6 مرارة	CH 67	خطأ في قفل مروحة محرك التيار المستمر غير الفرجوني الخارجي راجع جدول أخطاء تركيب اللوحة الإلكترونية المطبوعة للمروحة الخارجية	67
التوقف	إعادة التشغيل اللانهائي	3 مرارة	7 مرارة	CH 73	خطأ في تيار قصر الدائرة الزائد / تيار عطل محتمل (البرنامج)	73

جدول خطأ تركيب اللوحة الإلكترونية المطبوعة للمروحة الخارجية

وضع التشغيل	شاشة عرض الأخطاء		الوصف	كود الخطأ
	مؤشر بيان حالة أخضر	مؤشر بيان حالة أحمر		
التوقف	1 مرارة		عطل في وحدة المنصة الذكية المتكاملة لتركيب اللوحة الإلكترونية المطبوعة لمروحة وحدة الجهاز الخارجي	1
التوقف	2 مرارة		خطأ زيادة تيار المروحة	2
التوقف	4 مرارة		عطل في بدء تشغيل المروحة	4
التوقف	5 مرارة		خطأ في ذاكرة القراءة فقط القابلة للمحو والبرمجة كهربائياً للوحة الإلكترونية المطبوعة للمروحة	5

إذا كان الجهد الكهربائي المزود غير طبيعي، ستقوم دوائر الحماية بإيقاف تشغيل الجهاز لمنع تلف المكونات. وبعاد تشغيل الجهاز تلقائياً بعد 3 دقائق.

- يختلف وجود رمز خطأ مروحة PCB من عدمه وفقاً للطراز.

- يرجى الرجوع إلى محتويات "مؤشر الخطأ (في الهواء الطلق)" لفحص مروحة PCB للطراز الخاص بك.

دليل التركيب في المناطق الساحلية

في حال تركيب الوحدة الخارجية على الجانب الموجه لشاطئ البحر، قم بعمل حاجز للرياح بحيث لا يتعرض المنتج للرياح البحرية.

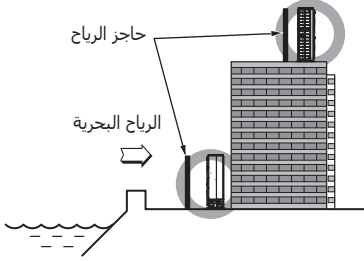

- يجب بناءه من مادة قوية بالدرجة الكافية مثل الخرسانة لمنع تعرض المنتج للرياح القادمة من البحر.
- ويجب أن يكون ارتفاعه وعرضه أكبر بنسبة 150 % من الوحدة الخارجية.
- كما يجب ترك مسافة 70 سم على الأقل بين الوحدة الخارجية وحاجز الرياح لسهولة تدفق الهواء.

اختر مكانًا جيد الصرف.

- احرص على التنظيف الدوري (أكثر من مرة واحدة/سنة) للأتربة أو الجزيئات الملحية العالقة على مبدل الحرارة باستخدام الماء.

تنبيه!

- لا يجب تركيب أجهزة تكييف الهواء في أي أماكن توجد بها غازات آكلة مثل الغازات الحمضية أو القلوية.
- لا تركيب المنتج حيث يمكن أن يتعرض لرياح البحر (الرياح الملحية) بشكل مباشر. يمكن أن يتسبب ذلك في تآكل المنتج. ويمكن أن يتسبب التآكل، خاصة في زعانف المكثف والمخبر، في تعطل المنتج أو في انخفاض كفاءة الأداء.
- في حال تركيب الوحدة الخارجية بالقرب من شاطئ البحر، يجب تجنب التعرض للرياح البحرية بشكل مباشر. وإلا فقد تكون هناك حاجة إلى المعالجة الإضافية لمبدل الحرارة ضد التآكل.

اختيار الموقع (الوحدة الخارجية)

إذا كانت هناك حاجة إلى تركيب الوحدة الخارجية بالقرب من شاطئ البحر، في هذه الحالة يجب تجنب التعرض للرياح البحرية بشكل مباشر.

ركب الوحدة الخارجية في الجانب المعاكس لاتجاه الرياح البحرية.

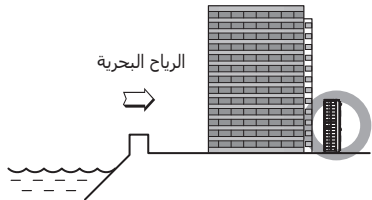
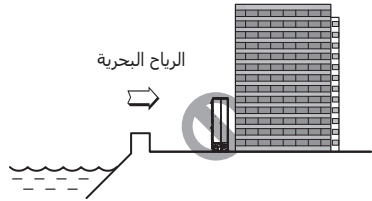

وظائف الملائمة

وظيفة تعويض الضغط

إذا كنت تستخدم أنبوب إضافي لترتيب طراز التبريد فقط، فستقوم هذه الوظيفة بتعويض الضغط المستهدف من خلال ضبط مفتاح الانخفاض.

* وظيفة تعويض الضغط غير مفعلة في الحالة الأولية للجهاز وذلك كوضع معياري.

* هذه الوظيفة يمكن أن تستخدم فقط في حال كان > 25 m طول الأنابيب، ولكن كن متأكدا من عدم تجاوز طول الأنابيب ل الحد الأقصى لطول الأنابيب (من الممكن أن تختلف هذه الوظيفة من موديل لآخر)

لضبط وظيفة تعويض الضغط

اضبط مفتاح الانخفاض كالتالي بعد فصل مصدر الطاقة عن الجهاز.

١. افتح اللوحة الجانبية أو الغطاء العلوي للوحدة الخارجية.

٢. اضبط DIP_SW01D كما هو موضح في الشكل أدناه.



٣. تشير المقاطع السبعة إلى الحالات والبيانات الخاصة بها كما هو موضح في الصورة.

