



MANUAL DO UTILIZADOR

Sistema Micro Hi-Fi

Leia este manual cuidadosamente antes de utilizar o aparelho e guarde-o para consultas futuras.

CM2630B (CM2630B, CMS2630FH)



MFL69386309

PORTUGUÊS

Informações de Segurança



ATENÇÃO
RISCO DE CHOQUE ELÉCTRICO
NÃO ABRIR



ATENÇÃO: PARA MINIMIZAR O RISCO DE CHOQUE ELÉCTRICO, NÃO DEVE REMOVER A TAMPA (NEM O PAINEL DE TRÁS) NÃO EXISTEM PEÇAS NO INTERIOR QUE SEJAM SUSCEPTÍVEIS DE MANUTENÇÃO PELO UTILIZADOR PEÇA A MANUTENÇÃO A TÉCNICOS DE MANUTENÇÃO QUALIFICADOS.



Este símbolo de relâmpago com ponta de flecha dentro de um triângulo equilátero, pretende alertar para a presença de voltagem perigosa não isolada dentro do invólucro do aparelho, suficiente para constituir risco de choque eléctrico às pessoas.



O ponto de exclamação dentro de um triângulo equilátero pretende alertar o utilizador para a presença de instruções importantes de funcionamento e manutenção (assistência) no manual que acompanha o aparelho.

AVISO: PARA PREVENIR A OCORRÊNCIA DE FOGO OU CHOQUES ELÉCTRICOS, NÃO EXPONHA ESTE PRODUTO À CHUVA NEM À HUMIDADE.

AVISO: Não instale este equipamento em espaços confinados, como estantes ou unidades idênticas.

ATENÇÃO: Não bloqueie as aberturas de ventilação. Instale de acordo com as instruções do fabricante.

As ranhuras e os orifícios na caixa exterior destinam-se a fins de ventilação para assegurar o funcionamento fiável do produto e impedir o sobreaquecimento do mesmo. As aberturas nunca devem ser bloqueadas por colocar o produto numa cama, sofá, tapete ou outra superfície semelhante. Este produto não deve ser instalado numa estrutura embutida, tal como uma estante ou prateleira, sem ter uma ventilação adequada ou sem respeitar as instruções do fabricante.

ATENÇÃO: Este produto utiliza um sistema laser. Para garantir uma utilização correcta deste produto, por favor leia cuidadosamente este manual, e guarde-o para poder consultar no futuro. Caso o equipamento necessite de manutenção, entre em contacto com um serviço de assistência autorizado.

O uso de controlos, ajustes ou mesmo a execução de procedimentos diferentes daqueles que são especificados neste manual, pode resultar numa exposição a radiação perigosa.

Para evitar a exposição directa ao raio laser, não tente abrir o invólucro.

ATENÇÃO relativa ao Cabo de Alimentação

A maioria dos fabricantes recomenda que devem ser instalados num circuito dedicado;

Ou seja, um único circuito de saída que alimenta somente aquele aparelho e não tem saídas adicionais ou circuitos ramificados. Para confirmar, consulte a página de especificações deste manual. Não sobrecarregue as tomadas de parede. São perigosas situações como: tomadas de parede sobrecarregadas, tomadas de parede soltas ou danificadas, utilização de extensões eléctricas, cabos de alimentação desfiados, ou isolamento de fios danificado. Qualquer uma destas situações pode originar um choque eléctrico ou incêndio. Examine periodicamente o cabo de alimentação do seu aparelho, e ao detectar sinais de danos ou deterioração, desligue-o da tomada, suspenda o uso do aparelho, e solicite assistência técnica autorizada para substituir o cabo por outro de reposição exacta. Proteja o cabo de alimentação contra danos físicos ou mecânicos, tais como ser dobrado, torcido, preso por uma porta ou pisado. Preste atenção especial às tomadas de parede, e ao ponto onde o cabo sai do aparelho. Para desligar a alimentação da rede eléctrica, retire a ficha da tomada. Ao instalar o produto, certifique-se que a ficha está facilmente acessível.

Este dispositivo está equipado com uma bateria portátil ou uma pilha.

Modo mais seguro para remover a pilha ou a bateria do equipamento: Para remover a bateria antiga ou o pack da bateria, siga os passos na ordem inversa aos da montagem. Para evitar a contaminação do meio ambiente e possíveis ameaças à saúde humana ou animal, coloque a bateria usada no recipiente adequado nos pontos de recolha de resíduos. Não elimine pilhas ou baterias juntamente com resíduos domésticos. É recomendável usar sistemas locais de baterias e pilhas de reembolso grátis. A bateria não deve ser exposta a calor excessivo, como sol, fogo ou algo parecido.

ATENÇÃO: O aparelho não deve ser exposto à água (gotas ou salpicos) e não se devem colocar em cima do aparelho recipientes cheios de líquidos, tais como copos ou jarras.

Eliminação do seu aparelho usado



- 1 Este símbolo de um caixote do lixo com rodas e linhas cruzadas sobrepostas indica que os resíduos de produtos elétricos e eletrónicos (WEEE) devem ser eliminados separadamente do lixo doméstico.
- 2 Os produtos elétricos usados podem conter substâncias perigosas, pelo que, a eliminação correta do seu aparelho usado pode contribuir para evitar potenciais danos para o ambiente e saúde humana. O seu aparelho usado pode conter peças reutilizáveis que podem ser usadas para reparar outros aparelhos e materiais úteis que podem ser reciclados para preservar os recursos limitados.
- 3 Pode levar o seu aparelho à loja onde o adquiriu ou contactar a sua entidade local de recolha e tratamento de resíduos para obter mais informações sobre o ponto de recolha WEEE autorizado mais próximo. Para obter informações mais atualizadas relativas ao seu país, visite www.lg.com/global/recycling

Eliminação de baterias/acumuladores usados

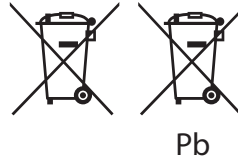

- 1 Este símbolo pode estar acompanhado dos símbolos químicos do mercúrio (Hg), cádmio (Cd) ou chumbo (Pb) se a bateria contiver mais do que 0,0005% de mercúrio, 0,002% de cádmio ou 0,004% de chumbo.
- 2 Todas as baterias/acumuladores devem ser eliminados em separado, e não juntamente com os resíduos municipais, através de infra-estruturas de recolha selectiva, definidas pelas autoridades estatais ou locais.
- 3 A eliminação correcta das suas baterias/acumuladores antigos ajuda a prevenir potenciais efeitos negativos no ambiente e na saúde animal e humana.
- 4 Para informações mais detalhadas acerca da eliminação de baterias/acumuladores usados, contacte as autoridades locais, os serviços de recolha de lixo ou a loja onde adquiriu o produto. (<http://www.lg.com/global/sustainability/environment/take-back-recycling/global-network-europe>)

CE 0984

A LG Electronics declara que este/estes produto(s) está/estão em conformidade com os requisitos essenciais e outras provisões importantes da Directiva 1999/5/CE.

Contacte o seguinte endereço para obter uma cópia da DoC (Declaração de Conformidade).

Gabinete de Contacto para a conformidade deste produto:

LG Electronics Inc.

EU Representative, Krijgsman 1,
1186 DM Amstelveen, Holanda

- Por favor, note que este NÃO é um contacto de Serviço de Assistência ao cliente. Para obter Informações relativas ao Serviço de Assistência ao Cliente, consulte o Cartão de Garantia ou contacte o revendedor onde comprou este produto.

Apenas para uso em ambiente interior.

Declaração de Exposição à Radiação RF

Este equipamento deve ser instalado e operado com uma distância mínima de 20 cm entre o radiador e o seu corpo.

LG Bluetooth Remote

Pode controlar este leitor com o seu telemóvel iPhone ou Android através de Bluetooth. Este leitor e o seu telemóvel devem estar ligados a Bluetooth. Visite

"Apple App Store" ou "Google Android Market (Google Play Store)". E utilize este código QR para pesquisar pela aplicação "LG Bluetooth Remote" Para mais informações consulte a página 24.



(Apple iOS)



(Android OS)

Índice

1 Iniciação

- 2 Informações de Segurança
- 4 LG Bluetooth Remote
- 6 Características únicas
- 6 Acessórios
- 7 Requisitos para ficheiros de reprodução
- 8 Controlo Remoto
- 9 Painel Frontal
- 10 Painel traseiro

2 Conectar-se

- 11 Ligação às Colunas
 - Ligação das colunas à unidade
- 11 Ligação da antena
- 12 Conexão de outros equipamentos
 - Ligação USB
 - PORT. Ligação IN
 - Ligação dos AUSCULTADORES
- 14 Operações Básicas
 - Funcionamento para CD / USB
 - Para seleccionar uma pasta e um MP3/WMA

3 Utilização

- 15 Outras operações
 - Reprodução Programada
 - Apagar um ficheiro MP3/ WMA
 - Exibir informação do ficheiro
 - Desligar temporariamente o som
 - DEMO
 - DESLIGAMENTO AUTOMÁTICO
- 16 Operações rádio
 - Ouvir rádio
 - Melhorar uma recepção FM fraca
 - Programar as Estações de Rádio
 - Apagar todas as estações memorizadas
 - Ver informação acerca de uma estação de rádio.
- 18 Ajuste som

- 18 – Configuração do modo de som
- 19 Ajuste do Relógio
 - Utilizar o seu leitor como despertador
- 20 – Configuração do temporizador para adormecer
 - Regulador
- 20 Operações Avançadas
 - Gravação em USB
 - Para seleccionar a taxa bits e velocidade
- 22 Utilizar a tecnologia sem fios Bluetooth
 - Ouvir música de um dispositivo Bluetooth
- 24 Usar a Aplicação "LG Bluetooth Remote"

4 Resolução de problemas

- 26 Resolução de problemas

5 Apêndice

- 27 Marcas e licenças
- 28 Especificações
- 29 Manutenção
 - Nota sobre Discos
 - Manuseamento da Unidade

1

2

3

4

5

Características únicas

Gravação directa USB

Grave música para o seu dispositivo USB.

Entrada para dispositivos portáteis

Ouçã música do seu dispositivo portátil. (MP3, Notebook, etc.)

Temporizador

Define o alarme que irá tocar no horário desejado.

Bluetooth®

Para ouvir música armazenada no seu dispositivo Bluetooth.

Sincronização de horário

Ajusta o relógio da unidade automaticamente ao usar o dispositivo Bluetooth. (Aplicação "LG Bluetooth Remote")

Acessórios

Verifique a identidade dos acessórios fornecidos.

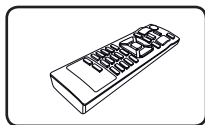

Controlo remoto (1)

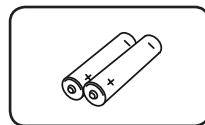

Pilhas (2)

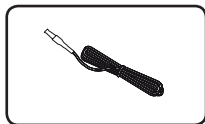

Antena FM (1)

Requisitos para ficheiros de reprodução

Requisitos ficheiro de música MP3/WMA

A compatibilidade do ficheiro MP3/WMA com esta unidade está limitada como segue:

- Frequência da amostra: entre os 8 e os 48kHz(MP3), entre os 8 e os 48kHz(WMA)
- Taxa de bits : entre 8 a 320 kbps (MP3), 40 a 192 kbps (WMA)
- Máximo de ficheiros: inferior a 999
- Extensões dos ficheiros :“.mp3”/“.wma”
- Formato do ficheiro do CD-ROM: ISO 9660/ JOLIET
- Tem de definir a opção de formato de disco para [Mastered] para que possa tornar os discos compatíveis com os leitores LG, quando formatar discos regraváveis. Quando define a opção do Sistema ao Vivo, não poderá utilizar em leitores LG. (Sistema de Ficheiros Masterizados/Ao Vivo: Formato de disco para Windows Vista)

Dispositivos USB compatíveis

- Leitor MP3 : Leitor MP3 do tipo flash.
- Discos USB Flash :
Dispositivos que suportam USB 2.0 ou USB 1.1.
- A funcionalidade USB desta unidade não suporta todos os dispositivos USB.

Requisitos para dispositivos USB

- Não são suportados dispositivos que requeiram a instalação de um programa adicional quando este é conectado a um computador.
- Não deve extrair o dispositivo USB durante a operação.
- Um USB de grande capacidade, pode demorar mais alguns minutos a ser pesquisado.
- Para evitar a perda de dados, faça uma cópia de segurança.
- Se usar um cabo de extensão USB ou hub USB, o dispositivo USB não é reconhecido.
- A utilização do sistema de ficheiros NTFS não é suportada. (Só é suportado o sistema de ficheiros FAT (16/32).)
- Esta unidade não é suportada quando o número total de ficheiros for 1 000 ou mais.
- Não são suportados: disco rígido externo, leitores de cartões, dispositivos bloqueados ou dispositivos USB do tipo rígido.
- A porta USB da unidade não pode ser ligada ao PC. A unidade não pode ser usada como um dispositivo de armazenamento.
- Alguns dispositivos USB podem não funcionar com esta unidade.

Controlo Remoto

1
Iniciação

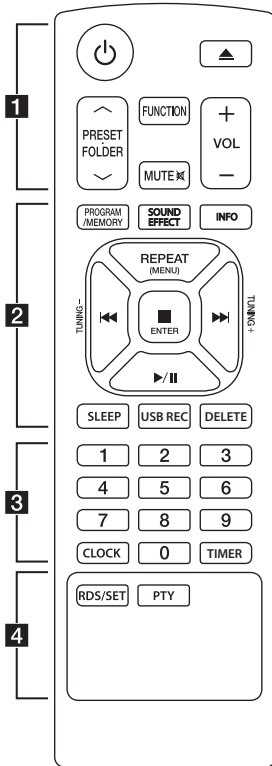

Substituição da bateria

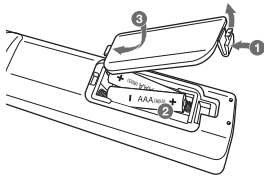

Retire a tampa da pilha na parte de trás do controlo remoto e insira duas pilhas (tamanho AAA) com a **+** e **-** alinhadas correctamente.

..... **1**

⏻ (Alimentação) : Liga ON ou desliga OFF a unidade.

⏏ (Abrir/Fechar): Ejecta o disco da gaveta.

PRESET FOLDER \wedge /V :

- Procura uma pasta nos ficheiros MP3/WMA. Quando um CD/USB, que contenha ficheiros MP3/WMA em várias pastas, for reproduzido, prima **PRESET FOLDER \wedge /V** para seleccionar a pasta que pretende reproduzir.

- Selecciona um número predefinido para uma estação de rádio.

FUNCTION : Selecciona a função e a fonte de entrada.

MUTE \boxtimes : Silencia o som.

VOL + / - : Ajusta o volume das colunas de som

..... **2**

PROGRAM/MEMORY :

- Memoriza estações de rádio.
- Cria uma lista de reprodução que pretende ouvir.

SOUND EFFECT : Escolhe efeitos de som

INFO : Visualiza informações sobre a sua música. Um ficheiro MP3 vem frequentemente com etiquetas ID3. A etiqueta contém informação do Título, Artista, Álbum ou Tempo.

REPEAT (MENU) : Ouça as suas faixas/ficheiros de forma repetitiva ou aleatória.

⏮ / ⏭ (Saltar/Pesquisar):

Salta retroceder ou avançar rapidamente.

Pesquisa uma secção dentro de uma faixa/ficheiro.

TUNING +/- :

Selecciona as estações de rádio.

■ENTER :

- Termina a reprodução ou gravação.

- Cancela a função DELETE.

- Confirma o relógio e a definição do alarme.

▶/|| (Inicia/Pausa) :

- Inicia ou pausa a reprodução.

- Inicia ou pausa a reprodução.

SLEEP : Configura o sistema para desligar automaticamente após um horário especificado. (Regulador de luz: metade do visor irá escurecer.)

USB REC : Inicia a gravação

DELETE : Apaga os ficheiros MP3/WMA. (somente USB)

..... **3**

0 a 9 teclas numéricas :

Selecciona faixas e ficheiros numerados ou número predefinido.

CLOCK : Define um relógio e verifica um horário.

TIMER : Usa o seu leitor como um relógio de alarme.

..... **4**

RDS/SET:

- RDS (Sistema de Dados da Rádio).

- Confirma o relógio e a definição do alarme.

PTY : Pesquisa as estações de rádio por tipo de rádio.

Painel Frontal

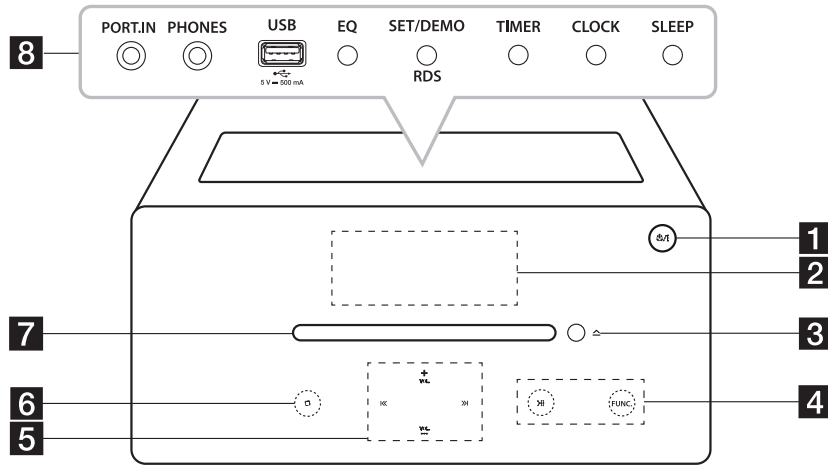

- 1** (Power) : Liga ON ou desliga OFF a unidade.
- 2** Janela de Exibição
- 3** (Inserir / Ejectar)
Inserir ou retirar um disco.
- 4** (Reproduzir /Pausar)
- Inicia ou pausa a reprodução.
- Selecciona Stereo/Mono.
FUNC.
Selecciona a função e a fonte de entrada.
- 5** (Saltar/Procurar)
- Procurar para trás ou para frente.
- Avança/ retrocede para a faixa seguinte/ anterior.
VOL.+/-
Ajusta o nível do volume.
- 6** (Parar)
- Para a reprodução ou gravação.
- Cancela a função ELIMINAR.
- 7** Gaveta do Disco
Carrega um disco.
- 8** **PORT.IN**
Ouvir música a partir de um dispositivo portátil.
- PHONES**
Ouvir música com os auscultadores (3,5 mm)
- Porta USB
Reproduz e grava os ficheiros de áudio ao conectar um dispositivo USB.
- EQ**
Escolhe efeitos de som
- SET/DEMO/RDS**
- Confirma a definição.
- Demonstra cada uma das funções.
- RDS (Sistema de Dados da Rádio).
- TIMER**
Usa o seu leitor como um relógio de alarme.
- CLOCK**
Acerta o relógio e confirma a hora.
- SLEEP**
Configura o sistema para desligar automaticamente após um horário especificado.
(Regulador de luz: metade do visor irá escurecer.)

Painel traseiro

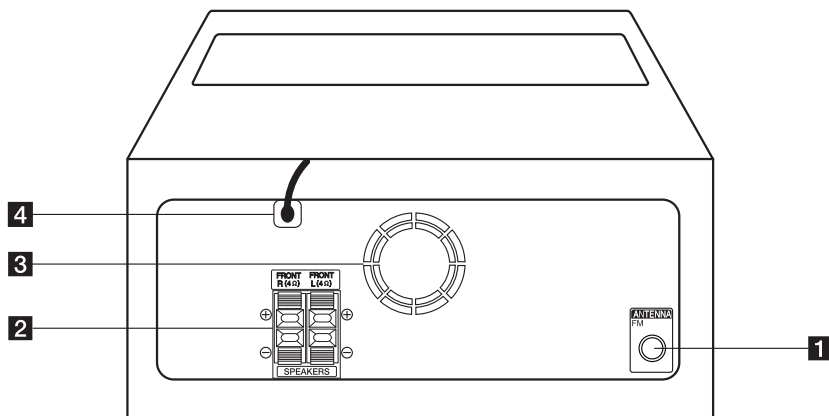

- 1** ANTENNA FM
Conecta a antena FM. antena com fio
- 2** SPEAKERS(ALTIFALANTES) terminal (R/L)
- 3** Ventoinha de arrefecimento
- 4** Cabo de energia

⚠ Atenção

Precauções na utilização das teclas.

- Use as teclas com as mãos limpas e secas
- Em ambientes húmidos, limpe qualquer humidade das teclas antes de usar.
- Não pressione com força nas teclas para as fazer trabalhar.
- Caso aplique muita força, pode danificar o sensor das teclas.
- Toque na tecla que pretende accionar de forma a usar a função correctamente.
- Tenha cuidado para não haver qualquer material condutor como objectos metálicos nas teclas. Poderá causar deformações.

Ligação às Colunas

Ligação das colunas à unidade

Para ligar o cabo à unidade, pressione as patilhas em plástico para abrir os terminais de ligação na unidade. Insira o cabo e liberte a faixa digital.

Ligue o fio preto aos terminais marcados com – (menos) e o outro aos terminais marcados com + (mais).

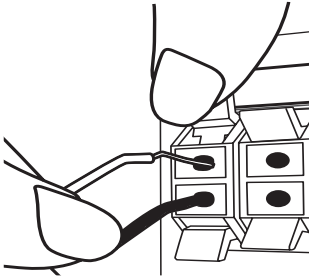

⚠ Atenção

Os altifalantes contêm partes magnéticas portanto podem ocorrer irregularidades no ecrã da TV ou monitor do PC. Utilize as colunas afastadas quer da TV ou do monitor do PC.

Cor	Posição
Vermelho	À frente à direita
Sombra Direita	À frente à esquerda

Ligação da antena

Ligue a ANTENNA ao conector de ANTENNA FM.

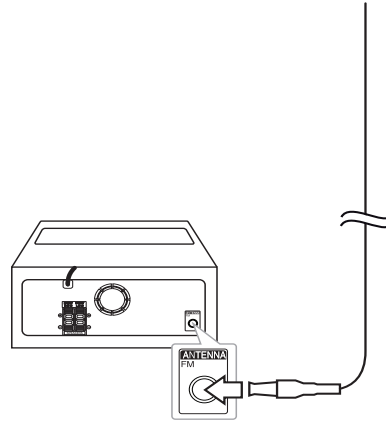

⚠ Nota

Certifique-se de que estende completamente a antena de fio FM.

Conexão de outros equipamentos

Ligação USB

Ligue a porta USB da Memória USB (ou leitor MP3, etc.) à porta USB na unidade.

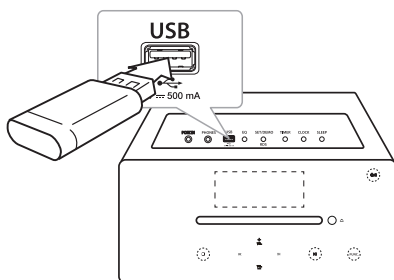

! Nota

Para remover o Dispositivo USB da unidade

1. Escolha uma função diferente/modo ou pressione **ENTER** ou **OK** duas vezes seguidas.
2. Remova o dispositivo USB da unidade.

PORT. Ligação IN

A unidade pode ser utilizada como leitor de música a partir de vários tipos de dispositivos externos. (O cabo portátil não é fornecido como acessório juntamente com esta unidade.)

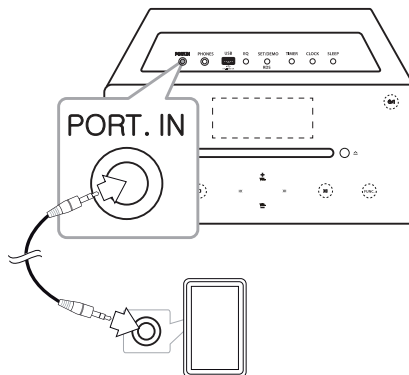

1. Ligue o dispositivo externo ao conector PORT.IN da unidade.
2. Ligue a unidade pressionando **POWER** ou **ON/OFF**.
3. Selecciona a função PORTABEL pressionando **FUNCTION** ou **FUNC.**
4. Ligue o dispositivo externo e inicie a reprodução.

Ligação dos AUSCULTADORES

Conecta um par de auscultadores stereo (ficha telefone \varnothing 3,5 mm) ao conector PHONES na unidade para ouvir em privado. (Os auscultadores não são fornecidos como um acessório juntamente com esta unidade.)

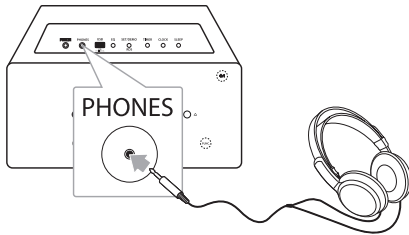

! Nota

Não consegue ouvir nenhum som vindo dos altifalantes, enquanto a ficha para auscultadores estiver inserida no conector PHONES .

Operações Básicas

Funcionamento para CD / USB

1. Inserir o disco pressionando **▲** ou ligar o dispositivo USB à porta USB
2. Selecciona a função CD ou USB ao premir **FUNCTION** no controlo remoto ou **FUNC.** na unidade.
3. Selecciona um arquivo (ou faixa) que quer jogar pressionando **◀◀/▶▶** no controlo remoto ou **◀◀/▶▶** na unidade.

Para	Fazer isto
Pare	Pressione ■ENTER ou □ .
Reprodução	Pressione ▶/ ou > .
Pausa	Durante a reprodução, Pressione ▶/ ou > .
Saltar para a próxima/ anterior faixa/ ficheiro.	Durante a reprodução, pressionar ▶▶ ou >> para passar para o ficheiro anterior/seguinte.
	Para reproduzir menos de 2 segundos, pressione ◀◀ ou ◀◀ para ir para a faixa/ficheiro anterior. Para reproduzir menos de 3 segundos, pressione ◀◀ ou ◀◀ para ir para o início da faixa/ ficheiro.
Procurar uma secção dentro de uma faixa/ ficheiro	Prima e mantenha pressionada ◀◀/▶▶ ou ◀◀/▶▶ durante a reprodução e liberte-a no ponto em que pretende ouvir.
A pesquisar a secção dentro de uma pasta	Prima PRESETFOLDER ▲/▼ no controlo remoto.
Reproduzir repetida- ou aleatoriamente.	Prima REPEAT(MENU) no controlo remoto repetidamente, a janela de exibição irá ser alterada pela seguinte ordem, RPT1 -> RPT DIR (apenas MP3/WMA) -> RPT ALL -> RANDOM -> OFF

Para seleccionar uma pasta e um MP3/WMA

1. **PRESETFOLDER ▲/▼** no controlo remoto repetidamente até a pasta desejada aparecer.
2. Prima **▶/||** para a ler. O primeiro ficheiro da pasta será reproduzido. (Durante a reprodução, se seleccionou uma pasta que deseja, este passo não é necessário.)

! Nota

- Pastas/Ficheiros USB são reconhecíveis conforme se segue

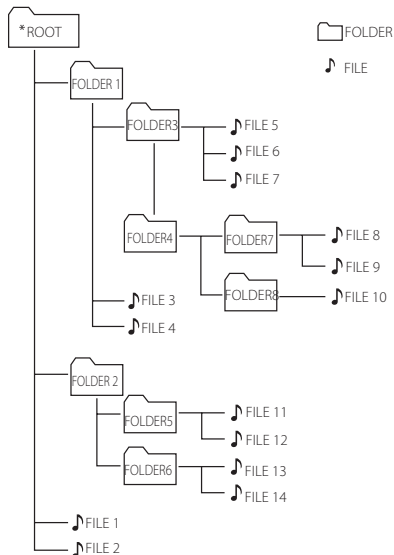

- Se não existir nenhum ficheiro numa pasta, a pasta não surgirá.
- As Pastas serão apresentadas pela ordem seguinte ;
ROOT → FOLDER1 → FOLDER3 → FOLDER7 → FOLDER8 → FOLDER5 → FOLDER6
- O ficheiro será reproduzido a partir de **🎵** ficheiro n.º 1 a **🎵** ficheiro n.º 14 um a um.
- Os ficheiros e as pastas serão apresentados por ordem de gravação e poderão ser apresentados de forma diferente de acordo com as circunstâncias de gravação.
- *ROOT : O primeiro ecrã que pode ver quando um computador reconhece a USB é 'ROOT'.
- DTS não é suportado. Em caso de formato de áudio DTS, o áudio não é emitido.

Outras operações

Reprodução Programada

A função "programa" permite-lhe armazenar as suas faixas/ficheiros favoritos de qualquer disco ou dispositivo USB.

Um programa pode conter 20 faixas/ficheiros.

1. Insira um CD ou ligue o USB e aguarde até que seja carregado.
2. Prima **PROGRAM/MEMORY** no controlo remoto em modo de paragem.
3. Pressione **◀◀/▶▶** ou **◀◀/▶▶|** para seleccionar a próxima faixa/ficheiro.
4. Prima **PROGRAM/MEMORY** novamente para guardar e seleccionar a faixa/ficheiro seguinte.
5. Pressione **▶/||** ou **>||** para reproduzir as faixas/ficheiros musicais programados.
6. Para limpar a sua selecção, pressione e mantenha **■ENTER** ou **□**.

! Nota

Os programas são também apagados quando o disco ou dispositivo USB é removido, a unidade é desligada ou a função é alternada para outras.

Apagar um ficheiro MP3/WMA

Pode apagar um ficheiro, pasta ou formato ao pressionar **DELETE** no controlo remoto. Esta função é suportada apenas no estado parado. (apenas USB)

1. -Selecione o ficheiro que quer apagar utilizando **◀◀/▶▶** ou **◀◀/▶▶|**. E prima **DELETE**.

-Selecione a pasta que deseja para apagar pressionando **PRESET FOLDER ▲/▼** no controlo remoto. Depois prima **DELETE**.

- Pressione e mantenha pressionado **DELETE** para formatar o dispositivo USB.

Ou

Prima **DELETE** repetidamente enquanto procurar um ficheiro.

A janela de exibição irá mudar pela seguinte ordem.

- DEL FILE? : Apagar um ficheiro
- DEL FOLDER : Apagar a pasta
- FORMAT? : Formatar USB

2. Para apagar ficheiro/pasta ou formato, prima **▶/||** ou **>||**.
3. Se pretende sair do modo actual, prima **■ENTER** ou **□**.

! Atenção

- Não retire o dispositivo USB durante a operação (ler, apagar, etc.)
- Recomenda-se que se façam cópias de segurança periodicamente para prevenir perda de dados.
- A função apagar pode não ser suportada, de acordo com o estado da USB. (bloqueio, etc.)

Exibir informação do ficheiro

Ao reproduzir um ficheiro MP3 contendo informação do ficheiro, é possível apresentar essa informação pressionando **INFO** no controlo remoto.

Desligar temporariamente o som

Prima **MUTE**  no controlo remoto para silenciar o som.

Pode silenciar o som de forma, por exemplo, a poder atender o telefone. O símbolo sem som "🔇" vai aparecer na janela de apresentação. Para cancelar a função de silenciar, pressione **MUTE**  novamente ou ajuste o nível de volume pressionando **VOL+/-**.

DEMO

No estado desligado, pressione **SET/DEMO/RDS** uma vez na unidade. O aparelho irá ligar e exibir cada uma das funções na janela de visualização. Para cancelar a função DEMO, pressione **SET/DEMO/RDS** novamente.

DESLIGAMENTO AUTOMÁTICO

Esta unidade será desligada para economizar o consumo eléctrico no caso da unidade principal não estiver ligada ao dispositivo externo e não for utilizada durante 25 minutos. O mesmo acontece com esta unidade depois de 6 horas, desde que a unidade principal seja ligada a outro dispositivo usando a entrada analógica.

Operações rádio

Ouvir rádio

1. Pressione **FUNCTION** ou **FUNC** até aparecer FM na janela do ecrã.
A última estação recebida é sintonizada.
2. Sintonização automática : Pressione e mantenha **TUNING -/+** no controlo remoto cerca de 2 segundos até que a indicação de frequência comece a alterar, depois liberte. A procura pára quando a unidade selecciona uma estação.
Sintonização Manual : Prima **TUNING -/+** repetidamente.
3. Ajusta o volume ao pressionar **VOL+/-**.

Melhorar uma recepção FM fraca

Pressione **▶/||** ou **>||**. Isto vai alterar o rádio de stereo para mono. Então a recepção ficará melhor do que anteriormente.

Programar as Estações de Rádio

Pode memorizar até 50 estações em FM. Antes de sintonizar, assegure-se que diminui o volume.

1. Pressione **FUNCTION** ou **FUNC.** até aparecer FM na janela do ecrã.
2. Selecciona a frequência desejada ao pressionar **TUNING +/-**.
3. Pressione **PROGRAM/MEMORY** no controlo remoto. Um número predefinido irá piscar no visor.
4. Prima **PRESETFOLDER ^/V** no controlo remoto para seleccionar o número predefinido que pretende.
5. Prima **PROGRAM/MEMORY**. A estação é memorizada.
6. Repita os passos 2 a 5 para guardar outras estações.
7. Para ouvir uma estação definida, seleccione **PRESETFOLDER ^/V**.

Apagar todas as estações memorizadas

1. Pressionar e manter **PROGRAM/MEMORY** no controlo remoto durante cerca de dois segundos. "ERASE ALL" irá piscar na janela de exibição.
2. Prima **PROGRAM/MEMORY** para apagar todas as estações de rádio guardadas.

Ver informação acerca de uma estação de rádio.

O sintonizador FM é fornecido com o sistema RDS (Radio Data System). Este sistema fornece informações sobre a estação de rádio que está a ouvir. Pressione **RDS/SET** no controlo remoto repetidamente para alterar entre os variados tipos de dados. :

PS	(Nome de Serviço do Programa) O nome irá aparecer no visor.
PTY	(Reconhecimento do tipo de programa) O tipo de programa (e.g. Jazz ou Notícias) irá aparecer no visor.
RT	(Texto Rádio) Uma mensagem de texto que contém informações especiais da emissora. Este texto poderá percorrer continuamente pelo visor.
CT	(Tempo controlado pelo canal) Isto exhibe o tempo e a data taçl como emitido pela emissora.

Para procurar estações de rádio pelo tipo de programa, pressione **RDS/SET**. No visor verá o último PTY utilizado. Pressione **PTY** uma ou mais vezes para seleccionar o tipo de programa preferido. Prima e mantenha pressionado **TUNING +/-**. O sintonizador irá procurar automaticamente. Quando uma estação é encontrada a pesquisa irá parar.

Ajuste som

Configuração do modo de som

Este sistema tem um número de campos predefinidos de som. Pode seleccionar um modo de som pretendido usando **SOUND EFFECT** ou **EQ**.

Os itens apresentados para o Equalizador podem diferir dependendo das fontes e efeitos sonoros.

No visor	Descrição
NATURAL	Pode desfrutar de som confortável e natural.
AUTO EQ	Define o equalizador sonoro no modo mais similar ao género musical incluído na etiqueta MP3 ID3 dos ficheiros de músicas
POP CLASSIC JAZZ ROCK	Este programa confere um ambiente entusiasmante ao som, transmitindo a sensação de estar, ao vivo, num concerto de rock pop, jazz ou de música clássica .
MP3 - OPT	Esta função está optimizada para ficheiros MP3 comprimíveis. Melhora os sons agudos.
BASS BLAST (BASS)	Reforça os agudos, graves e o efeito de som surround.
LOUDNESS	Aperfeiçoa o som dos graves e agudos.
BYPASS	Pode desfrutar de som sem o efeito do equalizador.

! Nota

Talvez precise de reiniciar o modo surround depois de ligar a entrada, por vezes mesmo depois da faixa/ficheiro de som mudar.

Ajuste do Relógio

Tem duas maneiras de configurar o relógio.

- **Ajustar o relógio ao ligar a App BT**

Ajustar o horário que desejar num dispositivo Bluetooth e conectar o dispositivo Bluetooth à sua unidade via App BT. De seguida, o ajuste do relógio na janela de exibição será sincronizada com o dispositivo Bluetooth automaticamente.

- **Ajustar o relógio, ao pressionar os botões**

1. Ligue a unidade.
2. Prima e mantenha pressionado **CLOCK**
3. Seleccione o modo horário ao pressionar **◀◀/▶▶**.
 - 12:00 (para exibição com AM e PM) ou 0:00 (para apresentação em 24 horas)
4. Prima **RDS/SET** ou **SET/DEMO/RDS** para confirmar a sua selecção.
5. Seleccione a hora ao pressionar **◀◀/▶▶**.
6. Pressione **RDS/SET** ou **SET/DEMO/RDS**.
7. Seleccione os minutos ao pressionar **◀◀/▶▶**.
8. Pressione **RDS/SET** ou **SET/DEMO/RDS**.
9. Se deseja ajustar novamente o relógio, prima e mantenha pressionado **CLOCK**. Depois repita os passos 3-8.

Utilizar o seu leitor como despertador

1. Ligue a unidade.
2. Pressione e mantenha **TIMER** no controlo remoto para definir a função de alarme.
3. As fontes sonoras do alarme irão piscar. Enquanto cada uma das fontes de som pisca, seleccione aquela que quer ao pressionar **RDS/SET** ou **SET/DEMO/RDS**.
4. "ON TIME" irá piscar. Este é o horário desejado para a unidade ligar. Prima **◀◀/▶▶** para alterar as horas e os minutos e prima **RDS/SET** ou **SET/DEMO/RDS** para guardar.
5. "OFF TIME" irá piscar. Este é o horário desejado para a unidade desligar. Prima **◀◀/▶▶** para alterar as horas e os minutos e prima **RDS/SET** ou **SET/DEMO/RDS** para guardar.
6. O ajuste do volume irá piscar. Prima **◀◀/▶▶** para alterar o volume prima **RDS/SET** ou **SET/DEMO/RDS** para guardar.
7. Prima **TIMER** para verificar a informação de alarme.
8. Se deseja ajustar novamente o relógio, prima e mantenha pressionado **TIMER**. Depois repita os passos 3-6.

! Nota

- Se desligar o cabo de uma tomada, as definições de relógio não serão memorizadas.
- Se sincronizar a unidade com o seu dispositivo BT como relógio ao utilizar a App BT, pode definir 12 – Horas (ex – PM 11:00) ou 24 – Horas (ex – 23:00). (Apenas O/S Android)
- Se definir o relógio, é possível consultar a hora premindo **CLOCK** mesmo quando o leitor está desligado.
- Se definir o relógio e o alarme, é possível consultar a informação definida ao pressionar **TIMER** mesmo que a unidade esteja desligada. Sendo assim esta função funcionará todos os dias.
- A função de alarme apenas funciona quando a unidade estiver desligada.
- Quando o alarme toca, pode desactivar o alarme pressionando **⏻/⏻** ou **⏻**.

Configuração do temporizador para adormecer

Prima **SLEEP** repetidamente para seleccionar 'delay time' (adiar tempo) entre 10 e 180 minutos. Após o tempo de atraso, a unidade desligar-se-á. (Pode ver a seguinte ordem, 180 -> 150 -> 120 -> 90 -> 80 -> 70 -> 60 -> 50 -> 40 -> 30 -> 20 -> 10)

Para cancelar a função adormecer, prima **SLEEP** repetidamente até a janela de exibição fique mais clara.

! Nota

- Prima **SLEEP**. O tempo restante aparece na janela do visor.
- A função adormecer irá funcionar depois da função desvanecer.

Regulador

Prima **SLEEP** uma vez. O visor será escurecido para metade. Para cancelar, prima **SLEEP** repetidamente até que a janela de apresentação fique brilhante.

Operações Avançadas

Gravação em USB

1. Ligue o dispositivo USB à unidade.
2. Selecciona a função pressionando **FUNCTION** ou **FUNC.**

Gravação de faixa/ficheiro - Pode gravar uma faixa/ficheiro no USB enquanto é reproduzido o ficheiro desejado.

Gravação de todas as faixa/ficheiros - Pode gravar faixas/ficheiros em USB no modo parado.

Gravação de lista de programas - Após criar uma lista de programas, pode gravar em USB. (Consulte a página 15)

3. Inicie a gravação, ao pressionar **USB REC** no controlo remoto.
4. Para parar a gravação, prima **ENTER**.

Pausar a gravação

Durante a gravação, prima **USB REC** para pausar a gravação. Prima novamente para reiniciar a gravação. (Apenas Radio/ Função Portátil)

Para seleccionar a taxa bits e velocidade

1. Prima **USB REC** por mais de 3 segundos.
2. Use **◀◀/▶▶** para seleccionar a taxa de bits.
3. Prima **USB REC** novamente para seleccionar a velocidade de gravação
4. Prima **◀◀/▶▶** para seleccionar a velocidade de gravação desejada. (Apenas Função CD)

X1 SPEED

- é possível ouvir música enquanto esta é gravada. (Apenas CD)



X2 SPEED

- É possível gravar apenas o ficheiro de música.

5. Prima **USB REC** para finalizar a configuração.

! Nota

- Pode verificar a percentagem de gravação da gravação USB no visor durante a gravação. (Apenas MP3/WMA CD)
- Durante a gravação de MP3/WMA, não existe som.
- Quando parar a gravação durante a reprodução, o ficheiro que foi gravado nessa altura é guardado. (Excepto ficheiros MP3/WMA.)
- Não remova o dispositivo USB nem desligue a unidade durante a gravação USB. Caso contrário, é criado um ficheiro incompleto e não é apagado no PC.
- Se a gravação USB não funcionar, a mensagem como "NO USB", "ERROR", "FULL" ou "NO REC" será apresentada na janela de apresentação.
- Dispositivo de leitura multi-cartões, HDD Externo, telemóvel não podem ser usados para gravação USB.
- O ficheiro é gravado a 512Mbyte quando o grava em formato longo.
- É possível guardar mais de 999 ficheiros.
- São guardados como se segue.

AUDIO CD	MP3/WMA	A outra fonte*
 CD_REC TRK_001 TRK_002 : :	 FILE_REC ABC(File name) DEF(File name) : :	 EXT_REC AUDIO_001 AUDIO_002 : :

*: FM, PORTABLE e afins.

BT não são suportados.

A realização de cópias não autorizadas de material protegido contra cópia, incluindo programas de computador, ficheiros, transmissões e gravações de som, pode ser uma violação de direitos de autor e constitui um crime.

Este equipamento não deve ser utilizado para tais objectivos.

Seja Responsável
Respeite os Direitos de Autor

Utilizar a tecnologia sem fios Bluetooth

Sobre Bluetooth

Bluetooth® é uma tecnologia de comunicações sem fios para ligações de curto alcance.

O alcance disponível é de 10 metros.

(O som pode ser interrompido quando a conexão sofre interferência de outras ondas electrónicas ou quando ligar o bluetooth noutros quartos.)

Conectar dispositivos individuais sob a tecnologia sem fios **Bluetooth®** não incorre em quaisquer encargos. Um telefone móvel com tecnologia sem fios **Bluetooth®** pode ser operado via Cascade se a conexão tiver sido feita através de tecnologia sem fios **Bluetooth®**. Dispositivos disponíveis : Telefone Móvel, MP3, Computador Portátil, PDA.

Perfis Bluetooth

Para utilizar a tecnologia sem fios Bluetooth, os dispositivos devem ser capazes de interpretar certos perfis. Esta unidade é compatível com o seguinte perfil.

A2DP (Perfil avançado de distribuição de áudio)

Ouvir música de um dispositivo Bluetooth

Antes de iniciar o emparelhamento, certifique-se que a funcionalidade Bluetooth está ligada no seu dispositivo Bluetooth. Consulte o guia de utilização do dispositivo Bluetooth. Assim que a operação de emparelhamento tiver sido executada, esta não precisa ser executada novamente.

1. Seleccione a função Bluetooth ao pressionar **FUNCTION** no controlo remoto ou **FUNC.** na unidade. "BT READY" aparece na janela de exibição.
2. Active o dispositivo Bluetooth e configure o emparelhamento. Quando procurar esta unidade com o dispositivo Bluetooth, poderá aparecer uma lista de dispositivos encontrados no ecrã do dispositivo Bluetooth dependendo do tipo de dispositivo. A unidade é apresentada como "LG MICRO(XX:XX)".

! Nota

XX:XX representa os últimos quatro dígitos do endereço BT. Por exemplo, se a unidade tem um endereço BT tal como 9C:02:98:4A:F7:08, irá ser apresentado "LG MICRO (F7:08)"no dispositivo Bluetooth

3. Insira o código PIN
Código PIN : 0000
4. Quando esta unidade está emparelhada com o dispositivo Bluetooth, "BT CONN" e "BT PAIR" aparecem no ecrã.

! Nota

Dependendo do tipo de dispositivo Bluetooth, alguns dispositivos apresentam uma forma diferente de emparelhamento.

5. Ouvir música.
Para reproduzir um música no dispositivo Bluetooth, consulte manual do utilizador do dispositivo de Bluetooth. De acordo com o nível do volume do dispositivo Bluetooth, o nível de volume do Bluetooth será ajustado.

! Nota

- O áudio do dispositivo principal poderá estar distorcido se elevar o volume do dispositivo Bluetooth até dois terços ou mais.
- Quando utilizar a função Bluetooth, ajuste o volume do dispositivo Bluetooth para um nível apropriado para ouvir.

! Nota

- Depois de procurar por esta unidade no dispositivo Bluetooth, ligue o dispositivo Bluetooth com esta unidade. Depois reproduz o ficheiro desejado
- O som pode ser interrompido quando a ligação sofrer interferências de outros dispositivos electrónicos.
- Não pode controlar o dispositivo Bluetooth nesta unidade.
- O emparelhamento está limitado a um dispositivo Bluetooth por unidade não sendo suportado emparelhamento múltiplo.
- Mesmo que a distancia entre o seu Bluetooth e o dispositivo seja inferior a 10 m, existem obstáculos entre ambos, podendo o seu dispositivo Bluetooth não ser conectado.
- Dependendo do tipo de dispositivo, pode não ser capaz de utilizar a função Bluetooth.
- Pode desfrutar do sistema sem fios ao usar telefone, MP3, Computador Portátil, etc.
- Quando não estiver ligado o Bluetooth, "BT READY" aparece na janela de exibição.
- Avarias eléctricas devidas a dispositivos que utilizem a mesma frequência como equipamento médico, microondas ou dispositivos LAN sem fios, provocam que a ligação seja desligada.
- Quando alguém se levanta e interrompe a comunicação entre o dispositivo Bluetooth e o leitor, a ligação será desligada.
- Se a distância entre o Bluetooth e a unidade for cada vez maior, a qualidade do som vai baixando. A ligação irá desligar quando o espaço entre o Bluetooth e a unidade sair do alcance de funcionamento do Bluetooth.
- O dispositivo com tecnologia sem fios Bluetooth é desligado, se for desligada a unidade principal ou se o dispositivo for colocado fora do alcance da unidade principal mais de 10 m.
- Se o dispositivo Bluetooth estiver desligado, deve ligar o dispositivo Bluetooth à sua unidade.

Usar a Aplicação "LG Bluetooth Remote"

Sobre a Aplicação "LG Bluetooth Remote"

A aplicação "LG Bluetooth Remote" disponibiliza uma série de novos recursos para a unidade. Para desfrutar de mais recursos, é recomendável descarregar e instalar gratuitamente a aplicação "LG Bluetooth Remote".

Instale a aplicação "LG Bluetooth Remote" através da "Apple App Store" ou do "Google Android Market"

1. Toque no ícone da "Apple App Store" ou no ícone Google Android Market (Google Play Store).
2. Na barra de pesquisa, digite "LG Bluetooth Remote" e pesquise.
3. Na lista de resultados da pesquisa, localize e toque em "LG Bluetooth Remote" para começar a descarregar aplicação aplicativo Bluetooth.
4. Toque no ícone para instalação.
5. Toque no ícone para descarregar.

! Nota

- Certifique-se que o seu dispositivo Bluetooth ligado está conectado à Internet.
- Certifique-se que o dispositivo Bluetooth ligado está equipado com "Apple App Store" ou "Google Android Market (Google Play Store)".

Instale aplicação "LG Bluetooth Remote" ao usar o código QR.

1. Instale aplicação "LG Bluetooth Remote" ao usar o código QR. Use software de leitura para verificar o código QR.
2. Toque no ícone para instalação.
3. Toque no ícone para descarregar.



(Apple iOS)



(Android OS)

! Nota

- Certifique-se que o seu dispositivo Bluetooth ligado está conectado à Internet.
- Certifique-se que o seu dispositivo Bluetooth apresenta uma aplicação de software de digitalização. Se não tem um, descarregue um do "Google Android Market (Google Play Store)" ou "Apple App Store".

Active o Bluetooth com a aplicação LG Bluetooth Remote

A aplicação LG Bluetooth ajuda a ligar o dispositivo Bluetooth à unidade.

1. Toque no ícone da aplicação "LG Bluetooth Remote" no ecrã inicial para abrir a aplicação "LG Bluetooth Remote" e vá para o menu principal.
2. Toque em [Setting] e selecione a unidade desejada.
3. Se quiser obter mais informações para operar, toque em [Setting] e [Help].

! Nota

- A App BT estará disponível na versão de software como se segue;
Android O / S: 2.3.3 (ou mais recente)
iOS O / S: 4.3 (ou mais recente)
- Enquanto utilizar Bluetooth, pode não poder utilizar a app BT. Desligue o dispositivo Bluetooth pode ter de ligar antes de utilizar adequadamente a app BT.
- Se utiliza a app BT para esta utilização, devem haver algumas diferenças entre a app BT e o controlo remoto fornecido. Use o controlo remoto fornecido, se necessário.
- Se operar aplicação BT com o dispositivo Bluetooth ligado, a ligação Bluetooth que estabeleceu antes pode ser desligada. (Dependendo do O/S do smartpone, este processo tem uma diferença.)
- Dependendo do dispositivo Bluetooth, as App BT podem não funcionar.
- Na função Bluetooth, se usar a App BT, o controlo remoto fornecido pode não funcionar.
- Ao utilizar a App BT para controlar remotamente, a operação pode ser diferente do que a do controlo remoto fornecido.
- De acordo com o sistema operativo do smartphone, tem algumas diferenças para a operação da aplicação BT.
- Quando o dispositivo Bluetooth já estiver conectado com outra unidade, desligue a conexão Bluetooth primeiro. Depois, pode controlar o seu leitor através da App BT.
- A conexão que fizer pode ser desligada se seleccionar outra aplicação ou alterar a configuração do dispositivo conectado via BT. Para este caso, por favor verifique o estado da conexão.
- Após ligação da app BT, a música pode ser emitida a partir do seu dispositivo. Neste caso, tente novamente o procedimento da conexão.

Resolução de problemas

Problema	Correcção
Sem alimentação.	<ul style="list-style-type: none">• Ligue o cabo de alimentação.• Verifique o estado de funcionamento de outros dispositivos electronicos.
Não há som.	Pressione FUNCTION ou FUNC. e verifique a função seleccionada.
A unidade não inicia a reprodução.	<ul style="list-style-type: none">• Insira um disco reproduzível.• Limpe o disco. (Consulte a página 29)• Coloque o disco com a etiqueta ou a face impressa para cima.
As estações de rádio não podem ser devidamente sintonizadas.	<ul style="list-style-type: none">• Conecte a antena de forma segura• Sintonize a estação manualmente.• Selecciona algumas estações de rádio, veja a página 17 para mais detalhes.
O controlo remoto não funciona de forma correcta.	<ul style="list-style-type: none">• Opere o controlo remoto dentro de 23 pés (7 m).• Existe um obstáculo entre o Controlo Remoto e a unidade.• Substitua as baterias por outras novas.
O relógio não é apresentado.	Ligue o seu dispositivo Bluetooth à sua unidade através da hora de sincronização da app BT.

4

Resolução de problemas

Marcas e licenças



A tecnologia sem fios Bluetooth® é um sistema que permite ligar rádio entre dispositivos electrónicos dentro de uma alcance máximo de 10 metros.

A conexão de dispositivos individuais sob a tecnologia sem fios **Bluetooth**® não incorre em quaisquer encargos. Um telemóvel com tecnologia sem fios **Bluetooth**® pode ser utilizado via Cascata se a ligação tiver sido efectuada via tecnologia sem fios **Bluetooth**®.

A marca **Bluetooth**® e os logótipos são propriedade da **Bluetooth**® SIG, Inc. e qualquer uso dessas marcas pela LG Eletronics está sob licença

Outras marcas registadas e nomes comerciais são propriedade dos respectivos proprietários.

Especificações

Geral	
Alimentação	Consulte a etiqueta principal
Consumo de energia	Consulte a etiqueta principal
Dimensões (L x A x P)	286 x 135 x 293 mm
Peso Neto (Aprox.)	3,8 Kg
Temperatura de funcionamento	5 °C a 35 °C (41 °F a 95 °F)
Humidade de funcionamento	5 % a 90 %
Alimentação do Barramento	5V CC  500 mA

Entradas	
Ligação PORT. IN	0,5 Vrms (conector stereo 3,5 mm)

Sintonizador	
Gama de Sintonização FM	87.5MHz a 108.0 MHz ou 87.50MHz a 108.00 MHz

Amplificador	
Modo Stereo	80 W + 80 W
D.H.T	10 %

CD	
Resposta de frequência:	30 a 20000 Hz
Taxa Sinal /Ruído:	80 dB
Alcance Dinâmico	80 dB

Colunas de Som	
Tipo	3 Altifalantes de 4 vias
Impedância	4 Ω
Potência de Entrada Recomendada	80 W
Potência Max. de Entrada	160 W
Dimensões da rede(CxAxP)	132 x 286 x 304mm
Peso Líquido (1EA)	4 Kg

- O design e as especificações estão sujeitos a alterações sem aviso prévio.

Manutenção

Nota sobre Discos

Manusear os discos

Não cole papel ou fita adesiva no disco.

Guardar Discos

Após a reprodução, guarde o disco na sua caixa. Não exponha o disco à luz solar directa ou a fontes de calor e nunca o deixe num carro estacionado e exposto à luz solar directa.

Limpeza dos discos

Não use solventes fortes tais como álcool, benzina, diluente, produtos de limpeza comercialmente disponíveis ou sprays anti-estáticos destinados a antigos discos de vinil.

Manuseamento da Unidade

Transportar a unidade

Por favor, guarde a embalagem original e as caixas da embalagem. Se precisar de despachar a unidade deve, para máxima protecção, embale de novo a unidade, tal como chegou embalada inicialmente da fábrica.

Mantenha limpas as superfícies exteriores

Não utilize líquidos voláteis como, por exemplo, sprays insecticidas, perto da unidade.

Limpe com um pano fazendo muita pressão poderá danificar a superfície.

Não deixe que produtos de borracha ou plástico permaneçam em contacto com a unidade durante períodos prolongados.

Limpeza da unidade

Para limpar o aparelho, use um pano macio e seco. Se as superfícies estiverem extremamente sujas, use um pano macio levemente humedecido em detergente suave. Não use solventes fortes como álcool, benzina ou diluente, pois estes podem danificar a superfície da unidade.

Manutenção da Unidade

A unidade é um dispositivo de precisão e de alta tecnologia. Se as lentes de leitura óptica e partes do disco estiverem sujas ou gastas, a qualidade da imagem pode diminuir. Para mais informações, contacte o centro de assistência autorizado mais próximo.

