



[www.lg.com](http://www.lg.com)

版权所有 © 2023 乐金电子  
(中国) 有限公司  
保留所有权利。

# LG OLED TV

## 用户手册

### 安全和参考

### 有机自发光电视

使用产品前请阅读使用说明  
并保留备用。

产品的型号和序列号位于产品的  
背面和一侧。请将其记录在下  
方，以备日后维修使用。

型号

---



序列号

---



\* M F L 7 1 9 4 6 3 6 2 2 3 0 4 R E V 0 1 \*

## 在阅读本手册之前

- 操作电视之前请通读本手册并保留备用。
- 您可以在网站上下载本手册（包括安装、使用、故障排除、规格、许可证等），并在 PC 和移动设备上查看其内容。
- 用户指南：有关此电视的更多信息，请阅读本产品中所包含的用户指南。（取决于型号）
  - 若要打开用户指南，请前往  → [] → [支持] → [用户指南]

### 单独购买

- 为改进质量，单独购买可能会有所变更或修改，恕不另行通知。如欲购买这些附件，请联系您的经销商。这些设备仅适用于特定型号。
  - 型号名称或设计可能发生更改，具体取决于产品功能的升级，制造商环境或政策。
  - 连接天线和外部设备的电缆必须单独购买。
- ✔ **注意**
- 由于产品功能升级，产品规格或本手册的内容可能变更，恕不另行通知。
  - 与产品一同提供的附件可能有所不同，具体取决于型号。
  - 所示的图像可能与您的电视有所不同。

# 警告！安全说明



注意：为了避免触电，请勿拆卸机壳（或后盖）。请不要擅自维修部件。维修事宜，请联系合格的维修人员。

 此标志为危险电压，请勿触摸。

 此标志用于警告用户在随设备提供的说明书中有对重要操作与维护（服务）的详细说明。

警告：为了避免火灾和触电，请勿将本产品暴露在雨中或任何潮湿环境中。

- 为了防止火势蔓延，无论何时，都请使本产品远离蜡烛或其他明火物品。
  - 请勿将电视机和遥控器放置在以下环境中：
    - 阳光直射的区域。
    - 浴室等湿度较高的区域。
    - 任何热源附近，例如暖气及其它产生热量的设备。
    - 易于使其暴露在蒸汽或油烟下的橱柜或加湿器附近。
    - 暴露于风雨中的区域。
    - 滴水或溅水的地方或装满液体的物体（如花瓶、茶杯）上或其上方（例如，装置上方的书架上）。
    - 易燃物（如汽油或蜡烛）附近，或直接暴露在空调环境中。
    - 不要安装在灰尘过多的地方。
- 否则，这可能会导致火灾、电击、燃烧/爆炸、故障或产品变形。

- 通风
  - 请将电视安装在通风良好的位置。不要安装在密闭空间内，如书柜。
  - 请勿将产品安装在地毯或垫子上。
  - 装置接通电源时，不要使用布或其他材料阻隔或遮盖本产品。
- 注意不要触摸通风口。长时间观看电视时，通风口可能会发热。
- 不要让电源线受到物理或机械方式的摧残，例如缠绕、扭结、被夹、被门夹或遭踩踏。请特别注意插头、墙壁插座和电线露出设备的接点。
- 电源线接通电源时，不要移动电视。
- 不要使用磨损或松动的电源线。
- 在拔出电源线时，务必抓住插头。拔出电视插头时，不要拉扯电源线。
- 不要在同一交流电源插座上连接太多设备，这可能会导致火灾或电击。
- 从主电源断开设备
  - 拔下电源插头，断开设备。在紧急情况下，电源插头必须保证容易插拔。
- 请勿让儿童爬到电视机上或紧紧抓住电视机。否则，电视机可能掉落，从而造成严重人身伤害。
- 室外天线接地（可能因国家/地区不同而有所差异）：
  - 如果安装室外天线，请遵循下列注意事项。室外天线系统不应位于架空的电源线、其他电灯、电源电路的附近，也不应接触到此类电源线或电路的位置，否则可能会发生死亡或重伤。
- 切勿在雷电天气触碰本产品或天线。这可能造成人员触电死亡。
- 确保电源线牢固连接至电视和墙壁插座，如果不牢固，插头和插座可能会损坏，最严重时还会导致火灾。
- 不要将金属或易燃物插入本产品。如果有异物掉进本产品，则拔出电源线，然后联系客服。
- 不要在接通电源时触碰电源线末端。这可能造成人员触电死亡。
- 如果发生以下任何一种情况，请立即拔出电源并联系当地客户服务。
  - 产品受到损坏。
  - 如果水或其他物品进入本产品（如 AC 适配器、电源线或电视）。
  - 如果闻到电视发出烟味或其他气味。
  - 雷电风暴长时间不使用时。
 即使通过遥控或按钮关闭电视，如果没有拔出插头，交流电源仍与装置相连。
- 不要在电视附近使用高压电气设备（例如，灭蚊灯）。这可能引起产品故障。
- 请不要在未经 LG 电子书面授权的情况下使用任何方法来修改本产品。可能发生意外火灾或触电。有关服务或维修事宜，请联系当地客户服务。请不要擅自维修。
- 仅使用 LG 电子批准的授权附件/配件。否则，这可能会导致火灾、电击、故障或产品损坏。

- 切勿拆卸交流电适配器或电源线。否则，这可能会导致触电事故。
- 小心轻放适配器，避免掉落或碰撞。冲击可能会损坏适配器。
- 为了降低发生火灾或电击的风险，请不要用湿手触碰电视。如果电源线插头潮湿或者有灰尘，请使电源插头完全变干或者擦去灰尘。
- 电池
  - 请将配件（电池等）存放在儿童接触不到的安全位置。
  - 不要致使电池短路，不要拆卸电池或使电池过热。不要将电池放入火中。电池不应暴露在温度过高的环境中。
  - 注意：如果更换了错误类型的电池，则会有火灾或爆炸危险。
- 移动
  - 移动时，请确保关闭产品、拔出插头并已拔下所有电缆。移动大型电视可能需要 2 人或更多人。不要在本电视的前面板上施压或着力。否则，这可能会导致产品损坏、火灾危险或受伤。
- 将防潮包装材料或乙烯包装置于儿童接触不到的地方。
- 不要使产品受到强力冲击，或令任何物体落入产品中，也不要掉落任何东西到屏幕上。
- 不要用手或钉子、铅笔或钢笔等尖利物体用力按面板，也不要刮擦面板。可能会导致屏幕损坏。
- 清洁
  - 清洁时，拔出电源线，然后用柔软/干燥的布轻轻擦拭。不要将水或其他液体直接喷洒在电视上。请勿使用玻璃清洁剂、空气清新剂、杀虫剂、润滑剂、蜡（汽车、工业）、研磨剂、稀释剂、苯、酒精等化学用品清洁电视机，有可能会损坏产品及其面板。也可能导致电击或产品损坏。
- 为防止伤害，必须按安装说明书的规定将设备牢固地固定在地板/墙壁上。

## 抬起和移动电视

为防止电视被划伤或损坏并确保安全搬运，当要移动或抬起电视时，请阅读以下注意事项（无论您的电视是何种类型和尺寸）。

- 建议使用原装箱子或包装材料来移动电视。
- 在移动或抬起电视之前，请断开电源线 and 所有电缆。
- 抬起电视时，屏幕应背对您以免发生损坏。
- 请牢牢抓住电视机框架的侧面和底部。切勿抓住透明部分，扬声器或扬声器格栅区域。
- 搬运大电视时，至少 2 人工作。
- 搬运电视时，请不要让电视摇晃或过度振动。
- 搬运电视时，保持电视直立，切勿将电视侧放或者向左或向右倾斜。
- 不要施加过高压力致使框架底盘弯曲 / 折弯，这可能导致屏幕损坏。
- 搬运电视时需谨慎，不要损坏凸起按钮。



- 始终避免触摸屏幕，因为这可能会损坏屏幕。
- 将支架连接至电视机时，将屏幕面朝下放在带垫桌面或平整表面上，以防刮花屏幕。

## 安装到桌面

- 1 抬起电视并将其保持与桌面垂直的位置。
  - 与墙壁之间留出 10 厘米的最小距离以便得到适当通风。（取决于型号）
- 2 将电源线连接至墙上插座。



- 装配产品时不要在螺钉部件上涂敷异物（油，润滑剂等）。（这样做可能会损坏产品。）
- 请勿使用任何未经批准的附件，以确保安全和产品使用寿命。
- 任何因使用未经批准附件造成的损坏或伤害均不在保修范围内。
- 如果您将电视机安装在架子上，请采取必要措施防止产品倾覆。否则，产品可能掉落，从而造成人身伤害。

- 组装支架时，确保拧紧提供的所有螺钉。如果螺钉没有完全拧紧，产品可能会倾斜或翻倒，从而导致损坏。过度用力拧紧螺钉可能会因螺钉接头磨损而导致螺钉脱落。
- 当使用支架安装在橱柜或架子上时，请确保其宽度大于电视的宽度。（取决于型号）
- 如果将电视放置在支架上，则屏幕可能会略微向后倾斜。如果因为支架下方有物体或所放置表面不平整而导致支架未处于水平位置，产品可能会掉落，从而造成人身伤害或产品损坏。（取决于型号）

## 支架

（取决于型号）

支架	型号
SR-G3WU55	OLED55G3*
SR-G3WU65	OLED65G3*
SR-G3WU8377	OLED77/83G3*

## 安装到墙上

小心地在电视后面安装可选壁挂支架，将壁挂支架安装在与地面垂直的实心墙上。将电视安装至其它建筑材料时，请联系合格的人员。LG 建议由合格的专业安装人员进行壁挂安装。建议使用 LG 的壁挂支架。连接电缆后，LG 的壁挂支架可以轻松移动。如果未使用 LG 的壁挂支架，请使用可将设备牢固安装到墙壁的壁挂支架，并有足够的空间连接外部设备。建议在安装固定的壁挂式电视之前，连接所有电缆。



- 将电视安装到墙壁之前，请先按照与安装支架相反的顺序步骤卸下支架。
- 有关螺钉和壁挂架的更多信息，请参阅“单独购买”。

## 将电视固定到墙上

- 1 在电视背面插入并拧紧环首螺栓或电视支架和螺栓。
  - 如果在环首螺栓位置中插入了螺栓，请先将这些螺栓取出。
- 2 用螺栓将壁挂支架安装到墙壁上。使壁挂支架位置与电视后面的环首螺栓的位置匹配。
- 3 用结实的绳索将环首螺栓和壁挂支架连接起来。确保绳索位于平面的水平方向。
  - 使用足以稳固支撑电视的够牢固，够大的平台或柜子。
  - 支架，螺栓和绳索均为可选配件。您可以从当地经销商处选购此配件。

- 如果想要将产品安装到墙体上，请将 VESA 标准安装接口（可选部件）固定到产品背面。使用壁挂支架（可选部件）安装电视机时，请将其小心固定以避免掉落。
- 在墙体上安装电视时，请确保在安装电视时不要将电源和信号电缆悬挂在电视的后面。
- 如果有可能接触油烟或油雾，则请勿将此产品安装在墙上。这可能会损坏产品并导致产品跌落。
- 当安装全接触壁挂支架时，由于某些墙壁条件，电视可能无法紧密地与墙壁接触。



- 要求门店指派的专业安装人员安装产品。
- 由除专业安装人员以外的人员进行安装极其危险，并可能造成人员受伤。
- 请勿将产品安装在无法承受其重量的不稳定之处。
- 如果安装位置没有足够的硬度，则产品可能掉落并造成人员受伤。
- 在安装后移动或更换产品之前，请联系门店指派的专业安装人员。
- 安装是一项技术任务，如果个人尝试亲自安装或移动产品，可能会引发安全问题。
- 安装后，请勿悬吊在产品上或使其受到强力冲击。
- 否则可能导致产品掉落并造成人员受伤。
- 将产品安装在墙上时，请勿将电源线或信号电缆悬挂在电视背面。
- 这可能会损坏电线，导致火灾、触电或产品故障。
- 请务必在安装产品时戴上工作手套。
  - 用未受保护的双手安装可能会导致受伤。
- 根据安装手册中的说明安装产品。
- 未按照安装手册中的说明安装产品可能会导致人员受到严重伤害或产品损坏。

## 安全注意事项

(OLW480B、LSW440B 除外)

- 专业安装人员应仔细阅读本手册，以确保正确安装。
  - 专业安装人员应在安装后将本手册转交给客户，并鼓励他们阅读并将手册放在方便拿到的地方，以供日后参考。
- 阅读安装手册后，请将其放在方便拿到的地方，以供日后参考。

- 安装产品或调整产品高度时，请确保至少有两人在场。
- 个人尝试安装或调整可能会导致人员受伤或产品损坏。
- 在继续安装之前，请确保墙壁可用。使用产品随附的锚钉和螺钉。
- 使用任何未经授权的锚钉或螺钉可能无法支撑产品的重量，从而构成安全隐患。
- 在墙壁上钻孔进行安装时，请务必使用指定直径的钻头和钻机。遵循孔深相关说明。
- 采用除安装手册中指定方式以外的方式进行钻孔和安装产品可能会导致安装不稳定并带来潜在的安全问题。
- 请勿使用湿毛巾擦拭产品或在安装产品的地方使用任何加热设备或加湿器。
- 液态水或蒸气可能会进入产品，过多的热量可能导致火灾、触电或故障。
- 请勿将产品安装在喷洒灭火器或火灾探测器附近，可能会受到振动或冲击的场所或高压电线或电源附近。
- 请在安装前将产品的电源线从墙上插座拔下。
- 在插入电源线的情况下安装产品可能会导致触电或火灾。

- 请勿徒手安装本产品。请务必穿戴工作手套。
- 尝试在不戴手套的情况下进行安装可能会造成人员受伤。
- 请使用提供的电缆连接产品。使用未经授权的电缆可能因与墙壁摩擦而造成损坏。请务必使用提供的电缆插头/插座。（这可能因型号有所不同。）

## 安装前

(OLW480B、LSW440B 除外)

- 请勿将本产品用于除将电视安装在墙壁上以外的任何用途。
- 避免因粗心安装或使用不当或未经授权的壁挂支架造成产品损坏和安全事故。
- 请按照安装手册中的说明进行操作，以便轻松安装壁挂支架。
- 如果您不完全了解安装过程，请立即停止安装并联系服务中心。  
如果咨询后仍然存在任何安装问题，请求助专业的安装人员。
- 建议将本产品安装在混凝土墙面或木墙筋上。不建议将本产品安装在其他墙面（干砌墙、胶合板墙、砖墙等）上。安装不当可能会造成产品掉落。

- 仅可将产品安装在垂直的墙上。不要安装在超过建筑标准的倾斜墙壁上，也不要安装在高度倾斜的墙壁或天花板上。

LG 对产品安装不当（例如高度倾斜的墙壁或天花板）导致的问题概不负责。

- 请在安装前检查随附配件。一旦打开内包装，如有配件丢失或损坏，我方概不负责。
- 一旦婴幼儿吞咽随附配件，可能会发生窒息等各种安全事故。请将随附配件放置在婴幼儿接触不到的地方。
- 拧紧螺钉时，拧紧至完全贴合。拧紧螺钉时，避免过度用力。否则可能会损坏墙壁和产品或降低产品的硬度或性能。
- 避免安装超过规定拉伸负荷的电视，并且不允许对产品施加任何外力。
- 请在安装过程中小心使用作业工具，避免发生事故。

#### 安装工具

- 十字螺丝刀（手动或电动）/水平仪/钻机/混凝土专用  $\varnothing 8$  毫米钻头或钢铁专用  $\varnothing 4$  毫米钻头。

## 将电视固定到墙上

(OLW480B、LSW440B 除外)

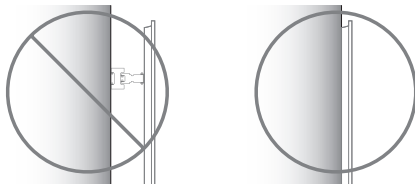

- 请在安装好后贴墙使用电视。

## 如何固定锚钉和螺钉

(OLW480B、LSW440B 除外)

请确保做到以下几点：

- 检查墙壁和饰面材料的材质和厚度是否符合安装手册规定。在开始安装之前，必须确保墙壁能够支撑电视的重量。
- 应当在无裂缝的混凝土墙上使用随附的锚钉和螺钉。
- 切勿将本产品安装在纸面石膏板上或者由纸或中密度纤维板（MDF）制成的墙壁上。如果需要在此类墙上安装本产品，必须将锚定螺钉固定到挡土墙（混凝土）或饰面材料内的木墙筋上。

- 壁挂安装应当连接到墙筋上。这通常不是问题，但有时可能会出现无法安装到墙筋的个别情况。在这种情况下，可以使用各种干砌墙锚钉（如套挂螺栓）解决此问题。如果使用干砌墙锚钉，请确保锚钉和墙壁能够支撑电视的重量。请注意，提供的锚钉可能不适合您的具体情况，因此，您应当咨询一下当地的专业人士。
- 其他未指定的墙壁必须能够支撑超过 70 kgf (686 N) 的拉拔负荷和每个紧固件超过 100 kgf (980 N) 的剪切负荷。
- 使用直径为 8 毫米的混凝土用钻头和锤钻（冲击钻）或直径为 4 毫米的木墙筋用钻头来钻孔。

对于混凝土墙上的安装

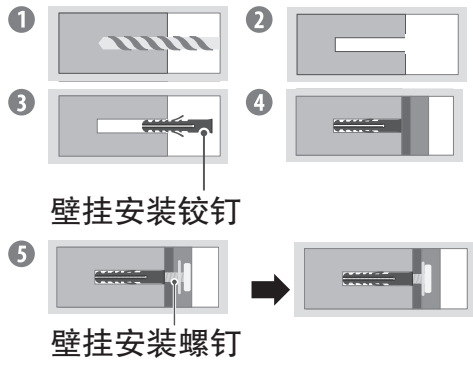

- 1 用  $\varnothing 8$  毫米的钻头在锚固位置钻孔，深度为 80 毫米至 100 毫米。
- 2 清理钻好的孔。
- 3 将固定壁挂的随附锚钉插入钻孔。（插入锚钉时，请使用锤子。）
- 4 将壁挂支架向墙壁推紧，以匹配孔的位置。
- 5 拧紧螺钉，将壁挂支架固定到孔。此时，将螺钉拧紧至 45 kgf/厘米 至 60 kgf/厘米 的扭矩。

对于木墙筋上的安装

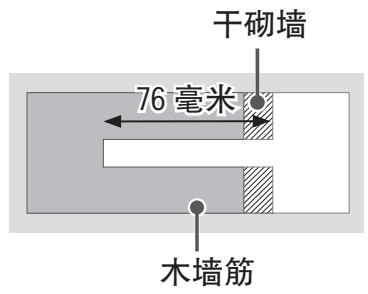

使用直径为 4 毫米的木工钻头来钻孔，孔深应达到 76 毫米。（清理钻好的孔。）

在不使用壁挂锚钉的情况下，将壁挂螺钉直接紧固到木墙筋上。

## 安装后

- 从两侧连接其他电缆时，建议水平或垂直托住电视中心，然后拉动产品，确保在连接之前与墙壁留有足够的距离。
- 从底部连接其他电缆时，建议在连接之前将电视从壁挂架上取下。

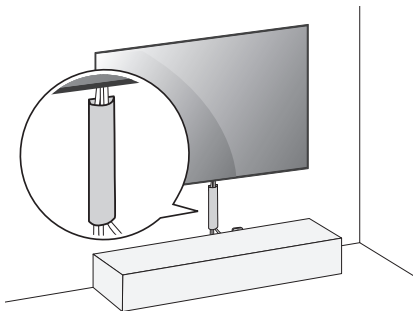

(例如)

- 使用电缆管理系统来排列电视底部的电缆，如下图所示。电缆管理系统不随产品一起提供，因此请单独购买。
- 安装产品后，请确保在依附于墙壁的情况下使用产品。
  - 在未依附于墙壁的情况下使用本产品时，产品可能会损坏或出现摇晃。
- 拆下电缆盖时不要使用尖锐的物体。这可能会损坏电缆或机柜。可能造成人身伤害。（取决于型号）

## 天线/电缆

使用 RF 电缆（75 Ω）将电视连接至墙壁天线插座。

- 使用信号分配器以使用两台以上的电视。
- 要在信号差的区域改进画面品质，请购买信号放大器并正确安装。
- 如果天线安装不正确，请联系您的经销商获取帮助。
- 天线电缆和转换器均不提供。
- 本产品满足保护接地与有线网络天线接口的隔离要求，用户可直接接入有线网络天线。
- 此电视无法直接接收 ULTRA HD（3840 x 2160 像素）信号，因为相关标准尚未确定。

## 其它连接

将电视与外部设备建立连接。为获得最佳画质和音效，请使用 HDMI 电缆连接外部设备和电视。以下电缆 LG 不提供，须另行购买。

# 启动电视

## 打开电视

按下此按钮即可操作电视功能。



电源开（按下）

电源关<sup>1)</sup>（按住）

菜单控制（按下<sup>2)</sup>）

菜单选择（按住<sup>3)</sup>）

- 1) 所有正在运行的应用程序将会关闭，任何进行中的录制都将停止。（取决于国家/地区）

- 2) 电视打开时，按下此按钮就可以访问和调整菜单。
- 3) 访问菜单控制时可以使用此功能。

### ✓ 注意

- 如果出厂后首次打开电视，初始化电视可能需要几分钟。
- 电视的 OSD（在屏显示）可能与此手册的显示略有不同。
- 本设备必须连接至附近方便使用的电源插座。通过拔出电源线关闭某些没有开/关按钮的设备。

将各种外部设备连接至电视，切换输入模式以选择外部设备。有关外部设备连接的更多信息，请参阅每个设备随附的手册。

## HDMI

- 连接 HDMI 电缆时，应关闭本产品 and 外部设备并拔掉插头。
- 支持的 HDMI 音频格式（取决于型号）：
  - True HD（48 kHz）、
  - Dolby Digital / Dolby Digital Plus（32 kHz / 44.1 kHz / 48 kHz）、
  - PCM（32 kHz / 44.1 kHz / 48 kHz / 96 kHz / 192 kHz）
  - DTS（44.1 kHz / 48 kHz / 88.2 kHz / 96 kHz）
  - DTS HD（44.1 kHz / 48 kHz / 88.2 kHz / 96 kHz / 176.4 kHz / 192 kHz）

### 注意

- 如果连接至输入端口的设备也支持 HDMI Deep Color，则您的画面可能更清晰。但是，如果设备不支持该功能，则该功能可能无法正常运行。在这种情况下，关闭电视的 [HDMI Deep Color] 设置。
-  → [] → [常规] → [外部设备] → [HDMI 设置] → [HDMI Deep Color]

- 建议顾客使用符合 HDMI 标准的最新版本的 HDMI 线，部分劣质不符合 HDMI 标准的 HDMI 线可能会导致屏幕闪烁或无显示。
- 请使用经过认证的带有 HDMI 徽标的线缆。
- 如果您使用未经认证的 HDMI 线缆，屏幕可能没有显示或可能发生连接错误。
- 推荐的 HDMI 线缆类型
  - 超高速 HDMI<sup>®</sup>/<sup>™</sup> 线缆（3 米或以内）

## USB

某些 USB 集线器可能无法工作。如果未检测到使用 USB 集线器的 USB 设备，请将该设备直接连接至电视上的 USB 端口。

### 注意

- 为实现最佳连接，HDMI 线缆和 USB 设备的挡板厚度应小于 10 毫米，宽度应小于 18 毫米。如果 USB 插头或 U 盘不适合电视的 USB 端口，请使用支持 USB 2.0 的延长线。（取决于型号）

## IR 增强器

使用 IR 增强器控制机顶盒（电缆/卫星/IP/OTT）、蓝光/DVD 播放器、条形音箱、游戏控制台等。

（取决于国家/地区）

### ✔ 注意

- 将 IR 增强器电缆连接到电视的 IR 增强器端口。
- 使用万能遥控器设置来控制此设备。
- 使用提供的 3M 胶带固定 IR 增强器。

## 外部设备

可用外部设备包括：Blu-ray 播放器，HD 接收器，DVD 播放器，VCR，音频系统，USB 存储设备，PC，游戏设备及其他外部设备。

### ✔ 注意

- 外部设备连接可能因型号而不同。
- 在 PC 模式下，可能存在与分辨率，垂直样式，对比度或亮度有关的干扰。如果存在干扰，请将 PC 输出更改为其它分辨率，将刷新率更改为其它刷新率，或在 [画面] 菜单中调整亮度和对比度，直至画面清晰。
- 在 PC 模式中，视显卡而异，有些分辨率设置可能无法正常工作。
- 如果用 PC 播放超高清内容，视频和音频可能会出现中断或延时，此现象取决于 PC 的性能。（取决于型号）
- 当连接到有线 LAN 时，使用具有高速互联网传输能力的 CAT7 电缆。（仅在提供 LAN 端口时。）

## 规格

电源要求	100-220 V~ 50 Hz
------	------------------

广播规范		
	数字电视 (取决于国家/地区)	模拟电视 (取决于国家/地区)
电视制式	DTMB、DVB-C	PAL D/K、PAL I、NTSC-M
节目覆盖	DTMB : 1 ~ 62 DVB-C : 52.5 MHz ~ 866 MHz	PAL D/K : VHF/UHF 1 ~ 62、 CATV 1~41 PAL I : VHF/UHF 1 ~ 69、 CATV 1~47 NTSC-M : VHF/UHF 2 ~ 78、 CATV 1 ~ 71
外接天线阻抗	75 Ω	

本设备包含型号核准代码为：CMIIT ID：2020AJ13911 的无线电发射模块。

环境条件			
工作温度	0 °C ~ 45 °C	储存温度	-20 °C ~ 60 °C
工作湿度	低于 80 %	储存湿度	低于 85 %

壁挂安装条件	
倾斜角度	0° ~ 15°

\*此规格仅适用于壁挂角度可调节的产品。

以下规格如有变更，恕不另行通知。

型号		OLED55G3*	OLED65G3*
项目			
可视图像对角线最小尺寸		138.78 cm	163.9 cm
亮度		≥ 80 cd/m <sup>2</sup>	≥ 80 cd/m <sup>2</sup>
对比度*		≥ 300 : 1	≥ 300 : 1
亮度均匀性		≥ 70 %	≥ 70 %
可视角*	水平	≥ 120 °	≥ 120 °
	垂直	≥ 80 °	≥ 80 °
色域覆盖率		≥ 32 %	≥ 32 %
固有分辨率*		3840 × 2160	3840 × 2160
图像清晰度* (RF模拟信号)		水平 ≥ 350, 垂直 ≥ 400	水平 ≥ 350, 垂直 ≥ 400
声音输出功率		10 W × 2 + 10 W × 2 + 10 W × 2	10 W × 2 + 10 W × 2 + 10 W × 2
整机消耗功率		375 W	506 W
被动待机功率		≤ 0.50 W	≤ 0.50 W

\* 测量方法根据 SJ/T11348-2016《平板电视显示性能测量方法》。

\* 实际能耗取决于使用环境（观看的内容、电视设置等）。

以下规格如有变更，恕不另行通知。

型号		OLED77G3*	OLED83G3*
项目			
可视图像对角线最小尺寸		194.74 cm	209.58 cm
亮度		$\geq 80 \text{ cd/m}^2$	$\geq 80 \text{ cd/m}^2$
对比度*		$\geq 300 : 1$	$\geq 300 : 1$
亮度均匀性		$\geq 70 \%$	$\geq 70 \%$
可视角*	水平	$\geq 120^\circ$	$\geq 120^\circ$
	垂直	$\geq 80^\circ$	$\geq 80^\circ$
色域覆盖率		$\geq 32 \%$	$\geq 32 \%$
固有分辨率*		3840 x 2160	3840 x 2160
图像清晰度* (RF模拟信号)		水平 $\geq 350$ , 垂直 $\geq 400$	水平 $\geq 350$ , 垂直 $\geq 400$
声音输出功率		10 W x 2 + 10 W x 2 + 10 W x 2	10 W x 2 + 10 W x 2 + 10 W x 2
整机消耗功率		704 W	775 W
被动待机功率		$\leq 0.50 \text{ W}$	$\leq 0.50 \text{ W}$

\* 测量方法根据 SJ/T11348-2016《平板电视显示性能测量方法》。

\* 实际能耗取决于使用环境（观看的内容、电视设置等）。

- 有关电源和功耗的信息，请参阅产品随附的标签。
  - 典型功耗是根据 IEC 62087 或各个国家/地区的能源法规测量的。
    - \* 对于某些型号，标签位于外部设备连接终端盖内。
    - \* 典型功耗可能不显示在标签上，具体取决于型号或国家/地区。

### 开源软件提示信息

如需根据 GPL、LGPL、MPL 和其他有义务公开本产品中所包含之源代码的开源证书获取源代码，并读取所有提及的许可条款、版权声明和其他相关文档，请访问 <https://opensource.lge.com>。

LG 电子也可以 CD-ROM 的形式为您提供开源代码，仅收取执行配发的费用

（如介质费用、运输费和手续费），如有需要，发邮件申请，  
邮箱：[opensource@lge.com](mailto:opensource@lge.com)。

该报价自本产品发货之日起三年内对本信息的任何接收者均有效。

### 许可证



## QUICKSET®

（仅限支援智慧遥控器的型号）





## 故障排除

- 在电视/HDMI 输入中，按遥控器上的  按钮三次，可在屏幕上显示型号名称和序列号。

使用遥控器无法控制电视。	<ul style="list-style-type: none"><li>• 检查产品上的遥控感应器，然后重试。</li><li>• 检查产品与遥控器之间是否有障碍物。</li><li>• 检查电池是否仍正常工作且安装正确（<math>\oplus</math> 至 <math>\oplus</math>，<math>\ominus</math> 至 <math>\ominus</math>）。</li></ul>
未显示图像且没有声音。	<ul style="list-style-type: none"><li>• 检查产品是否打开。</li><li>• 检查电源线是否连接至墙上插座。</li><li>• 连接其它产品，检查是否是墙上插座存在问题。</li></ul>
电视突然关闭。	<ul style="list-style-type: none"><li>• 检查电源控制设置。电源可能中断。</li><li>• 查看时间相关设置上的自动关闭功能是否激活。</li><li>• 自动关闭功能可能已生效。本产品配备自动关闭功能，在没有输入信号的情况下，如果 15 分钟内未使用遥控器，电源将自动关闭。</li></ul>
连接至电脑（HDMI）时，未检测到信号。	<ul style="list-style-type: none"><li>• 使用遥控器关闭/打开电视机。</li><li>• 重新连接 HDMI 电缆。</li><li>• 在电视已打开的情况下，重新启动 PC。</li></ul>
异常显示	<ul style="list-style-type: none"><li>• 如果产品冷却到可以触摸，打开时可能出现小“闪烁”。这是正常现象，产品没有问题。</li><li>• 此面板是高达数百万像素的尖端产品。在面板上，您可能会看到大小为 1 ppm 的小黑点和/或彩色亮点（白色、红色、蓝色或绿色）。这不表示出现故障，且不会影响性能和可靠性。此现象还可能出现在第三方产品中，对此我们不予更换或退款。</li><li>• 您可能发现面板有不同的亮度和颜色，具体取决于观看位置（上/下/左/右）。由于面板的特性，可能会出现此类情况。这与产品性能不相关，且不属于故障。</li><li>• 避免长时间触摸屏幕或让手指长时间紧贴其上。这样做可能会导致屏幕画面效果出现某些短暂失真。</li></ul>
产生的声音	<ul style="list-style-type: none"><li>• “分裂”噪声：观看或关闭电视时，由温度和湿度造成的塑料热收缩会产生噪音。此噪声是需要热变形产品的常见现象。</li><li>• 电路蜂鸣/面板嗡嗡声：操作产品提供大量电流的高速开关电路产生的低分贝噪声。它因产品而异。这种产生的噪声不会影响产品性能和可靠性。</li></ul>

由于在“始终就绪”模式下工作，电视无法连续打开，或者不会通过传感器自动打开。

- 运动传感器位于电视底部中央的位置。
- 仅有部分型号支持运动传感器。
- 如果运动传感器上有异物，它可能无法正常工作。
- 如果电视周围的环境过亮或过暗，运动传感器可能无法正常工作。
- 电视机前的障碍物可能会影响运动传感器的检测功能。
- 它可以通过识别电视周围照明的变化或物体（宠物/扫地机器人等）的移动来工作。
- 若要在  → [] → [常规] → [随时准备] → [启用此功能] 中停止使用“始终就绪”模式，或仅使用“常规始终就绪”模式功能，可以选择“启用始终就绪”模式，关闭屏幕，然后在[随时准备 设置]中停止使用运动传感器。您可以通过[随时准备 设置] → [运动传感器灵敏度]设置调节传感器的性能，以此来设置使用运动传感器的屏幕开启功能。



- 确保拧干清洁布，拧出布里过多的水或清洁剂。
- 不要将水或清洁剂直接喷到电视屏幕上。
- 擦拭屏幕前，应向清洁布喷上适量的水或清洁剂。

与普通的 LED/LCD 不同，OLED 电视输出的画面，每一个像素都是主动发光的，从而能够呈现完美的黑色，使图像锐利清晰。

高分辨率图像质量是通过有机材料实现的，由于其自身性质的原因，OLED 显示器通常会在屏幕上出现图像残留，而这可能是一种持久现象。经过观察，这种现象普遍存在于 OLED 面板中，尽管推荐的画面模式可以最大限度地减少图像残留，但目前的技术还无法完全避免。



长时间显示同一图像或重复显示同一图像，会导致图像在屏幕上残留，这是 OLED 面板产品的性质决定的，是普遍现象。本产品具有内置的屏幕保护功能。避免显示可能导致图像残留的图像，并遵循建议。

### 可能导致图像残留的图像





- 导致屏幕上下和/或左右出现黑色区域的图像。
- 画面比率为 4:3 或 21:9 的图像。
- 长时间固定显示的图像，例如频道号码、电视台徽标、游戏机图标、机顶盒菜单等。
- 其他固定的屏幕图像或重复显示的图像。



### 运行[像素清理]可保护 OLED 电视屏幕

OLED 电视配备像素清理功能，可自行检查屏幕状态，防止图像残留在屏幕上。此功能根据累计的观看时间自动计算最佳执行时间，并在电视关闭时自动执行。当此功能运行时，屏幕的顶部和底部可能会出现水平线。当产品连接电源线和主电源时，像素清理功能才能正常工作。

- 若要手动运行此功能，请按遥控器上的  按钮，转到 [] → [常规] → [OLED 保养] → [OLED 面板保养]，然后按[像素清理]。

## 最大限度地减少图像残留的建议

当长时间观看电视时，请按遥控器上的  按钮，转到 [] → [画面] → [选择模式]，将模式设置为[Eco]，然后转到[高级设置] → [亮度]，将 [OLED 像素亮度] 设置为较低水平。另外，按遥控器上的  按钮，转到 [] → [常规] → [OLED 保养] → [OLED 面板保养]，将 [调整徽标亮度] 值设置为[高]。

如果在显示图像时，屏幕上/下/左/右有黑边，请按遥控器上的  按钮，然后按 []，转到[画面] → [画面比率] → [用户选择] → [垂直放大]或[缩放]来移除黑边。

关闭用于设置机顶盒等设备的菜单，以便它们不会长时间显示在屏幕上。

### ✔ 注意

- 当屏幕长时间显示固定图像时，屏幕亮度会自动降低，一旦屏幕内容发生变化，屏幕亮度就会恢复。这个常规功能可最大限度地减少图像残留。

## 警告！（稳定性危害）

电视机可能会跌落，从而造成严重的人身伤害或死亡。许多伤害（特别是对儿童的伤害）可通过以下简单的预防措施加以避免，例如：

- 始终使用电视机制造商推荐的机柜、机架或安装方法。
- 始终使用能够安全支撑电视机的家具。
- 始终确保电视机未悬置在支撑家具的边缘处。
- 始终告知儿童攀爬家具以触及电视机或其控件的危险。
- 始终对连接到电视机的电线和电缆进行布线，这样它们就不会被绊住、拉住或抓住。
- 请勿将电视机放置在不稳定的位置。
- 如果未将较高家具（例如碗柜或书架）和电视机固定在合适的支架上，请勿将电视机放置在该家具上方。
- 请勿在电视机与家具接触面之间铺垫任何布料或其他材料。
- 请勿将玩具和遥控器之类可能诱使儿童攀爬去拿的东西放在电视机顶部或电视机所处家具的顶部。

如果要保留并重新放置现有电视机，则应遵循如上所述的相同注意事项。

## 符号

~	表示交流电（AC）。	⏻	表示待机。
---	表示直流电（DC）。	I	表示“开”（电源）。
⊞	表示 II 类设备。	⚡	表示危险电压。

# 产品中有害物质的名称及含量

电视机						
部件名称	有害物质					
	铅 (Pb)	汞 (Hg)	镉 (Cd)	六价铬 (Cr (VI))	多溴联苯 (PBB)	多溴二苯醚 (PBDE)
PCB组装板	×	○	○	○	○	○
金属支架	×	○	○	○	○	○
LCD显示屏 (LED 背光)	×	○	○	○	○	○
OLED显示屏	×	○	○	○	○	○
遥控器	×	○	○	○	○	○
喇叭组件	×	○	○	○	○	○
适配器*	×	○	○	○	○	○
附件	×	○	○	○	○	○

本表格依据SJ/T 11364 的规定编制。

○：表示该有害物质在该部件所有均质材料中的含量均在GB/T 26572 规定的限量要求以下。

×：表示该有害物质至少在该部件的某一均质材料中的含量超出GB/T 26572 规定的限量要求。

标记为X的部品以现在的技术尚不能减少有害物质。 LG电子正在尽最大的努力开发有害物质减少技术。

“\*”表示为可选件， 部品依据不同产品和型号

所有在中国销售的电子电气产品必须标有环保使用期限的标识。 该标识的环保使用期限是指在正常使用条件如温度、湿度。



产品  
附件



电池：仅适用于可充电电池





