

MANUEL D'UTILISATION

Barre de son sans fil

Veuillez lire attentivement ce manuel avant d'utiliser votre appareil et conservez-le pour vous y référer ultérieurement.

MODÈLE

SJ4R (SJ4R, SPJ4B-W), SPJ4-S (SPJ4-S, S65S3-S)



MFL70205220

www.lg.com

Copyright © 2017 LG Electronics Inc. Tous droits réservés.

Consignes de sécurité



ATTENTION
RISQUE D'ÉLECTROCUTION.
NE PAS OUVRIR.



ATTENTION : AFIN DE RÉDUIRE LE RISQUE D'ÉLECTROCUTION, NE RETIREZ PAS LE BOÎTIER (NI L'ARRIÈRE). AUCUNE PIÈCE DE CET APPAREIL N'EST SUSCEPTIBLE D'ÊTRE RÉPARÉE PAR L'UTILISATEUR.

CONFIEZ L'ENTRETIEN DE L'APPAREIL À DES PERSONNES QUALIFIÉES.

L'éclair fléché dans un triangle équilatéral avertit l'utilisateur de la présence d'une tension dangereuse non isolée dans le boîtier de l'appareil qui peut être suffisamment élevée pour comporter un risque d'électrocution.



Le point d'exclamation dans un triangle sert à avertir l'utilisateur de la présence de directives importantes quant à l'utilisation et à l'entretien dans la documentation qui accompagne l'appareil.



AVERTISSEMENT : POUR PRÉVENIR TOUT RISQUE D'INCENDIE OU D'ÉLECTROCUTION, N'EXPOSEZ PAS CET APPAREIL À LA PLUIE OU À L'HUMIDITÉ.

ATTENTION : L'appareil ne doit pas être exposé à l'eau (par suintement ou éclaboussure) et aucun objet rempli de liquide, par exemple un vase, ne devrait être placé sur l'appareil.

AVERTISSEMENT : N'installez pas cet appareil dans un espace réduit tel qu'une bibliothèque ou tout autre meuble similaire.

MISE EN GARDE : Ne pas utiliser d'appareil haute tension à proximité de l'appareil. (ex. « tapette électrique ») Ce produit peut ne pas fonctionner pour cause d'électrocution.

MISE EN GARDE : ne posez pas sur l'appareil des sources de flamme nue telles que des bougies allumées.

MISE EN GARDE : ne posez pas sur l'appareil des sources de flamme nue telles que des bougies allumées.

ATTENTION : N'obstruez pas les ouvertures d'aération. Installez l'appareil conformément aux directives du fabricant.

Les fentes et les ouvertures du boîtier servent à assurer la ventilation et le bon fonctionnement de l'appareil, ainsi qu'à le protéger contre la surchauffe. Les ouvertures ne doivent jamais être bloquées en installant l'appareil sur un lit, un canapé, un tapis ou toute autre surface similaire. Cet appareil ne doit pas être placé dans un emplacement fermé tel qu'une bibliothèque ou une étagère, à moins d'assurer une ventilation adéquate ou que les directives du fabricant l'autorisent.

PRÉCAUTIONS relatives au cordon d'alimentation

Le débranchement du la prise d'alimentation permet de couper l'alimentation. En cas d'urgence, la prise d'alimentation doit rester facilement accessible.

Consultez la page des spécifications de ce mode d'emploi pour vérifier les besoins en alimentation électrique.

Ne surchargez pas les prises de courant murales. Les prises murales surchargées, desserrées ou endommagées, les rallonges, les cordons d'alimentation abîmés, ou des gaines de fil électrique abîmées ou craquelées présentent des dangers. Ces différentes anomalies peuvent être à l'origine d'un choc électrique ou d'un incendie. Examinez régulièrement le cordon de votre appareil, et si son aspect présente une anomalie ou une détérioration, cessez d'utiliser l'appareil, débranchez-le et faites remplacer le cordon par un cordon de rechange identique par un service de réparation autorisé. Veillez à utiliser le cordon dans des conditions normales, en évitant de le tordre, de l'entortiller, de le pincer, de le coincer dans une porte ou de marcher dessus. Faites particulièrement attention aux fiches, aux prises murales et au point où le cordon sort de l'appareil.

REMARQUE : Pour obtenir des informations sur le marquage de sécurité, l'identification du produit et les valeurs nominales d'alimentation, reportez-vous à l'étiquette principale au-dessous de l'appareil ou sur un autre côté.

Cet appareil est équipé d'une batterie transportable ou de piles rechargeables.

Comment retirer en toute sécurité les batteries ou le bloc-batterie de l'équipement: Pour retirer les batteries usées ou le bloc-batterie, suivez les étapes de l'assemblage dans l'ordre inverse. Pour prévenir toute contamination de l'environnement et causer une menace possible à la santé humaine et/ou animale, les anciennes batteries ou le bloc-batterie doit être déposé dans un récipient approprié aux points de collecte désignés. Ne jetez pas les batteries ou le bloc-batterie avec d'autres déchets. Il est recommandé d'utiliser des batteries ou des blocs-batteries des systèmes de remboursement locaux, gratuits (peut-être indisponible dans votre région). Les batteries ou le bloc-batterie ne doit pas être exposé à une chaleur excessive telle que le soleil, le feu ou autre chose similaire.

Pour les modèles utilisant un adaptateur

Utilisez exclusivement l'adaptateur CA fourni avec cet appareil. N'utilisez pas une source d'alimentation d'un autre appareil ou d'un autre fabricant. L'utilisation d'un autre câble d'alimentation ou d'une autre source d'alimentation peut endommager le l'appareil et annuler votre garantie.

Symboles

~	Correspond au courant alternatif (CA).
≡	Correspond au courant continu (CC).
⏻	Correspond à un équipement de classe II.
⏻	Correspond au mode veille.
I	Correspond au bouton de marche (alimentation).
⚡	Correspond à une tension dangereuse.

Informations sur les logiciels libres

Pour obtenir le code source conformément aux dispositions de la licence publique générale, de la licence publique générale limitée, de la licence publique Mozilla et de toute autre licence régissant les logiciels à code source libre contenus dans cet appareil, visitez le site <http://opensource.lge.com>.

En plus du code source, toutes les dispositions de licence, les exonérations de garantie et les avis de droits d'auteurs peuvent aussi être téléchargés.

LG Electronics mettra également à votre disposition le code source libre sur CD-ROM pour un prix couvrant le coût de la distribution (coût du support, de l'expédition et de la manutention) sur simple demande par courriel à l'adresse opensource@lge.com. Cette offre est valable pendant une période de trois ans à compter de la date de la dernière distribution de ce produit. Cette offre est valide pour quiconque possède cette information.

Table des matières

1 Démarrage

- 2 Consignes de sécurité
- 6 Fonctionnalités uniques
- 6 Introduction
- 6 – Symboles utilisés dans ce manuel
- 7 Télécommande
- 8 Panneau avant
- 8 Panneau arrière
- 9 À propos de l'état des voyants
- 10 Installation de la barre de son
- 10 Installation murale de l'appareil principal
- 12 Positionnement des haut-parleurs

2 Raccordements

- 13 Raccordement de l'adaptateur secteur
- 13 Connexion de caisson de basses sans fil et haut-parleurs arrière
 - Connexion de caisson de basses sans fil
- 15 – Connexion de haut-parleurs arrière
- 16 – Son d'ambiance
- 17 – Comment installer le noyau de ferrite
- 18 Raccordements à votre téléviseur
 - Utilisation d'un câble OPTIQUE
 - LG Sound Sync (Synchronisation sonore LG)
- 20 – Raccordement de la barre de son au téléviseur à l'aide d'un câble HDMI
- 21 – Renseignements supplémentaires à propos de HDMI
- 22 Raccordement d'appareils auxiliaires
 - Connexion HDMI
 - Raccordement à l'entrée optique
 - Connexion PORTABLE IN
 - Connexion USB
 - Périphériques USB compatibles
 - Impératifs à respecter pour les périphériques USB
- 25 – Fichiers compatibles

3 Utilisation

- 26 Fonctions de base
 - Utilisation en mode USB
- 26 Autres opérations
 - Désactivation temporaire du son
 - Utiliser la télécommande de votre télévision
 - Auto power down
 - AUTO POWER Marche/Arrêt
 - Modification automatique de la fonction
 - Démarrage rapide
- 29 Utilisation de la technologie BLEUTOOTH®
 - Écoute de musique stockée sur des périphériques Bluetooth
- 31 Utilisation de l'application Bluetooth
 - Installez l'application « Music Flow Bluetooth » sur votre appareil Bluetooth
 - Activez la fonction Bluetooth avec l'application « Music Flow Bluetooth »
- 33 Réglage du son
 - Réglage de l'effet sonore
 - Réglage des paramètres de niveau du caisson de basse
 - Réglez les paramètres de niveau des haut-parleurs arrière

4 Dépannage

- 34 Dépannage
 - Généralités
 - REMARQUES sur l'utilisation de la connexion sans fil
 - NOTES pour lancer le mode Demo

5 Annexe

- 37 Marques de commerce et licences
- 38 Caractéristiques
- 40 Entretien
 - Manipulation de l'appareil

Fonctionnalités uniques

Veille automatique

Cet appareil utilise une veille automatique pour sauvegarder l'énergie.

LG Sound Sync (Synchronisation sonore LG)

Contrôlez le volume du son avec la télécommande de votre téléviseur LG compatible avec la fonction de LG Sound Sync.

BLUETOOTH®

Écoute de musique stockée sur votre périphérique **Bluetooth**.

Son d'ambiance

Vous pouvez bénéficier du son d'ambiance grâce au kit de Haut-Parleur Arrière Sans Fil. (SPJ4-S)

Introduction

Symboles utilisés dans ce manuel

Remarques

Indique des remarques et fonctionnalités spéciales.

Mise en garde

Indique des précautions à prendre pour éviter les dommages éventuels liés à une utilisation inappropriée.

Télécommande

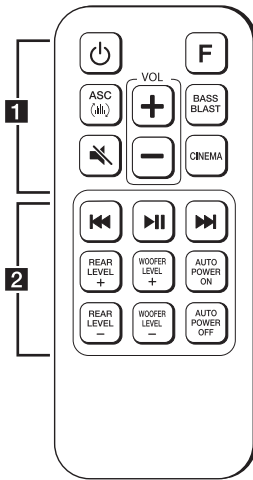

Installation des piles

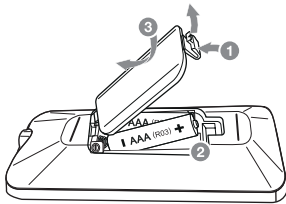

Retirez le couvercle du compartiment des piles à l'arrière de la télécommande, puis insérez les piles en respectant la polarité **+** et **-**

.....1.....

⏻ (Marche/Arrêt) : Permet d'allumer ou d'éteindre l'appareil et de passer en mode veille.

F : Permet de sélectionner la fonction et la source d'entrée.

ASC (🔊) : permet d'analyser les propriétés du son en entrée et de produire un son optimisé pour le contenu en temps réel.

BASS BLAST :

- Sélectionne le son de basse renforcé.
- Se met en marche à l'aide de la Télécommande tv (Reportez-vous à la page 26.)

CINEMA :

- permet de sélectionner le son ambiophonique cinématographique.
- S'éteint à l'aide de la Télécommande tv (Reportez-vous à la page 26.)

VOL +/— : Permet de régler le volume des enceintes.

🔇 (Sourdine) : Permet de mettre le son en sourdine.

.....2.....

⏮/⏭ (Saut/Recherche) :

- Permettent d'effectuer une avance ou un retour rapide.
- Permettent de rechercher une section dans un fichier.

⏸ (Lecture/Pause) : Permet de démarrer la lecture ou de mettre la lecture en pause.

REAR LEVEL +/— :

- Régle le niveau sonore des haut-parleurs arrière.
- Active ou désactive la fonction d'Ambiance. (Reportez-vous à la page 16.)

WOOFER LEVEL +/— : permettent de régler le niveau sonore du caisson de basse.

AUTO POWER ON/OFF :

- Permet d'activer ou de désactiver la fonction AUTO POWER. (Reportez-vous à la page 27.)

- Permettent d'activer ou de désactiver la fonction de verrouillage de la connexion **Bluetooth**. (Refer to the page 30.)

Panneau avant

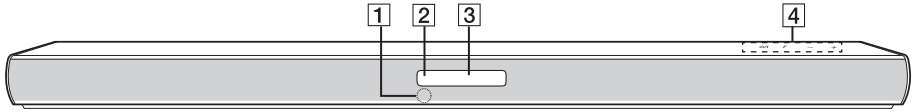

- 1 Capteur de la télécommande
- 2 Voyant de veille à DEL (rouge)
- 3 Voyant de fonction à DEL (blanc)
- 4 Les touches sont situées à l'arrière.

Panneau arrière

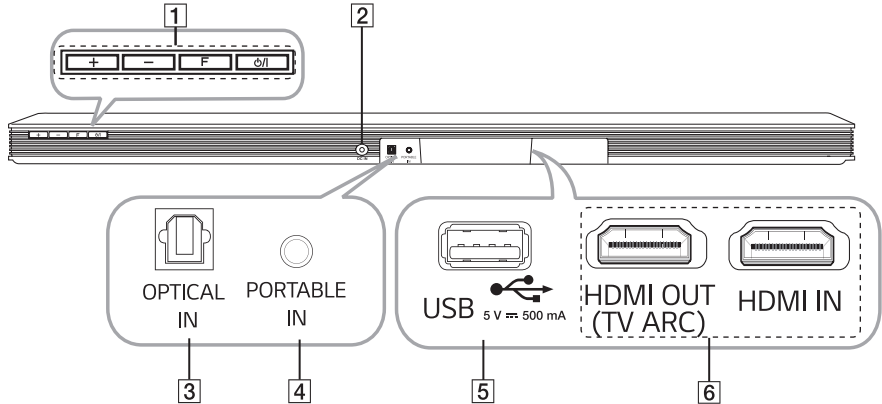

- 1 **+ / -** (Volume)
Règle le niveau du volume.
- F** (Fonction)
Sélectionne la fonction et la source d'entrée.
- ⏻ / ⏻** (En veille/En marche)
- 2 **DC IN** : Entrée de l'adaptateur secteur
- 3 **OPTICAL IN** : Entrée optique
- 4 **PORTABLE IN** : Entrée portable
- 5 **USB**
- 6 **HDMI OUT (TV ARC) / IN** : sortie/Entrée HDMI

À propos de l'état des voyants

Voyant à DEL	Condition	Description
	Le voyant OPTICAL s'allume.	La fonction optique est sélectionnée.
	Le voyant OPTICAL clignote à deux reprises, puis reste fixe.	La fonction de synchronisation sonore LG Sound Sync (optique) est sélectionnée.
	Le voyant USB s'allume.	La fonction USB est sélectionnée.
	Le voyant USB clignote.	La lecture USB est en pause.
	Le voyant BT (Bluetooth) s'allume.	L'appareil est jumelé avec un périphérique Bluetooth .
	Le voyant BT (Bluetooth) clignote.	En attente de connexion Bluetooth .
	Le voyant LG TV s'allume.	La fonction de synchronisation sonore LG Sound Sync (sans fil) est sélectionnée.
	Le voyant HDMI IN s'allume.	La fonction HDMI IN est sélectionnée.
	Les voyants LG TV et HDMI IN s'allument.	La fonction PORTABLE est sélectionnée.
	Les voyants USB et BT (Bluetooth) s'allument.	La fonction ARC est sélectionnée.

! Remarque

- Lorsque vous appuyez sur une touche quelconque, le voyant de veille sur l'unité principale clignote en rouge.
- Lorsque vous appuyez sur la touche (Sourdine), le voyant de veille clignote lentement en rouge.
- Lorsque cet appareil atteint son volume maximal, le voyant de veille s'allume en rouge pendant 2 secondes.
- Lorsque cet appareil atteint son volume minimal, le voyant de veille s'allume en rouge.
- Lorsque vous appuyez sur les touches de volume (+/−) de façon continue, le voyant à DEL de veille (rouge) clignote rapidement.

Installation de la barre de son

Vous pouvez écouter des sons en connectant la barre de son à d'autres appareils : télévision, Blu-ray, lecteur DVD, etc.

Placez la barre de son devant le téléviseur et connectez-la à l'appareil que vous désirez. (Veuillez consulter les pages 18 à 25.)



! Mise en garde

- Afin d'obtenir de meilleurs résultats avec les connexions sans fil telles que **Bluetooth** ou un caisson de basses sans fil, nous vous conseillons de ne pas installer l'appareil sur un meuble métallique, car la connexion sans fil communique par le module qui se trouve sous l'appareil.
- Faites attention à ne pas rayer la surface de l'unité/du subwoofer lorsque vous les installez ou les déplacez.

Installation murale de l'appareil principal

Vous pouvez monter l'appareil principal sur un mur.



! Mise en garde

La connexion est difficile suite à l'installation de l'appareil. Les câbles devraient être connectés avant l'installation.

Matériel de préparation

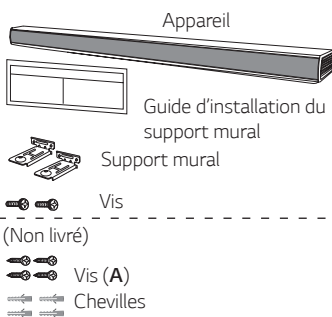

1. Faites coïncider l'indication TV BOTTOM LINE du guide d'installation du support mural avec le bas du téléviseur et fixez-le dans cette position.

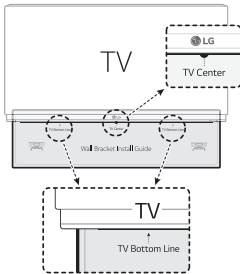

2. Si vous fixez la barre de son sur un mur en béton, utilisez des chevilles. Vous devrez percer quelques trous. Un gabarit (Guide d'installation du support mural) est fourni pour vous y aider. Utilisez-le pour repérer les endroits où vous devez percer.

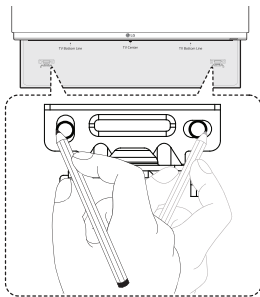

3. Retirez le guide d'installation du support mural.

4. Fixez les supports avec des vis (A) comme indiqué sur l'illustration ci-dessous.

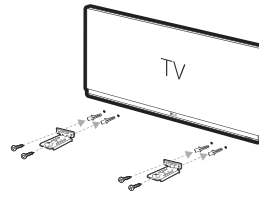

Remarque

Les vis (A) et les chevilles ne sont pas fournies pour l'installation de l'appareil. Nous conseillons Hilti (HUD-1 6 x 30) pour l'installation.

5. Installez l'appareil sur les supports en alignant les trous de vis qui se retrouvent dans le bas de l'appareil.

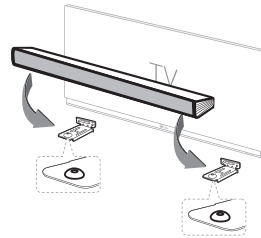

6. Fixez fermement l'appareil avec les vis.

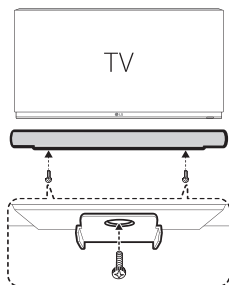

! Remarque

Pour détacher l'appareil, vous n'avez qu'à effectuer ces étapes en sens inverse.

! Mise en garde

- Ne pas installer à l'envers. Cela peut causer le bris de l'appareil ou des blessures.
- Ne vous suspendez pas à l'appareil installé et évitez de le soumettre à des chocs.
- Fixez fermement l'appareil au mur de sorte qu'il ne puisse pas tomber. S'il tombe, cela pourrait entraîner des blessures ou endommager l'appareil.
- Lorsque l'appareil est installé sur un mur, assurez-vous que les enfants ne puissent pas tirer sur les câbles de raccordement et ainsi faire tomber l'appareil.

Positionnement des haut-parleurs

Pour obtenir le meilleur son d'ambiance, placez les haut-parleurs comme indiqué ci-dessous.

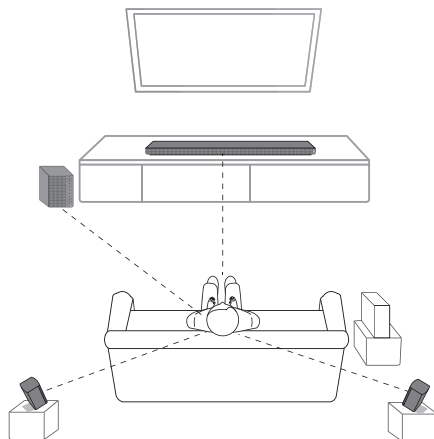

Raccordement de l'adaptateur secteur

Raccordez l'enceinte à l'alimentation avec l'adaptateur secteur fourni.

1. Branchez le cordon d'alimentation fourni sur l'adaptateur secteur.
2. Branchez le câble de l'adaptateur secteur dans le connecteur DC IN.
3. Raccordez le cordon d'alimentation à une prise secteur CA.

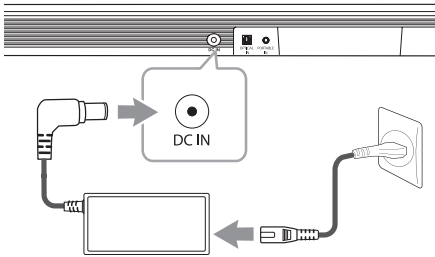

Mise en garde

Utilisez uniquement l'adaptateur secteur fourni avec cet appareil. N'utilisez pas le cordon d'alimentation d'un autre appareil ou d'un autre fabricant. L'utilisation de tout autre câble d'alimentation risquerait d'endommager l'appareil et d'annuler votre garantie.

Connexion de caisson de basses sans fil et haut-parleurs arrière

Connexion de caisson de basses sans fil

Voyants du caisson de basse sans fil

Couleur du voyant	Description
Vert (clignotement)	La connexion est en essai.
Vert	La connexion est complétée.
Rouge	Le caisson de basse est en mode de veille, ou la connexion a échoué.
Éteint (aucun affichage)	Le cordon d'alimentation du caisson de basse sans fil est débranché.

Configuration initiale d'un identifiant de connexion pour le caisson de basse sans fil

1. Placez le caisson de basse sans fil près de la barre de son et suivez les étapes ci-dessous.
2. Allumez la barre de son : la barre de son et le caisson de basse sans fil seront automatiquement connectés.
 - Le voyant à DEL vert à l'arrière du caisson de basse sans fil s'allume.

Jumelage sans fil manuel

Si la connexion échoue, le caisson de basse sans fil ne diffuse aucun son et le voyant à DEL reste allumé en rouge. Pour résoudre le problème, suivez les étapes ci-dessous.

1. Appuyez sur la touche **Pairing** à l'arrière du caisson de basse sans fil.

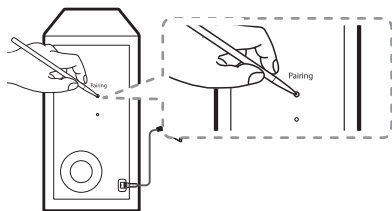

- Le voyant à DEL vert à l'arrière du caisson de basse sans fil se met à clignoter rapidement.
2. Allumez l'unité principale.
 3. Le jumelage est terminé.
 - Le voyant à DEL vert à l'arrière du caisson de basse sans fil s'allume.

! Remarques

- La communication entre l'appareil principal et le caisson de basses peut prendre quelques secondes (et même plus).
- Pour obtenir un meilleur son, le caisson doit être le plus près possible de l'appareil. Il est recommandé d'installer l'appareil principal et le caisson de basse le plus près possible l'un de l'autre (à l'intérieur d'une distance de 5 m) afin d'éviter les problèmes ci-dessous.
 - Un obstacle se trouve entre l'appareil et le caisson de basse.
 - Un appareil utilise la même fréquence que cette connexion sans fil, tel que du matériel médical, un four à micro-ondes ou un dispositif de réseau LAN sans fil.
 - Pour éviter les interférences des équipements sans fil, la barre de son et le caisson de basses doivent être à une distance d'au moins 1 m par rapport à un autre appareil (comme le routeur sans fil, le four à micro-ondes, etc.).

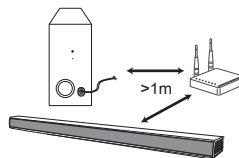

Connexion de haut-parleurs arrière

Connexion des haut-parleurs arrière

1. Connectez le câble à bande noire à la borne indiquée - (moins) et l'autre extrémité à la borne indiquée + (plus).

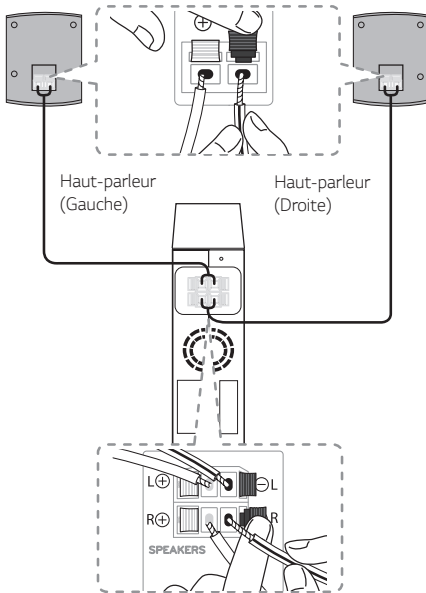

2. Connectez le récepteur sans fil et les haut-parleurs arrière (droite, gauche) aux câbles des haut-parleurs.

Couleur	Position
Gris	Arrière droite
Bleu	Arrière gauche

⚠ Mise en garde

- Utilisez uniquement le haut-parleur fourni avec cet appareil. L'utilisation d'un autre haut-parleur peut provoquer un dysfonctionnement.
- Assurez-vous de faire correspondre le câble du haut-parleur à la borne correspondante sur les composants : + à + et - à -. Si les câbles sont inversés, le son sera déformé et manquera de basse.

Indicateur de LED du récepteur sans fil

Couleur de LED	Statut
Jaune - vert	Le récepteur sans fil reçoit le signal de la barre de son.
Rouge	Le récepteur sans fil est en mode veille.
Éteint (pas d'affichage)	Le cordon d'alimentation du récepteur sans fil est débranché.

Configuration du récepteur sans fil pour la première fois

1. Connectez le cordon d'alimentation au récepteur sans fil à la prise.
2. Mettez en marche l'unité principale : La barre de son et le récepteur sans fil seront **automatiquement** connectés.
 - La LED jaune - vert du récepteur sans fil s'allume.

Pairage manuel du récepteur sans fil

Si votre connexion n'est pas terminée, vous pouvez voir le LED rouge sur le récepteur sans fil et haut-parleurs arrière n'émettent pas de son. Suivez les instructions ci-dessous pour résoudre ce problème.

1. Appuyez sur la touche **PAIRING** à l'arrière du récepteur sans fil.

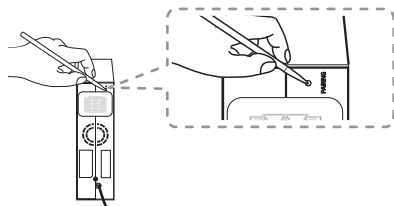

- La LED jaune - vert du récepteur sans fil clignote rapidement.
2. Allumez l'unité principale
 3. Le pairage est terminé.
 - La LED jaune - vert du récepteur sans fil s'allume.

Son d'ambiance

Vous pouvez bénéficier d'un son d'ambiance magnifique pour toute la source d'entrée son avec des haut-parleurs arrière.

Si vous activez la fonction Surround, l'ensemble des sorties des haut-parleurs diffusent le son. Lorsque vous désactivez la fonction Surround, les haut-parleurs diffusent le son en fonction du canal d'entrée sélectionné.

Pour mettre en marche la fonction ambiance, appuyez sur le bouton **REAR LEVEL +** et maintenez-le enfoncé pendant environ 2 secondes.

Pour arrêter la fonction ambiance, appuyez sur le bouton **REAR LEVEL -** et maintenez-le enfoncé pendant environ 2 secondes.

! Remarques

Les effets sonores **BASS BLAST** ou **STANDARD** peuvent être appliqués différemment en fonction de l'option régionale.

Fonction Surround sur Marche (ON)

Effet Sonore	Entrée	Sortie
ASC	2.0 Ch	
	5.1 Ch	
STANDARD	2.0 Ch	
	5.1 Ch	
BASS BLAST	2.0 Ch	
	5.1 Ch	
CINEMA	2.0 Ch	
	5.1 Ch	

Fonction Surround sur Arrêt (OFF)

Effet Sonore	Entrée	Sortie
ASC	2.0 Ch	
	5.1 Ch	
STANDARD	2.0 Ch	
	5.1 Ch	
BASS BLAST	2.0 Ch	
	5.1 Ch	
CINEMA	2.0 Ch	
	5.1 Ch	

Comment installer le noyau de ferrite

Le noyau de ferrite n'est pas toujours fourni en fonction des réglementations de chaque pays.

Installer le noyau de ferrite sur les câbles d'enceintes

Vous devez installer un noyau de ferrite afin de réduire ou d'éliminer les interférences électriques.

1. Appuyez sur les taquets [a] du noyau de ferrite pour l'ouvrir.
2. Enroulez deux fois le câble de l'enceinte autour du noyau de ferrite.
3. Refermez le noyau de ferrite jusqu'au dé clic.

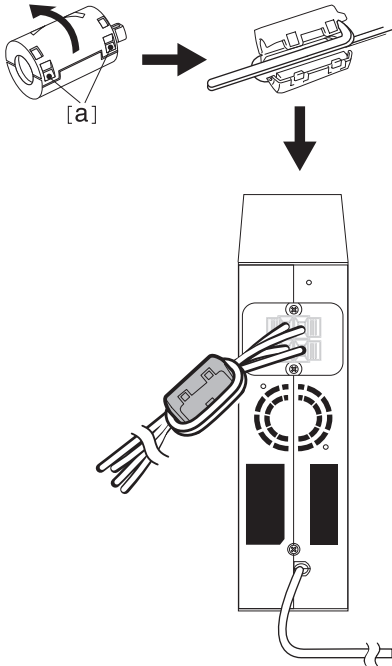

! Remarques

- S'il y a un produit de fortes ondes électromagnétiques à proximité, des interférences peuvent se produire. Éloignez l'unité principale et le récepteur sans fil.
- Le récepteur sans fil passe automatiquement en mode veille quelques minutes après que vous avez éteint la barre de son. Lorsque le récepteur sans fil est en mode veille, la LED s'allume en rouge.
- Lorsque vous allumez la barre de son, le récepteur sans fil s'active et la LED s'allume en jaune - vert ; les hauts-parleurs arrière émettent ensuite un son après quelques secondes.
- Il faut quelques secondes (et cela peut prendre plus de temps) pour que l'unité principale et le récepteur sans fil communiquent entre eux.
- Utilisez le haut-parleur arrière à une distance d'au moins 30 cm (11,8 pouces) de l'écran du téléviseur ou du moniteur du PC.
- Lorsque le récepteur sans fil est connecté ou déconnecté avec l'unité principale, la sortie son est peut-être interrompue.
- Rapprochez au maximum la barre de son du récepteur sans fil, en veillant à les éloigner d'au moins 1 m (3,28 pieds) de tout appareil (par ex. routeur sans fil, four micro-ondes, etc.) afin d'éviter les interférences avec les communications sans fil.

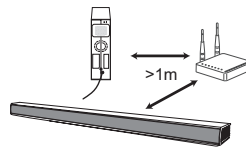

Raccordements à votre téléviseur

Raccordez la barre de son au téléviseur à l'aide d'un câble numérique optique ou d'un câble HDMI en fonction de votre téléviseur.

Utilisation d'un câble OPTIQUE

1. Connectez la prise OPT.IN derrière l'appareil à la prise OPTICAL OUT du téléviseur en utilisant le câble optique.

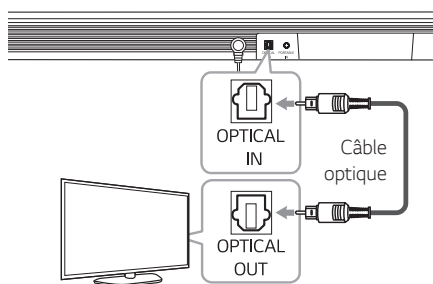

2. Appuyez plusieurs fois sur la touche **F** de la télécommande ou de l'appareil jusqu'à ce que la source d'entrée optique OPTICAL soit sélectionnée.

! Remarques

- Vous pouvez écouter le son de votre téléviseur avec cette barre de son. Toutefois, avec certains modèles de téléviseurs, vous devez d'abord sélectionner l'option des haut-parleurs externes dans le menu du téléviseur. (Pour plus de détails, reportez-vous au manuel d'utilisation de votre téléviseur.)
- Configurez la sortie de son du téléviseur pour entendre le son au moyen de cet appareil : Menu de réglage TV → [Son] → [Sortie audio TV] → [Haut-parleur externe (Optique)]
- Les détails du menu de réglage TV varient selon le fabricant ou le modèle de votre téléviseur.
- Si cette unité est connectée simultanément en OPTICAL et ARC, le signal ARC a la priorité.

LG Sound Sync (Synchronisation sonore LG)

Sound Sync
Wireless

Vous pouvez contrôler certaines fonctions de cet appareil avec la télécommande de votre téléviseur grâce à la fonction de LG Sound Sync. Il faut pour cela que votre téléviseur LG soit compatible avec cette fonction. Assurez-vous que votre téléviseur présente le logo LG Sound Sync.

Les fonctions contrôlables par la télécommande du téléviseur LG sont le réglage du volume et la mise en sourdine.

Reportez-vous au manuel d'utilisation de votre téléviseur pour plus de détails sur la fonction de LG Sound Sync.

Effectuez l'un des raccordements suivants, en fonction des capacités de votre équipement.



! Remarques

- Vous pouvez également utiliser la télécommande de cet appareil pendant que la fonction de LG Sound Sync est active. Si vous utilisez de nouveau la télécommande de votre téléviseur, l'appareil se synchronise avec ce dernier.
- En cas de problème de connexion, assurez-vous que le téléviseur est branché et fonctionne bien.
- Assurez-vous que cet appareil est branché et fonctionne bien, et vérifiez que le problème n'a pas les origines suivantes.
 - L'unité est éteinte.
 - La fonction sélectionnée n'est pas la bonne.
 - Le câble optique est débranché.
 - La connexion sans fil est interrompue par des interférences ou par la distance.
- Lorsque vous activez la fonction AUTO POWER, le délai pour l'extinction de cet appareil diffère selon votre téléviseur.
- Les détails du menu de réglage de votre télévision varient selon les modèles et le fabricant.

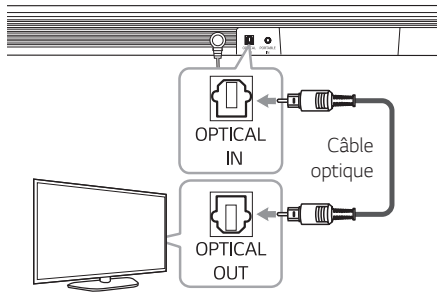

Avec connexion filaire

1. Raccordez votre téléviseur LG à l'appareil à l'aide d'un câble optique.





2. Configurez la sortie de son du téléviseur pour entendre le son au moyen de cet appareil :
Menu de réglage TV → [Son] → [Sortie audio TV] → [Synchronisation sonore LG (Optique)]
3. Mettez l'appareil en marche en appuyant sur la touche  de la télécommande ou  de l'appareil.
4. Appuyez plusieurs fois sur la touche **F** de la télécommande ou de l'appareil jusqu'à ce que la source d'entrée optique OPTICAL soit sélectionnée.

Pour la connexion sans fil

1. Mettez l'appareil en marche en appuyant sur la touche  de la télécommande ou  de l'appareil.
2. Appuyez plusieurs fois sur la touche **F** de la télécommande ou de l'appareil jusqu'à ce que la source d'entrée LG TV soit sélectionnée.
3. Configurez la sortie de son du téléviseur pour entendre le son au moyen de cet appareil :
Menu de réglage TV → [Son] → [Sortie audio TV] → [LG Sound Sync (Sans fil)]

! Remarques

Si vous avez éteint l'appareil directement en appuyant sur la touche  de la télécommande ou  de l'appareil, la synchronisation sonore LG (sans fil) sera interrompue. Pour utiliser de nouveau cette fonction, vous devrez reconnecter le téléviseur et l'appareil.

Raccordement de la barre de son au téléviseur à l'aide d'un câble HDMI

Si vous raccordez la barre de son à un téléviseur compatible HDMI CEC et ARC (canal de retour audio), vous pourrez retransmettre le son de votre téléviseur par cette barre de son sans raccorder de câble optique. Veuillez consulter le manuel de l'utilisateur de votre télévision pour vous familiariser avec la fonction HDMI CEC/ARC de votre télévision.

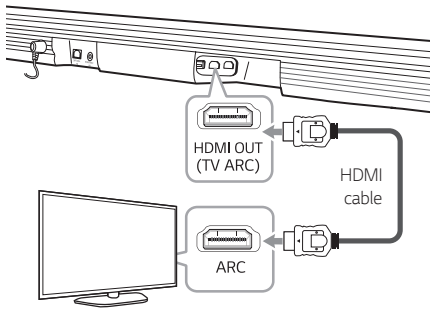

! Remarques

- La fonction ARC est choisie automatiquement lorsque le signal ARC provient de votre téléviseur, peu importe la fonction que vous utilisez.
- Vous pouvez écouter le son de votre téléviseur avec cette barre de son. Toutefois, avec certains modèles de téléviseurs, vous devez d'abord sélectionner l'option des haut-parleurs externes dans le menu du téléviseur. (Pour plus de détails, reportez-vous au manuel d'utilisation de votre téléviseur.)
- Configurez la sortie de son du téléviseur pour entendre le son au moyen de cet appareil : Menu de réglage TV → [Son] → [Sortie audio TV] → [Haut-parleur externe (HDMI ARC)]
- Les détails du menu de réglage TV varient selon le fabricant ou le modèle de votre téléviseur.
- Si vous changez les autres fonctions lorsque vous utilisez la fonction ARC, vous devez ajuster le réglage ARC sur votre télévision à nouveau pour utiliser la fonction ARC.
- Lorsque vous revenez à la fonction ARC après avoir utilisé une autre fonction, vous devez sélectionner la source d'entrée OPTICAL. L'appareil permute alors automatiquement sur la fonction ARC.

Fonction Canal de retour audio (ARC)

La fonction ARC permet aux téléviseurs compatibles HDMI d'envoyer un flux audio à HDMI OUT de l'appareil.

Pour utiliser cette fonction :

- Votre téléviseur doit prendre en charge le HDMI CEC et la fonction ARC doit être allumée.
- Le processus de paramétrage du HDMI CEC et de la fonction ARC peut varier suivant le modèle de téléviseur. Pour obtenir des détails sur la fonction ARC, reportez-vous au manuel du téléviseur.
- Vous devez utiliser le câble HDMI (Câble HDMI^{MC} haut débit avec Ethernet de Type A).
- Vous devez connecter le HDMI OUT de l'appareil avec le HDMI IN du téléviseur qui prend en charge la fonction ARC utilisant le câble HDMI.
- Vous ne pouvez connecter qu'une barre de son au téléviseur compatible ARC.

Qu'est-ce que SIMPLINK ?



Si cet appareil et une télé LG avec SIMPLINK sont connectés au moyen d'une connexion HDMI, certaines fonctions de cet appareil seront commandées depuis la télécommande de la télé.

Fonctions contrôlables depuis une télécommande de télé LG : Marche/arrêt, augmenter/diminuer le volume, mute, etc.

Pour des détails sur la fonction SIMPLINK, consultez le guide du propriétaire de la télé.

Le logo ci-dessus identifie les télé de LG munies de la fonction SIMPLINK.

! Remarques

- Selon l'état de l'appareil, quelques fonctions SIMPLINK peuvent différer de votre objectif ou ne pas fonctionner.
- Selon le téléviseur ou le lecteur connecté à cet appareil, l'opération SIMPLINK peut être différente de vos besoins.

Renseignements supplémentaires à propos de HDMI

- Lorsque vous connectez un équipement compatible HDMI ou DVI, effectuez les vérifications suivantes :
 - Essayez de mettre l'équipement DVI/HDMI et le lecteur hors tension. Ensuite, allumez l'appareil DVI/HDMI et patientez 30 secondes environ. Puis, connectez le lecteur.
 - L'entrée vidéo de l'équipement connecté est configurée correctement pour cet appareil.
 - Les appareils en connexion sont compatibles avec la vidéo entrées vidéo 720 x 576p (ou 480p), 1280 x 720p, 1920 x 1080i ou 1920 x 1080p.
- Les équipements DVI ou HDMI compatibles avec le HDCP ne fonctionnent pas tous avec ce lecteur.
 - L'image ne va pas s'afficher correctement avec un dispositif incompatible avec le HDCP.

! Remarques

- Si un appareil HDMI connecté n'accepte pas la sortie audio du lecteur, le son de l'appareil HDMI pourrait être déformé ou ne pas jouer.
- Changer la résolution lorsque la connexion est déjà établie peut causer des dysfonctionnements. Pour résoudre le problème, éteindre le lecteur et le rallumer.
- Lorsque la connexion HDMI avec HDCP n'est pas vérifiée, l'écran du téléviseur devient noir. Dans ce cas, vérifiez la connexion HDMI ou débranchez le câble HDMI.
- S'il y a des lignes ou du bruit à l'écran, veuillez vérifier le câble HDMI (la distance est généralement limitée à 4,5 m [15 pi]).
- Vous ne pouvez pas changer la résolution vidéo en mode HDMI IN. Modifiez la résolution vidéo de l'appareil externe branché.
- Si le signal de vidéo est anormal lorsque votre ordinateur est connecté avec une prise d'entrée HDMI IN, changez la résolution de votre ordinateur en 576p (ou 480p), 720p, 1080i ou 1080p.

Liste de contrôle des câbles HDMI

Certains câbles HDMI ne prennent pas en charge la fonction ARC, auquel cas la retransmission du son peut poser des problèmes.

Lorsque cette barre de son et votre téléviseur sont raccordés, si aucun son n'est émis ou si le son est interrompu avec du bruit, cela signifie qu'il y a un problème avec le câble HDMI. Par conséquent, assurez-vous d'avoir un câble HDMI™ haut débit de type A avec Ethernet avant de raccorder cette barre de son à votre téléviseur.

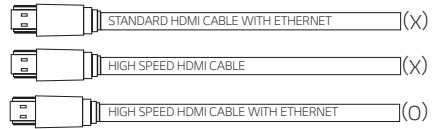

Connexion par câble HDMI

Le téléviseur que vous possédez devrait prendre en charge les toutes nouvelles caractéristiques HDMI (HDMI CEC¹⁾ / ARC [canal de retour audio]) afin que vous puissiez apprécier pleinement la radiodiffusion en direct avec la chaîne stéréo par le câble HDMI. Sauf si votre téléviseur prend en charge ces caractéristiques HDMI, cette chaîne stéréo devrait être connectée à votre téléviseur par un câble OPTIQUE au lieu d'un câble HDMI pour entendre le son de votre téléviseur.

1) HDMI CEC (interface multimédia haute définition et contrôle « inter-éléments »)

Le contrôle inter-éléments (CEC) est une caractéristique HDMI conçue pour permettre à l'utilisateur de commander et de contrôler avec une seule télécommande des appareils qui prennent en charge le CEC et qui sont connectés par HDMI.

※ Les noms de marques enregistrées pour CEC sont SimpLink (LG), Anynet+ (Samsung), BRAVIA Sync/Link (Sony), EasyLink (Philips), EZ-Sync/ VIERA Link (Panasonic), etc..

Raccordement d'appareils auxiliaires

Connexion HDMI

Vous pouvez profiter du son et des images à partir de la connexion HDMI d'un appareil externe.

Pour profiter du son uniquement

Vous pouvez profiter du son de l'appareil externe que vous avez connecté.

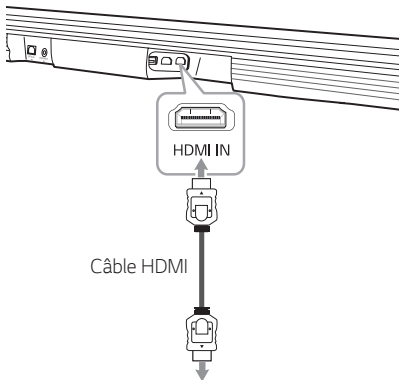

Au lecteur Blu-ray, lecteur DVD, etc.

1. Connectez la prise HDMI IN derrière l'appareil à la prise HDMI OUT de l'appareil audio tel que le lecteur de disque Blu-ray, lecteur DVD, etc.
2. Appuyez plusieurs fois sur la touche **F** jusqu'à ce que la source d'entrée HDMI IN soit sélectionnée.

Pour profiter du son et des images

Vous pouvez profiter du son et des images de l'appareil externe que vous avez connecté.

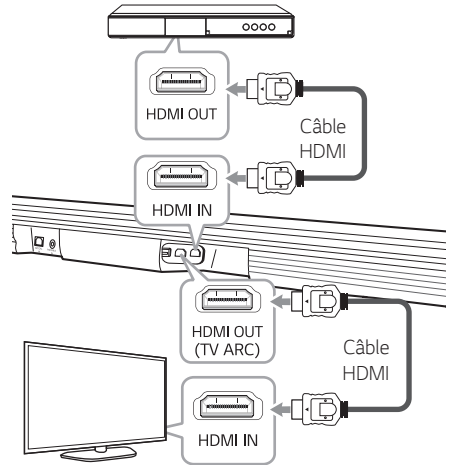

1. Connectez la prise HDMI IN derrière l'appareil à la prise HDMI OUT du périphérique externe comme le lecteur de disque Blu-ray, le lecteur DVD, etc.
2. Raccordez la prise de sortie HDMI OUT (TV ARC) à l'arrière de l'appareil à la prise d'entrée HDMI IN du téléviseur.
3. Appuyez plusieurs fois sur la touche **F** de la télécommande ou de l'appareil jusqu'à ce que la source d'entrée HDMI soit sélectionnée.

Remarques

- Les signaux audio et vidéo ne peuvent pas être transmis lorsque l'appareil est éteint.
- La prise de sortie HDMI OUT (TV ARC) sert à raccorder le téléviseur. Même si un signal multicanal est retransmis à l'appareil via un câble HDMI, l'appareil ne peut diffuser que deux canaux PCM sur le téléviseur.

Raccordement à l'entrée optique

Connectez une prise externe optique d'appareils externes à la prise OPTICAL IN.

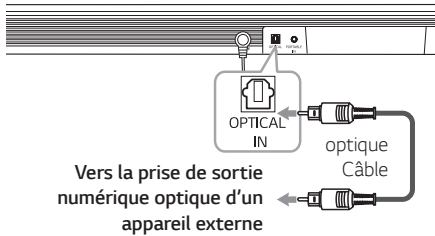

1. Raccordez la prise d'entrée OPTICAL IN à l'arrière de l'unité à la prise de sortie optique de votre appareil externe.
2. Appuyez plusieurs fois sur la touche **F** de la télécommande ou de l'appareil jusqu'à ce que la source d'entrée optique OPTICAL soit sélectionnée.
3. Écoutez le son.

! Remarques

Avant de raccorder le câble optique, assurez-vous de retirer le capuchon de protection de la prise si votre câble en comporte un.

Connexion PORTABLE IN

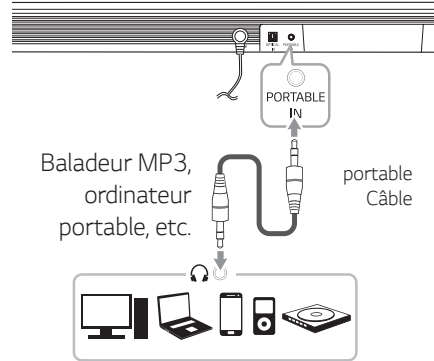

Écoute de musique depuis votre lecteur portable

L'appareil peut être utilisé pour jouer de la musique de différents types de lecteurs portables ou appareils externes.

1. Connectez le lecteur portable dans le port indiqué PORTABLE IN avec votre appareil en utilisant un câble stéréo de 3.5 mm.
2. Appuyez plusieurs fois sur la touche **F** de la télécommande ou de l'appareil jusqu'à ce que la source d'entrée PORTABLE soit sélectionnée.
3. Mettez le lecteur portable ou l'appareil externe en marche et lancez la lecture.

Connexion USB

Connectez un périphérique de mémoire USB au port USB derrière l'appareil.

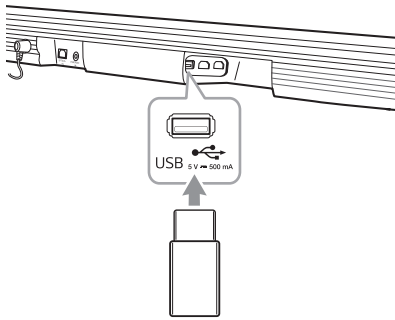

! Remarques

Si un câble HDMI est branché sur l'appareil, l'insertion d'un périphérique USB peut être restreinte selon la forme de ce dernier.

Pour avoir plus de renseignements sur les fichiers en cours de lecture sur un périphérique USB, voir la page 26.

Retrait du périphérique USB de l'appareil.

1. Choisissez une fonction ou un mode différent.
2. Retirez le périphérique USB de l'appareil.

Périphériques USB compatibles

- Lecteur MP3 : lecteur MP3 à mémoire Flash.
- Clé USB à mémoire Flash : appareil qui prend en charge le USB2.0.
- La fonction USB de cet appareil ne prend pas en charge certains périphériques USB.

Impératifs à respecter pour les périphériques USB

- Les périphériques nécessitant l'installation d'un programme supplémentaire après le raccordement à un ordinateur ne sont pas pris en charge.
- Ne retirez pas le périphérique USB pendant son utilisation.
- Si le périphérique USB a une grande capacité, la recherche peut prendre quelques minutes.
- Pour éviter la perte des données, sauvegardez toutes vos données.
- Cette unité reconnaît jusqu'à 2 000 fichiers au maximum.
- Le port USB de l'appareil ne peut pas être raccordé à un ordinateur. L'appareil ne peut pas être utilisé comme périphérique de stockage.
- Le dossier exFAT n'est pas pris en charge par cet appareil. (Les systèmes FAT16/FAT32/NTFS sont disponibles.)
- Il est possible que l'appareil soit incapable de reconnaître les dispositifs suivants.
 - Disque dur externe
 - Lecteur de cartes
 - Dispositifs verrouillés
 - Dispositifs USB de type disque dur
 - Concentrateur USB
 - Utilisation de câble prolongateur USB
 - iPhone/iPod/iPad
 - Appareil Android

Fichiers compatibles

Fréquence d'échantillonnage

MP3 : de 32 à 48 kHz

WMA : de 32 à 48 kHz

OGG : de 32 à 48 kHz

FLAC : 32 kHz, 44,1 kHz, 48 kHz, 88,2 kHz, 96 kHz, 176,4 kHz et 192 kHz (16 bit / 24 bit)

WAV : 32 kHz, 44,1 kHz, 48 kHz, 88,2 kHz, 96 kHz, 176,4 kHz et 192 kHz (16 bit / 24 bit)

Bitrate

MP3 : de 80 à 320 kbps

WMA : de 56 à 128 kbps

OGG : de 64 à 500 kbps

- Nombre maximal de fichiers : jusqu'à 2 000
- Nombre maximal de répertoires : jusqu'à 200
- Un fichier protégé par DRM (Gestion des droits numériques) ne peut être lu sur l'appareil.
- Les fichiers vidéo sur le périphérique de stockage USB ne peuvent pas être lus.
- Selon la performance de votre appareil USB, il est possible que la lecture ne fonctionne pas bien.

! Remarques

- Les dossiers et les fichiers USB sont reconnus comme suit:

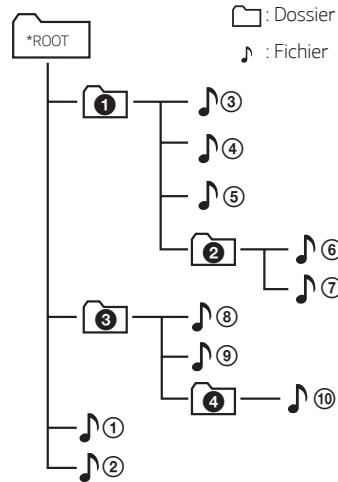

- Les fichiers seront lus un à un, du fichier ① au fichier ⑩.
- Les fichiers seront lus dans l'ordre enregistré, qui peut varier selon les particularités de l'enregistrement.
- Cet appareil ne vous permet pas de voir les dossiers ou fichiers.

Fonctions de base

Utilisation en mode USB

1. Raccordez le périphérique USB au port USB.
2. Appuyez plusieurs fois sur la touche **F** de la télécommande ou de l'appareil jusqu'à ce que la source d'entrée USB soit sélectionnée.

Fonction	Action
Démarrage de la lecture	Appuyez sur la touche ► .
Suspension de la lecture	Durant la lecture, appuyez sur ► .
Accès au fichier précédent/ suivant	Pendant la lecture, appuyez sur la touche ► de la télécommande pour aller au fichier suivant. Si le fichier est en lecture pendant moins de 2 secondes, appuyez sur la touche ◀◀ de la télécommande pour aller au fichier précédent. Après 3 secondes, appuyez la touche ◀◀ afin d'aller vers le début du fichier.
Recherche d'une section au sein d'un fichier	Maintenez enfoncée la touche ◀◀/▶▶ pendant la lecture et relâchez-la lorsque vous atteignez la partie que vous voulez écouter.
Reprise de la lecture	Cet appareil conserve en mémoire la chanson qui était en lecture avant un changement de fonction ou que l'appareil soit éteint.

! Remarques

- Le point de reprise peut être effacé lorsque vous retirez le cordon d'alimentation ou si vous retirez le périphérique USB de l'appareil.
- Lorsque vous mettez la lecture USB en pause, le voyant USB sur l'unité principale clignote.

Autres opérations

Désactivation temporaire du son

Appuyez sur la touche  (Mute) pour mettre l'appareil en sourdine.

Pour annuler, appuyez une seconde fois sur  (Mute) de la commande à distance ou changez le niveau sonore.

Utiliser la télécommande de votre télévision

Vous pouvez contrôler certaines fonctions de votre appareil avec la télécommande de votre télévision, même avec un produit d'une autre marque. Les fonctions pouvant être contrôlées sont les suivantes : augmenter/diminuer le volume et mute.

Maintenez enfoncée la touche **BASS BLAST** de la télécommande pendant environ 2 secondes.

Pour désactiver cette fonction, maintenez enfoncée la touche **CINEMA** de la télécommande pendant environ 2 secondes.

! Remarque

- Marque de télévision compatible

LG	Panasonic	Philips	Samsung
Sharp	Sony	Toshiba	Vizio

- Assurez-vous que la sortie du volume de votre télévision est réglé sur [Haut-parleur externe].
- Il se peut que la fonction soit inopérante selon la télécommande.
- Cette fonction est inopérante sur la télécommande du téléviseur LG.
- Cette fonction peut être difficile à utiliser lorsque certaines commandes de la télévision sont actionnées, telles que CEC, SIMPLINK et LG Sound Sync.

Auto power down

L'appareil s'éteindra tout seul pour économiser l'énergie si l'unité principale n'est pas connectée à un périphérique externe et n'est pas utilisée pendant 15 minutes.

Il s'éteindra également après six heures si l'unité principale est connectée à un autre appareil via l'entrée analogique. (Ex. : lecteur portable, etc.)

AUTO POWER Marche/Arrêt

Cet appareil s'active automatiquement par l'intermédiaire d'une source d'entrée : Optique, LG TV ou **Bluetooth**.

Lorsque vous allumez votre téléviseur ou un dispositif externe qui y est connecté, cet appareil reconnaît le signal d'entrée et sélectionne la fonction appropriée. Vous pouvez entendre le son à partir de votre dispositif.

Si vous essayez de connecter votre périphérique **Bluetooth**, cet appareil s'allume et se connecte à votre périphérique **Bluetooth**.

Cette fonction est activée ou désactivée lorsque vous appuyez sur **AUTO POWER ON/OFF**.

! Remarques

- Une fois l'appareil allumé par la fonction AUTO POWER, il sera éteint automatiquement si aucun signal n'est reçu pendant un certain temps depuis le téléviseur connecté par la fonction de LG Sound Sync (Optique/Sans fil).
- Un appareil mis sous tension avec la fonction AUTO POWER sera automatiquement mis hors tension après un certain temps s'il ne reçoit aucun signal du dispositif externe.
- Si vous éteignez l'appareil directement, celui-ci ne pourra pas être mis en marche par la fonction AUTO POWER. Cependant, l'appareil peut être mis en marche par la fonction AUTO POWER lorsqu'un signal optique est reçu après cinq secondes de coupure de signal.
- Selon le périphérique connecté, il est possible que cette fonction soit inopérante.
- Si vous débranchez la connexion Bluetooth de cet appareil, certains périphériques Bluetooth tenteront de se connecter à l'appareil continuellement. Par conséquent, il est recommandé de débrancher la connexion avant d'éteindre l'appareil.
- Si vous désirez utiliser AUTO POWER, SIMPLINK doit être désactivé. Trente secondes sont nécessaires pour activer et désactiver SIMPLINK.
- Lors de la mise en marche initiale de l'appareil, la fonction Auto Power est actionnée.
- Pour pouvoir utiliser cette fonction, l'appareil doit être enregistré dans la liste des appareils jumelés du périphérique **Bluetooth**.
- Vous pouvez régler la fonction AUTO POWER uniquement lorsque cet appareil est allumé.

Modification automatique de la fonction

Cet appareil reconnaît les signaux d'entrée tels que les fonctions Optique, **Bluetooth**, LG TV ou Portable, puis bascule automatiquement vers la fonction correspondante.

Lorsque le signal optique est détecté

Lorsque vous mettez sous tension le dispositif externe connecté à cet appareil par un câble optique, la fonction signal optique est sélectionnée. Vous pouvez entendre le son à partir de votre dispositif.

Lorsque vous essayez de connecter un dispositif Bluetooth

Lorsque vous connectez votre dispositif **Bluetooth** à cet appareil, la fonction **Bluetooth** est sélectionnée. Faites jouer votre musique sur le dispositif **Bluetooth**.

Lorsque le signal LG TV est reçu

Lorsque votre télévision est connecté par « LG TV Sound Sync » (connexion sans fil), l'appareil change automatiquement la fonction vers « LG TV ». Vous pouvez alors entendre le son de votre télévision.

Lors du raccordement d'un appareil portable

Lorsque vous raccordez votre appareil portable à l'aide d'un câble portable, la barre de son bascule vers la fonction Portable. Vous pouvez entendre la musique de votre appareil.

! Remarques

- Pour passer à la fonction optique, il faut 5 secondes d'absence de signal.
- Cet appareil ne change pas la fonction en mode optique si le mode SIMPLINK est activé sur le téléviseur, le lecteur de disques Blu-ray, le décodeur ou autre périphérique connecté ou si le périphérique compatible CEC connecté est allumé.
- Si vous voulez utiliser le changement automatique de la fonction, désactivez la fonction SIMPLINK de votre téléviseur LG. Il faut environ 30 secondes pour désactiver la fonction SIMPLINK.
- Si la fonction de verrouillage de la connexion **Bluetooth** est activée, la connexion **Bluetooth** ne sera disponible qu'avec les fonctions **Bluetooth** et LG TV. (Reportez-vous à la page 30.)

Démarrage rapide

Cet appareil peut rester en mode veille avec faible consommation d'énergie, pour que l'appareil redémarre rapidement lorsque vous allumez cet appareil.

Pour activer cette fonction, appuyez sur  sur l'appareil pendant 3 secondes lorsque l'appareil est allumé.

Toutes les voyants LED de la fonction clignotent deux fois.

Pour désactiver cette fonction, appuyez à nouveau sur  sur l'appareil pendant 3 secondes lorsque l'appareil est allumé.

Le voyant LED clignote deux fois et allume le LED de la fonction actuelle.

! Remarques

- Si la fonction de Démarrage rapide est activée et que l'alimentation CA est réactivée à l'appareil accidentellement en raison d'une panne de courant, etc., la fonction de Démarrage rapide s'active lorsque l'appareil est mis sous et hors tension une fois.
- Lorsque la fonction de Démarrage rapide est activée, la consommation d'énergie sera supérieure que quand le Démarrage rapide est désactivé.
- Cette fonction peut ne pas fonctionner selon les modèles.

Utilisation de la technologie BLEUTOOTH®

À propos de la technologie Bluetooth

Bluetooth est une technologie de communication sans fil pour les connexions de courte portée.

Le son peut être interrompu lorsque la connexion est perturbée par des interférences provoquées par d'autres ondes électroniques qui utilisent la même fréquence ou si vous connectez des périphériques Bluetooth dans les pièces voisines.

La connexion d'appareils individuels avec la technologie sans fil **Bluetooth** n'entraîne aucuns frais. Un téléphone mobile équipé de la technologie sans fil **Bluetooth** peut être contrôlé en cascade si la connexion est effectuée avec la technologie sans fil **Bluetooth**.

- Périphériques compatibles : smartphone, lecteur MP3, ordinateur portable, etc.
- Version : 4.0
- Codec : SBC

Profils Bluetooth

Pour pouvoir utiliser la technologie sans fil **Bluetooth**, les appareils doivent pouvoir interpréter certains profils. Cet appareil est compatible avec les profils suivants.

A2DP (Advanced Audio Distribution Profile)

Écoute de musique stockée sur des périphériques Bluetooth

Jumelez cet appareil à un dispositif Bluetooth

Avant de démarrer la procédure de jumelage, assurez-vous que la fonction Bluetooth de votre périphérique compatible est activée. Reportez-vous au manuel d'utilisation de votre périphérique Bluetooth. Une fois le jumelage effectué, il n'est pas nécessaire de recommencer l'opération.

1. Appuyez plusieurs fois sur la touche F jusqu'à ce que la source d'entrée BT (**Bluetooth**) soit sélectionnée. Le voyant BT (**Bluetooth**) clignote.
2. Allumez le périphérique **Bluetooth** et procédez à l'opération de jumelage. Lors de la recherche de cet appareil avec votre périphérique **Bluetooth**, celui-ci peut afficher une liste des appareils trouvés, selon le type de périphérique **Bluetooth** dont il s'agit. Votre appareil apparaîtra sous le nom « LG SJ4Y ».

! Remarques

- XX correspond aux deux derniers chiffres de l'adresse **Bluetooth**. Par exemple, si votre appareil a l'adresse **Bluetooth** « 9C:02:98:4A:F7:08 », vous verrez s'afficher « LG SJ4Y (08) » sur votre périphérique **Bluetooth**.
- Certains périphériques **Bluetooth** ont un mode de jumelage différent en fonction de leur type. Entrez le code NIP (0000), le cas échéant.

3. Lorsque cet appareil est correctement connecté à votre périphérique Bluetooth, le voyant à DEL BLUETOOTH s'allume.
4. Écoute de musique.
Pour lire un fichier de musique enregistré sur votre périphérique **Bluetooth**, reportez-vous au manuel d'utilisation de votre périphérique.

! Remarques

- Lorsque vous utilisez la technologie **Bluetooth**, vous devez établir une connexion entre l'appareil et le périphérique **Bluetooth** en les rapprochant le plus possible et en maintenant la distance entre les deux. Toutefois, il est possible que vous rencontriez des problèmes dans les cas suivants :
 - Un obstacle se trouve entre l'appareil et le périphérique **Bluetooth**.
 - Un appareil utilise la même fréquence que la technologie **Bluetooth**, tel que du matériel médical, un four à micro-ondes ou un dispositif de réseau local sans fil.
- Si vous redémarrez l'appareil, vous devrez reconnecter votre périphérique **Bluetooth**.
- Le son peut être interrompu lorsque des interférences provoquées par d'autres ondes électroniques perturbent la connexion.
- Il est possible que vous ne puissiez pas contrôler le périphérique **Bluetooth** via cet appareil.
- Le jumelage est limité à un seul périphérique **Bluetooth** à la fois et le jumelage multiple n'est pas pris en charge.
- Vous pouvez utiliser la fonction **Bluetooth** avec un téléphone, un baladeur MP3, un ordinateur portable, etc.
- Plus la distance entre l'appareil et le périphérique **Bluetooth** est grande, plus la qualité sonore s'amoindrit.
- La connexion **Bluetooth** est interrompue lorsque l'appareil est éteint ou lorsque le périphérique **Bluetooth** est trop éloigné de l'appareil.
- Lorsque la connexion **Bluetooth** est interrompue, vous devez recommencer la procédure de connexion entre le périphérique **Bluetooth** et l'appareil.

! Remarques

- Lorsque le périphérique **Bluetooth** n'est pas connecté, le voyant BT (**Bluetooth**) clignote.
- Lorsque vous connectez un périphérique Bluetooth (appareil iOS ou autre) à cet appareil ou faites fonctionner votre périphérique, le niveau du volume peut être synchronisé entre les deux.
- Vous pouvez contrôler votre périphérique Bluetooth à l'aide des touches **◀◀/▶▶** (Saut) et **▶||** (Lecture/Pause) de la télécommande.
- Si vous changez de fonction après avoir connecté un périphérique **Bluetooth**, la connexion **Bluetooth** sera interrompue. Lorsque vous revenez à la fonction **Bluetooth**, la connexion **Bluetooth** est rétablie automatiquement.

Verrouillage de la connexion BLUETOOTH (verrouillage BT)

Vous pouvez limiter la connexion **Bluetooth** uniquement aux fonctions BT (**Bluetooth**) et LG TV, pour éviter toute connexion **Bluetooth** involontaire.

Appuyez et maintenez enfoncée la touche **AUTO POWER ON** de la télécommande pendant environ 2 secondes pour activer cette fonction en mode BT (**Bluetooth**).

Pour arrêter cette fonction, appuyez et maintenez enfoncée la touche **AUTO POWER OFF** de la télécommande pendant environ 2 secondes en mode BT (**Bluetooth**).

! Remarques

Même si vous configurez le verrouillage de la connexion **Bluetooth** sur Activé, cette barre de son s'active par la fonction Auto Power. Arrêtez la fonction Auto Power pour l'empêcher.

Utilisation de l'application Bluetooth

! Remarque

- Seul Android OS peut utiliser l'application « Music Flow Bluetooth » avec cet appareil.
- Des frais de données supplémentaires peuvent vous être facturés en fonction de votre forfait dans le cas d'une installation via 3G/4G.

À propos de l'application « Music Flow Bluetooth »

L'application « Music Flow Bluetooth » ajoute une série de nouvelles fonctions à cet appareil.

Pour profiter de fonctions supplémentaires, nous vous recommandons de télécharger et d'installer l'application gratuite « Music Flow Bluetooth ».

Installez l'application « Music Flow Bluetooth » sur votre appareil Bluetooth

Il y a deux façons d'installer l'application « Music Flow Bluetooth » sur votre périphérique Bluetooth.

Installez l'application « Music Flow Bluetooth » au moyen du code QR

1. Installez l'application « Music Flow Bluetooth » au moyen du code QR. Utilisez le logiciel de numérisation pour lire le code QR.



2. Touchez une icône pour procéder à l'installation.

! Remarques

- Assurez-vous que l'appareil **Bluetooth** est connecté à Internet.
- Assurez-vous que l'appareil **Bluetooth** possède une application logicielle de numérisation. Si ce n'est pas le cas, téléchargez-en une à partir de « Google Android Market (Google Play Store) ».
- En fonction de la zone géographique, le code QR peut ne pas fonctionner.

Installez l'application « Music Flow Bluetooth » à partir de « Google Android Market (Google Play Store) »

1. Appuyez sur l'icône de « Google Android Market (Google Play Store) ».
2. Dans la barre de recherche, inscrivez « Music Flow Bluetooth » et lancez la recherche.
3. Dans la liste des résultats de la recherche, trouvez « Music Flow Bluetooth » et appuyez sur celui-ci pour amorcer le téléchargement de l'application Bluetooth.
4. Touchez une icône pour procéder à l'installation.
5. Appuyez sur une icône pour procéder au téléchargement.

! Remarques

- Assurez-vous que l'appareil Bluetooth est connecté à Internet.
- Assurez-vous que votre appareil Bluetooth possède « Google Android Market (Google Play Store) ».

Activez la fonction Bluetooth avec l'application « Music Flow Bluetooth »

L'application « Music Flow Bluetooth » vous permet de connecter votre appareil Bluetooth à cet appareil.

1. Touchez l'icône de l'application « Music Flow Bluetooth » dans la fenêtre principale pour ouvrir l'application « Music Flow Bluetooth » et aller au menu principal.
2. Pour plus d'informations sur l'utilisation, appuyez sur [Réglages], puis sur [Aide].

! Remarques

- L'application « Music Flow Bluetooth » sera disponible dans la version du logiciel comme suit ;
 - Android O/S : v. 4.0.3 (ou suivante)
- Si vous utilisez l'application « Music Flow Bluetooth » comme télécommande, vous verrez quelques différences entre l'application « Music Flow Bluetooth » et la télécommande fournie. Utilisez la télécommande fournie si nécessaire.
- Selon l'appareil **Bluetooth**, l'application « Music Flow Bluetooth » peut ne pas fonctionner.
- La musique peut être lue à partir de votre appareil une fois la connexion à l'application « Music Flow Bluetooth » établie. Dans ce cas, retenez la procédure de connexion.
- Si vous utilisez d'autres applications ou modifiez les paramètres de votre dispositif **Bluetooth** en utilisant l'application « Music Flow Bluetooth », l'application « Music Flow Bluetooth » Remote pourrait fonctionner anormalement.
- Lorsque l'application « Music Flow Bluetooth » fonctionne anormalement, vérifiez votre dispositif **Bluetooth** et la connexion de l'application Music Flow Bluetooth, puis essayez de vous connecter à nouveau.
- Le fonctionnement de « Music Flow Bluetooth » pourrait varier selon le système d'exploitation de votre téléphone intelligent.
- Même si la connexion **Bluetooth** est déconnectée, vous pouvez utiliser l'application « Music Flow Bluetooth » en changeant la fonction.
- Vous pouvez utiliser les fonctions supplémentaires de cet appareil en utilisant l'application « Music Flow Bluetooth ».
- Il est possible que d'autres fonctionnalités proposées par l'application "Music Flow Bluetooth" ne fonctionnent pas selon la distance entre cet appareil et le périphérique **Bluetooth** et les conditions de connexion sans fil.

Réglage du son

Réglage de l'effet sonore

Cet appareil comporte un certain nombre de champs acoustiques surround préréglés. Vous pouvez sélectionner le mode son de votre choix en utilisant les touches d'effet sonore.

Les éléments affichés pour l'égalisateur peuvent être différents selon les sources et les effets sonores.

Effet sonore	Description
ASC (Contrôle adaptatif du son)	Analyse les propriétés du son en entrée et produit un son optimisé pour le contenu en temps réel.
BASS BLAST	Renforce l'effet sonore des sons graves et aigus et l'effet de son d'ambiance.
CINEMA	Vous pouvez bénéficier d'un son ambiophonique plus immersif et cinématographique.

! Remarques

- Le son n'est pas disponible ou très bas avec tous les modes d'effet de son sur certains haut-parleurs. Tout dépend du mode de son et de la source audio. Ce n'est pas un défaut.
- La réinitialisation peut être nécessaire pour certains modes de son, suivant le changement d'appareil, et même suivant le changement de dossier de son.

Réglage des paramètres de niveau du caisson de basse

Vous pouvez régler le niveau sonore du caisson de basse selon vos préférences.

Utilisez les touches **WOOFER LEVEL** \pm / \mp pour régler le niveau sonore du caisson de basse.

! Remarques

Lorsque le niveau sonore du caisson de basse atteint le maximum ou le minimum, le voyant de veille sur l'unité principale s'allume en rouge pendant 2 secondes.

Réglez les paramètres de niveau des haut-parleurs arrière

Vous pouvez régler le niveau de son des haut-parleurs arrière selon vos préférences.

Appuyez sur la touche **REAR LEVEL** \pm / \mp pour régler le niveau de son des haut-parleurs arrière.

! Remarques

- Lorsque le niveau de son des haut-parleurs arrière atteint le maximum ou le minimum, le voyant de veille (rouge) de l'unité principale s'allume pendant 2 secondes.
- Le réglage du niveau de son des haut-parleurs arrière n'est appliqué que lorsque les haut-parleurs arrière sont connectés.

Dépannage

Généralités

PROBLÈME	CAUSE ET SOLUTION
L'appareil ne fonctionne pas correctement.	<ul style="list-style-type: none"> • Coupez l'alimentation de cette unité et de l'appareil externe raccordé (téléviseur, caisson de basse, lecteur de DVD, amplificateur, etc.) et rétablissez-la. • Débranchez le cordon d'alimentation de l'appareil ainsi que le périphérique externe connecté (TV, haut-parleur, lecteur DVD, amplificateur, etc.) et essayer de les connecter de nouveau. • Le réglage précédent peut ne pas être enregistré si l'appareil est hors tension.
Pas d'alimentation	<ul style="list-style-type: none"> • Le cordon d'alimentation est débranché. Branchez le cordon d'alimentation. • Vérifiez si l'électricité fonctionne. Vérifiez en mettant d'autres appareils électroniques en marche.
Absence de son	<ul style="list-style-type: none"> • Une source d'entrée incorrecte a été sélectionnée. Vérifiez la source d'entrée et sélectionnez la bonne source. • La fonction sourdine est activée. Appuyez sur  (Mute) ou réglez le niveau sonore afin d'annuler la fonction sourdine. • Lorsque vous utilisez une connexion avec un appareil externe (boîte numérique, périphérique Bluetooth, etc.), réglez le volume de l'appareil. • Branchez correctement les câbles des haut-parleurs dans les bornes de connexion.
Aucun son du haut-parleur de graves	<ul style="list-style-type: none"> • Le cordon d'alimentation du caisson de basse n'est pas branché. Branchez correctement le cordon d'alimentation à la prise murale. • Le jumelage entre l'appareil et le haut-parleur se déconnecte. Connecter l'appareil au caisson de basse. (Voir page 13)
La télécommande ne fonctionne pas correctement.	<ul style="list-style-type: none"> • La télécommande est trop éloignée de l'appareil. Actionnez la télécommande dans un rayon de 7 m de l'appareil (23FT). • Un obstacle se trouve entre la télécommande et l'appareil. Retirez l'obstacle. • Les piles de la commande à distance sont faibles. Remplacez-les par des piles neuves.
La fonction AUTO POWER ne fonctionne pas.	<ul style="list-style-type: none"> • Vérifiez la connexion du dispositif externe, comme un téléviseur, un lecteur DVD/Blu-ray ou un dispositif Bluetooth. • Vérifiez l'état de la fonction SIMPLINK sur votre téléviseur LG et désactivez-la. • Selon le périphérique connecté, il est possible que cette fonction soit inopérante.
La synchronisation sonore LG ne fonctionne pas.	<ul style="list-style-type: none"> • Vérifiez si votre téléviseur LG prend en charge la LG Sound Sync. • Vérifiez la connexion de la LG Sound Sync (Optique ou sans fil). • Vérifiez le réglage du son de votre téléviseur et de cet appareil.

PROBLÈME	CAUSE ET SOLUTION
L'appareil ne se connecte pas au périphérique Bluetooth .	<ul style="list-style-type: none"> • Désactivez la fonction de verrouillage de la connexion Bluetooth. (Reportez-vous à la page 30.)
Le son retransmis par l'appareil est faible.	<p>Vérifiez les détails ci-dessous et réglez l'appareil comme indiqué.</p> <ul style="list-style-type: none"> • Avec la barre de son connectée au téléviseur, changez le paramètre de AUDIO DIGITAL OUT (SORTIE AUDIO NUMÉRIQUE) dans le menu Paramètres du téléviseur de [PCM] à [AUTO] ou [BITSTREAM]. • Avec la barre de son connectée au lecteur, changez le paramètre de AUDIO DIGITAL OUT (SORTIE AUDIO NUMÉRIQUE) dans le menu Paramètres du lecteur de [PCM] à [PRIMARY PASS-THROUGH] ou [BITSTREAM]. • Réglez l'option audio DRC sur [OFF] dans le menu de configuration de l'appareil connecté. • Assurez-vous que le mode nuit n'est pas activé. Désactivez ([OFF]) le mode nuit.

REMARQUES sur l'utilisation de la connexion sans fil

PROBLÈME	CAUSE ET SOLUTION
Cet appareil peut subir des interférences sans fil.	<ul style="list-style-type: none"> • La connexion sans fil peut ne pas fonctionner normalement dans une zone où le signal est faible. • Installez l'appareil suffisamment près du caisson de basse sans fil. • Pour des performances optimales, n'installez pas l'appareil sur un meuble métallique.
Le périphérique Bluetooth peut ne pas fonctionner correctement ou faire du bruit dans les cas suivants.	<ul style="list-style-type: none"> • Lorsqu'une partie de votre corps est en contact avec l'émetteur-récepteur du périphérique Bluetooth ou la barre de son. • En présence d'un obstacle ou d'un mur, ou bien lorsque l'appareil est installé dans un endroit isolé. • Si un autre appareil (réseau local sans fil, équipement médical ou micro-ondes) utilise la même fréquence, laissez une distance aussi grande que possible entre les appareils. • Lorsque vous connectez l'appareil au périphérique Bluetooth, rapprochez autant que possible les appareils l'un de l'autre. • Si l'appareil est trop loin du périphérique Bluetooth, la connexion est interrompue et un dysfonctionnement peut se produire.

NOTES pour lancer le mode Demo

PROBLÈME	CAUSE ET SOLUTION
Vous ne pouvez pas changer de source d'entrée en utilisant le bouton F , comme le BT (Bluetooth), l'interface HDMI etc. et toutes les LED sont allumées.	<ul style="list-style-type: none">• Débranchez le câble d'alimentation, puis rebranchez-le. Si ça ne marche pas, appuyez, sur le bouton F de l'unité principale, et maintenez votre appui (environ 15 secondes), jusqu'à ce que la LED indique la fonction sélectionnée en cours.
La télécommande ne fonctionne pas (pas de réponse).	

Marques de commerce et licences

Toutes les autres marques sont des marques de commerce de leurs détenteurs respectifs.



Fabriqué sous licence de Dolby Laboratories. Dolby, Dolby Audio et le logo représentant un double D sont des marques de commerce de Dolby Laboratories.



Pour le brevet DTS, consulter <http://patents.dts.com>. Fabrication sous licence DTS Licensing Limited. DTS, le logo ainsi que DTS et le logo ensemble sont des marques déposées. DTS Digital Surround est une marque déposée de DTS, Inc. ©DTS, Inc. Tous droits réservés.





La marque et le logo **Bluetooth** sont la propriété de Bluetooth SIG, inc. et leur utilisation par LG Electronics se fait sous licence.

Les autres marques de commerce et noms de marques sont la propriété de leurs détenteurs respectifs.



Les termes HDMI et interface multimédia haute définition HDMI et le logo HDMI sont des marques de commerce ou des marques déposées de HDMI Licensing LLC aux États-Unis et dans d'autres pays.

Caractéristiques

Général	
Consommation d'énergie	Voir l'étiquette principale de cet appareil.
Adaptateur secteur	Modèle : DA-38A25 Fabricant : Asian Power Devices Inc. Entrée : 100-240 V ~ 50-60 Hz, 1,2 A Sortie : 25 V  , 1,52 A
Dimensions (L x H x P)	Environ 890 mm x 55 mm x 85 mm (35 po x 2.17 po x 3.35 po) avec le pied
Température de fonctionnement	5 °C à 35 °C (41 °F à 95 °F)
Humidité de fonctionnement	De 5 % à 90 %
Alimentation du bus	5 V  , 500 mA
Fréquence d'échantillonnage audio d'entrée numérique disponible	32 kHz, 44,1 kHz, 48 kHz, 96 kHz
Format audio d'entrée numérique disponible	Dolby Audio, DTS Digital Surround, PCM

Entrées / Sorties	
OPTICAL IN (entrée audio numérique)	3 V (crête à crête), prise optique x 1
PORTABLE IN (entrée appareil portable)	0,32 Vrms (prise stéréo 3,5 mm) x 1
HDMI IN	19 broches (type A, connecteur HDMI ^{MC}) x 1
HDMI OUT	19 broches (type A, connecteur HDMI ^{MC}) x 1

Amplificateur (sortie RMS)	
Total	420 W RMS
Devant Milieu/ Tweeter	60 W RMS x 2 (4 Ω à 1 kHz, THD 10%)
Arrière	60 W RMS x 2 (3 Ω at 1 kHz, THD 10%)
Caisson de basse	180 W RMS (3 Ω à 80 Hz, THD 10%)

Caisson de basse sans fil	
Alimentation	Voir l'étiquette principale du caisson de basse.
Power consumptiona	Voir l'étiquette principale du caisson de basse.
Type	1 haut-parleur 1 voie
Impédance	3 Ω
Puissance nominale	180 W RMS
Puissance maximale	360 W RMS
Dimensions (L x H x P)	Environ 171 mm x 320 mm x 252mm (6.7 po x 12.6 po x 9.9 po)

SPJ4-S (SPJ4-S, S65S3-S)

Récepteur sans fil	
Besoins en énergie	Consultez l'étiquette principale du récepteur sans fil.
Consommation d'énergie	Consultez l'étiquette principale du récepteur sans fil.
Dimensions (L x H x P)	Environ 60 mm X 220 mm X 175 mm (2.36 po x 8.66 po x 6.88 po)

Haut-parleurs arrière (Chacun)	
Type	1 haut-parleur 1 voie
Impédance	3 Ω
Puissance nominale	60 W RMS
Puissance maximale	120 W RMS
Dimensions (L x H x P)	Environ 88 mm X 122 mm X 81 mm (3.46 po x 4.8 po x 3.18 po)

- La conception et les caractéristiques peuvent être modifiées sans préavis.

Entretien

Manipulation de l'appareil

Lors du transport

Conservez le carton et les emballages d'origine. Si vous devez transporter l'appareil, pour une protection maximale, emballez-le tel que vous l'avez reçu à sa sortie de l'usine.

Entretien des surfaces extérieures

- N'utilisez pas de liquides volatiles tels qu'un insecticide en aérosol à proximité de l'appareil.
- Si vous frottez trop fort, vous risquez d'endommager la surface.
- Ne laissez pas de produits en caoutchouc ou en plastique en contact prolongé avec l'appareil.

Nettoyage de l'appareil

Pour nettoyer le lecteur, utilisez un chiffon doux et sec. Si les surfaces sont très sales, utilisez un chiffon doux légèrement humidifié d'une solution détergente douce. N'utilisez pas de solvants puissants tels que l'alcool, le benzène ou les diluants, car ces derniers risquent d'endommager la surface de l'appareil.

