



# MANUEL DU PROPRIÉTAIRE

# CLIMATISEUR

---



Afin d'utiliser le produit de manière sûre et pratique, veuillez lire le manuel d'utilisation avant d'utiliser le produit.

**FRANÇAIS**

TYPE DE STAND (Winner)



MFL72090501  
Rev.00\_012224

[www.lg.com](http://www.lg.com)

Copyright © 2024 LG Electronics Inc. Tous droits réservés

# TABLE DES MATIÈRES

Ce manuel peut contenir des images ou un contenu différent du modèle que vous avez acheté.

Ce manuel est sujet à révision par le fabricant.

## CONSIGNES DE SÉCURITÉ

LISEZ TOUTES LES INSTRUCTIONS AVANT UTILISATION .....	3
INSTRUCTIONS D'AVERTISSEMENT .....	3
INSTRUCTIONS D'ATTENTION .....	8

## UTILISATION

Avant utilisation .....	11
Présentations du produit .....	13
Préparation avant l'utilisation .....	15
Aperçu de la télécommande sans fil.....	16
Utilisation de la télécommande sans fil .....	18
Aperçu du panneau de commande .....	28
Utilisation du panneau de commande .....	30

## FONCTIONS SMART

Application LG ThinQ .....	31
Diagnostic à l'aide de LG ThinQ.....	32

## MAINTENANCE

Nettoyage .....	34
-----------------	----

## DÉPANNAGE

Avant d'appeler le service .....	37
----------------------------------	----

# CONSIGNES DE SÉCURITÉ

## LISEZ TOUTES LES INSTRUCTIONS AVANT UTILISATION

Les consignes de sécurité suivantes sont destinées à éviter les risques ou dommages imprévus issus d'une utilisation dangereuse ou incorrecte de l'appareil.

Les consignes sont séparées en 'AVERTISSEMENT' et 'ATTENTION' comme décrit ci-dessous.

### Messages de sécurité



Ce symbole s'affiche pour indiquer les éléments et les opérations qui peuvent entraîner des risques. Lisez attentivement les sections signalées par ce symbole et suivez les consignes de manière à éviter les risques.



### **AVERTISSEMENT**

Cela indique que le non-respect des consignes peut entraîner des blessures graves ou la mort.



### **ATTENTION**

Cela indique que le non-respect des consignes peut entraîner des blessures mineures ou des dommages au niveau du produit.

## INSTRUCTIONS D'AVERTISSEMENT

### **AVERTISSEMENT**

- Pour réduire le risque d'explosion, d'incendie, de décès, de choc électrique, de blessure ou d'ébouillantage de personnes lors de l'utilisation de cet appareil, suivez les précautions de base, y compris les suivantes :

### Sécurité technique

- Cet appareil peut être utilisé par des enfants âgés de 8 ans et plus et par des personnes dont les capacités physiques, sensorielles ou mentales sont réduites ou qui n'ont pas l'expérience et les connaissances suffisantes s'ils bénéficient d'une surveillance ou de consignes d'utilisation sûre de l'appareil et s'ils comprennent les risques existants. Les enfants ne doivent pas jouer avec l'appareil. Le nettoyage et la maintenance pouvant être assurée par l'utilisateur ne doivent pas être effectués par les enfants sans surveillance.
- Cet appareil n'est pas destiné à être utilisé par des personnes (y compris des enfants) ayant des capacités physiques, sensorielles ou mentales réduites, ou manquant d'expérience et de connaissances, à moins qu'elles ne soient supervisées ou aient reçu des instructions quant à l'utilisation de l'appareil par une personne responsable de leur sécurité. Les enfants doivent être surveillés pour s'assurer qu'ils ne jouent pas avec l'appareil.
- L'installation ou les réparations effectuées par des personnes non autorisées peuvent présenter des risques pour vous et les autres.
- Les informations contenues dans ce manuel sont destinées à être utilisées par un technicien de maintenance qualifié, familiarisé avec les procédures de sécurité et équipé des outils et instruments de test appropriés.
- Ne pas lire ni suivre toutes les instructions de ce manuel peut entraîner un dysfonctionnement de l'équipement, des dommages matériels, des blessures corporelles et/ou la mort.
- Le réfrigérant et le gaz d'isolation utilisés dans l'appareil nécessitent des procédures de mise au rebut spécifiques. Consultez un agent de service ou une personne qualifiée avant de procéder à la mise au rebut.
- Lorsque le cordon d'alimentation doit être remplacé, le travail de remplacement doit être effectué par un personnel autorisé utilisant uniquement des pièces de rechange d'origine.
- Si le cordon d'alimentation est endommagé, il doit être remplacé par le fabricant, son technicien habilité ou bien une personne qualifiée afin d'éviter tout danger.

- L'appareil doit être installé conformément aux réglementations de câblage nationales.
- Le câblage fixe doit être équipé d'un moyen de déconnexion conformément aux règles de câblage.
- Cet appareil doit être correctement mis à la terre pour réduire le risque de décharge électrique.
- Ne coupez ou ne retirez pas la broche de terre de la fiche électrique.
- La fixation du fil de terre sur la vis du cache de la prise électrique ne met pas l'appareil à la terre, à moins que la vis du cache soit non isolée et en métal et que la prise électrique soit mise à la terre via le câblage du logement.
- Si vous avez des doutes concernant la mise à la terre du climatiseur, faites vérifier la prise électrique et le circuit par un électricien qualifié.

## Installation

- Contactez un centre de service agréé lorsque vous installez ou déplacez le climatiseur.
- N'installez pas le climatiseur sur une surface instable ou dans un endroit où il risque de tomber.
- N'installez pas l'appareil dans des atmosphères potentiellement explosives.
- N'installez pas le climatiseur dans un endroit où sont stockés des liquides ou des gaz inflammables tels que de l'essence, du propane, du diluant pour peinture, etc.
- Installez le panneau et le couvercle du boîtier de commande en toute sécurité.
- Installez une prise électrique dédiée et un disjoncteur avant d'utiliser le climatiseur.
- Utilisez un disjoncteur et un fusible standard conformes à la puissance du climatiseur.
- Veillez à ce que le tuyau et le câble d'alimentation reliant les unités intérieure et extérieure ne soient pas trop serrés lors de l'installation du climatiseur.

- Les connexions de câblage intérieur/extérieur doivent être solidement fixées et le câble doit être acheminé correctement afin qu'aucune force ne tire le câble des bornes de connexion. Des connexions incorrectes ou lâches peuvent générer de la chaleur ou provoquer un incendie.
- Ne connectez pas le fil de terre à un tuyau de gaz, un paratonnerre ou un fil de terre téléphonique.
- Utilisez un gaz ininflammable (azote) pour vérifier les fuites et purger l'air ; l'utilisation d'air comprimé ou de gaz inflammable peut provoquer un incendie ou une explosion.

### Utilisation

- Ne modifiez pas et ne prolongez pas le câble d'alimentation. Les rayures ou le décollement de l'isolant sur les câbles d'alimentation peuvent provoquer un incendie ou un choc électrique et doivent être remplacés.
- Assurez-vous que le câble d'alimentation n'est ni sale, ni desserré, ni cassé.
- Ne placez aucun objet sur le câble d'alimentation.
- Ne placez pas de radiateur ou d'autres appareils de chauffage à proximité du câble d'alimentation.
- Veillez à ce que le câble d'alimentation ne puisse pas être arraché ou endommagé pendant le fonctionnement.
- Ne touchez, n'utilisez ou ne réparez jamais le climatiseur avec des mains mouillées.
- N'introduisez pas les mains ou d'autres objets à travers l'entrée ou la sortie d'air lorsque le climatiseur est en marche.
- Veillez à ce que les enfants ne grimpent pas sur l'unité extérieure ou ne la heurtent pas.
- Veillez à n'utiliser que les pièces figurant dans la liste des pièces de rechange. N'essayez jamais de modifier l'équipement.
- Ne touchez pas le tuyau de réfrigérant, le tuyau d'eau ou toute autre pièce interne pendant que l'unité fonctionne ou immédiatement après son fonctionnement.

- Ne laissez pas de substances inflammables telles que de l'essence, du benzène ou du diluant à proximité du climatiseur.
- N'utilisez pas le climatiseur pendant une période prolongée dans un endroit exigu sans ventilation appropriée.
- Veillez à ventiler suffisamment lorsque le climatiseur et un appareil de chauffage tel qu'un radiateur sont utilisés simultanément.
- Ne bloquez pas l'entrée ou la sortie du flux d'air.
- Coupez l'alimentation électrique en cas de bruit, d'odeur ou de fumée provenant du climatiseur.
- Contactez un centre de service agréé lorsque le climatiseur est submergé par les eaux de crue.
- En cas de fuite de gaz (fréon, gaz propane, gaz liquéfié, etc.), ventilez suffisamment avant de réutiliser le climatiseur.
- En cas de panne ou d'orage, coupez immédiatement l'alimentation électrique.

## Télécommande

- Retirez les piles si la télécommande ne doit pas être utilisée pendant une période prolongée.
- Ne mélangez jamais différents types de piles ou des piles anciennes et nouvelles pour la télécommande.
- Ne pas recharger ou démonter les piles.
- Arrêtez d'utiliser la télécommande s'il y a une fuite de liquide dans la pile. Si vos vêtements ou votre peau sont exposés au liquide de la pile qui fuit, lavez-les à l'eau claire.
- Si le liquide de la pile qui fuit a été avalé, rincez soigneusement l'intérieur de la bouche et consultez un médecin.
- Jetez les piles dans un endroit sans risque d'incendie.

## Maintenance

- Avant de procéder au nettoyage ou à l'entretien, débranchez l'alimentation électrique et attendez que le ventilateur s'arrête.

- Ne nettoyez pas l'appareil en pulvérisant de l'eau directement sur le produit.

### Réfrigérant

- Suivez les normes de la région ou du pays correspondant pour la manipulation du réfrigérant et du climatiseur et pour le démontage du climatiseur.
- Utilisez uniquement le réfrigérant spécifié sur l'étiquette du climatiseur.
- N'introduisez pas d'air ou de gaz dans le système autre que le réfrigérant spécifié.
- Ne touchez pas le réfrigérant qui fuit pendant l'installation ou la réparation.
- Assurez-vous de vérifier l'absence de fuites de réfrigérant après avoir installé ou réparé le climatiseur.

## INSTRUCTIONS D'ATTENTION

### ATTENTION

- Pour réduire le risque de blessures légères à une personne, dysfonctionnement ou dommages au produit ou à la propriété lors de l'utilisation de cet appareil, suivre les précautions de base, notamment les suivantes :

### Installation

- Transportez le climatiseur avec deux personnes ou plus ou utilisez un chariot élévateur.
- Installez l'unité extérieure de manière à ce qu'elle soit protégée des rayons directs du soleil. Ne placez pas l'unité intérieure dans un endroit où elle est directement exposée à la lumière du soleil par les fenêtres.
- N'installez pas le climatiseur dans une zone où il est directement exposé à l'air marin (brouillard salin).

- Installez correctement le tuyau d'évacuation pour une bonne évacuation de l'eau de condensation.
- Installez le climatiseur dans un endroit où le bruit de l'unité extérieure ou les gaz d'échappement ne gêneront pas les voisins. Le non-respect de cette consigne peut entraîner des conflits avec les voisins.
- Après l'installation ou la réparation, jetez en toute sécurité les matériaux d'emballage tels que les vis, les clous, les sacs en plastique ou les piles en utilisant un emballage approprié.
- Soyez prudent lors du déballage ou de l'installation du climatiseur.

## Utilisation

- Assurez-vous que le filtre est installé avant de faire fonctionner le climatiseur.
- Ne buvez pas l'eau évacuée par le climatiseur.
- Ne posez aucun objet sur le climatiseur.
- Ne laissez pas le climatiseur fonctionner pendant une longue période lorsque l'humidité est très élevée ou lorsqu'une porte ou une fenêtre est restée ouverte.
- N'exposez pas les personnes, les animaux ou les plantes au vent froid ou chaud du climatiseur pendant des périodes prolongées.
- N'utilisez pas le produit à des fins particulières, telles que la conservation d'aliments, d'œuvres d'art, etc. Le climatiseur est conçu à des fins de consommation et n'est pas un système de réfrigération de précision. Il existe un risque de dommages ou de perte de biens.

## Maintenance

- Utilisez un tabouret résistant ou une échelle lorsque vous nettoyez, entretenez ou réparez le climatiseur en hauteur.
- N'utilisez jamais de produits de nettoyage ou de solvants puissants ni d'eau pulvérisée lorsque vous nettoyez le climatiseur. Utilisez un chiffon doux.

## 10 CONSIGNES DE SÉCURITÉ

---

- Ne touchez jamais les parties métalliques du climatiseur lorsque vous retirez le filtre à air.
- Pour nettoyer l'intérieur, contactez un revendeur ou un centre de service agréé. L'utilisation de détergents agressifs peut entraîner de la corrosion ou des dommages au niveau de l'unité.

# UTILISATION

## Avant utilisation

### Notes pour l'utilisation

- Ne pas installer le produit près d'une porte d'entrée.
  - Chaque fois que vous ouvrez et fermez la porte, de l'air extérieur peut entrer et cela gaspille de l'énergie.
- Lorsque vous utilisez le climatiseur, veillez à bloquer la lumière du soleil à l'aide de rideaux ou de stores.
  - Bloquer la lumière du soleil à l'aide de rideaux ou de stores lors de l'utilisation du climatiseur peut faire baisser la température intérieure d'environ 2 °C
- Ne pas régler la température souhaitée du climatiseur à un niveau trop bas.
  - Si la température est réglée plus bas que nécessaire, la consommation d'électricité augmentera et le climatiseur devra fonctionner pendant longtemps, ce qui peut entraîner un dysfonctionnement. Les différences excessives de température entre l'intérieur et l'extérieur sont également préjudiciables à la santé et peuvent entraîner des maladies dues à la climatisation en été. À la maison, il convient de régler la température à une valeur comprise entre 25 °C et 26 °C
- Utilisez le climatiseur avec un ventilateur électrique.
  - En allumant un ventilateur électrique lorsque le climatiseur fonctionne à faible intensité, la sensation de fraîcheur est presque aussi bonne que lorsque le climatiseur fonctionne à forte intensité, mais la facture d'électricité est beaucoup moins élevée.
- Ne pas allumer et éteindre fréquemment le climatiseur.
  - Pour les produits comprenant des onduleurs, lorsque la température se rapproche de la température souhaitée, le climatiseur lui-même réduit la fréquence de fonctionnement pour économiser de l'énergie, ce qui peut entraîner une augmentation des factures d'électricité si le produit est fréquemment allumé et éteint.
- L'intérieur de l'appareil peut être contaminé en fonction de l'environnement ou de la durée d'utilisation ; il convient donc de vérifier et de nettoyer régulièrement l'appareil.
- Si vous n'utilisez pas le produit pendant une longue période, débranchez le cordon d'alimentation ou éteignez l'interrupteur principal.
  - Lorsque vous n'utilisez pas le produit pendant une longue période, débranchez le cordon d'alimentation ou éteignez le disjoncteur du climatiseur. Vous économiserez ainsi de l'électricité puis, comme l'électricité circule toujours vers les unités extérieures branchées, si vous la bloquez, vous serez à l'abri des catastrophes naturelles telles que la foudre et les fortes pluies.
- Utilisez le climatiseur dans les conditions de fonctionnement suivantes.
  - Si le climatiseur ne fonctionne pas dans les conditions de température suivantes, le dispositif de sécurité peut se déclencher et le fonctionnement peut être interrompu. Lorsque le climatiseur fonctionne dans un environnement très humide, des gouttelettes d'eau peuvent apparaître sur le climatiseur.

## 12 UTILISATION

	Température intérieure		Température extérieure	
	Maximum	Minimum	Maximum	Minimum
Rafraîchissement	32 °C	18 °C	48 °C	18 °C

- Si la température augmente à l'endroit où l'unité extérieure est installée, l'air froid peut ne pas sortir et  $\square$ d peut ne pas apparaître sur l'écran de l'unité intérieure. Lorsque  $\square$ d apparaît sur l'écran, prenez les mesures suivantes.
  - Ouvrir la galerie ou la moustiquaire de la pièce où se trouve l'unité extérieure. Si vous utilisez l'appareil sans ouvrir la galerie ou la moustiquaire de la pièce où se trouve l'unité extérieure, l'appareil risque de fonctionner ou de s'arrêter de manière répétée ou l'air froid risque de ne pas sortir en raison de l'élévation de la température. Actionnez le levier (poignée) comme indiqué ci-dessous.

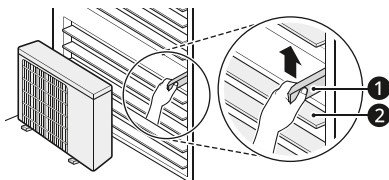

① Niveau

② Galerie

- Si l'endroit où l'unité extérieure est installée est suffisamment ventilé,  $\square$ d disparaîtra de l'écran.
- Retirez les obstacles autour de l'unité extérieure.
  - La présence d'obstacles autour de l'unité extérieure peut entraîner une dégradation de la capacité de rafraîchissement et une augmentation des factures d'électricité.

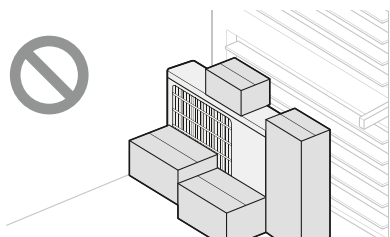

# Présentations du produit

## Type de support

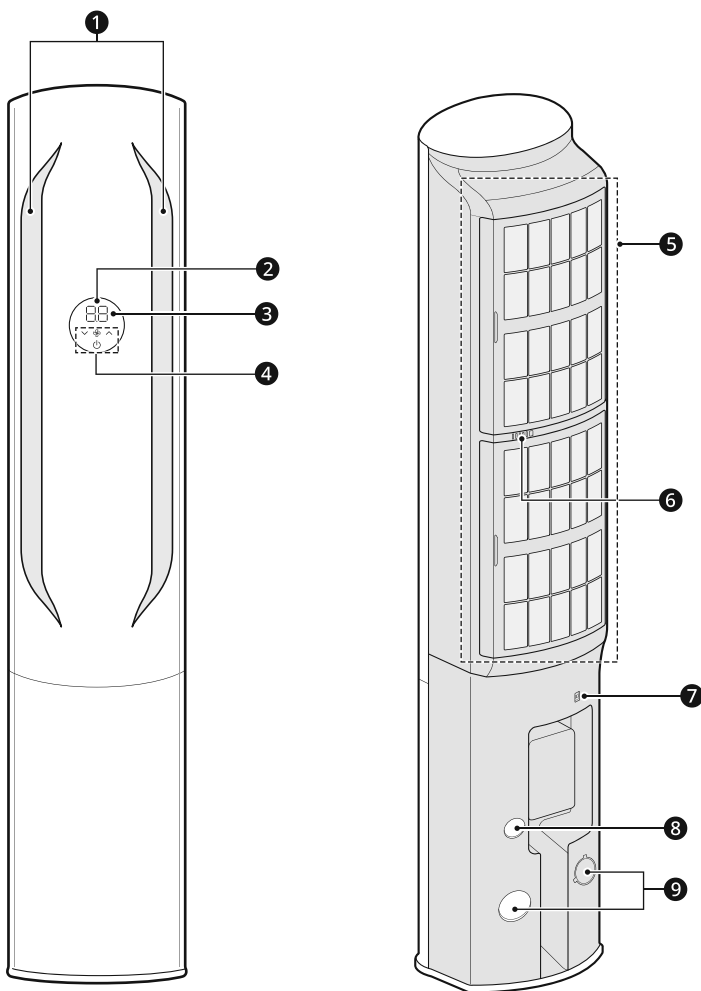

- ❶ Bouches de sortie d'air
- ❷ Récepteur de la télécommande
- ❸ Affichage
- ❹ Bouton à effleurement
- ❺ Filtre à micropoussières
- ❻ Capteur de température intérieure
- ❼ Capteur d'humidité intérieure

## 14 UTILISATION

---

- ⑧ Trou de vidange
- ⑨ Trou de tuyauterie

---

### REMARQUE

- Le nombre et l'emplacement des pièces peuvent varier en fonction du modèle de l'appareil.
-

## Préparation avant l'utilisation

### Insertion des piles dans la télécommande sans fil

Insérez des piles AAA (1,5 V) dans la télécommande sans fil.

- Retirez le couvercle du compartiment à piles, puis insérez les nouvelles piles et assurez-vous que les bornes + et - des piles sont correctement installées.

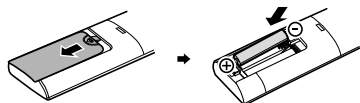

#### REMARQUE



- Lorsque l'affichage de la télécommande sans fil commence à s'estomper, remplacez les piles AAA (1,5 V).
- N'utilisez pas les anciennes et les nouvelles piles ensemble.

### Réglage de l'heure actuelle sur la télécommande sans fil

1 Insérez les piles.

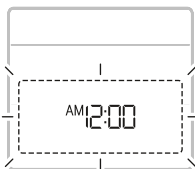
- L'icône ci-dessous clignote en bas de l'écran d'affichage.



2 Appuyez sur le bouton  ou  pour régler l'heure correcte.

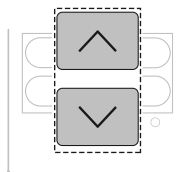

3 Appuyez sur le bouton **Set/Cancel** pour arrêter le clignotement.

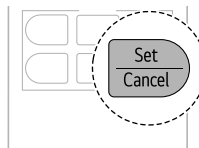

#### REMARQUE

- La **Minuterie de mise en marche** et la **Minuterie d'arrêt** sont disponibles une fois l'heure actuelle réglée.
- Lorsque vous appuyez sur une touche de la télécommande sans fil, le temps de clignotement actuel est défini.
- Si vous avez déjà inséré la pile, réinsérez-la ou utilisez le bouton de **Réinitialisation** pour régler l'heure actuelle.

# Aperçu de la télécommande sans fil

## Télécommande sans fil

Vous pouvez utiliser l'appareil de manière plus pratique avec la télécommande sans fil.

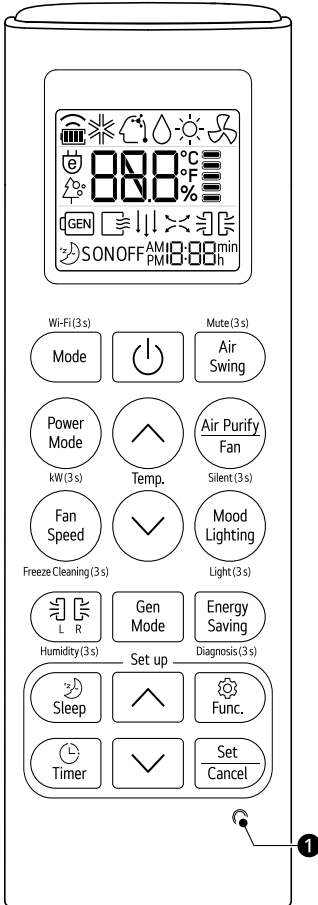

## Boutons











Image	Description
 Wi-Fi (3 s) Mode	<b>Mode</b> Sélectionne le mode de fonctionnement souhaité.
	<b>Mode Rafraîchissement</b>
	<b>Mode Déshumidification</b>
	<b>Wi-Fi (3 s)</b> Prépare les paramètres pour une connexion Wi-Fi.
	<b>Marche</b> Allume ou éteint l'appareil.
 Mute (3 s) Air Swing	<b>Air Swing</b> Règle la direction du flux d'air.
 Power Mode	<b>Mute (3 s)</b> Maintenez le bouton <b>Air Swing</b> enfoncé pendant environ 3 secondes pour activer ou désactiver le signal sonore.
 kW (3 s)	<b>Power Mode</b> Modifie rapidement la température de la pièce.
	<b>kW (3 s)</b> Maintenez le bouton <b>Power Mode</b> enfoncé pendant environ 3 secondes pour définir l'affichage ou non des informations relatives à l'énergie.
	<b>Réglage de la température</b> Règle la température ambiante souhaitée.
	













Image	Description
 Air Purify Fan Silent (3 s)	<p><b>Air Purify/Fan</b></p> <ul style="list-style-type: none"> <li>• Purification d'air : rend l'air intérieur agréable.</li> <li>• Ventilateur : fait circuler l'air intérieur sans modifier la température de la pièce.</li> </ul>
	<p><b>Silent (3 s)</b> Maintenez le bouton <b>Air Purify/Fan</b> enfoncé pendant environ 3 secondes pour réduire le bruit du produit.</p>
 Fan Speed Freeze Cleaning (3 s)	<p><b>Fan Speed</b> Règle la vitesse du ventilateur.</p>
	<p><b>Freeze Cleaning (3 s)</b> Élimine l'humidité restant dans l'échangeur de chaleur.</p>
 Mood Lighting Light (3 s)	<p><b>Mode Lighting</b> Lorsque l'appareil est allumé, chaque pression modifie la couleur dans l'ordre suivant : Arrêt → 1 (Blanc froid) → 2 (Naturel) → 3 (Blanc chaud) → 4 (Mode de fonctionnement) Lorsque le produit est éteint, chaque pression modifie la couleur dans l'ordre suivant : Arrêt → 1 (Blanc froid) → 2 (Naturel) → 3 (Blanc chaud)</p>
	<p><b>Light (3 s)</b> Activer ou désactiver l'affichage de l'unité intérieure. Vous pouvez le régler en fonction du jour ou de la nuit.</p>
 Vent Unilateral Humidity (3 s)	<p><b>Vent unilatéral</b> Contrôle les événements de sortie d'air.</p>
	<p><b>Humidify (3 s)</b> Maintenez le bouton <b>Vent unilatéral</b> enfoncé pendant 3 secondes pour vérifier l'humidité intérieure actuelle.</p>

Image	Description
 Gen Mode	<p><b>Gen Mode</b> Fait fonctionner le climatiseur en fonction de la consommation d'énergie réglée précédemment.</p>
 Energy Saving Diagnosis (3 s)	<p><b>Energy Saving</b> Minimise la consommation d'énergie.</p>
	<p><b>Diagnosis (3 s)</b> Maintenez le bouton <b>Energy Saving</b> enfoncé pendant environ 3 secondes pour facilement vérifier les informations de d'entretien d'un appareil.</p>
 Sleep	<p><b>Sleep</b> Il éteint automatiquement l'appareil à l'heure souhaitée. À utiliser avant de dormir.</p>
 	<p><b>Réglage de l'heure</b> Règle l'heure du jour ou l'heure réglée sur l'écran.</p>
 Func.	<p><b>Func.</b> Sélectionne la fonction <b>Séchage automatique</b>.</p>
 Timer	<p><b>Timer</b> Allume ou éteint automatiquement l'appareil à l'heure souhaitée.</p>
 Set/Cancel	<p><b>Set/Cancel</b> Règle ou annule les fonctions sommeil et minuterie.</p>
	<p><b>1 Réinitialisation</b> Réinitialise les réglages de la télécommande sans fil.</p>

## REMARQUE

- Certaines fonctions peuvent ne pas être prises en charge en fonction du modèle.
- Selon le modèle, l'avertisseur sonore retentit 5 fois pour les fonctions qui ne fonctionnent pas.

## Utilisation de la télécommande sans fil

### Fonctionnement à l'aide de la télécommande sans fil

Dirigez la télécommande sans fil vers le récepteur de signaux situé devant l'appareil.

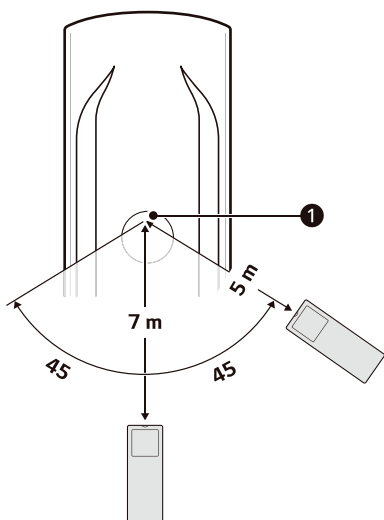

① Récepteur de la télécommande

### Mode Rafraîchissement

- 1 Mettez l'appareil en marche.
- 2 Appuyez plusieurs fois sur le bouton **Mode** pour sélectionner le mode **Rafraîchissement**.

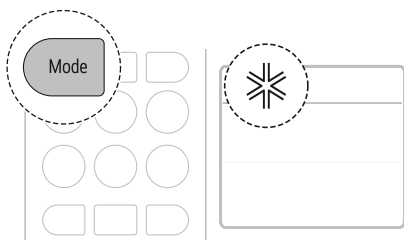

- 3 Appuyez sur le bouton  $\wedge$  ou  $\vee$  pour régler la température souhaitée.
  - Vous pouvez régler la température sur une valeur comprise entre 18 °C et 30 °C.

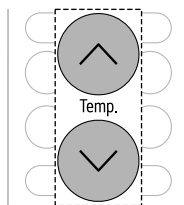

### REMARQUE

- Si l'air froid ne sort pas, réglez la température souhaitée plus bas que la température de la pièce.
- La chaleur rayonnante, la lumière du soleil ou une mauvaise circulation de l'air peuvent faire en sorte que la température de la pièce soit supérieure à la température réelle.

### Mode Puissance

Vous pouvez modifier rapidement la température ambiante.

- 1 Mettez l'appareil en marche.
- 2 Appuyez plusieurs fois sur le bouton **Mode** pour sélectionner le mode **Rafraîchissement**.

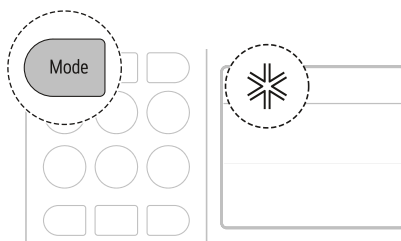

- 3 Appuyer sur le bouton **Power Mode**.

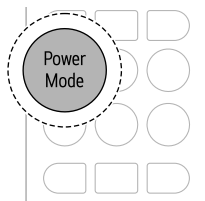

## REMARQUE

- Lorsque le mode **Marche** démarre, la vitesse du vent passe en mode Puissance du vent et la température souhaitée est automatiquement réglée.
- Si vous appuyez sur les boutons **Mode** ou **Energy Saving** alors que l'appareil est en mode **Puissance**, le mode Puissance est désactivé et la fonction sélectionnée démarre.
- Si vous appuyez sur les boutons **Power Mode**, **Réglage de la température** et **Fan Speed** ou sur le bouton **Air Purify/Fan** pendant 3 secondes alors que l'appareil fonctionne en mode **Puissance**, le mode **Puissance** est désactivé et le mode **Rafrâichissement** est activé.
- Si le mode **Puissance** est utilisé pendant une longue période, des gouttelettes d'eau peuvent se former à la surface de l'appareil.

## Mode Déshumidification

Vous pouvez réduire l'excès d'humidité dans un environnement très humide ou pendant la saison des pluies.

- 1 Mettez l'appareil en marche.

- 2 Appuyez plusieurs fois sur le bouton **Mode** pour sélectionner le mode **Déshumidification**.

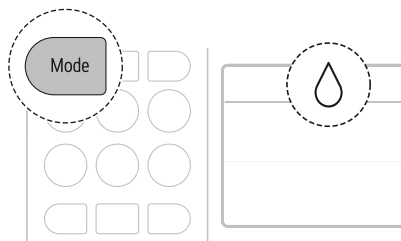

- 3 Appuyez sur le bouton  $\uparrow$  ou  $\downarrow$  pour régler la température souhaitée.
- Vous pouvez régler la température sur une valeur comprise entre 18 °C et 30 °C.

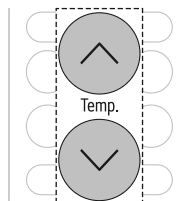

## REMARQUE

- Vous ne pouvez pas régler la vitesse du ventilateur. Elle est réglée automatiquement.
- En mode **Déshumidification**, le compresseur et le ventilateur intérieur peuvent ne pas fonctionner, afin d'éviter un rafraîchissement excessif.

## Mode Ventilateur

Vous pouvez faire circuler l'air intérieur sans modifier la température ambiante.

- 1 Éteignez l'appareil.

- 2** Appuyez sur le bouton **Air Purify/Fan** pour sélectionner le mode **Ventilateur**.

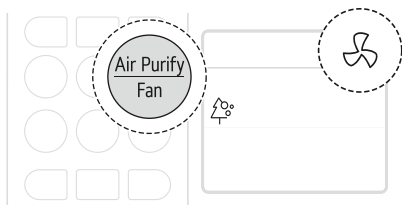

- 3** Appuyez sur le bouton **Fan Speed** pour régler la vitesse du ventilateur.

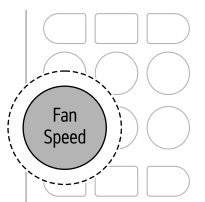

### REMARQUE

- La température ne peut pas être réglée en mode **Ventilateur**.
- Si vous appuyez sur le bouton **Mode** pendant le mode **Ventilateur**, le mode **Ventilateur** est annulé et l'opération sélectionnée est effectuée.
  - L'icône **Purification d'air** et **Ventilateur** apparaît sur l'écran de l'unité intérieure et sur l'écran de la télécommande, mais le mode **Ventilateur** ne fonctionne pas.

### Réglage de la vitesse du ventilateur

Vous pouvez régler la vitesse du ventilateur en appuyant plusieurs fois sur le bouton **Fan Speed**.

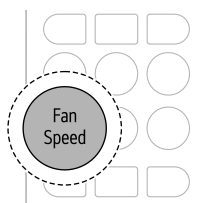

Vitesse	Icône de la télécommande sans fil
Haut	
Moyenne	
Basse	

### REMARQUE

- Si vous appuyez sur le bouton **Mode** lorsque la vitesse du ventilateur est comprise entre Haute et Moyenne ou entre Moyenne et Faible, l'avertisseur sonore ne retentit pas, mais le mode de fonctionnement change.
- Certains appareils intérieurs ne peuvent pas régler la vitesse du ventilateur affichée sur la télécommande.
- La vitesse du ventilateur est affichée.

### Minuterie de mise en marche et d'arrêt

Vous pouvez régler l'appareil pour qu'il s'allume et s'éteigne automatiquement à l'heure souhaitée.

La **minuterie de mise en marche** et la **minuterie d'arrêt** peuvent être réglées ensemble.

Vous pouvez régler la minuterie de mise en marche ou d'arrêt en fonction de l'heure actuelle réglée sur la télécommande.



### Réglage de la minuterie de mise en marche

Cette fonction peut être réglée lorsque l'appareil est allumé.

- 1** Appuyer sur le bouton **Timer**.

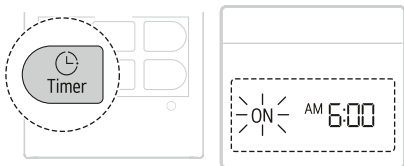
- **ON** clignote en bas de l'écran d'affichage.



- Appuyez sur le bouton  ou  pour régler l'heure souhaitée.
  - Vous pouvez régler l'heure par tranches de 10 minutes.

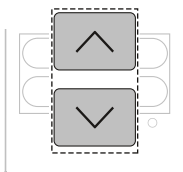

- Appuyez sur le bouton **Set/Cancel** pour arrêter le clignotement de l'icône.
  - Une fois la minuterie réglée, l'heure et l'icône de la **Minuterie de mise en marche** s'affichent à l'écran pour indiquer que l'heure souhaitée est définie.

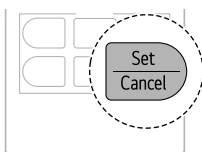

## Annulation de la minuterie de mise en marche

- Appuyez sur le bouton **Timer**.
  - **ON** clignote en bas de l'écran d'affichage.

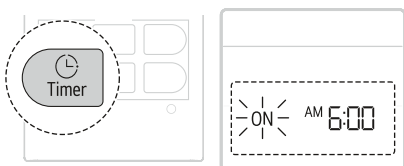

- Appuyez sur le bouton **Set/Cancel** pour annuler le réglage.

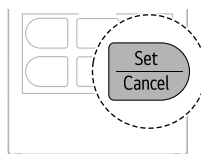



## Réglage de la minuterie d'arrêt

Cette fonction peut être réglée lorsque l'appareil est éteint.

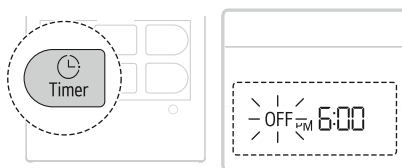
- Appuyez plusieurs fois sur le bouton **Timer**.
  - **OFF** clignote en bas de l'écran d'affichage.



- Appuyez sur le bouton  ou  pour régler l'heure souhaitée.
  - Vous pouvez régler l'heure par tranches de 10 minutes.

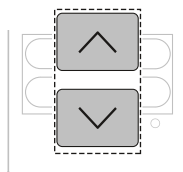

- Appuyez sur le bouton **Set/Cancel** pour arrêter le clignotement de l'icône.
  - Une fois la minuterie réglée, l'heure et l'icône de la **Minuterie d'arrêt** s'affichent à l'écran

pour indiquer que l'heure souhaitée est définie.

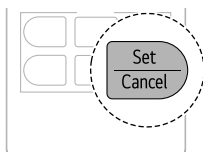

- L'icône de la fonction **Sommeil** ci-dessous clignote en bas de l'écran d'affichage.

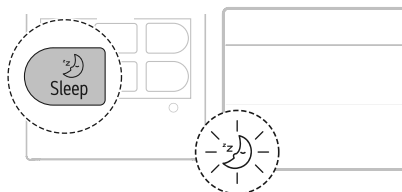

### Annulation de la minuterie d'arrêt

- 1 Appuyez plusieurs fois sur le bouton **Timer**.
  - **OFF** clignote en bas de l'écran d'affichage.

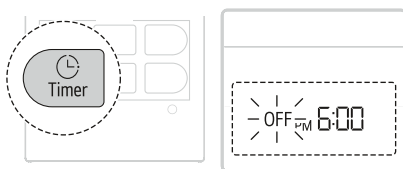

- 2 Appuyez sur le bouton **Set/Cancel** pour annuler le réglage.

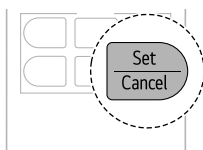

- 3 Appuyez sur le bouton  $\uparrow$  ou  $\downarrow$  pour régler l'heure souhaitée.
  - Les temps peuvent commencer à partir de 30 minutes et peuvent être réglés par incréments de 1 heure jusqu'à 12 heures.

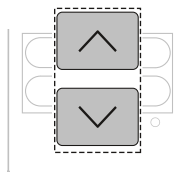

- 4 Appuyez sur le bouton **Set/Cancel** pour arrêter le clignotement de l'icône.
  - L'icône de la fonction **Sommeil** s'affiche à l'écran.

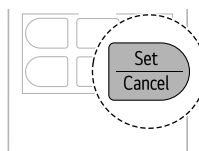

### Fonction Sommeil

Vous pouvez régler l'appareil pour qu'il s'éteigne automatiquement après une durée déterminée. L'appareil modifiera automatiquement la température et la vitesse du ventilateur.

Cette fonction peut être réglée lorsque l'appareil est allumé.

### Réglage de la fonction Sommeil

- 1 Mettez l'appareil en marche.
- 2 Appuyez sur le bouton **Sleep**.

### Annulation de la fonction Sommeil

- 1 Appuyez sur le bouton **Sleep**.

- L'icône de la fonction **Sommeil** ci-dessous clignote en bas de l'écran d'affichage.

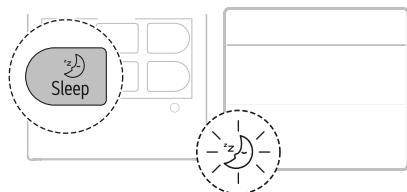

- 2 Appuyez sur le bouton **Set/Cancel** pour annuler le réglage.

## REMARQUE

- Après avoir réglé la fonction **Sommeil**, l'écran de l'unité intérieure s'éteint au bout d'un certain temps.
- Lorsque la fonction **Sommeil** est réglée, la vitesse du ventilateur est automatiquement ajustée. Même si vous modifiez la vitesse du ventilateur, les réglages ne changent pas.
- Le mode **Puissance** est disponible lorsque la fonction **Sommeil** est activée.

## Annulation de tous les réglages de la minuterie

- Appuyez sur le bouton **Set/Cancel** pour annuler tous les réglages de la minuterie.

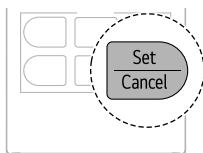

## Fonction Économies d'énergie

Vous pouvez minimiser la consommation d'énergie pendant le **Rafraîchissement** et augmenter la température réglée au niveau optimal pour un environnement plus confortable.

- La température revient automatiquement à 22 °C si la température souhaitée est réglée plus

bas que cela. Si la température est réglée plus haut que 22 °C, la température réglée reste telle quelle.

- 1 Mettez l'appareil en marche.
- 2 Appuyez plusieurs fois sur le bouton **Mode** pour sélectionner le mode **Rafraîchissement**.

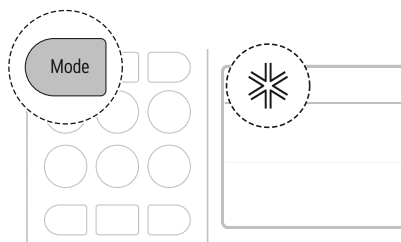

- 3 Appuyez sur le bouton **Energy Saving**.

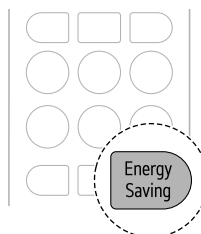

## REMARQUE

- Après un certain temps écoulé depuis le démarrage de la fonction **Économies d'énergie**, la température est automatiquement réglée en fonction de l'environnement, de sorte que la température affichée sur l'écran de l'unité intérieure ou sur l'écran de la télécommande peut différer de la température ou de la vitesse du vent réelle.

## Fonction Silencieux

Vous pouvez réduire le bruit des unités intérieures/extérieures.

- Maintenez le bouton **Air Purify/Fan** enfoncé pendant environ 3 secondes.

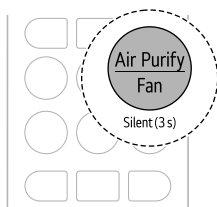

### REMARQUE

- La fonction **Silencieux** peut être réglée en mode **Rafraîchissement, Déshumidification** ou **Ventilateur**.

### Vérification de l'humidité

Vous pouvez vérifier l'humidité intérieure actuelle.

- Maintenez le bouton **Vent unilatéral** enfoncé pendant environ 3 secondes.

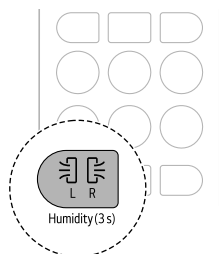

### REMARQUE

- L'humidité est affichée sous la forme  $20 \sim 90$ , L $\square$ , H $\square$  sur l'écran de l'unité intérieure et l'unité est le %.
  - L'humidité intérieure est affichée en unités de 1 %.
  - Si l'humidité intérieure est inférieure à 20 %, L $\square$  s'affiche sur l'écran de l'unité intérieure.
  - Si l'humidité intérieure est supérieure à 90 %, H $\square$  s'affiche sur l'écran de l'unité intérieure.
- L'humidité peut varier en fonction de la circulation de l'air ou du modèle dans la même pièce.

- L'humidité peut varier en fonction de l'environnement, comme les portes, les fenêtres et les conduits de ventilation.

### Vérification de la consommation d'énergie

Vous pouvez voir la quantité d'électricité générée sur l'écran intérieur pendant que l'appareil est en marche.

- Appuyez sur le bouton **Power Mode** pendant environ 3 secondes lorsque le produit est en marche.

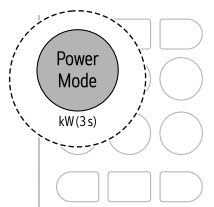

- La consommation d'énergie instantanée s'affiche pendant un certain temps.

### REMARQUE

- La consommation d'énergie est indiquée sur l'écran de l'unité intérieure par 0.0 ~ 99 et l'unité est le kWh.
  - Lorsque la quantité d'énergie utilisée est inférieure à 10 kWh, la première décimale est affichée.
  - Si la plage d'expression de l'énergie de 99 kWh est dépassée, 99 est affiché.
- Si le produit est éteint puis rallumé, la quantité d'énergie est à nouveau accumulée à partir de 0.
- Même si le même produit est utilisé dans le même mode de fonctionnement, la consommation d'énergie peut varier en fonction de l'environnement.

## Réglage de la luminosité de l'Unité intérieure

Vous pouvez régler la luminosité de l'écran d'affichage de l'unité intérieure.

- Appuyez sur le bouton **Mood Lighting** pendant environ 3 secondes.

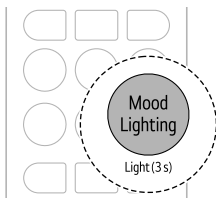

- L'indication  s'affiche pendant un certain temps.

### REMARQUE

- Si la luminosité de l'écran d'affichage de l'unité intérieure est réglée sur « Arrêt » et éteinte en appuyant sur le bouton  de la télécommande, la luminosité de l'écran reste éteinte même si l'appareil est remis sous tension.
- Même si la luminosité de l'écran de l'unité intérieure est désactivée, si vous appuyez sur le bouton de la télécommande, la luminosité de l'écran reste allumée pendant un certain temps, puis l'écran de l'unité intérieure s'éteint automatiquement.



## Fonction du mode générateur

Vous pouvez faire fonctionner le climatiseur en respectant la consommation d'énergie précédemment définie.

- 1 Mettez l'appareil en marche.

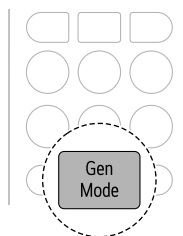
- 2 Appuyez plusieurs fois sur le bouton **Gen Mode** pour sélectionner l'étape souhaitée.



Étape	Écran d'affichage	Description
1		La capacité de rafraîchissement est d'environ 60 % de la capacité nominale.
2		La capacité de rafraîchissement est d'environ 75 % de la capacité nominale.
3		La capacité de rafraîchissement est d'environ 90 % de la capacité nominale.

### REMARQUE

-  apparaît.
- Faites fonctionner l'appareil en réglant la consommation d'énergie sur la valeur affichée sur l'unité intérieure.
- L'unité de la valeur affichée est kVA.
- Cette fonction est disponible avec le mode **Rafraîchissement**.
- Cette fonction est désactivée lorsque vous appuyez sur le bouton **Mode** ou **Power Mode**.
- En cas d'alimentation via un générateur, le climatiseur doit être en mode **Générateur**. (Il peut ne pas fonctionner correctement en mode Normal).

## REMARQUE

- En cas d'alimentation via un générateur, si plusieurs appareils et applications sont utilisés simultanément, le climatiseur risque de ne pas fonctionner correctement si le générateur est en surcharge.
- Entretenez le générateur conformément au manuel du fabricant. Si le générateur n'est pas entretenu correctement, des effets inattendus peuvent survenir sur le climatiseur. (L'huile moteur, le niveau de carburant et la durée d'utilisation continue doivent respecter les recommandations du fabricant.)
- Le mode **Générateur** est mémorisé. En cas de redémarrage du climatiseur en mode **Générateur**, il fonctionne automatiquement en mode **Générateur**.
- En cas d'utilisation d'une source d'alimentation par générateur, l'unité extérieure peut faire fonctionner le ventilateur extérieur automatiquement pour protéger le climatiseur.
- La capacité peut diminuer lorsque le mode **Générateur** est sélectionnée.
- La consommation d'énergie réelle peut différer de la consommation affichée en fonction de l'environnement d'utilisation.
- La consommation d'énergie affichée est basée sur des tests en laboratoire dans les conditions suivantes :
  - Tension standard
  - Pièce correctement isolée
  - Tonnage A/C adapté à la taille de la pièce
  - Unité correctement installée avec gaz R410A et travail sous vide

## Fonction sourdine

Vous pouvez activer ou désactiver l'avertisseur sonore qui vous avertit lorsque vous réglez ou modifiez la fonction du climatiseur.

- 1 Mettez l'appareil en marche.

- 2 Maintenez le bouton **Air Swing** enfoncé pendant environ 3 secondes.
  - Chaque fois que l'on appuie sur le bouton, la fonction est activée ou désactivée.

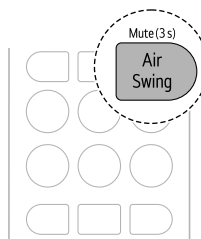

## REMARQUE

- Lorsque la sourdine est activée,  $\square F$  apparaît pendant un moment sur l'écran de l'unité intérieure et le son de l'avertisseur sonore est désactivé.
- Cette fonction peut fonctionner différemment selon le modèle.

## Fonction Séchage automatique

De l'humidité est générée dans l'unité intérieure en mode **Rafraîchissement** et en mode **Déshumidification**. Vous pouvez réduire cette humidité.

- 1 Mettez l'appareil en marche.
- 2 Appuyez sur le bouton **Func.** pour sélectionner la fonction **Séchage automatique**.
  - Si vous appuyez à nouveau sur la touche **Func.**, la fonction de **Séchage automatique** est désactivée.

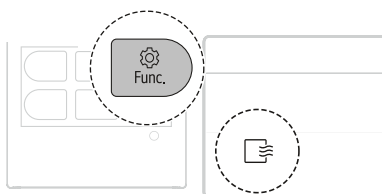

---

## REMARQUE

- Certaines fonctions ne peuvent être utilisées que lorsque la fonction **Séchage automatique** est activée.
  - La durée de Séchage automatique est automatiquement réglée en fonction des conditions d'utilisation du produit, et l'état d'avancement est affiché sous forme de minutes restantes sur l'écran de l'unité intérieure.
    - Le temps de Séchage automatique est automatiquement réglé sur une durée maximum de 60 minutes.
-

## Aperçu du panneau de commande

### Affichage de l'unité intérieure

Vous pouvez vérifier la température souhaitée et l'état de fonctionnement des fonctions supplémentaires sur l'écran de l'unité intérieure.

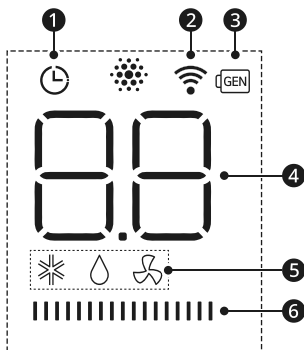

- ❶ Minuterie
- ❷ Connexion Wi-Fi
- ❸ Mode gén.
- ❹ Température souhaitée et fonction supplémentaire
- ❺ Mode de fonctionnement
- ❻ Vitesse du ventilateur

### REMARQUE

- Les fonctions ne peuvent pas être sélectionnées ou utilisées à partir de l'écran de l'unité intérieure.

## Bouton de l'Unité intérieure

Vous pouvez régler la température et la vitesse du ventilateur souhaitées ou allumer et éteindre l'appareil à l'aide du bouton de l'unité intérieure sans télécommande.

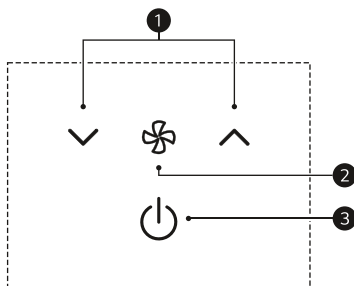

### 1 Réglage de la température

Règle la température ambiante souhaitée.

### 2 Bouton de la vitesse du ventilateur

Chaque pression change les modes dans cet ordre : Faible → Moyenne → Haute.

### 3 Marche

Allume ou éteint l'appareil.

## ATTENTION

- N'appuyez pas avec force sur le bouton de la partie de l'unité intérieure réservée à cet effet.
- N'appuyez pas sur plusieurs boutons en même temps, à l'exception des boutons permettant d'utiliser la fonction de Verrouillage Enfant et de régler la luminosité, comme décrit dans ce manuel. Le produit peut ne pas fonctionner normalement ou présenter des dysfonctionnements.



## REMARQUE

- Lorsque vous utilisez le produit en appuyant sur le bouton de l'unité intérieure, touchez légèrement le bouton de réglage souhaité avec votre doigt.
- Le bouton de l'unité intérieure fonctionne en réponse au contact du corps. Le produit peut ne pas fonctionner si vous portez des gants ou si vous appuyez sur le bouton de l'unité intérieure avec un outil tel qu'un chiffon ou un bâton.
- Si vous n'appuyez pas correctement sur la touche correspondant au réglage souhaité, la fonction correspondante risque de ne pas fonctionner.

## Utilisation du panneau de commande



### Utilisation de la fonction Verrouillage Enfant

Vous pouvez régler la fonction **Verrouillage Enfant** pour empêcher les enfants d'utiliser les boutons de l'unité intérieure sans autorisation. Utilisez la fonction **Verrouillage Enfant** pour éviter les accidents ou les pannes.

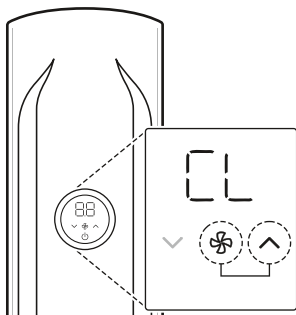
- Appuyez simultanément sur les boutons  et  pendant environ 3 secondes.
  -  s'affiche sur l'écran d'affichage de l'unité intérieure.



### Annulation de la fonction Verrouillage Enfant

Appuyez simultanément sur les boutons  et  pendant environ 3 secondes, de nouveau.

#### REMARQUE

- La télécommande fonctionne normalement, même si la fonction **Verrouillage Enfant** est activée sur le bouton de l'unité intérieure.

- L'écran d'affichage de l'unité intérieure s'allume ou s'éteint.

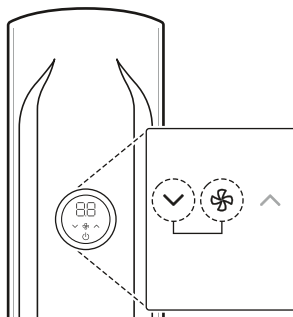



#### REMARQUE

- Si la luminosité de l'écran d'affichage de l'unité intérieure est réglée sur « Arrêt » et éteinte en appuyant sur le bouton  de la télécommande, la luminosité de l'écran reste éteinte même si l'appareil est remis sous tension.
- Même si la luminosité de l'écran d'affichage de l'unité intérieure est désactivée, si vous appuyez sur la touche de la télécommande, la luminosité de l'écran reste activée pendant 10 secondes, puis l'écran de l'unité intérieure s'éteint automatiquement.

### Réglage de la luminosité de l'Unité intérieure

Vous pouvez régler la luminosité de l'affichage, de l'écran de l'unité intérieure.

- Appuyez simultanément sur les boutons  et  pendant environ 3 secondes.

# FONCTIONS SMART

## Application LG ThinQ

Cette fonctionnalité n'est disponible que sur les modèles avec Wi-Fi.

L'application **LG ThinQ** vous permet de communiquer avec l'appareil à l'aide d'un smartphone.

## Caractéristiques de l'application LG ThinQ

### Caractéristiques communes

Communiquez avec l'appareil depuis un smartphone au moyen de l'application **LG ThinQ**.

#### • Smart Diagnosis

- En cas de problème lors de l'utilisation de l'appareil, cette fonctionnalité de diagnostic intelligent vous aide à diagnostiquer le problème.

### Fonctions supplémentaires

D'autres fonctions sont disponibles si votre appareil est connecté au Wi-Fi.

- Réglages
  - Vous permet de régler plusieurs options dans l'appareil et dans l'application.

## REMARQUE

- Si vous changez le routeur sans fil, le fournisseur de services Internet ou le mot de passe, supprimer l'appareil enregistré de l'application **LG ThinQ** et l'enregistrer à nouveau.
- L'application peut changer, dans le but d'améliorer le produit, sans que les utilisateurs n'en soient informés.
- Les caractéristiques peuvent varier selon le modèle.

## Installation de l'application LG ThinQ et connexion d'un appareil LG

### Modèles avec code QR

Scannez le code QR sur le produit à l'aide de l'appareil photo ou d'une application de lecture de code QR sur votre smartphone.

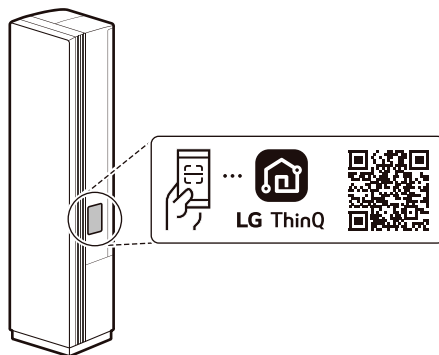

### Modèles sans code QR

- 1 Chercher et installer l'application **LG ThinQ** depuis Google Play Store ou Apple App Store sur un smartphone.
- 2 Exécutez l'application **LG ThinQ** et connectez-vous avec votre compte existant ou créez un compte LG pour vous connecter.
- 3 Appuyez sur le bouton ajouter (+) dans l'application **LG ThinQ** pour connecter votre appareil LG. Suivez les instructions de l'application pour terminer le processus.

## REMARQUE

- Pour vérifier la connexion Wi-Fi, vérifiez que l'indicateur Wi-Fi s'allume sur le panneau de commande.

### REMARQUE

- L'appareil prend en charge les réseaux Wi-Fi 2,4 GHz uniquement. Pour vérifier la fréquence de votre réseau, contacter votre fournisseur de services Internet ou consulter le manuel de votre routeur sans fil.
- **LG ThinQ** ne saurait être tenu responsable en cas de problèmes de connexion au réseau, ou de problèmes/dysfonctionnements/erreurs provoqués par la connexion réseau.
- L'environnement sans fil peut entraîner un ralentissement du réseau.
- Si la distance entre l'appareil et le routeur sans fil est trop éloignée, la puissance du signal devient faible. La connexion peut prendre trop de temps ou l'installation peut échouer.
- Si l'appareil a du mal à se connecter au Wi-Fi, il se peut qu'il soit trop éloigné du routeur. Achetez un amplificateur de signal WIFI pour améliorer la force du signal.
- La connexion réseau peut avoir du mal à fonctionner, en fonction du fournisseur d'accès choisi.
- La connexion Wi-Fi peut avoir du mal à s'établir, ou peut être coupée à cause d'un environnement gênant.
- Si l'appareil ne peut être connecté en raison de problèmes avec la transmission du signal sans fil, débranchez l'appareil et patientez environ une minute avant d'essayer de nouveau.
- Si le pare-feu de votre routeur sans fil est activé, désactivez le pare-feu ou ajoutez une exception à ce dernier.
- Le nom du réseau sans fil (SSID) doit être composé d'une combinaison de chiffres et de lettres anglais. (Les caractères spéciaux ne sont pas autorisés)
- L'interface d'utilisateur du Smartphone (IU) peut varier en fonction du système d'exploitation du téléphone (SE) et du fabricant.
- Si le protocole de sécurité du routeur est configuré sur **WEP**, il est possible que vous ne puissiez pas configurer le réseau. Veuillez le modifier par d'autres protocoles de sécurité (**WPA2** est recommandé) et enregistrer le produit à nouveau.

### Informations sur les logiciels libres

Pour obtenir le code source sous les licences GPL, LGPL, MPL et autres licences de source ouverte qui ont l'obligation de divulguer le code source, qui est contenu dans ce produit, et pour accéder à toutes les conditions de licence mentionnées, aux avis de droits d'auteur et autres documents pertinents, veuillez visiter le site <https://opensource.lge.com>. LG Electronics peut aussi vous fournir le code source sur CD-ROM moyennant le paiement des frais de distribution (support, envoi et manutention) sur simple demande adressée par e-mail à [opensource@lge.com](mailto:opensource@lge.com).

Cette offre est valable pour toute personne recevant ces informations pendant une période de trois ans après notre dernière expédition de ce produit.

### Diagnostic à l'aide de LG ThinQ

Utilisez cette fonctionnalité pour vous aider à diagnostiquer et à résoudre des problèmes liés à votre appareil.

### REMARQUE

- Pour des raisons qui ne sont pas imputables à la négligence de LGE, le service peut ne pas fonctionner en raison de facteurs externes tels que, notamment, l'indisponibilité du Wi-Fi, la déconnexion du Wi-Fi, la politique du service d'applications local ou la non-disponibilité de l'application.
- La fonctionnalité peut être sujette à modification sans préavis et peut avoir une forme différente en fonction de l'endroit où vous vous trouvez.

### Utilisation de LG ThinQ pour le diagnostic des problèmes

Si vous rencontrez un problème avec votre appareil équipé Wi-Fi, il peut transmettre des données de dépannage à un smartphone à l'aide de l'application **LG ThinQ**.

- Lancez l'application **LG ThinQ** et sélectionnez la fonction **Smart Diagnosis** dans le menu. Suivez

les instructions fournies dans l'application **LG ThinQ**.

## Utiliser le diagnostic sonore pour diagnostiquer des problèmes

Pour utiliser la méthode de diagnostic sonore, suivre les instructions ci-dessous.

- Lancez l'application **LG ThinQ** et sélectionnez la fonction **Smart Diagnosis** dans le menu. Suivez les instructions de diagnostic sonore fournies dans l'application **LG ThinQ**.

- 1** Brancher correctement la fiche d'alimentation dans la prise.
- 2** Placez l'embout buccal de votre smartphone à proximité de l'appareil.
- 3** Appuyez et maintenez le bouton **Energy Saving** enfoncé pendant au moins 3 secondes tout en tenant votre smartphone sur le haut-parleur jusqu'à ce que le transfert des données soit terminé.
  - Maintenez le smartphone en place jusqu'à la fin du transfert de données.
- 4** Une fois le transfert des données terminé, le diagnostic s'affiche dans l'application.

### REMARQUE

- Pour de meilleurs résultats, ne pas déplacer le téléphone pendant la transmission des tonalités.
- Veillez à limiter au maximum le bruit ambiant, sinon le téléphone risque de ne pas recevoir correctement les signaux sonores émis par l'unité intérieure.

# MAINTENANCE

## Nettoyage

### ⚠ AVERTISSEMENT

- Avant de procéder au nettoyage ou à l'entretien, débranchez l'alimentation électrique et attendez que le ventilateur s'arrête.

## Réglage de la fonction de Nettoyage à froid

Si vous éteignez l'appareil en mode **Rafraîchissement** ou **Déshumidification**, le nettoyage à froid démarre. Cette fonction permet d'éliminer l'humidité restant dans l'échangeur de chaleur en faisant fonctionner l'appareil en état de soufflage pendant un certain temps.

- Appuyez simultanément sur le bouton **Fan Speed** pendant environ 3 secondes.
  - Si vous appuyez à nouveau simultanément sur le bouton **Fan Speed** pendant environ 3 secondes, la fonction **Nettoyage à froid** est désactivée.

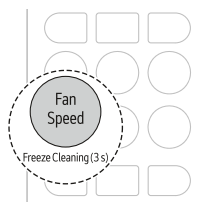

### REMARQUE

- La durée de nettoyage à froid est automatiquement réglée en fonction des conditions d'utilisation du produit, et la progression est affichée en pourcentage sur l'écran de l'unité intérieure.
  - La durée du nettoyage à froid est automatiquement réglée sur 60 minutes au maximum.
- L'état de séchage intérieur du produit peut varier en fonction de la température ou de l'humidité de l'air intérieur.

- Pour sécher suffisamment l'intérieur du produit, faites le fonctionner en mode **Ventilateur** pendant plus de 1 heure.
- Si vous appuyez sur le bouton **Fan Speed** pendant environ 3 secondes alors que la fonction **Nettoyage à froid** est en cours, ou si vous éteignez l'appareil immédiatement après l'avoir allumé, l'appareil s'éteindra.
- Si le produit n'est pas utilisé pendant une longue période, faites fonctionner l'appareil en mode **Ventilateur** pendant au moins 1 heure pour sécher complètement l'intérieur du produit avant de le ranger.

## Intervalle de nettoyage

### Nettoyage de l'appareil

Si l'appareil n'est pas utilisé pendant une période prolongée, séchez-le pour le maintenir dans les meilleures conditions. Nettoyez régulièrement l'appareil afin de maintenir des performances optimales et d'éviter toute panne éventuelle.

- Séchez l'appareil en mode **Ventilateur** pendant 3 à 4 heures et coupez l'alimentation. La présence d'humidité dans les composants de l'appareil peut générer des dommages internes.
- Avant d'utiliser de nouveau l'appareil, séchez les composants internes de l'appareil en mode **Ventilateur** pendant 3 à 4 heures. Cela permet de réduire l'odeur générée par l'humidité.

- Le cycle de remplacement du filtre est basé sur une utilisation du produit d'une durée de 8 heures par jour et peut varier en fonction de l'environnement ou du temps d'utilisation.
- En cas de forte présence de contaminants tels que la poussière ou si le filtre a subi des dommages, remplacez-le par un nouveau filtre.
- Contactez le centre de service LG Electronics lorsque le filtre doit être remplacé. Le coût du remplacement ou du nettoyage du filtre par le centre de service LG Electronics est à la charge du consommateur, quelle que soit la période de garantie.
- Les composants ou les formes du filtre peuvent différer en fonction du modèle.

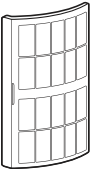
Type	Image	Intervalle
Filtre à air		<ul style="list-style-type: none"> <li>• Nettoyer avec un aspirateur ou laver à la main.</li> <li>• 2 semaines</li> </ul>

## Nettoyage du filtre à air

Nettoyez le filtre à air une fois toutes les 2 semaines ou plus, si nécessaire.

### Retrait du filtre

- 1 Couper l'alimentation de l'appareil.
- 2 Saisissez la poignée du filtre à air à l'arrière de l'appareil et tirez-la sur le côté pour retirer le filtre.

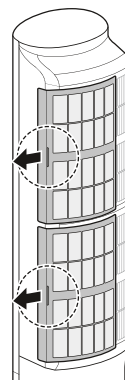

## ⚠ ATTENTION

- Avant le retrait du filtre de l'appareil, éteignez ce dernier et débranchez le cordon d'alimentation ou coupez l'interrupteur principal.
- Ne séparez pas ou n'assemblez pas le filtre de force. Les filtres pourraient être endommagés.
- Après le nettoyage du filtre, installez-le correctement avant d'utiliser le produit.
  - Si le filtre n'est pas installé, de la poussière ou des substances étrangères peuvent pénétrer dans l'unité intérieure et entraîner une défaillance du produit.

## REMARQUE

- Si vous continuez à utiliser le filtre sans le nettoyer complètement selon le cycle de nettoyage, le produit peut dégager une odeur. Si vous utilisez le produit dans un environnement poussiéreux, nettoyez le filtre plus souvent qu'à l'accoutumée.

### Nettoyage du filtre à air

- 1 Nettoyez le filtre à air à l'aide d'un aspirateur ou lavez-le avec de l'eau tiède et un détergent doux.

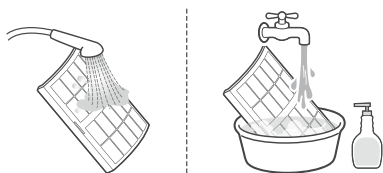

- 2 Faites sécher le filtre à air à l'ombre.

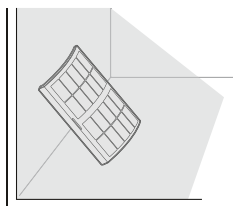

### Remplacement du filtre

- 1 Insérez le filtre à air conformément aux instructions d'installation du filtre.

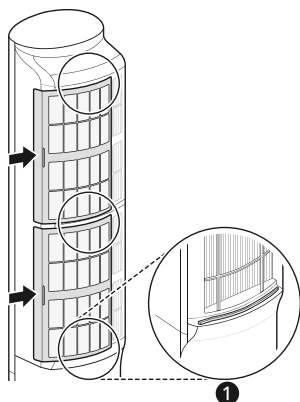

- 1 Instructions d'installation du filtre

étrangères telles que la poussière peuvent pénétrer dans le produit et entraîner une défaillance de celui-ci.

### REMARQUE

- Ne pas faire fonctionner l'appareil sans que le filtre soit en place.

### ⚠ ATTENTION

- Installez correctement le filtre à air avant d'utiliser l'appareil. Si le produit est utilisé avec un filtre non fixé ou mal installé, des substances

# DÉPANNAGE

## Avant d'appeler le service

Veillez vérifier les points suivants avant de contacter le centre de service. Si le problème persiste, contactez votre centre de service local.

### REMARQUE

- Certaines fonctions peuvent ne pas être prises en charge en fonction du modèle.

## Fonction d'autodiagnostic

Cet appareil dispose d'une fonction de **Diagnostic automatique** intégrée. En cas d'erreur, le voyant de l'unité intérieure clignote à des intervalles de 2 secondes. Contactez alors votre centre de service ou votre revendeur local.

## Utilisation

Symptômes	Cause possible et solution
L'appareil ne fonctionne pas normalement.	<b>Une odeur de brûlé et des sons étranges proviennent de l'appareil.</b> <ul style="list-style-type: none"> <li>• Éteignez l'appareil, coupez ou débranchez l'alimentation électrique et contactez le centre de service.</li> </ul>
	<b>De l'eau s'échappe de l'unité intérieure même lorsque le taux d'humidité est faible.</b> <ul style="list-style-type: none"> <li>• Éteignez l'appareil, coupez ou débranchez l'alimentation électrique et contactez le centre de service.</li> </ul>
	<b>Le câble d'alimentation est endommagé ou génère une chaleur excessive.</b> <ul style="list-style-type: none"> <li>• Éteignez l'appareil, coupez ou débranchez l'alimentation électrique et contactez le centre de service.</li> </ul>
	<b>Un interrupteur, un disjoncteur (sécurité, terre) ou un fusible ne fonctionne pas correctement.</b> <ul style="list-style-type: none"> <li>• Éteignez l'appareil, coupez ou débranchez l'alimentation électrique et contactez le centre de service.</li> </ul>
	<b>L'appareil génère un code d'erreur lors de son autodiagnostic.</b> <ul style="list-style-type: none"> <li>• Éteignez l'appareil, coupez ou débranchez l'alimentation électrique et contactez le centre de service.</li> </ul>
La vitesse du ventilateur ne peut pas être réglée.	<b>Le mode Marche est sélectionné.</b> <ul style="list-style-type: none"> <li>• Dans certains modes de fonctionnement, vous ne pouvez pas régler la vitesse du ventilateur. Sélectionnez un mode de fonctionnement dans lequel vous pouvez régler la vitesse du ventilateur.</li> </ul>

Symptômes	Cause possible et solution
<p><b>La température ne peut pas être réglée.</b></p>	<p><b>Le mode Ventilateur ou Marche est sélectionné.</b></p> <ul style="list-style-type: none"> <li>• Dans certains modes de fonctionnement, vous ne pouvez pas régler la température. Sélectionnez un mode de fonctionnement dans lequel vous pouvez régler la température.</li> </ul>
<p><b>L'appareil s'arrête en cours de fonctionnement.</b></p>	<p><b>L'appareil s'éteint soudainement.</b></p> <ul style="list-style-type: none"> <li>• Il est possible que la fonction <b>Minuterie d'arrêt</b> soit arrivée à son terme, éteignant l'appareil. Vérifiez les réglages de la minuterie.</li> </ul>
<p><b>L'appareil ne fonctionne pas.</b></p>	<p><b>L'appareil est débranché.</b></p> <ul style="list-style-type: none"> <li>• Vérifiez si le cordon d'alimentation est branché dans la prise ou si les sectionneurs de courant sont allumés.</li> </ul>
	<p><b>Un fusible a sauté ou l'alimentation électrique est bloquée.</b></p> <ul style="list-style-type: none"> <li>• Remplacez le fusible ou vérifiez si le disjoncteur s'est déclenché.</li> </ul>
	<p><b>Une panne de courant est survenue.</b></p> <ul style="list-style-type: none"> <li>• Éteignez l'appareil lorsqu'une panne de courant survient.</li> <li>• Lorsque le courant est rétabli, attendez 3 minutes, puis remettez l'appareil en marche.</li> </ul>
	<p><b>La tension est trop élevée ou trop faible.</b></p> <ul style="list-style-type: none"> <li>• Vérifiez si le disjoncteur s'est déclenché.</li> </ul>
	<p><b>L'appareil s'est éteint automatiquement à une heure prédéfinie.</b></p> <ul style="list-style-type: none"> <li>• Mettez l'appareil en marche.</li> </ul>
	<p><b>Le réglage de la pile de la télécommande sans fil est incorrect.</b></p> <ul style="list-style-type: none"> <li>• Assurez-vous que les piles sont correctement insérées dans votre télécommande sans fil.</li> <li>• Si les piles sont placées correctement, mais que l'appareil ne fonctionne toujours pas, remplacez les piles et réessayez.</li> </ul>
<p><b>L'appareil n'émet pas d'air froid.</b></p>	<p><b>L'air ne circule pas correctement.</b></p> <ul style="list-style-type: none"> <li>• Assurez-vous qu'aucun rideau, store ou meuble ne bloque la partie antérieure de l'appareil.</li> </ul>
	<p><b>Le filtre à air est sale.</b></p> <ul style="list-style-type: none"> <li>• Nettoyez le filtre à air une fois toutes les 2 semaines.</li> <li>• Voir la section « <b>Nettoyage du filtre à air</b> » pour de plus amples informations.</li> </ul>
	<p><b>La température de la pièce est trop élevée.</b></p> <ul style="list-style-type: none"> <li>• En été, le rafraîchissement complet de l'air intérieur peut prendre un certain temps. Sélectionnez alors le mode <b>Marche</b> pour rafraîchir l'air intérieur rapidement.</li> </ul>

Symptômes	Cause possible et solution
L'appareil n'émet pas d'air froid.	<b>L'air froid s'échappe de la pièce.</b> <ul style="list-style-type: none"> <li>Assurez-vous qu'aucun air froid ne s'échappe à travers les points de ventilation de la pièce.</li> </ul>
	<b>La température souhaitée est supérieure à la température actuelle.</b> <ul style="list-style-type: none"> <li>Réglez la température souhaitée à un niveau inférieur à la température actuelle.</li> </ul>
	<b>Il y a une source de chaleur à proximité.</b> <ul style="list-style-type: none"> <li>Évitez d'utiliser des générateurs de chaleur comme des fours électriques ou des brûleurs à gaz tant que la climatisation est en marche.</li> </ul>
	<b>Le mode Ventilateur est sélectionné.</b> <ul style="list-style-type: none"> <li>En mode <b>Ventilateur</b>, l'appareil souffle de l'air sans rafraîchir ou chauffer l'air intérieur.</li> <li>Passez le mode de fonctionnement en mode refroidissement.</li> </ul>
	<b>La température extérieure est trop élevée.</b> <ul style="list-style-type: none"> <li>L'effet de refroidissement peut ne pas être suffisant.</li> </ul>
La température affichée sur l'écran de l'unité intérieure est supérieure à la température réelle.	<b>Y a-t-il des rayons de soleil ou des objets chauds à l'arrière de l'unité intérieure ?</b> <ul style="list-style-type: none"> <li>Placez le produit de manière à ce que la lumière du soleil n'éclaire pas l'arrière de l'unité intérieure. Éloignez les objets chauds situés à l'arrière de l'unité intérieure.</li> </ul>
	<b>Y a-t-il des rideaux ou de grands objets à l'arrière du produit ?</b> <ul style="list-style-type: none"> <li>Installez le produit de manière à ce que l'arrière de l'unité intérieure ne soit pas bloqué par des rideaux ou des obstacles.</li> </ul>

## Performance

Symptômes	Cause possible et solution
L'unité intérieure continue de fonctionner même si l'appareil a été éteint.	<b>La fonction Séchage automatique est activée.</b> <ul style="list-style-type: none"> <li>Laissez la fonction <b>Séchage automatique</b> activée, elle permet en effet de limiter l'humidité dans l'unité intérieure. Si vous ne souhaitez pas utiliser cette fonction, vous pouvez éteindre l'unité intérieure.</li> </ul>
La sortie d'air de l'unité intérieure rejette de la buée.	<b>L'air refroidi de l'appareil produit de la buée.</b> <ul style="list-style-type: none"> <li>Lorsque la température ambiante diminue, ce phénomène disparaît.</li> </ul>

Symptômes	Cause possible et solution
Il y a du bruit ou des vibrations.	<p><b>Un cliquetis peut être entendu lorsque l'appareil démarre ou s'arrête en raison du mouvement de la vanne d'inversion.</b></p> <p><b>Un grincement :</b> Les pièces en plastique de l'unité intérieure grincent lorsqu'elles se rétractent ou se dilatent en raison de changements soudains de température.</p> <p><b>Bruit d'écoulement ou de soufflage :</b> Il s'agit de l'écoulement du réfrigérant dans l'appareil.</p> <ul style="list-style-type: none"> <li>Ce bruit est normal pendant ou après le fonctionnement. Il n'est pas un signe de dysfonctionnement.</li> </ul>
L'unité intérieure dégage une odeur.	<p><b>L'odeur (comme la fumée de cigarette) peut être absorbée par l'unité intérieure et évacuée avec le flux d'air.</b></p> <ul style="list-style-type: none"> <li>Si l'odeur ne disparaît pas, vous devez laver le filtre. Si cela ne fonctionne pas, contactez le centre de service pour nettoyer votre échangeur de chaleur.</li> </ul>
Je ne peux pas appuyer sur le bouton de l'unité intérieure.	<p><b>La fonction Verrouillage Enfant est activée.</b></p> <ul style="list-style-type: none"> <li>Désactivez la fonction <b>Verrouillage Enfant</b> sur le bouton de l'unité intérieure.</li> </ul>
Rien n'apparaît sur l'écran de l'unité intérieure lorsque j'ai mis l'appareil sous tension.	<p><b>La luminosité de l'écran est désactivée.</b></p> <ul style="list-style-type: none"> <li>Appuyez sur le bouton <b>Mood Lighting</b> pendant environ 3 secondes pour allumer l'écran de l'unité intérieure.</li> </ul>
L'unité intérieure ne fonctionne pas lorsque « NON » est affiché sur l'écran de l'unité intérieure.	<p><b>Le produit n'a pas été mis en service après la première installation.</b></p> <ul style="list-style-type: none"> <li>Éteignez l'appareil, coupez ou débranchez l'alimentation électrique et contactez le centre de service.</li> </ul>

## Wi-Fi

Symptômes	Cause possible et solution
Votre appareil ménager et votre smartphone ne sont pas connectés au réseau Wi-Fi.	<p><b>Le mot de passe pour le réseau Wi-Fi auquel vous essayez de vous connecter est incorrect.</b></p> <ul style="list-style-type: none"> <li>Trouvez le réseau Wi-Fi auquel votre smartphone est connecté, supprimez-le et enregistrez votre appareil sur <b>LG ThinQ</b>.</li> </ul>
	<p><b>Les données mobiles sont activées sur votre smartphone.</b></p> <ul style="list-style-type: none"> <li>Désactivez les <b>données mobiles</b> de votre smartphone et enregistrez l'appareil à l'aide du réseau Wi-Fi.</li> </ul>

Symptômes	Cause possible et solution
<b>Votre appareil ménager et votre smartphone ne sont pas connectés au réseau Wi-Fi.</b>	<b>Le nom du réseau sans fil (SSID) est défini de manière incorrecte.</b> <ul style="list-style-type: none"><li>Le nom du réseau sans fil (SSID) doit être composé d'une combinaison de chiffres et de lettres anglais. (Les caractères spéciaux ne sont pas autorisés)</li></ul>
	<b>La fréquence du routeur n'est pas de 2,4 GHz.</b> <ul style="list-style-type: none"><li>Seule une fréquence de routeur de 2,4 GHz est prise en charge. Réglez le routeur sans fil sur 2,4 GHz et connectez l'appareil au routeur sans fil. Pour vérifier la fréquence du routeur, consultez votre fournisseur de services Internet ou le fabricant du routeur.</li></ul>
	<b>L'appareil et le routeur sont trop éloignés l'un de l'autre.</b> <ul style="list-style-type: none"><li>Si l'appareil et le routeur sont trop éloignés l'un de l'autre, il est possible que le signal soit faible et que la connexion ne soit pas configurée correctement. Rapprochez le routeur de l'appareil.</li></ul>

# Note

# Note

