

KÉZIKÖNYV

MOSÓGÉP



A telepítés megkezdése előtt figyelmesen olvassa el az utasításokat. Ez leegyszerűsíti a telepítést, és helyes, biztonságos üzembehelyezést garantál. Telepítés után tartsa az utasításokat a készülék közelében.

HU MAGYAR

F2WV9S8P2



MFL71521428
Rev.00_092319

www.lg.com

Copyright © 2019 LG Electronics Inc. Minden jog fenntartva.

TARTALOMJEGYZÉK

A jelen kézikönyvben szereplő képanyag, illetve tartalom eltérhet az Ön által vásárolt modelltől.

A kézikönyvet a gyártó bármikor átdolgozhatja.

FONTOS BIZTONSÁGI ELŐÍRÁSOK	3
HASZNÁLTBAVÉTEL ELŐTT OLVASSA EL AZ ÖSSZES UTASÍTÁST	3
FIGYELMEZTETÉS	3
KÖRNYEZETTUDATOSSÁG	8
TELEPÍTÉS	9
Alkatrészek és specifikációk	9
A telepítés helyével kapcsolatos követelmények	11
A készülék kicsomagolása	12
A készülék színtézése	13
A vízbevezető tömlő csatlakoztatása	14
Vízleeresztő tömlő elhelyezése	16
ÜZEMELTETÉS	17
Üzemeltetés áttekintése	17
A mosási töltet előkészítése	17
Mosószer és öblítő adagolása	19
Vezérlőpanel	21
Programtáblázat	23
Fogyasztási adatok	27
Speciális beállítások és funkciók	28
INTELLIGENS FUNKCIÓK	31
LG SmartThinQ alkalmazás használata	31
A Smart Diagnosis használata	33
KARBANTARTÁS	34
Tisztítás minden mosás után	34
A készülék időszakos tisztítása	34
HIBAELHÁRÍTÁS	37
A szerviz felhívása előtt	37
ÜZEMELÉSI ADATOK	44
Termékadatlap	44

HASZNÁLATBAVÉTEL ELŐTT OLVASSA EL AZ ÖSSZES UTASÍTÁST

A következő biztonsági irányelvek célja a termék nem biztonságos vagy helytelen használatából adódó váratlan veszélyek vagy sérülések megelőzése.

Az irányelvek „FIGYELMEZTETÉS” és „VIGYÁZAT” részekre oszlanak az alábbiakban leírtak szerint.

Biztonsági üzenetek



Ez a szimbólum a veszély kockázatával járó esetek és műveletek jelölésére szolgál. Figyelmesen olvassa el a szimbólummal jelölt részt, és a kockázatok elkerülése érdekében kövesse az utasításokat.



FIGYELMEZTETÉS

Ez jelzi, hogy az utasítások követésének elmulasztása súlyos sérülést vagy halált okozhat.



VIGYÁZAT

Ez jelzi, hogy az utasítások követésének elmulasztása kisebb sérülést vagy a termék sérülését okozhatja.

FIGYELMEZTETÉS



FIGYELMEZTETÉS

A termék használata során a tűz, az áramütés vagy a személyi sérülés kockázatának csökkentése érdekében mindig tartsa be az alábbi alapvető biztonsági óvintézkedéseket.

Műszaki biztonság

- Ezt a készüléket 8 évesnél idősebb gyermekek és csökkent fizikai, érzékelési vagy mentális képességekkel, tapasztalattal és ismeretekkel nem rendelkező személyek is használhatják, ha a használat felügyelet alatt történik, vagy útmutatást kaptak a termék biztonságos használatára vonatkozóan és megértik a lehetséges veszélyeket. A gyermekek ne játsszanak a készülékkel. A tisztítást vagy a karbantartást ne végezzék felügyelet nélküli gyermekek.
- 3 évnél fiatalabb gyermekeket ne hagyjon folyamatos felügyelet nélkül.
- Ha a csatlakozókábel megsérült, akkor a veszélyek elkerülése érdekében a gyártóval, annak szerviz-képviselőjével, vagy egy hasonlóan képzett szakemberrel kell kicseréltetni ezt.
- A szellőzőnyílásokat tilos textíliákkal elzárni.
- Ez a készülék háztartási használatra készült, a következő célokra nem alkalmas:
 - Professzionális konyhai, irodai és más munkakörnyezetekben való használatra;
 - Mezőgazdasági létesítményekben történő használatra;
 - Ügyfelek szállodáiban, moteljeiben, vagy más vendéglátó típusú környezetekben történő használatra;
 - Szálláshelyeken történő használatra;
 - Lakótömbök, vagy lakások közösségi területein, vagy mosodákban történő használatra
- A készülékkel új vagy a készülékhez mellékelte tömlőt használjon. Használt tömlők alkalmazása vízszivárgáshoz vezethet, ami anyagi kárt okozhat.
- A víznyomás 100 és 1000 kPa között legyen.
- A maximum kapacitás bizonyos programokban száraz mosandó ruhák esetében:

F2WV9S8P2
8,5 kg

Telepítés

- Ne próbálja meg üzemeltetni a készüléket, ha az sérült, nem megfelelően működik, részlegesen szét van szerelve, vagy valamely alkatrésze hiányzik vagy törött (beleértve a sérült kábelt és csatlakozódugót is).
- A készülék mozgatását lehetőség szerint legalább két személy, biztonságos módon végezze.
- Ne szerelje a készüléket nedves, illetve poros helyre. Ne szerelje és ne tárolja a készüléket kültéren, illetve olyan helyen, ahol különböző időjárási körülményeknek, például közvetlen napfénynek, szélnek, esőnek vagy fagypont alatti hőmérsékletnek lehet kitéve.
- A leválás elkerülése érdekében erősen húzza meg a leeresztő tömlőt.
- Ha a tápkábel sérült, vagy a fali aljzat meglazult, ne használja a tápkábelt, és vegye fel a kapcsolatot egy hivatalos LG szervizközponttal.
- A készülék elektromos hálózatra csatlakoztatásakor ne használjon egyszerre több fali aljzatot, hosszabbítót, illetve adaptert.
- Ne helyezze a berendezést zárható ajtó vagy tolóajtó, illetve a készülék oldalával átellenes zsanérral ellátott ajtó mögé úgy, hogy a készülék ajtajának nyitását ez korlátozza.
- Ezt a készüléket földelni kell. Hibás működés vagy meghibásodás esetén a földelés az elektromos áram legkisebb ellenállás irányába történő elvezetésével csökkenti az áramütés kockázatát.
- A készülék földeléses tápkábellel és földelő hálózati csatlakozódugóval van felszerelve. A tápkábel hálózati csatlakozódugóját egy, a helyi törvényeknek és előírásoknak megfelelően telepített és földelt fali aljzatba kell csatlakoztatni.
- A készülék földelésére szolgáló vezetőkábel helytelen csatlakoztatása áramütés kockázatával járhat. Ha nem biztos abban, hogy a készülék megfelelően van-e földelve, kérje szakképzett villanyszerelő vagy szervizmunkatárs segítségét.
- Ne módosítsa a készülék hálózati csatlakozódugóját. Ha az nem illeszkedik a fali aljzatba, szakképzett villanyszerelővel szereltessen fel egy megfelelő aljzatot.

Üzemeltetés

- Ne kísérelje meg szétválasztani a paneleket vagy szétszerelni a készüléket.
- Ne használjon semmilyen éles tárgyat a vezérlőpanelnél a készülék működtetéséhez.
- Ne javítsa, illetve cserélje ki a készülék alkatrészeit. Bármilyen javítási, illetve karbantartási munkát kizárólag szakképzett karbantartó végezhet, kivéve, ha erről a használati útmutató kifejezetten másként nem rendelkezik. A javításhoz vagy karbantartáshoz hivatalos, gyári pótalkatrészeket kell használni.
- Ne tegyen állatot a termék belsejébe.
- Ügyeljen arra, hogy a készülék alatt és körülötte ne legyenek gyúlékony anyagok, például textilek, papírok, szőnyegek, vegyi anyagok stb.
- Soha ne hagyja nyitva a készülék ajtaját. A gyermekek felmászhatnak rá vagy bemászhatnak a készülék belsejébe, ami károkat vagy sérüléseket okozhat.
- A készülékkel új vagy a készülékhez mellékelte tömlőt használjon. Használt tömlők alkalmazása vízszivárgáshoz vezethet, ami anyagi kárt okozhat.
- Soha ne mosson vagy szárítson a készülékben olyan ruhaneműt, amit korábban gyúlékony vagy robbanékony anyagokkal tisztítottak, mostak, abban áztatták vagy azzal szennyeződött (például viasz, viaszeltávolító, olaj, festék, benzin, zsíroló, vegytisztításhoz használt oldószerek, kerozin, üzemanyag, folteltávolító, terpentín, növényi olaj, sütőolaj, acetón, alkohol, stb.). A nem megfelelő használat tüzet vagy robbanást okozhat.
- Soha ne nyúljon a készülékbe üzemeltetés közben. Várja meg, amíg a dob teljesen megáll.
- Vízszivárgás esetén húzza ki a hálózati csatlakozódugót a konnektorból, majd lépjen kapcsolatba az LG Electronics vevőszolgálatával.
- Ha a készülék ajtaja nyitva van, ne nyomja le azt túl erősen.
- Ne érjen az ajtóhoz, ha magas hőfokú mosási program fut.

- A készülék közelében ne használjon gyúlékony gázokat vagy éghető anyagot (benzolt, benzint, gázolajat, hígítót, petróleumot, alkoholt stb.).
- Ha télen befagy a leeresztő tömlő vagy a bevezető tömlő, használat előtt várja meg, amíg azok kiolvadnak.
- Tartson távol a gyermekektől minden mosószert, öblítőt és fehérítőt.
- Ne érjen nedves kézzel a hálózati csatlakozódugóhoz és a készülék kezelőgombjaihoz.
- Ne hajlítsa meg túlzottan a tápkábelt, és ne helyezzen rá nehéz tárgyat.
- Ezzel a mosógéppel ruhán és ágyneműn kívül ne mosson mást, például pokrócot, szőnyeget, cipőt, háziállat-takarót vagy egyéb cikkeket.
- Ez a készülék kizárólag háztartási célra készült, ipari felhasználásra nem alkalmas.
- Ha gázszivárgást (izobután, propán, földgáz, stb.) észlel, ne érintse meg a készüléket, illetve a hálózati csatlakozódugót, és azonnal szellőztesse ki a helyiséget.

Karbantartás

- A hálózati csatlakozódugót biztonságosan, valamint teljesen szárazra törölve és portalanítva dugja be a fali aljzatba.
- A készülék tisztításának megkezdése előtt húzza ki a tápkábelt a konnektorból. A készülék bekapcsoló mechanizmusának „KI” állásba kapcsolásakor, illetve a készülék készenléti módba helyezésekor a készülék nem kerül leválasztásra az elektromos hálózatról.
- Ne permetezzen vizet a készülék belsejébe vagy külsejére tisztítás céljából.
- A tápkábelt ne a vezetéknél fogva húzza ki a konnektorból. Fogja meg erősen a hálózati csatlakozódugót, majd egy határozott, egyenes mozdulattal húzza ki azt a fali aljzatból.

Leselejtezés

- A régi gép leselejtezése előtt áramtalítsa. A helytelen használat elkerülése érdekében vágja el a kábelt közvetlenül a készülék mögött.
- A csomagolóanyagokat (például műanyag zacskókat vagy hungarocell elemeket) tartsa gyermekektől távol. A csomagolóanyagok fulladást okozhatnak.
- A készülék leselejtezése vagy elszállítása előtt távolítsa el az ajtót, hogy gyermekek vagy kisebb állatok ne záródhassanak be véletlenül a készülékbe.

KÖRNYEZETTUDATOSSÁG

A régi készülék ártalmatlanítása



- A leselejtezett elektromos és elektronikai termékeket a háztartási hulladéktól elkülönítve kell begyűjteni, a jogszabályok által kijelölt módon és helyen.
- A régi elektromos termékek veszélyes anyagokat tartalmazhatnak, így azok megfelelő ártalmatlanítása segít megelőzni a környezetre és az emberi egészségre gyakorolt lehetséges negatív következményeket. A régi készüléke tartalmazhat újra felhasználható alkatrészeket, amelyek alkalmasak lehetnek más termékek megjavításához, továbbá egyéb értékes anyagokat, amelyek újra feldolgozhatóak a korlátozott források megóvása érdekében.
- Ha további információra van szüksége régi készülékeinek leselejtezésével kapcsolatban, lépjen kapcsolatba velünk a szelektalok.hu oldalon, ahol tájékoztatjuk Önt visszavételi, átvételi, gyűjtési és kezelési kötelezettségeinkről.

Alkatrészek és specifikációk

MEGJEGYZÉS

- A készülék minőségének javítása érdekében a készülék megjelenése és műszaki jellemzői előzetes értesítés nélkül módosulhatnak.

Elülső nézet

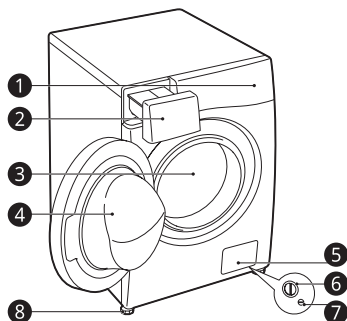

- 1 Vezérlőpanel
- 2 Mosószer-adagoló fiók
- 3 Dob
- 4 Ajtó
- 5 Fedő sapka
- 6 Leeresztő szivattyú szűrő
- 7 Leeresztő dugó
- 8 Állítható lábak

Hátsó nézet

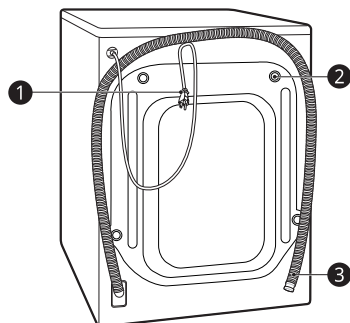

- 1 Tápcsatlakozó
- 2 Szállítócsavarok
- 3 Leeresztő tömlő

Tartozékok

* Eltérőek lehetnek a megvásárolt modelltől függően.

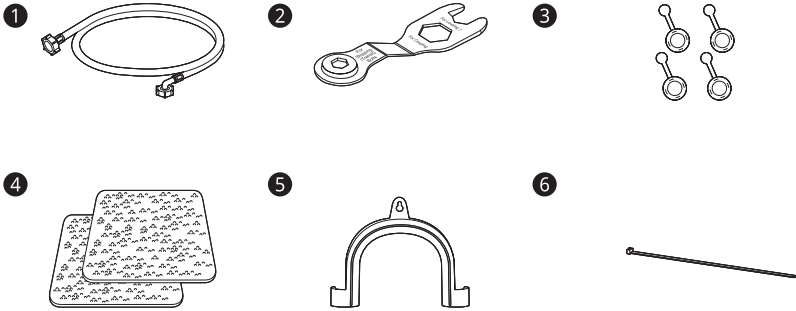

- ❶ Hidegvíz-bevezető tömlő*
- ❷ Csavarkulcs
- ❸ A szállítócsavarok helyének elfedésére szolgáló fedősapkák*
- ❹ Csúszásgátló lapok*
- ❺ Könyökidom a vízleeresztő tömlő rögzítéséhez*
- ❻ Rögzítőpánt*

Specifikációk

Modell	F2WV9S8P2
Tápforrás	220 - 240 V~, 50 Hz
Méret (szélesség x mélység x magasság)	600 mm X 470 mm X 850 mm
Súly	60 kg

- A vízbemenethez való csatlakozáshoz nem szükséges további visszaáramlás elleni védelemről gondoskodni.

A telepítés helyével kapcsolatos követelmények

A készülék beszerelése előtt ellenőrizze az alábbi információkat, hogy megbizonyosodjon, megfelelően helyezi-e el a készüléket.

Beszerelés helye

- A készüléket sík, kemény padlóra állítsa. (Megengedett lejtés a készülék alatt: 1°)
- Ne próbálja meg kijavítani a padló egyenetlenségeit fadarabokkal, kartonlapokkal vagy hasonló anyagokkal.
- Ha elkerülhetetlen, hogy a készüléket gázsütő vagy széntüzelésű tűzhely mellé szerelje be, helyezzen a két készülék közé alumíniumfóliával borított (85 x 60 cm méretű) szigetelést úgy, hogy a fóliázott felület a gázsütő vagy a tűzhely felé nézzen.
- A készülék telepítésekor ügyeljen arra, hogy meghibásodás esetén az könnyen hozzáférhető legyen a szerelő számára.
- A készülék elhelyezése után állítsa be a négy lábat az átmenő csavarokhoz mellékelt csavarkulccsal úgy, hogy a készülék stabilan álljon, és a készülék teteje, valamint az esetleges munkapult alsó felülete között kb. **5 mm** hely maradjon.
- További **100 mm** térközt kell hagyni a faltól, illetve **20 mm** térközt hátulról, illetve jobb és bal oldalról.

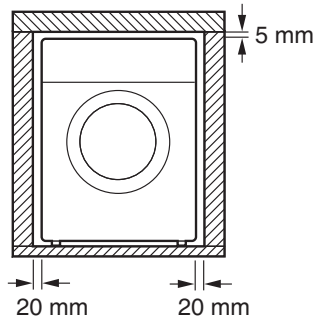
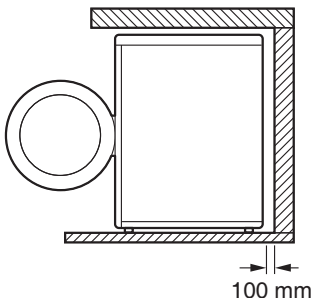

⚠ FIGYELMEZTETÉS

- Ez a készülék kizárólag háztartási célra készült, ipari felhasználásra nem alkalmas.

MEGJEGYZÉS

- Ha a mosógépet padlóemelővel szereli be, a leesés kockázatának elkerülése érdekében rögzítse a készüléket biztonságosan.

Fapadlók (Álpadlók)

Ha fapadlóra szereli be a készüléket, használjon gumgyűrűket, hogy megelőzze a készülék túlzott rezgését és a padló egyenetlenségeit kompenzálja.

- A megfelelő rezgéscsillapítás érdekében azt javasoljuk, hogy helyezzen a készülék valamennyi lába alá legalább 15 mm vastagságú, legalább két párnafához csavarral rögzített gumgyűrűt ❶.

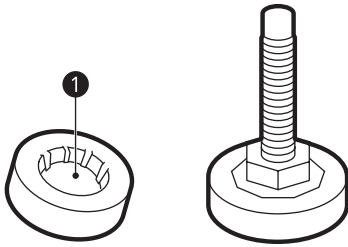

- Ha lehetséges, a helyiség azon sarkába szerelje be a készüléket, ahol a padló felülete a legegyenletesebb.
- A rezgés csökkentése érdekében használjon gumigyűrűket.

MEGJEGYZÉS

- A gumigyűrűket (cikkszám: 4620ER4002B) az LG Electronics szervizközpontból szerezheti be.

Szellőzés

- Ügyeljen arra, hogy semmi ne akadályozza a levegő keringését a készülék körül pl. szőnyegek, lábtörtek stb.

Környezeti hőmérséklet

- Ne telepítse a készüléket olyan helyiségbe, ahol a hőmérséklet fagypont alá süllyedhet. A fagyott tömlők nyomás alatt felrobbanhatnak. Az elektromos vezérlőegység megbízhatósága fagypont alatt jelentősen lecsökkenhet.
- Ha a készülék kiszállítására télen, fagypont alatti hőmérséklet mellett kerül sor, a készülék használata előtt hagyja azt néhány óráig szobahőmérsékleten.

Elektromos csatlakozás

- Ne használjon hosszabbítókábelt vagy elosztót.
- Használat után mindig húzza ki a készülék tápkábelét a konnektorból, és szüntesse meg a vízellátást.

- A készüléket a hatályos elektromos előírásoknak megfelelő földelt aljzatba csatlakoztassa.
- A készüléket úgy kell elhelyezni, hogy a tápcsatlakozó könnyen hozzáférhető legyen.
- A készülék javítását csak szakképzett személyek végezhetik. A tapasztalatlan személyek által végzett javítások sérüléseket vagy a készülék meghibásodását okozhatják. Vegye fel a kapcsolatot az LG Electronics szervizközponttal.
- A csatlakozóaljzatnak a készülék valamelyik oldalától mérve maximum 1 méterre kell lennie.

⚠ FIGYELMEZTETÉS

- A csatlakozódugót egy, a helyi törvényeknek és rendeleteknek megfelelően felszerelt és földelt aljzatba kell csatlakoztatni.

A készülék kicsomagolása

A készülék leemelése a hungarocell alapról.

* Eltérőek lehetnek a megvásárolt modelltől függően.

- 1 A kartonok és egyéb csomagolóanyagok eltávolítása után emelje le a készüléket a hungarocell alapról. Ügyeljen arra, hogy a dobtámasz ❶* is leváljon az alappal együtt, és így ne szoruljon a készülék alá.
- 2 Ha a csomagolás alapjának ❷ eltávolításához el kell fektetnie a készüléket, ezt óvatosan, körültekintően tegye, hogy megóvja a készülék oldalát a sérülésektől. Ne fedtesse a készüléket az előlő vagy hátsó oldalára.

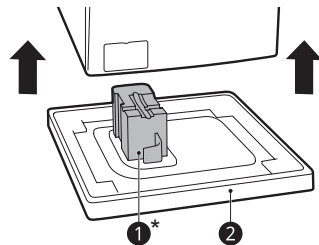

Csavarszerkezetek eltávolítása

- 1 Az alsó kettő szállítócsavarral ❶ kezdve a mellékelt csavarkulccsal teljesen lazítsa meg az összes szállítócsavart úgy, hogy az óramutató járásával ellentétes irányba forgatja azokat.

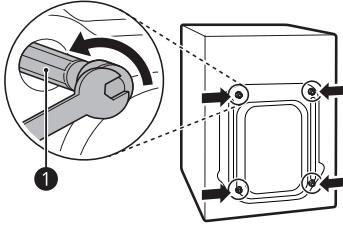

- 2 Távolítsa el a csavarszerkezeteket úgy, hogy kifelé húzva kissé ide-oda mozgassa.
- 3 Erősítse fel a fedősapkákat.
 - Helyezze fel a tartozék dobozban található, vagy a gép hátoldalára felerősített fedősapkákat ❷.

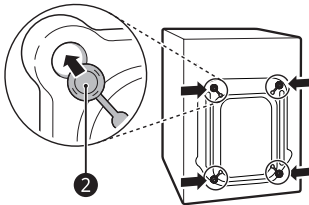

A készülék szintezése

Szintezés ellenőrzése

Ha a készülék tetején átlós irányban lenyomja a széleket, a készülék nem mozdulhat el felfelé vagy lefelé (ellenőrizze mindkét irányt). Ha készülék felső lemezének átlós irányba történő nyomására a készülék megbillie, akkor állítsa be újra a lábakat.

A lábak beállítása és szintezése

A készülék beszerelésekor azt be kell igazítani és tökéletesen vízszintesen kell elhelyezni. Ha a készülék nincs beigazítva és szintbe hozva, akkor károsodhat, vagy nem működhet megfelelően.

- 1 Forgassa el a szükséges mértékig az állítható lábakat, ha a padló egyenetlen.
 - Ne illesszen fadarabokat stb. a lábak alá.
 - Győződjön meg róla, hogy mind a négy láb stabilan nyugszik a padlón.

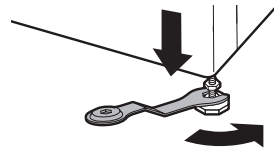
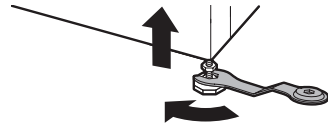

- 2 Ellenőrizze vízmértékkel ❶, hogy a készülék tökéletesen vízszintben van-e.

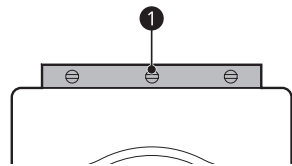

- 3 Rögzítse az állítható lábakat a biztosító anyákkal ② úgy, hogy óramutató járásával ellentétes irányba forgatja azokat a készülék alja felé.

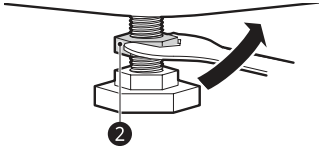

- 4 Ellenőrizze, hogy a készülék alján lévő összes biztosító anyát megfelelően meghúzta.

MEGJEGYZÉS

- A készülék megfelelő elhelyezése és szintezése hosszan tartó, normál és megbízható működést garantál.
- A készüléknek teljesen vízszintesen és stabilan kell állnia.
- Terhelés alatt nem „billeghet” egyik oldalról a másikra.
- Ügyeljen arra, hogy a készülék lábai ne legyenek nedvesek. Ennek elmulasztása rezgést és zajos működést eredményezhet.

Csúszásgátló alátétek használata

Eltérőek lehetnek a megvásárolt modelltől függően.

Ha a készüléket csúszós felületre telepíti, az a túlzott rezgés következtében elmozdulhat. A nem megfelelő szintezés zajokat és rezgést eredményezhet. Ilyen esetben a szintbeállító lábak alá helyezze be a csúszásgátló alátéteket, majd állítsa ismét vízszintbe a készüléket.

- 1 A csúszásgátló alátétek elhelyezése előtt tisztítsa meg alattuk a padlót.
 - Egy nedves ronggyal távolítsa el minden idegen tárgyat és nedvességet. Ha a felület nedves marad, a csúszásgátló alátétek elcsúszhatnak.
- 2 Állítsa vízszintbe a készüléket, miután az a helyére került.

- 3 A csúszásgátló alátéteket tapadós oldalukkal ① lefelé helyezze a padlóra.

- A leghatékonyabb mód az, ha a csúszásgátló alátéteket az elülső lábak alá helyezi. Ha nehéz a csúszásgátló alátéteket a készülék elülső lábai alá helyezni, akkor rögzítse a hátsó lábak alá.

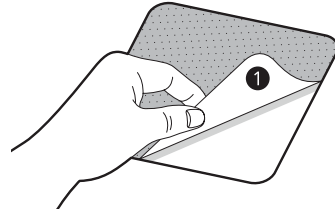

- 4 Helyezze a készüléket a csúszásgátló alátétekre.

- Ne a csúszásgátló alátétek tapadós oldalát ① helyezze a készülék lábaira.

MEGJEGYZÉS

- További csúszásgátló alátéteket szerezhet be az LG Electronics szervizközpontban.

A vízbevezető tömlő csatlakoztatása

Megjegyzés a csatlakoztatáshoz

- A víznyomásnak **100 kPa** és **1000 kPa** (1.0–10.0 kgf/cm²) között közé kell esnie. Ha a víznyomás **1000 kPa** feletti, akkor egy nyomáscsökkentő eszközt kell beszerezni.
- Ne húzza meg túl erősen a vízbevezető tömlőt az összes szelepnél.
- Rendszeresen ellenőrizze a tömlő állapotát, és szükség esetén cserélje ki.

A vízbevezető tömlő gumitömítésének ellenőrzése

A vízbevezető tömlőkhöz két gumitömítés ❶ tartozik. Ezek a vízszivárgás megakadályozását szolgálják. Ügyeljen arra, hogy a csapoknál szoros legyen az illeszkedés.

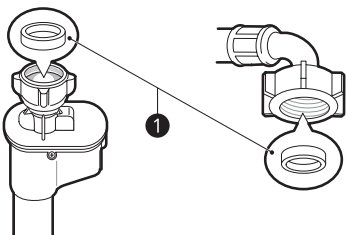
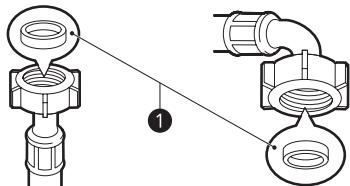

A tömlő csatlakoztatása a vízcsaphoz

Csavarmentes tömlő csatlakoztatása menetes vízcsaphoz

Csavarja rá a tömlő csatlakozóját a vízellátásra (¾"-es hollandi anyával).

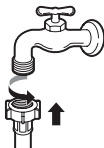

MEGJEGYZÉS

- Mielőtt a vízbevezető tömlőt a vízcsaphoz csatlakoztatja, nyissa meg a csapot és öblítse ki a vízvezetékbeli az esetleges idegen anyagokat (szennyeződést, homokot, fűrészport stb.). Hagyja a vizet kifolyni egy vödörbe, és ellenőrizze a víz hőmérsékletét.

A tömlő csatlakoztatása a készülékhez

Vezesse el a vízvezeték a vízhálózatához a készülék hátlapján.

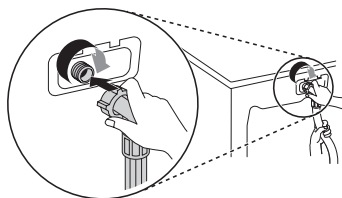

MEGJEGYZÉS

- Ha a csatlakoztatás elvégzése után a tömlőből szivárog a víz, ismétlje meg újra a lépéseket. Hagyományos csaptípust használjon. Ha a csap négyszögletű vagy túl nagy, távolítsa el a vezetőlemezt, mielőtt a csapot az adapterbe helyezi.
- Biztosítsa, hogy a tömlő ne tudjon összegubancolódni vagy elakadni.

Vízleeresztő tömlő elhelyezése

Leeresztő szivattyús modellek esetében

A leeresztő tömlőnek a padlótól maximum **100 cm**-re kell elhelyezkednie. Ellenkező esetben lassan, vagy egyáltalán nem távozik a víz a készülékből.

- A leeresztő tömlő megfelelő rögzítése megakadályozza a padló vízszivárgásból eredő sérüléseit.

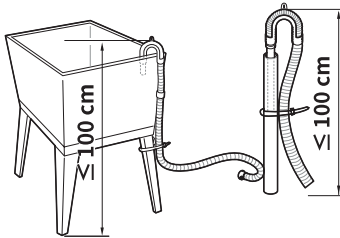
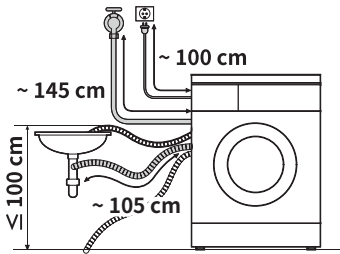

- Ha a vízleeresztő tömlő túl hosszú, ne próbálja meg a felesleges tömlőszakaszt visszatolni a készülékbe. Ez rendellenes zajokat okozhat.
- Ha a leeresztő tömlőt mosdókagylóra erősíti, szorosan rögzítse egy zsinórral.

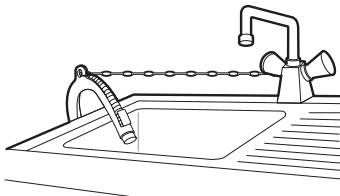

Üzemeltetés áttekintése

A készülék használata

Az első mosás előtt válassza ki a **Cotton (Pamut)** mosóprogramot, majd adja hozzá a mosószer felét. Indítsa el a mosógépet szennyes nélkül. Ezáltal eltávolítja a lehetséges maradványokat és vizet a dobból, amelyek a gyártás során esetleg benne maradtak.

- 1 Válogassa szét a ruhaneműket és adagolja be a gépbe.
 - Válogassa szét a ruhaneműket szükség szerint az anyag típusa, a szennyezettség foka, a szín és a töltet tömege szerint. Nyissa ki az ajtót és tegye be a ruhákat a készülékbe.
- 2 Adagoljon a készülékbe mosószert, illetve öblítőt.
 - Adagoljon megfelelő mennyiségű mosószert a mosószer-adagoló fiókba. Szükség esetén öntsön fehérítőt vagy öblítőt az adagolófiók megfelelő rekeszeibe.
- 3 Kapcsolja be a készüléket.
 - Nyomja meg a **Bekapcsoló** gombot a készülék bekapcsolásához.
- 4 Válassza ki a kívánt mosási ciklust.
 - A kívánt program kiválasztásához nyomja meg többször a program gombot, vagy forgassa el a programválasztó gombot.
 - Most adja meg a mosási hőmérsékletet és a centrifugálási sebességet. Figyeljen a ruhái címkéjén lévő jelzésekre.
- 5 Indítsa el a programot.
 - Ezt a **Indítás/Szüneteltetés** gomb megnyomásával teheti meg. A készülék rövid ideig víz nélkül forgatja a ruhákat a betöltött ruhák súlyának le méréshez. Ha **15 percen** belül nem nyomja meg a **Indítás/Szüneteltetés** gombot, a mosógép kikapcsol és minden beállítás elveszik.

6 Program vége.

- A mosási ciklus végén egy dallam hallatszik. Azonnal vegye ki a ruhákat a készülékből, hogy minél kevésbé gyűrődjenek össze. A ruhák eltávolításakor ellenőrizze, hogy nem akadtak-e kisebb ruhaneműk az ajtó szigetelésébe.

A mosási töltet előkészítése

Válogassa szét a szennyeset a legjobb mosási eredmény érdekében, majd készítse elő azokat a kezelési címkén látható jelképek szerint.

A mosási töltet szétválogatása

- A legjobb mosási eredményhez a címkéken lévő jelzések szerint válogassa szét a ruhákat, figyelve az anyag típusára és mosási hőmérsékletére, majd ehhez beállított centrifugálási sebességgel mossa ki azokat.
- Mindig válogassa szét a sötét és világos színű ruhaneműket. A sötét ruhákat mindig külön mossa, mivel azok elszínezhetik a fehér és világos színű ruhákat. Ha lehetséges, ne mosson egyszerre erősen szennyezett és kevésbé szennyezett ruhákat.





MEGJEGYZÉS

- Szennyeződés mértéke (magas, normál, alacsony): Válogassa szét a ruhákat a szennyeződés mennyisége alapján. Az **Intensive (Intenzív)** opció akkor hatékony, amikor normál és magas szennyezettségi szintű ruhadarabokat mos egyszerre.
- Szín (fehér, világos, sötét): Válogassa külön a fehér anyagokat és a színeseket. Először mossa ki külön az új sötét és színes ruhákat.
- Szősz (szőszölő, szőszgyűjtő): A szőszölő és a szősz vonzó ruhákat mindig külön mossa.

A ruhák kezelési címkéjének ellenőrzése

A kezelési címkéken használt jelzések

A jelzések leírják az adott ruhaneműk anyagát, és elmagyarázzák a szükséges mosási programot.

Jelzés	Mosás / anyag típusa
	<ul style="list-style-type: none"> • Normál mosás • Pamut, vegyes anyag
	<ul style="list-style-type: none"> • Szintetikus • Szintetikus, vegyes anyag
	<ul style="list-style-type: none"> • Speciális kímélő mosás • Delicates (kímélő)
	<ul style="list-style-type: none"> • Csak kézi mosás • Gyapjú, selyem
	<ul style="list-style-type: none"> • Ne mossa

MEGJEGYZÉS

- A jelzések alatti vonások információval szolgálnak az anyag típusáról és a megengedett maximális mechanikai igénybevételről.

Ruhák ellenőrzése betöltés előtt

- Kombinálja a nagy és kisméretű tételeket. Először a nagyobb méretű ruhákat töltsé be.
- A nagy méretű ruhák maximum a teljes töltet felét tegyék ki. Soha ne mosson egyetlen ruhaneműt. Kiegyensúlyozatlan tölteteket okozhat. Tegyen mellé egy vagy két hasonló ruhaneműt.
- Ellenőrizze, hogy minden zseb üres-e. Az olyan tárgyak, mint a szögek, hajcsatok, gyufák, tollak, érmék és kulcsok a készülékben és a ruhákban is kárt tehetnek.

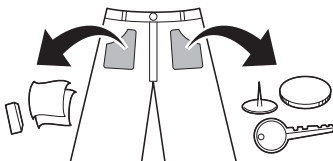

- A kényes ruhadarabokat (harisnya, merevítő melltartó) mosóhálóban mossa.

- Húzza fel a cipzárat és rögzítse a kapcsokat és pertliket, hogy ne akadhassanak bele a többi ruhába.
- A szennyeződések és foltok előkezeléséhez dörzsöljön egy kevés mosószeres vizet a foltra.
- Ellenőrizze a rugalmas tömitést (szürke) és távolítsa el minden kis tárgyat.

! VIGYÁZAT

- Ellenőrizze, hogy a ruhadarabok beakadtak-e az ajtó és a tömités közé, mert ez esetben mosás közben sérülhetnek.

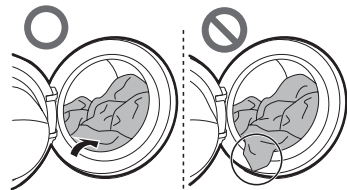

- A ruhák és az ajtó-tömités sérülésének elkerülése érdekében távolítsa el minden ruhaneműt a rugalmas tömitésből.

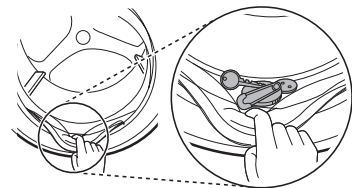

Mosószer és öblítő adagolása



Mosószer-adagolás

- A mosószeret a mosószer gyártójának utasításai szerint használja, és mindig a ruha típusának, színének és szennyezettség fokának, valamint a mosási hőmérsékletnek megfelelő mosószeret válasszon.
- Ha túl sok hab képződik, csökkentse a mosószer mennyiségét.
- Ha túl sok mosószeret használ, a túl sok keletkező hab nem megfelelő mosási eredményhez vagy a motor túlterheléséhez vezethet.
- Folyékony mosószer használata esetén kövesse a mosószer gyártójának utasításait.
- Ha a mosási ciklust azonnal elindítja, akkor a folyékony mosószer közvetlenül a fő mosószer-adagoló fiókba öntheti.
- Ne használjon folyékony mosószer a **Delay End (Késleltetett befejezés)** és **Pre Wash (Előmosás)** funkciók használata esetén, mivel a folyadék időközben megszilárdulhat.
- A mosószer mennyiségét a víz hőmérsékletéhez, keménységéhez, valamint a betöltött ruhák méretéhez és szennyezettség szintjéhez kell igazítani. A legjobb eredmények érdekében kerülje a túlzott habképződést.
- A mosószer és a vízhőmérséklet kiválasztása előtt ellenőrizze a ruha címkéjét.
- Adott típusú ruhához csak a megfelelő mosószereket használja.
 - A folyékony mosószerek gyakran speciális felhasználási módúak, pl. színes ruha, gyapjú, kényes anyag vagy sötét ruha.
 - Mosóporok minden ruhatípushoz megfelelőek.
 - A fehér és halvány színű ruhák hatékonyabb mosásához használjon mosóport és fehérítőt.
 - A mosószer a mosási ciklus elején kiöblítődik a készülékbe az adagoló-fiókból.

MEGJEGYZÉS

- Ügyeljen arra, hogy a mosószer ne keményedjen meg. Ez dugulásokhoz, nem megfelelő öblítéshez és szagok kialakulásához vezethet.
- Teljes töltet: A gyártó javaslatainak megfelelően.
- Részleges töltet: A normál mennyiség $\frac{3}{4}$ része
- Minimális töltet: A teljes töltet $\frac{1}{2}$ része

Mosószer adagolása

- Mosószer csak főmosáshoz ① → 
- Mosószer előmosáshoz ② és főmosáshoz ① →  ● 

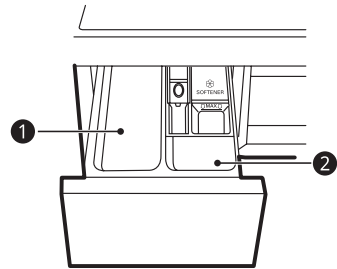

MEGJEGYZÉS

- Ügyeljen arra, hogy mindig megfelelő mennyiségű mosószeret használjon. A túl sok mosószer, fehérítő vagy öblítő használata vízszivárgást okozhat, ill. az öblítő idő előtt lefolyhat.
- A **Pre Wash (Előmosás)** opció kiválasztásakor válassza ketté az adagot: $\frac{1}{3}$ előmosás, $\frac{2}{3}$ főmosás.

Mosószertabletta adagolása

Mosószertabletta is elérhető a ruhák kimosásához.

- 1 Nyissa ki az ajtót és tegye a tablettákat a dobba.

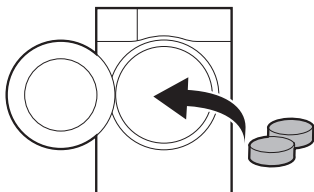

- 2 Tegye a ruhákat a dobba, majd csukja be az ajtót.

MEGJEGYZÉS

- Ne tegyen tablettákat az adagolófiókba.

Öblítő adagolása

- Az öblítőt legfeljebb a maximális jelzésig töltsé. A túltöltés következtében az öblítő túl hamar a mosógépbe kerülhet, ami foltokat eredményezhet a ruhákon. Lassan tolja be az adagoló-fiókot.

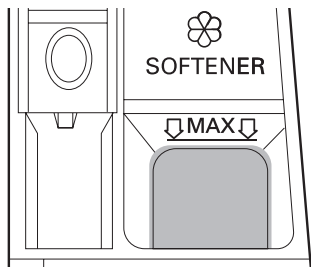

- 2 napnál hosszabb ideig ne hagyja az öblítőt az adagoló-fiókban (az öblítő megszilárdulhat).
- Az öblítő adagolása automatikusan történik az utolsó öblítési ciklusban.
- A víz szivattyúzása közben ne nyissa ki a fiókot.
- Ne használjon oldószereket (pl. benzolt stb.).

MEGJEGYZÉS

- Ne öntsön öblítőt közvetlenül a ruhákra, mivel ez foltokat hagyhat rajtuk.

Vízlágyító adagolása

A vízlágyító (mint például a vízkő elleni szer) használatával csökkenthető a mosószert mennyisége kemény víz esetén.

- Először adja hozzá a mosószert, majd a vízlágyítót. Annyit oldjon fel, amennyi a csomagoláson látható.

Vezérlőpanel

Vezérlőpanel funkciói

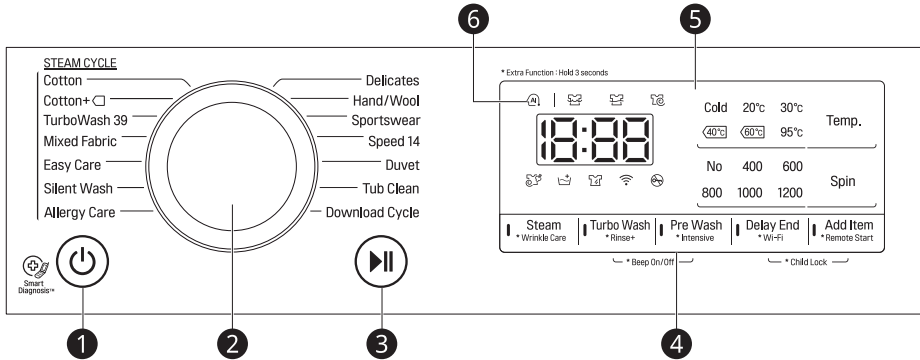

1 Bekapcsoló gomb

- Nyomja meg a **Bekapcsoló** gombot a készülék be- vagy kikapcsolásához.

2 Programválasztó gomb

- A készülékben különböző ruhatípusokhoz alkalmas programok érhetők el.
- A kiválasztott programot egy felvillanó fény jelzi.





3 Indítás/Szüneteltetés gomb

- A **Indítás/Szüneteltetés** gomb a mosási ciklus elindítására, illetve szüneteltetésére szolgál.
- A mosási ciklus ideiglenes leállításához nyomja meg a **Indítás/Szüneteltetés** gombot.



4 Speciális beállítások és funkciók

- Speciális beállítások és funkciók érhetőek el a jobb mosási teljesítmény érdekében. Számos beállítás és funkció teste szabható.
- A speciális funkciók használatához nyomja és tartsa lenyomva a vonatkozó gombot 3 másodpercig. A vonatkozó szimbólum megjelenik a kijelzőn.
- A **Remote Start (Távindítás)** funkció használatához, lásd **INTELLIGENS FUNKCIÓK** részt.
- Itt egy további programot választhat ki, melynek kiválasztását egy kigyulladófény jelzi.
 - : Ez az ikon világítani fog, amikor a mosott ruhát gőzmosás után centrifugázza.
 - : Amikor az öblítések számát megadta, akkor ez az ikon világít.
 - : Amikor nagyon szennyezett ruhát intenzív mosással tisztítja, akkor ez az ikon világít.
 - : Ez az ikon akkor világít, ha a készüléket csatlakoztatta a WLAN hálózatra.

5 Kijelző

- A kijelző a beállítások, a fennmaradó idő, az opciók és az állapotüzenetek megjelenítésére szolgál. A készülék bekapcsolásakor az alapértelmezett beállítások világítanak a kijelzőn.
 - : Amikor kiválaszt egy programot, a kiválasztott program alapértelmezett ideje jelenik meg. Az alapértelmezett idő a kiválasztott opciónak megfelelően módosulhat.
 - : Amikor a ruhákat éppen mossa a gép, akkor ez az ikon villan fel.
 - : Amikor egy mosási program befejezése után a ruhákat éppen öblíti a gép, akkor ez az ikon villan fel.
 - : Amikor a készülék centrifugálja a ruhát a víz eltávolításához, akkor ez az ikon villan fel.
 - : Amikor ez az ikon kigyullad, az ajtót nem lehet kinyitni.

6 AI DD

- **AI DD**  biztosítja a kívánt mosást.
-  akkor aktiválódik, amikor kiválasztja és működteti a **Cotton (Pamut)**, **Mixed Fabric (Kevert anyagú ruhák)** és **Easy Care (Szingetikus)** programokat.

Programtáblázat

Mosási program

Program	Cotton (Pamut)		
Leírás	A többféle dobmozgás kombinálásával jobb eredményt biztosít. Színtartós ruhákhoz (ingek, hálójingek, pizsamák stb.) és közepesen szennyezett pamut ruhaneműkhöz (alsóneműk).		
Megfelelő hőmérséklet	40 °C (Hideg – 95 °C)	Maximális töltet	Becslés
Max. centrifugálási sebesség	1200 fordulat/perc		

Program	Cotton+ (Pamut+)		
Leírás	Optimális mosási eredményt biztosít nagy mennyiségű szennyes esetén, alacsonyabb energiafelhasználással. Színtartós ruhákhoz (ingek, hálójingek, pizsamák stb.) és közepesen szennyezett pamut ruhaneműkhöz (alsóneműk).		
Megfelelő hőmérséklet	60 °C (Hideg – 60 °C)	Maximális töltet	Becslés
Max. centrifugálási sebesség	1200 fordulat/perc		

Program	TurboWash 39 (Turbó mosás 39)		
Leírás	A teljes ciklus végrehajtása 39 percen belül a mosási teljesítmény csökkenése és a ruhák anyagának minőségi romlása nélkül. Többféle anyaghoz, kivéve a speciális ruhaneműket (selyem/kényes, sportruházat, sötét ruhák, gyapjú, paplan/függöny).		
Megfelelő hőmérséklet	40 °C (Hideg – 60 °C)	Maximális töltet	4 kg
Max. centrifugálási sebesség	1200 fordulat/perc		

Program	Mixed Fabric (Kevert anyagú ruhák)		
Leírás	Többféle anyag egyidejű mosását teszi lehetővé. Többféle anyaghoz, kivéve a speciális ruhaneműket (selyem/kényes, sportruházat, sötét ruhák, gyapjú, paplan/függöny).		
Megfelelő hőmérséklet	40 °C (Hideg – 60 °C)	Maximális töltet	4 kg
Max. centrifugálási sebesség	1200 fordulat/perc		

Program	Easy Care (Sztetikus)		
Leírás	Ez a program olyan, különleges bánásmódot nem igénylő ingek mosására alkalmas, melyeket mosás után nem szükséges vasalni. Nejlón, akril és poliészter ruhaneműkhöz.		
Megfelelő hőmérséklet	40 °C (Hideg – 60 °C)	Maximális töltet	4 kg
Max. centrifugálási sebesség	1200 fordulat/perc		

Program	Silent Wash (Csendes mosás)		
Leírás	Kevesebb zajjal és vibrálással jár, és az éjszakai áram használatával pénzt takarít meg. Színtartós ruhákhoz (ingek, hálóingek, pizsamák stb.) és enyhén szennyezett fehér ruhaneműk (alsóneműk).		
Megfelelő hőmérséklet	40 °C (Hideg – 60 °C)	Maximális töltet	4 kg
Max. centrifugálási sebesség	1000 fordulat/perc		

Program	Allergy Care (Antiallergén)		
Leírás	Segít az olyan allergén anyagok hatékony eltávolításában, mint a poratka, pollen vagy állatszőr.		
Megfelelő hőmérséklet	60 °C	Maximális töltet	4 kg
Max. centrifugálási sebesség	1200 fordulat/perc		

Program	Delicates (Kímélő)		
Leírás	Kényes ruhákhoz, például alsónemű, blúz stb.		
Megfelelő hőmérséklet	20 °C (Hideg – 40 °C)	Maximális töltet	1,5 kg
Max. centrifugálási sebesség	800 fordulat/perc		

Program	Hand/Wool (Kézi/gyapjú)		
Leírás	Kézzel és mosógéppel mosható kényes ruhákhoz, például mosható gyapjú, női fehérnemű, női ruhák stb. (Használjon mosószert a mosógépben mosható gyapjúkhoz). Gyapjúhoz, selyemhez, kézzel mosható ruhákhoz, kényes és könnyen sérülő ruhadarabokhoz.		
Megfelelő hőmérséklet	30 °C (Hideg – 40 °C)	Maximális töltet	2 kg
Max. centrifugálási sebesség	800 fordulat/perc		

Program	Sportswear (Sport ruházat)		
Leírás	Speciális ruhaneműkhöz, például sportruházathoz és szabadtéri viseletekhez. Coolmax, gore-tex, gyapjú és sympatex anyagokhoz.		
Megfelelő hőmérséklet	40 °C (Hideg – 40 °C)	Maximális töltet	2 kg
Max. centrifugálási sebesség	800 fordulat/perc		

Program	Speed 14 (Gyors 14)		
Leírás	Gyors program kis mennyiségű, enyhén szennyezett ruhához.		
Megfelelő hőmérséklet	20 °C (20 °C - 40 °C)	Maximális töltet	2 kg
Max. centrifugálási sebesség	1200 fordulat/perc		

Program	Duvet (Ágynemű)		
Leírás	Nagy ruhaneműkhöz, például ágytakaró, párna, kanapéhuzat stb. Pamut ágyneműkhöz, kivéve a speciális anyagokhoz (kényes, gyapjú, selyem stb.), amelyekben töltelék van: paplan, párna, takaró, kanapéhuzat kis töltelékkel.		
Megfelelő hőmérséklet	Hideg (Hideg – 40 °C)	Maximális töltet	egy darab ruhanemű
Max. centrifugálási sebesség	1000 fordulat/perc		

Program	Tub Clean (Dobtisztítás)		
Leírás	Ez a speciális funkció a készülék belsejének tisztítására való.		

Program	Download Cycle (Letöltött program)		
Leírás	A Download Cycle (Letöltött program) opcióval új és speciális programokat tölthet le a mosógépére az okostelefonja segítségével. Az alapértelmezett program a Rinse + Spin (Öblítés + centrifugálás) .		
Megfelelő hőmérséklet	-	Maximális töltet	egy darab ruhanemű
Max. centrifugálási sebesség	1200 fordulat/perc		

MEGJEGYZÉS

- Válassza ki a kívánt programhoz a megfelelő mosási hőmérsékletet és centrifugálási sebességet.
- Mosáskor mindig figyeljen a ruhái kezelési címkéjén lévő jelzésekre.
- A tényleges max. centrifugálási sebesség a modelltől, a programtól és a töltet jellemzőitől függően eltérhet.

Extra opciók

Program	Steam (Gőz)	Turbo Wash (Turbó mosás)	Pre Wash (Előmosás)	Delay End (Késleltetett befejezés)	Add Item (Ruhadarab hozzáadása)	Wrinkle Care (Gyűrődésmentesítés)	Rinse+ (Öblítés+)	Intensive (Intenzív)
Cotton(Pamut)	●	●	●	●	●	●	●	●
Cotton+ (Pamut+)	●	●	●	●	●	●	●	
TurboWash 39 (Turbó mosás 39)	●	●*	●	●	●	●	●	
Mixed Fabric (Kevert anyagú ruhák)	●	●	●	●	●	●	●	●
Easy Care (Szintetikus)	●	●	●	●	●	●	●	●
Silent Wash (Csendes mosás)	●	●		●	●	●	●	●
Allergy Care (Antiallergén)	●*			●	●		●	●
Delicates (Kímélő)		●		●	●		●	●
Hand/Wool (Kézi/gyapjú)				●	●		●	●
Sportswear (Sport ruházat)		●		●	●		●	●
Speed 14 (Gyors 14)		●*		●	●		●	
Duvet (Ágynemű)		●		●	●		●	●
Tub Clean (Dobtisztítás)								
Download Cycle (Letöltött program)				●	●		●	

* Ez az opció automatikusan a program részét képezi, és nem törölhető.

Fogyasztási adatok

Fő mosási programok

F4WV910P2* F4WV910P*						
Program	Temp. (Víz hőmérséklet) (°C)	Töltet (kg)	Időtartam (ó:pp)	Víz (L)	Energia (kWh)	Maradék nedvesség (%)
Cotton+ (Pamut+) □*	60°C	8,5	4:38	39	0,740	53
	60°C	4,25	2:20	29	0,590	53
	40°C	4,25	2:19	29	0,500	53

* A szabvány pamut program a **Cotton+ (Pamut+)** □, 60°C teljes töltettel, **Cotton+ (Pamut+)** □, 60°C féltöltettel, és **Cotton+ (Pamut+)** □, 40°C féltöltettel a (EU) No. 1061/2010 és EN 60456 rendelkezéseknek megfelelően.

MEGJEGYZÉS

- A vizsgálati eredmények a következő tényezőktől függnnek: víznyomás, a víz keménysége, bemeneti víz hőmérséklete, helyiség hőmérséklete, töltet típusa és mennyisége, szennyezettség mértéke, használt mosószer, az elektromos hálózat ingadozásai és a kiválasztott további programok.
- Semleges mosószer használata javasolt.
- A tényleges mosási hőmérséklet eltérhet a mosási programok táblázatban jelzett értékeitől.

Speciális beállítások és funkciók

A speciális beállítások és funkciók segítségével testre szabhatja a programokat.

Steam (Gőz)

Ez az opció a fokozott mosási teljesítménynél érhető el. Ez az opció alacsony energiafogyasztású.

- 1 Nyomja meg a **Bekapcsoló** gombot.
- 2 Válasszon ki egy mosási programot.
- 3 Nyomja meg a **Steam (Gőz)** gombot.
- 4 Nyomja meg a **Indítás/Szüneteltetés** gombot.

Wrinkle Care (Gyűrődésmentesítés)



Ezzel az opcióval csökkentheti a gyűrődések számát egy centrifugázás utáni gőzöléssel.

- 1 Nyomja meg a **Bekapcsoló** gombot.
- 2 Válasszon ki egy mosási programot.
- 3 Tartsa lenyomva a **Wrinkle Care (Gyűrődésmentesítés)** gombot 3 másodpercig.
- 4 Nyomja meg a **Indítás/Szüneteltetés** gombot.

Turbo Wash (Turbó mosás)

Ezzel az opcióval kevesebb, mint egy óra alatt elvégezhető a mosás, ami vizet és energiát takarít meg. (féltöltet alapján)

- 1 Nyomja meg a **Bekapcsoló** gombot.
- 2 Válasszon ki egy mosási programot.
- 3 Nyomja meg a **Turbo Wash (Turbó mosás)** gombot.
- 4 Nyomja meg a **Indítás/Szüneteltetés** gombot.

VIGYÁZAT

- Amikor a ruhadarabokat a készülékbe teszi, akkor teljesen rakja bele a dobba. Ha a ruhadarab beleakad az ajtó zárnyílásába, akkor az ajtó tömítése megsérülhet. Ez vízvívárgáshoz és egyéb hibás működéshez vezethet.
- Ha az ajtót feszítéssel nyitja ki, az alkatrészek sérülhetnek, megsemmisülhetnek, illetve biztonságtechnikai problémák léphetnek fel.
- Ha akkor nyitja ki a dob ajtaját, amikor sok a víz és a hab a dobban, akkor ezek kifolyhatnak. Ez enyhe égési sebet okozhat, illetve benedvesítheti a padlót.

Rinse (Öblítés)

A **Rinse+ (Öblítés+)** gomb lenyomásával kiválaszthatja ennek az opciónak a számát. Ez a program azoknak ajánlott, akiknek mosószer allergiájuk van.

Rinse+ (Öblítés+)

Ezzel az opcióval egy öblítést hozzáadhat a programhoz.

Pre Wash (Előmosás)

Az a program az erősen szennyezett ruhadarabok mosásához ajánlott.

- 1 Nyomja meg a **Bekapcsoló** gombot.
- 2 Válasszon ki egy mosási programot.
- 3 Nyomja meg a **Pre Wash (Előmosás)** gombot.
- 4 Nyomja meg a **Indítás/Szüneteltetés** gombot.

Intensive (Intenzív)

Ezzel a programmal kimoshatja a közepesen és erősen szennyezett ruhadarabokat.

- 1 Nyomja meg a **Bekapcsoló** gombot.
- 2 Válasszon ki egy mosási programot.
- 3 Tartsa lenyomva a **Intensive (Intenzív)** gombot 3 másodpercig.
- 4 Nyomja meg a **Indítás/Szüneteltetés** gombot.

Delay End (Késleltetett befejezés)

Beállíthatja ezt a funkciót, hogy a készülék egy bizonyos idő elteltével automatikusan elinduljon és leálljon.

- 1 Nyomja meg a **Bekapcsoló** gombot.
- 2 Válasszon ki egy mosási programot.
- 3 Nyomja meg a **Delay End (Késleltetett befejezés)** gombot a szükséges idő beállításához.
- 4 Nyomja meg a **Indítás/Szüneteltetés** gombot.

MEGJEGYZÉS

- A késleltetési idő a program végét, nem pedig a program elejét jelöli. A tényleges mosási idő a hőmérséklet, a betöltött ruhák mennyisége és egyéb tényezők függvényében eltérő lehet.
- A funkció törléséhez nyomja meg a **Bekapcsoló** gombot.
- Ilyen opció alkalmazásakor kerülje a folyékony mosószer használatát.

Wi-Fi (Wi-Fi)

Amikor csatlakozik a WLAN-hoz, a **Wi-Fi (Wi-Fi)** ikon kigyullad a vezérlőpanelen.

Add Item (Ruhadarab hozzáadása)

Ezt az opciót arra használhatja, hogy a mosási program elindítása után hozzáadjon vagy kivegyen egy ruhadarabot.

- 1 Nyomja meg a **Add Item (Ruhadarab hozzáadása)** gombot, amikor a LED-lámpa világít.
- 2 Nyissa ki az ajtót, miután az feloldotta a reteszelést.
- 3 Rakja be, vagy vegye ki az adott ruhadarabokat.
- 4 Csupkja be az ajtót és nyomja meg az **Indítás/Szüneteltetés** gombot.

MEGJEGYZÉS

- Biztonsági okokból az ajtó zárva marad, amíg a dob belsejében magas a vízszint vagy a hőmérséklet. Ilyenkor nem lehet ruhadarabot hozzáadni/kivenni.

Temp. (Víz hőmérséklet)

Ez a gomb a választott program mosási és öblítési hőmérsékletének kiválasztására szolgál. Nyomja meg a gombot, amíg fel nem villan a kívánt beállítás. Az öblítési ciklusok hideg vizet használnak.

- A mosandó ruhaneműk típusának megfelelő vízhőmérsékletet válasszon. A legjobb eredmények érdekében kövesse a ruha címkéjén látható utasításokat.

Spin (Centrifugálás)

A kívánt centrifugálási sebesség a **Spin (Centrifugálás)** gomb többszöri megnyomásával választható ki.

- 1 Nyomja meg a **Bekapcsoló** gombot.
- 2 Válasszon ki egy mosási programot.
- 3 A kívánt fordulatszám kiválasztásához nyomja meg a **Spin (Centrifugálás)** gombot.
- 4 Nyomja meg a **Indítás/Szüneteltetés** gombot.

MEGJEGYZÉS

- Amennyiben a **No (Nem)** opciót kiválasztja, a mosógép a gyors leeresztés érdekében egy rövid ideig tovább forgatja a dobot.

Beep On/Off (Hangjelzés be/kikapcsolása)

Ez a funkció csak a készülék működése közben érhető el.

- A funkció beállításához tartsa lenyomva 3 másodpercig egyszerre a **Turbo Wash (Turbó mosás)** és a **Pre Wash (Előmosás)** gombokat.

MEGJEGYZÉS

- Ha beállította ezt a funkciót, a beállítás a készülék kikapcsolása után is aktív marad.
- A hangjelzés kikapcsolásához egyszerűen ismétlje meg ezt a folyamatot.

Child Lock (Gyerekzár)

A funkció használatával letilthatja a kezelőpanel gombjait. Ezzel a funkcióval megakadályozhatja, hogy a gyermekek módosítsák a mosási ciklusokat, illetve működtessék a készüléket.

A vezérlőpanel lezárása

- 1 Tartsa lenyomva 3 másodpercig a **Delay End (Késleltetett befejezés)** és a **Add Item (Ruhadarab hozzáadása)** gombokat.
- 2 Ekkor sípolás hallatszik, és a **CL** (Gyermekezár) jelenik meg a kijelzőn. Ha a **Child Lock (Gyerekzár)** be van kapcsolva, minden gomb lezár, kivéve a **Bekapcsoló** gombot.



MEGJEGYZÉS

- A készülék kikapcsolása nem állítja vissza ezt a funkciót. Önnek inaktívnálnia kell ezt a funkciót, mielőtt hozzáférhetne bármely más funkcióhoz.

A vezérlőpanel lezárásának feloldása

Tartsa lenyomva 3 másodpercig a **Delay End (Késleltetett befejezés)** és a **Add Item (Ruhadarab hozzáadása)** gombokat.

LG SmartThinQ alkalmazás használata

Ez a funkció csak a  vagy  logóval ellátott modelleknél érhető el.

Az LG SmartThinQ használata előtt

- 1 Ellenőrizze a készülék és a Wi-Fi router közötti távolságot.
 - Ha a távolság a készülék és a vezeték nélküli router között nagy, a jelerősség gyenge lesz. Hosszú ideig tarthat a regisztrálás vagy a telepítés sikertelen lehet.
- 2 Kérjük, kapcsolja ki a **Mobil adatot** az okostelefonján.

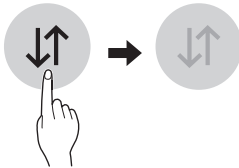

- 3 Csatlakoztassa okos-telefonját a vezeték nélküli router-hez.

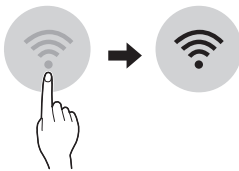

MEGJEGYZÉS

- A Wi-Fi kapcsolat ellenőrzéséhez, nézze meg, hogy a világit-e a **Wi-Fi (Wi-Fi)**  ikon a kezelőpanelen.
- A készülék csak a 2,4 GHz-es WLAN hálózatokat támogatja. Hálózati frekvenciája ellenőrzéséhez, forduljon az internetszolgáltatóhoz, vagy olvassa el a vezeték nélküli router kézikönyvét.
- Az **LG SmartThinQ** nem vállal felelősséget semmilyen hálózati probléma vagy hiba, üzemzavar, vagy a hálózati kapcsolat gond esetén.
- Amennyiben a készülék nem tud kapcsolódni a WLAN hálózathoz, akkor lehet, hogy túl messze van a router. A WLAN jel erősségének növeléséhez szerezzen be egy WLAN erősítőt (hatótávolság növelőt).
- A Wi-Fi kapcsolat nem jön létre vagy megszakadhat az otthoni hálózati környezet miatt.
- Megtörténhet, hogy a hálózati kapcsolat nem működik megfelelően az internet szolgáltató miatt.
- A környező vezeték nélküli környezetben lehet, hogy a vezeték nélküli hálózati szolgáltatás lassú.
- Ha a készüléket nem lehet regisztrálni a vezeték nélküli jelátvitellel felmerült problémák miatt, akkor áramtalanítsa a készüléket, és várjon körülbelül egy percet, mielőtt újra próbálkozna.
- Ha a tűzfal engedélyezett a vezeték nélküli router-en, kapcsolja ki a tűzfalat, vagy adjon meg egy kivételt.
- A vezeték nélküli hálózat neve (SSID) ékezet nélküli betűk és számok kombinációja kell legyen. (Ne használjon speciális karaktereket)
- Az okostelefon felhasználói felülete (UI) változhat a mobil operációs rendszere (OS) és a gyártó függvényében.
- Amennyiben a router biztonsági protokollja **WEP** értékre van beállítva, meghiúsulhat a kapcsolat létrehozása. Kérjük, válasszon másik biztonsági protokollt (ajánlott: **WPA2**.) és regisztrálja ismét a terméket.

LG SmartThinQ telepítése

Keresse meg az **LG SmartThinQ** alkalmazást okostelefonján, a Google Play vagy az Apple App áruházban. Kövesse az utasításokat az alkalmazás letöltéséhez és telepítéséhez.

Wi-Fi funkció

Kommunikáljon a készülékkel okostelefon és a kényelmes intelligens funkciók segítségével.

Mosási program (Remote Start (Távindítás), Download Cycle (Letöltött program))

Állítsa be vagy le kedvenc mosási programját és üzemeltesse távirányítással.

Tub Clean (Dobtisztítás) Útmutató

Ez a funkció megmutatja, hogy hány ciklus van hátra mielőtt le kell futtatni a Tub Clean (Dobtisztítás) programot.

Energiamonitorozás

Ellenőrizze a legutóbb használt mosási programok energiafogyasztását és a havi átlagot.

Smart Diagnosis

A használati mintázat alapján ez a funkció hasznos információkat nyújt a készüléknél jelentkező problémák diagnosztizálásánál és megoldásánál.

Beállítások

Különbféle funkciók állnak rendelkezésre.

Figyelmeztetések gomb

Ez a funkció az állapotértesítések elküldését szolgálja, így a felhasználó fel tudja ellenőrizni tudja a készülék állapotát. Az értesítések akkor is megjelennek, ha az LG SmartThinQ alkalmazás ki van kapcsolva.

MEGJEGYZÉS

- Ha lecseréli a Wi-Fi router-ét, internetszolgáltatóját vagy jelszavát, akkor törölje a regisztrált készüléket az LG SmartThinQ alkalmazásból, majd regisztrálja újra.
- Fenntartjuk a jogot, hogy a felhasználók felé irányuló minden előzetes értesítés nélkül, az applikációt módosítsuk készülék jobbá tétele céljából.
- A tulajdonságok típusfüggők.

A készülék használata távolról

Remote Start (Távindítás)

Használjon egy okostelefont készüléke távvezérléséhez. Figyelheti a mosóciklus működését, így megtudja mennyi idő maradt még a cikusból.

A funkció használata

- 1 Nyomja meg a **Bekapcsoló** gombot.
- 2 Helyezze a ruhákat a dobba.
- 3 Nyomja meg és tartsa lenyomva a **Remote Start (Távindítás)** gombot 3 másodpercig a funkció bekapcsolásához.
- 4 Indítsa a ciklust az **LG SmartThinQ** alkalmazással okostelefonjáról.

MEGJEGYZÉS

- A funkció aktiválása után, okostelefonnal elindíthatja a programot az **LG SmartThinQ** alkalmazásból. Ha a ciklus nem indul, a készülék vár a ciklus elindításához, amíg ki nem kapcsolják vagy le nem tiltják az alkalmazással.
- Amikor ezt a funkciót bekapcsolják, az ajtó automatikusan bezár.

Ezen funkció letiltása

Ha ezt a funkciót aktiválta, nyomja le és tartsa lenyomva a **Remote Start (Távindítás)** gombot 3 másodpercig a funkció inaktiválásához. Ezt a funkciót ki kell kapcsolni ahhoz, hogy a készüléket kézi vezérléssel használni lehessen.

Download Cycle (Letöltött program)

Töltsön le egy új és speciális ciklust, amely nem szerepel a készülék alapvető ciklusai között. A készülékre vonatkozó egyedi ciklusok széles választéka tölthető le a sikeresen regisztrált készülékekre. Egyszerre csak egy programot lehet tárolni a készüléken. Miután a program letöltése a készülékre befejeződött, a termék megtartja azt mindaddig amíg egy újat letöltenek.

Energiafogyasztás készenléti állapotban



Energiafogyasztás készenléti állapotban	0,5 W
Hálózati készenlét energiafogyasztás	2,0 W
Az időtartam, amelynek elteltével az energiagazdálkodási vagy más hasonló funkció a berendezést automatikusan készenléti és/vagy kikapcsolt és/vagy hálózatvezérelt készenléti üzemmódba állítja.	20 perc.

Információk a nyílt forráskódú szoftverrel kapcsolatban

A termékben található GPL, LGPL, MPL és más nyílt forráskódú licencek forráskódjának beszerzése érdekében látogasson el a <http://opensource.lge.com> webhelyre. A forráskód mellett minden hivatkozott licencfeltétel, jótállási nyilatkozat és szerzői jogi közlemény letölthető.

Az LG Electronics a vonatkozó költségeknek megfelelő összegért (az adathordozó, a szállítás és a kezelés költségei) CD-ROM-on is biztosítani tudja Önnek a nyílt forráskódot, ha írásos kérelmet küld az opensource@lge.com e-mail-címre. Ez az ajánlat a termék utolsó kiszállításának idejétől számított három évig érvényes. Ez az ajánlat mindenki számára érvényes, akihez eljut ez az információ.

A Smart Diagnosis használata

Ez a funkció csak a  vagy  logóval ellátott modelleknél érhető el.

Smart Diagnosis a ügyfélszolgálaton keresztül

Ezt a funkciót akkor használja, ha az LG Electronics ügyfélszolgálatának pontos diagnózisra van szüksége, abban az esetben ha a készülék hibásan működik vagy meghibásodik. Ezt a funkciót csak a szervizképviselővel való kapcsolatfelvételhez használja, normál működés esetén ne.

1 Nyomja meg a **Bekapcsoló** gombot a készülék bekapcsolásához. Ne nyomjon meg másik gombot.

2 Ha az ügyfélszolgálat arra kéri, tegye mobiltelefonja mikrofonját a **Smart Diagnosis** ikon közelébe.

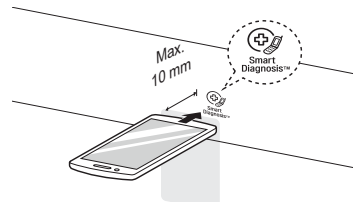

3 Tartsa lenyomva 3 másodpercig a **Temp. (Víz hőmérséklet)** gombot.

4 Tartsa a telefont ezen a helyen, amíg az adattovábbítás be nem fejeződik. A kijelzőn megjelenik az adattovábbítás fennmaradó ideje.

- A legjobb eredmények érdekében az adattovábbítás közben ne mozdítsa el a telefont.
- Ha az ügyfélszolgálati munkatárs nem tudja pontosan rögzíteni az adatokat, elképzelhető, hogy meg kell ismételni a műveletet.

5 Amikor a visszaszámlálás befejeződik és az adatátviteli hang megszűnik, folytassa a beszélgetést az ügyfélszolgálati munkatárssal, aki az átküldött adatok alapján segít a probléma megoldásában.

MEGJEGYZÉS

- Ez a funkció függ a helyi hívás minőségétől.
- A kommunikációs teljesítmény javul, és jobb szolgáltatást kaphat, ha a vezetékes telefont használja.
- Ha az adatátvitel rossz a hívás gyenge minősége miatt, nem biztos, hogy a legjobb diagnózist kapja.

! FIGYELMEZTETÉS

- Az áramütés kockázatának elkerülése érdekében tisztítás előtt mindig húzza ki a készüléket. Ennek elmulasztása súlyos sérülést, tüzet, áramütést vagy halált okozhat.
- A készülék tisztításához soha ne használjon erős hatású vegyszereket, súroló hatású tisztítószereket vagy oldószereket. Ezek kárt tehetnek a készülék felületében.

Tisztítás minden mosás után

Karbantartás mosás után

- A mosási ciklus után törölje át az ajtót és az ajtótomítést, hogy eltávolítson minden nedvességet.
- Hagyja kissé nyitva az ajtót, hogy a dob kiszáradhasson.
- Törölje le a nedvességet a készülékről egy száraz törölkendővel.

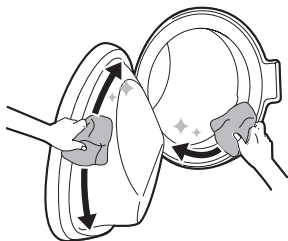

A külső felületek tisztítása

A készüléke megfelelő karbantartásával megnövelheti annak élettartamát.

Ajtó

Törölje át a külső és belső felületét nedves ronggyal, majd törölje szárazra egy puha, száraz törölkendővel.

Külső felület:

Minden kifröccsent anyagot azonnal töröljön le. Törölje át nedves ronggyal.

! FIGYELMEZTETÉS

- Ne kísérelje meg a panelek eltávolítását, illetve a készülék szétszerelését. A készülék működtetésekor ne nyúljon éles vagy hegyes tárggyal a vezérlőpanelhez.

A belső felületek tisztítása

- Egy törülközővel vagy puha törölkendővel törölje át az ajtó keretét és üvegfelületét.
- Mindig vegye ki a ruhákat a készülékből, amint egy mosási ciklus befejeződött. Ha a nedves ruhákat a készülékben hagyja, akkor azok összegyűrődhetnek, befoghatják egymást és szagot áraszthatnak.

A készülék időszakos tisztítása

Tube Clean (Dobtisztítás)

Ez a funkció a készülék belső tisztítására való.

Ez a program több vizet és magasabb centrifugálási sebességet használ. Futassa le ezt a programot havonta egyszer (vagy szükség szerint gyakrabban) a mosószér és egyéb lerakódások eltávolításához.

- 1 Távolítson el minden ruhaneműt a mosógépből és csukja be az ajtót.
- 2 Nyissa ki az adagolófiókot és adagoljon vízköoldót a fő mosórekeszbe.
 - Tegyen tablettákat a dobba.

- 3 Lassan tolja be az adagoló-fiókot.
- 4 Kapcsolja be a készüléket, majd válassza ki a **Тub Clean (Dobtisztítás)** opciót.
 - E L elírat fog megjelenni a kijelzőn.
- 5 Indítsa el a programot a **Indítás/Szüneteltetés** gomb megnyomásával.
- 6 Miután a program befejeződött, hagyja nyitva az ajtót, hogy a mosógép ajtaja, a tömítés és az ajtó üvege megszáradjon.

VIGYÁZAT

- Csak akkor hagyja nyitva az ajtót, hogy kiszáradjon a készülék belseje, ha a gyermekek otthon felügyelet alatt vannak.

A vízbemeneti szűrő tisztítása

A vízbemeneti szűrő összegyűjti a vízkövet, illetve minden kisebb tárgyat, ami a készülékbe került vízben volt. Ha a víz nagyon kemény vagy nyomokban vízkövet tartalmaz, akkor a vízbemeneti szűrő eltömődhet.

- 1 Zárja el a vízcsapot, és csavarja le róla a vízbevezető tömlőt.

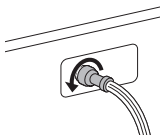

- 2 Tisztítsa meg a szűrőt egy közepes sörtejű fogkefével.

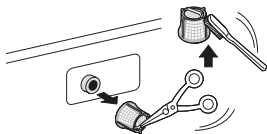

MEGJEGYZÉS

- Ha a mosógépet egy bizonyos ideig nem használja (pl. nyaralás alatt), zárja el a vízellátó csapot, különösen, ha nincs vízelvezető lefolyó a mosógép közvetlen közelében.
- E ikon akkor jelenik meg a vezérlőpanelen, ha nem jut víz a mosószer-adagoló fiókba.

A leeresztő szivattyú szűrő tisztítása

A leeresztő szűrő összegyűjti a szálakat és a ruhák között maradt kis tárgyakat. Ellenőrizze rendszeresen a szűrő tisztaságát, hogy biztosítsa a készüléke megfelelő működését.

Hagyja, hogy a víz lehűljön, mielőtt kitarítja a leeresztő szivattyú szűrőjét. Vészhelyzet esetén nyissa ki az ajtót, illetve sürgősen ürítse ki a dobot.

- 1 Húzza ki a csatlakozódugót.
- 2 Nyissa ki a fedőborítást és húzza ki a tömlőt.

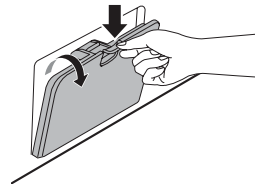

- 3 Csavarozza ki a fedősapkát 1, és eressze le a vizet. Lassan csavarozza ki a leeresztő szivattyú szűrőt 2 a víz leeresztéséhez és az apróbb tárgyak eltávolításához.

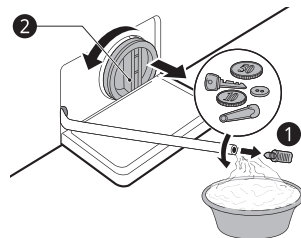

- 4 A leeresztő szivattyú szűrő megtisztítása után vegye ki a leeresztő szivattyú szűrőt és illessze be a leeresztő dugót.
- 5 Zárja vissza a fedőborítást.

! VIGYÁZAT

- Legyen óvatos a leeresztéskor, mivel a víz forró lehet.
- A lerakódott mosószer és egyéb maradványok eltávolítása érdekében havonta egyszer (vagy szükség szerint gyakrabban) futtassa le a Dobtisztítás programot.

Az adagoló-fiók tisztítása

A mosószer és az öblítő lerakódhat az adagoló-fiókban. Havonta egyszer vagy kétszer távolítsa el a fiókot és a fiók alkotórészeit a fiókból, és ellenőrizze, hogy nincs-e azokon lerakódott mosószer vagy öblítő.

- 1 A mosószeradagoló-fiók eltávolításához húzza azt ki addig, amíg meg nem akad.
 - Ezután nyomja meg a kioldógombot.

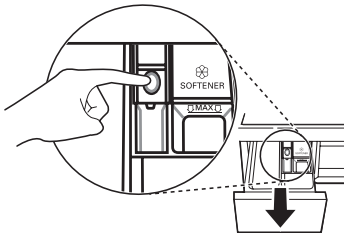

- 2 Távolítsa el a felhalmozódott mosószeret és öblítőt.
 - Öblítse ki a fiókot és minden elemét meleg vízzel, hogy kimossa a felhalmozódott mosószeret és öblítőt. Kizárólag vizet használjon az adagolófiók tisztításához. Szárítsa meg a fiókot és a további elemeket egy puha törülközővel vagy törülközővel.
- 3 A fiók nyílásának tisztításához használjon rongyot vagy kisméretű, nem fémből készült keféjét.
 - Távolítsa el minden lerakódást a nyílást felső és alsó részéről.
- 4 Törölje szárazra a nyílást egy puha törülközővel vagy törülközővel.
- 5 Szerelje össze a fiókot és elemeit, majd illessze vissza a készülék megfelelő rekeszébe.

A készülék működtetése során hibák és hibás működés léphetnek fel. A következő táblázatok az egyes hibaüzenetek vagy hibás működések lehetséges okait, és a megoldásukra vonatkozó megjegyzéseket tartalmazza. Javasoljuk az alábbi táblázatok figyelmes átolvasását, hogy időt és pénzt takarítson meg (LG Electronics szervizközpont kihívása).

A szerviz felhívása előtt

A készüléke fel van szerelve egy automatikus hibamegfigyelő rendszerrel, hogy korai szakaszban észlelhessen és diagnosztizálhassa a problémákat. Ha a készülék nem működik megfelelően, vagy egyáltalán nem működik, tekintse meg az alábbi táblázatokat az LG Electronics szervizközpont felhívása előtt.

Hibaüzenetek

Tünetek	Lehetséges ok és megoldás
IE BEÖMLÉSI HIBA	Nem megfelelő a vízellátás az adott helyen. Nem vagy csak lassan szívja fel a készülék a vizet. <ul style="list-style-type: none"> Ellenőrizze a többi csapot a házban.
	A vízcsap nincs teljesen megnyitva. Nem vagy csak lassan szívja fel a készülék a vizet. <ul style="list-style-type: none"> Nyissa ki teljesen a csapot.
	Az egyik vagy mindkét vízbevezető tömlő megcsavarodott. <ul style="list-style-type: none"> Egyenesítse ki a tömlőt vagy szerelje be újra a vízbevezető tömlőt.
	Eldugult a vízbevezető tömlő(k) szűrője. <ul style="list-style-type: none"> Ellenőrizze és tisztítsa meg a vízbevezető tömlő(k) szűrőjét.
	Ha az aquastop vízbevezető tömlőből szivárog a víz, a jelzőlámpa pirosra vált. <ul style="list-style-type: none"> Cserélje ki az aqua stop vízbevezető tömlőt.
IE VÍZKIVETÉSI HIBA	Megcsavarodott vagy eldugult a leeresztő tömlő. Lassan vagy egyáltalán nem eresztődik le a víz a mosógépből. <ul style="list-style-type: none"> Tisztítsa meg és egyenesítse ki a leeresztő tömlőt.
	Eldugult a leeresztő szűrő. <ul style="list-style-type: none"> Ellenőrizze és tisztítsa meg a leeresztő szűrőt.
UE KIEGYENLÍTELLEN SÉGI HIBA	A készülék rendelkezik egy olyan rendszerrel, amely észleli és kijavítja a készülékben lévő kiegyenlítetlenséget. <ul style="list-style-type: none"> A ruhaneműk lehet, hogy túl nedvesek a mosás végén. Rendezze át a töltetet, hogy megfelelően ki tudja centrifugálni. Csukja be az ajtót, és nyomja meg a Indítás/Szüneteltetés gombot. Néhány pillanat múlva a készülék megkezdi a centrifugázást. Az ajtót be kell zárni a centrifugázáshoz.
	Túl kevés ruhát töltött be. A rendszer leállíthatja a centrifugázást vagy megszakíthatja a centrifugázási ciklust, ha egyetlen nehéz elemet töltött be (pl. fürdőszoba szőnyeg, fürdőköpeny stb.). <ul style="list-style-type: none"> Tegyen a mosógépbe 1-2 hasonló vagy kisebb ruhaneműt a terhelés kiegyenlítéséhez. Csukja be az ajtót, és nyomja meg a Indítás/Szüneteltetés gombot. Eltarthat néhány pillanatig, amíg a készülék elkezd a centrifugázást. Az ajtót be kell zárni a centrifugázáshoz.

Tünetek	Lehetséges ok és megoldás
dE dE1 dE2 dE4 AJTÓHIBA	Ajtószenzor meghibásodott. <ul style="list-style-type: none"> Kérjük, hívja az LG Electronics ügyfélszolgálatot. Az LG Electronics ügyfélszolgálati telefonszámát megtalálja a jótállási jegyen .
ŁE VEZÉRLÉSI HIBA	Ez egy vezérlési hiba. <ul style="list-style-type: none"> Húzza ki a készülék tápkábelét az aljzatból és forduljon a ügyfélszolgálathoz.
ŁE „MOTOR LEZÁRVA“ HIBA	Motor túlterhelés. <ul style="list-style-type: none"> Ne használja a készüléket 30 percig, amíg a motor lehűl, ezután indítsa újra a mosási ciklust.
FE TÚLFOLYÁS HIBA	A gép túl sok vizet szivattyúz fel a hibás vízszelepe miatt. <ul style="list-style-type: none"> Zárja el a vízcsapot. Húzza ki a készülék tápkábelét az aljzatból.. Forduljon a ügyfélszolgálathoz.
PE NYOMÁSÉRZÉKELÉSI HIBA	A vízszintmérő meghibásodott. <ul style="list-style-type: none"> Zárja el a vízcsapot. Húzza ki a készülék tápkábelét az aljzatból.. Forduljon a ügyfélszolgálathoz.
ϋS REZGÉSÉRZÉKELÉSI HIBA	Rezgésérzékelő meghibásodott. <ul style="list-style-type: none"> Forduljon a ügyfélszolgálathoz.
FF FAGYÁSI HIBA	A táptömlő vagy lefolyótömlő, vagy leeresztő szivattyú megfagyott? <ul style="list-style-type: none"> Engedjen meleg vizet a dobba, hogy kiolvassza a vízelvezető tömlőt és a vízelvezető szivattyút. Takarja le a vízbevezető tömlőt egy melegvizes törülközővel.
RE VÍZSZIVÁRGÁS	Vízszivárgás. <ul style="list-style-type: none"> Forduljon a ügyfélszolgálathoz.
PF ÁRAMELLÁTÁSI HIBA	A készüléknél áramellátási hiba lépett fel. <ul style="list-style-type: none"> Kezdje újra a mosási ciklust.

Hallható zajok

Tünetek	Lehetséges ok és megoldás
Csörgő és zörgő zajok	<p>Idegen tárgyak, például kulcsok, érmék vagy biztosítótűk lehetnek a dobben.</p> <ul style="list-style-type: none"> Állítsa le a készüléket, ellenőrizze, hogy van-e a dobben idegen tárgy. Ha a zaj a készülék újraindítását követően is hallható, hívja a szervizt.
Dobogó hang	<p>A nagy mennyiségű betöltött ruhanemű dobogó hangot okozhat. Ez általában normális jelenség.</p> <ul style="list-style-type: none"> Ha a hang továbbra is hallható, akkor a készülék valószínűleg kiegyensúlyozatlan. Állítsa meg a gépet és ossza el újra a betöltött ruhákat.
	<p>Lehet, hogy a mosási töltet nincs egyensúlyban.</p> <ul style="list-style-type: none"> Állítsa le a programot, majd rendezze át a töltetet az ajtó kioldását követően.
Rezgő hang	<p>Nem távolította el a csomagolóanyagot.</p> <ul style="list-style-type: none"> Távolítsa el a csomagolóanyagot.
	<p>Lehet, hogy a mosási töltet egyenetlenül helyezkedik el a dobon belül.</p> <ul style="list-style-type: none"> Állítsa le a programot, majd rendezze át a töltetet az ajtó kioldását követően.
	<p>Nem mindegyik szintező láb nyugszik szilárdan és vízszintesen a talajon.</p> <ul style="list-style-type: none"> Olvassa el A készülék szintezése részt a készülék szintezésének elvégzéséhez.
	<p>A padló nem elég szilárd.</p> <ul style="list-style-type: none"> Ellenőrizze, hogy szilárd-e a padló és hogy nem hajlik-e be. Olvassa el A telepítés helyével kapcsolatos követelmények részt, hogy a megfelelő helyet tudja kiválasztani.

Üzemeltetés

Tünetek	Lehetséges ok és megoldás
Vízszivárgás.	<p>A ház lefolyó csövei el vannak dugulva.</p> <ul style="list-style-type: none"> Tisztítsa ki a lefolyócsöveket. Szükség esetén hívjon vízvezeték szerelőt.
	<p>Szivárgás a leeresztő tömlő helytelen beszerelése vagy eldugulása miatt.</p> <ul style="list-style-type: none"> Tisztítsa meg és egyenesítse ki a leeresztő tömlőt. Rendszeresen ellenőrizze és tisztítsa meg a leeresztő szűrőt.
A készülék nem működik.	<p>A vezérlőpanel inaktivitás miatt kikapcsolt.</p> <ul style="list-style-type: none"> Ez normális jelenség. Nyomja meg a Bekapcsoló gombot a készülék bekapcsolásához.
	<p>A készülék csatlakozódugóját kihúzta az aljzatból.</p> <ul style="list-style-type: none"> Győződjön meg róla, hogy a tápkábelt csatlakoztatta az aljzatba.
	<p>A vízellátást leállította.</p> <ul style="list-style-type: none"> Nyissa meg teljesen a vízcsapot.

Tünetek	Lehetséges ok és megoldás
<p>A készülék nem működik.</p>	<p>A vezérlők nincsenek megfelelően beállítva.</p> <ul style="list-style-type: none"> • Győződjön meg róla, hogy a ciklust megfelelően beállította. Csukja be az ajtót, és nyomja meg a Indítás/Szüneteltetés gombot.
	<p>Az ajtó nyitva van.</p> <ul style="list-style-type: none"> • Csukja be az ajtót, és győződjön meg róla, hogy semmi nem akadt az ajtóba, ami megakadályozná annak teljes becsukását.
	<p>A megszakító/olvadóbiztosíték kikapcsolt/kiolvadt.</p> <ul style="list-style-type: none"> • Ellenőrizze az épület megszakítóit/olvadóbiztosítékait. Cserélje ki az olvadóbiztosítékokat vagy állítsa vissza a megszakítót. A készüléket egy dedikált áramköri ághoz kell csatlakoztatni. Az áramellátás helyreállítása után a készülék ott folytatja a ciklust, ahol leállította.
	<p>A vezérlőket vissza kell állítani.</p> <ul style="list-style-type: none"> • Nyomja meg a Bekapcsoló gombot, majd válassza ki újra a kívánt programot. Ezután ismét nyomja meg a Indítás/Szüneteltetés gombot.
	<p>Indítás/Szüneteltetés gombot nem nyomta meg a mosási ciklus beállítása után.</p> <ul style="list-style-type: none"> • Nyomja meg a Bekapcsoló gombot, majd válassza ki újra a kívánt programot. Ezután nyomja meg a Indítás/Szüneteltetés gombot. A készülék kikapcsol, ha a Indítás/Szüneteltetés nem nyomja meg 15 percen belül.
	<p>Rendkívül alacsony víznyomás.</p> <ul style="list-style-type: none"> • Ellenőrizze az épület egy másik vízcsapján, hogy a hálózati víz nyomása megfelelő-e.
	<p>A készülék felmelegíti a vizet vagy gőzt állít elő.</p> <ul style="list-style-type: none"> • A dob működése bizonyos ciklusok idejére ideiglenesen leállhat, míg a víz biztonságosan felmelegszik a beállított hőmérsékletre.
<p>Lehet, hogy a gombok nem működnek megfelelően.</p>	<p>Az ajtót biztonsági okokból nem lehet kinyitni a készülék elindítását követően.</p> <ul style="list-style-type: none"> • Ellenőrizze, hogy világít-e az  ikon. Az ajtó akkor nyitható ki biztonságosan, ha az Door Lock (Ajtózár) ikon már nem világít.
<p>Az ajtó nem nyílik ki.</p>	<p>Az ajtót biztonsági okokból nem lehet kinyitni a készülék elindítását követően.</p> <ul style="list-style-type: none"> • Ellenőrizze, hogy világít-e az  ikon. Az ajtó akkor nyitható ki biztonságosan, ha az  ikon már nem világít.
<p>A készülék nem töltődik fel megfelelően vízzel.</p>	<p>A szűrő eltömődött.</p> <ul style="list-style-type: none"> • Biztosítsa, hogy a töltőselepek bemeneti szűrői ne legyenek eltömödvé.
	<p>A bevezetőtömlők megcsavarodhatnak.</p> <ul style="list-style-type: none"> • Ellenőrizze, hogy a bevezetőtömlők nincsenek-e megcsavarodva vagy eltömödvé.
	<p>Nem megfelelő vízellátás.</p> <ul style="list-style-type: none"> • Győződjön meg róla, hogy mind a melegvízes, mind a hidegvízes vízcsap teljesen ki van nyitva.
	<p>Felcserélték a meleg és hideg víz bevezetőtömlőket.</p> <ul style="list-style-type: none"> • Ellenőrizze a bevezetőtömlő csatlakozásokat.

Tünetek	Lehetséges ok és megoldás
A készülék nem ereszti le a vizet.	Megcsavarodott leeresztő tömlő. <ul style="list-style-type: none"> Biztosítsa, hogy a leeresztőtömlő ne legyen megcsavarodva.
	Elvezetőtömlő a padló fölött legalább 1,2 méterrel található. <ul style="list-style-type: none"> Biztosítsa, hogy a leeresztőtömlő ne legyen 1,2 méternél magasabban a készülék aljánál.
A mosószert nem adagolta ki teljesen vagy egyáltalán nem adagolta ki a készülék.	Túl sok felhasznált mosószer. <ul style="list-style-type: none"> Kövesse a mosószer gyártójának utasításait.
A mosási ciklus időtartama hosszabb a szokásosnál.	A töltet túl kevés. <ul style="list-style-type: none"> Adjon hozzá még ruhadarabot, hogy a készülék el tudja rendezni a töltetet.
	A nehezebb és könnyebb ruhaneműket vegyesen töltötte be. <ul style="list-style-type: none"> Mindig próbáljon meg azonos tömegű ruhaneműket mosni, hogy a készülék egyenletesen tudja eloszlatni a töltet tömegét a centrifugázáshoz.
	Kiegyensúlyozatlan a töltet. <ul style="list-style-type: none"> Rendezze át kézzel a töltetet, ha a ruhadarabok összegubancolódtak.
Késleltetett időtartam.	Kiegyensúlyozatlanság észlelhető vagy a habeltávolító program fut. <ul style="list-style-type: none"> Ez normális jelenség. A kijelzőn mutatott hátralévő idő csak egy becsült időtartam. A tényleges időtartam ettől eltérő lehet.

Teljesítmény

Tünetek	Lehetséges ok és megoldás
Gyenge feltöltésválítás	Korábban keletkezett foltok. <ul style="list-style-type: none"> Korábban kimosott ruhaneműkben lehetnek rögzült foltok. Ezen foltok eltávolítása nehéz lehet, és kézmosásra és előkezelésre lehet szükség.
Foltosodás	A fehéritő vagy az öblítő túl hamar kioldódott. <ul style="list-style-type: none"> Az adagolófiók túl volt töltve. Így a készülék gyorsabban adagolja ki a készülék a fehéritőt, illetve az öblítőt. Mindig mérje ki a fehéritőt/öblítőt, hogy elkerülje a túltöltést. Lassan tolja be az adagoló-fiókot.
	A fehéritő/öblítőt közvetlenül a dobban lévő mosási töltetbe adagolták. <ul style="list-style-type: none"> Mindig az adagolófiókokat használja annak érdekében, hogy a ruhaneműkhöz a mosási ciklus megfelelő pontján adagolja a fehéritőt/öblítőt.
	A ruhákat nem válogatta szét megfelelően. <ul style="list-style-type: none"> Mindig mossa külön a sötét színű ruhákat a világos és fehér színűektől, hogy megelőzze az elszíneződést. Soha ne mosson együtt nagyon szennyezett ruhákat alig piszkos darabokkal.

Tünetek	Lehetséges ok és megoldás
Gyűrődés	<p>A készüléket nem megfelelően ürítették ki.</p> <ul style="list-style-type: none"> • Mindig vegye ki a ruhákat a készülékből, amint egy mosási ciklus befejeződött.
	<p>A készülék túlterhelt.</p> <ul style="list-style-type: none"> • A készüléket teljesen megtöltheti, de a dobban lazán kell elhelyezni a ruhaneműket. A készülék ajtaját könnyen lehessen becsukni.
	<p>Felcserélték a meleg és hideg víz bevezetőcsöveket.</p> <ul style="list-style-type: none"> • A meleg vizes öblítés gyűrődéseket okozhat a ruhaneműkön. Ellenőrizze a bevezetőtömlő csatlakozásokat.
Dohos vagy penészes szag a készülékben.	<p>A dob belseje nincs megfelelően kitakarítva.</p> <ul style="list-style-type: none"> • Futtassa rendszeresen a Tube Clean (Dobtisztítás) funkciót.
	<p>A vízelvezető tömlő nincs megfelelően beszerelve, ami szifonozást okozhat (víz visszafolyik a mosógép belsejébe).</p> <ul style="list-style-type: none"> • A vízelvezető tömlő beszerelésekor bizonyosodjon meg róla, hogy az nincs megcsavarodva vagy elzáródva.
	<p>A mosószeradagoló-fiók nincs rendszeresen kitakarítva.</p> <ul style="list-style-type: none"> • Tisztítsa ki a mosószeradagoló-fiókot, különösen a fiók nyílásának tetejét és alját.
	<p>A szagokat az is okozhatja, hogy a vízelvezető tömlő nincs megfelelően beszerelve, ami szifonozást okozhat (víz visszafolyik a mosógépbe).</p> <ul style="list-style-type: none"> • A vízelvezető tömlő beszerelésekor bizonyosodjon meg róla, hogy az nincs megcsavarodva vagy elzáródva.
	<p>Amennyiben a mosószeradagoló-fiókot nem tisztítja rendszeresen, penész vagy idegen anyagok szaga jelentkezhet.</p> <ul style="list-style-type: none"> • Tisztítsa ki a mosószeradagoló-fiókot, különösen a fiók nyílásának tetejét és alját.

Wi-Fi

Tünetek	Lehetséges ok és megoldás
<p>Az otthoni készüléke és az okostelefonja nem csatlakozik a Wi-Fi hálózathoz.</p>	<p>Nem megfelelő a jelszó amellyel a Wi-Fi hálózathoz próbál csatlakozni.</p> <ul style="list-style-type: none"> • Keresse meg a Wi-Fi hálózatot, amelyhez okostelefonja kapcsolódik. Törölje, majd regisztrálja a készülékét az LG SmartThinQ alkalmazásban.
	<p>A mobil adatok engedélyezve vannak az okostelefonján.</p> <ul style="list-style-type: none"> • Kapcsolja ki a Mobil adatot az okostelefonján, és regisztrálja a készüléket a Wi-Fi hálózatba.
	<p>A vezeték nélküli hálózat neve (SSID) nincs megfelelően beállítva.</p> <ul style="list-style-type: none"> • A vezeték nélküli hálózat neve (SSID) ékezet nélküli betűk és számok kombinációja kell legyen. (Ne használjon speciális karaktereket)
	<p>Az útválasztó frekvenciája nem 2,4 GHz.</p> <ul style="list-style-type: none"> • Csak 2,4 GHz frekvencián üzemelő útválasztó támogatott. Állítsa be a vezeték nélküli router-t 2,4 GHz frekvenciára és csatlakoztassa a készüléket a vezeték nélküli router-hez. Az útválasztó frekvenciáját kérdezze meg internetszolgáltatójától vagy az útválasztó gyártójától.
	<p>A távolság a készülék és az útválasztó között túl nagy.</p> <ul style="list-style-type: none"> • Ha a távolság a készülék és a router között túl nagy, a jelerősség gyenge lesz és meglehetősen valószínű, hogy a csatlakozás nem lesz szabályosan konfigurálva. Helyezze a router-t úgy, hogy közelebb legyen a készülékhez.

Termékadatlap

Az (EU) No. 1061/2010 felhatalmazáson alapuló rendelet

A szállító neve vagy védjegye	LG	
A szállító által megadott típus		F2WV9S8P2
Névleges kapacitás	kg	8,5
Energiahatékonysági osztály		A+++
Elnyerte az Európai Unió öko címkéjét a [(EC) No 66/ 2010]		Nem
Súlyozott éves energiafogyasztás (AEC) kWh / év ¹	kWh / év	144
Energiafogyasztás		
Standard 60 °C-os pamut program teljes töltettel	kWh	0,740
Standard 60 °C-os pamut program részleges töltettel	kWh	0,590
Standard 40 °C-os pamut program részleges töltettel	kWh	0,500
Kikapcsolt és bekapcsolva hagyott üzemmód súlyozott energiafogyasztása	W	0,50
Súlyozott éves vízfogyasztás (AWC) literben ²	liter/év	7260
Centrifugálási hatékonysági osztály egy G-től (legkevésbé hatékony) A-ig (leghatékonyabb) terjedő skálán.		B
Max. centrifugálási sebesség ³	ford./perc	1160
Maradék nedvességtartalom ³	%	53
A szabvány pamut programok ⁴		Cotton+ (Pamut+) □, 60 °C / 40 °C
Program időtartam		
Standard 60 °C-os pamut program teljes töltettel ⁵	perc	278

Standard 60 °C-os pamut program részleges töltettel ⁵	perc	140
Standard 40 °C-os pamut program részleges töltettel ⁵	perc	139
Bekapcsolva hagyott üzemmód (TI)	perc	10
Légi zajkibocsátás		
Mosási szakasz ⁶	dB(A)	52
Centrifugálási szakasz ⁶	dB(A)	70
Szabadon álló		

- *1: A következő alapján: 220 standard mosási ciklus, 60° és 40°C-os pamut programmal teljes és részleges töltettel, kis energiaigényű üzemmódok fogyasztása. A tényleges energiafogyasztás a használt programtól függ.
- *2: A következő alapján: 220 standard mosási ciklus, 60° és 40°C-os pamut programmal teljes és részleges töltettel, kis energiaigényű üzemmódok fogyasztása. A tényleges vízfogyasztás a használt programtól függ.
- *3: Adat: standard 60°C-os pamut programmal és teljes töltettel vagy standard 40°C-os pamut programmal és részleges töltettel (amelyik az alacsonyabb érték). Maradék nedvességtartalom: standard 60°C-os pamut programmal és teljes töltettel vagy standard 40°C-os pamut programmal és részleges töltettel (amelyik a nagyobb érték).
- *4: Amelyre a címkén és az adatlapon lévő információ vonatkozik; ezek a programok alkalmasak a közepesen szennyezett pamut ruhaneműk megtisztítására, és ezek a leghatékonyabb programok az energia- és vízfogyasztás vonatkozásában.
- *5: A szabvány pamut program a **Cotton+ (Pamut+)** , ^{60°C} teljes töltettel, **Cotton+ (Pamut+)** , ^{60°C} féltöltettel, és **Cotton+ (Pamut+)** , ^{40°C} féltöltettel a **(EU) No. 1061/2010** és **EN 60456** rendelkezéseknek megfelelően.
- *6: dB(A)-ban, 1 pW, a legközelebbi egész számra kerekítve a mosási és centrifugázási szakaszokban a standard 60°C-os pamut program (teljes töltet) esetében.

Megjegyzés

Megjegyzés

