

# 인버터 멀티 에어컨 **WHISEN**

## 사 용 설 명 서

실내기 : LM-V230TSC  
LM-V320TSC  
LM-V400TSC  
실외기 : LM-V830T3S

살아있는 생활포털 **DreamLG.com**

에어컨 문의전화

**080-856-9999**

에어컨의 사용방법 또는 신제품에 대한 정보가 필요할 때 이용하세요.

전화요금은 LG전자가 부담합니다.

통화시간은 08:00~12:00, 13:00~19:30

(토요일은 17:00까지, 공휴일은 제외)입니다.

**사용 전에 「안전을 위한 주의사항」을 반드시 읽고 정확하게 사용하세요.**  
**사용설명서에 제품보증서가 포함되어 있습니다.**  
사용설명서를 읽고 난 후 사용하는 사람이 언제든지 볼 수 있는 장소에 보관하세요.

# 이런 점이 좋습니다

저희 LG 인버터 멀티 에어컨을 애용하여 주셔서 감사합니다.  
설명서를 읽으신 후 사용하시면 훨씬 편리하고 안전하게 오래 사용할 수 있습니다.



## 파워 냉방기능

무더운 여름철, 열대야에 강력한 냉방을 얻을 수 있습니다.

## 습기제거 기능

녹녹한 장마철이나 습기가 높은 경우에 효과적인 습기제거를 할수 있습니다.

## 항균 주름 필터 채용

실내공기중에 있는 먼지와 세균을 제거시켜 맑고 신선함을 느끼게 합니다.

## 설치공간 확보형 디자인

공간 활용성, 설치/시공성 등 모든 조건을 만족시키며 어떤 공간에도 잘 어울리는 제품입니다.

# 차 례

## 사용전에

안전을 위한 주의사항 .....	4~7
각 부분의 이름 .....	8~9
<ul style="list-style-type: none"> <li>• 실내기, 실외기</li> <li>• 조절부/표시부/전원사용</li> </ul>	
리모컨 사용에 대하여 .....	10~11
<ul style="list-style-type: none"> <li>• 리모컨 보관 방법</li> <li>• 건전지 넣는 방법</li> <li>• 리모컨 사용시 주의사항</li> </ul>	

## 기능 사용하기

냉방운전/온도조절 .....	12
인공지능운전/제습운전 .....	13
풍량선택/풍향조절 .....	14
파워냉방/자연풍 .....	15
취침운전/송풍운전 .....	16
현재시각맞춤 .....	17
켜짐/꺼짐 예약 .....	18
강제운전 .....	19

## 알아두기

필터청소 .....	20
장기간 보관방법 .....	21
고장신고 전 확인사항 .....	22~24
에어컨 설치방법 .....	25
고객 서비스에 대하여 .....	26
제품보증서/고객카드 .....	27
소비자 피해보상 안내 .....	28
폐 가전제품 처리/제품규격 .....	29

# 안전을 위한 주의사항

다음에 표시되어 있는 안전 관련한 주의사항들은 제품을 안전하고 정확하게 사용하여 예기치 못한 위험이나 손해를 사전에 방지하기 위한 것입니다.



**경고**

사망이나 중상 등의 커다란 위험을 초래할 수 있습니다. 반드시 지켜주세요.

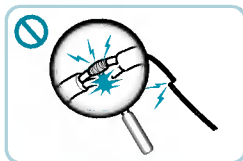

전원선을 연장하거나 꼬이지 않게 하세요.

화재 및 감전사고의 원인이 됩니다.  
(전기공사가 필요한 경우는 판매점 또는 전문업체에 의뢰 하세요.)



제품 내부에 물이 들어가지 않게 하세요.

고장과 감전의 위험이 됩니다.  
(물이 들어간 경우에는 먼저 주전원 스위치를 내리고 판매점에 연락하세요.)

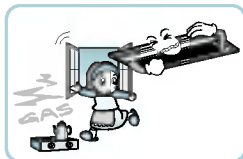

가스가 쉴 때에는 에어컨이나 리모컨을 작동하기 전에 창문을 열어 환기시켜 주세요.

폭발 및 화재, 화상의 원인이 됩니다.

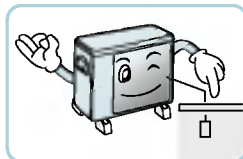

반드시 점지공사를 하세요.

점지를 하지 않으면 감전의 우려가 있습니다.

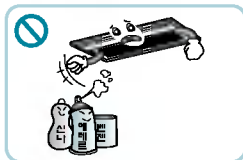

가연성 가스 및 인화성 물질 (벤젠, 가솔린, 신나 등)의 근처에서는 사용하지 마세요.

폭발이나, 화재의 원인이 됩니다.



창틀사시나 수도꼭지에는 점지선을 연결하지 마세요.

감전의 위험이 있습니다.

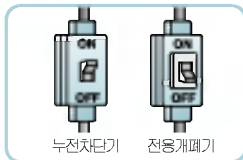

누전차단기와 전용개폐기를 꼭 설치하세요.

설치하지 않으면 화재나 감전의 원인이 됩니다.

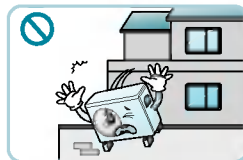

외벽 및 베란다 바깥쪽 등 낙하 우려가 있는 위치에는 안전을 위하여 절대 설치하지 마세요.

제품이 떨어져 상해를 당할 수 있습니다.



위험을 끼칠 우려가 있는 사항과 조작에 대하여 주의를 환기시키기 위한 기호입니다.  
위험 발생을 피하기 위하여 주의깊게 살펴보고 지시에 따라 주세요.



위험을 방지하기 위하여 피해야 하는 사용방법을 표시하는 기호입니다.

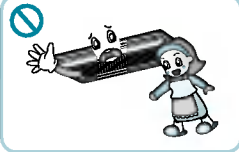

운전 중에 실내기 및 실외기의  
출입구를 열지 마세요.

감전의 원인이 됩니다.

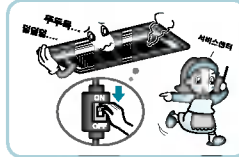

제품에서 이상한 소리나 냄새 또는  
연기가 나면 주전원 스위치를 내려  
주세요.

감전 및 화재의 원인이 됩니다.

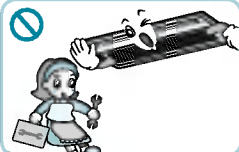

임의로 제품을 분해하거나  
개조하지 마세요.

고장과 감전의 원인이 됩니다.

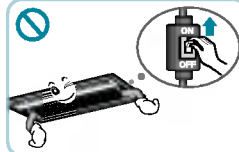

전원개폐기가 손상되었거나 헐거울  
때는 사용하지 마세요.

감전 및 화재의 원인이 됩니다.



전기 부품에는 절대로 물이 들어  
가게하면 안됩니다.

기기 고장이나 감전의 원인이 됩니다.  
컨트롤러 커버를 반드시 체결하세요.

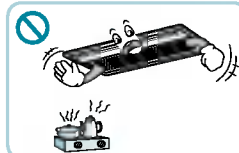

화기를 멀리 하세요.

화재의 원인이 됩니다.



젖은 손으로 누전차단기나 전용개폐  
기를 만지지 마세요.

감전의 원인이 됩니다.

**주의**

다치거나 집 또는 가구 등이 파손될 수 있습니다. 항상 주의하여 주세요.

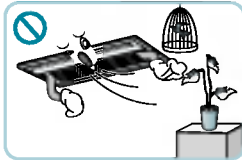

동·식물, 정일기, 미술품의 보존 등 특수 용도/장소에는 사용하지 마세요.

동·식물 또는 재산 손상의 원인이 됩니다.

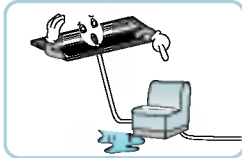

배수호스는 확실하게 배수가 되도록 설치하여 주세요.

배수가 원활히 되지 않으면 응축수가 실내로 유입될 수 있습니다.

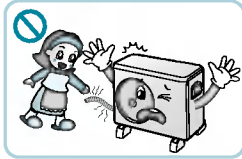

연결배관은 뜨거운물로 손을 대지 마세요.

상해의 원인이 됩니다.

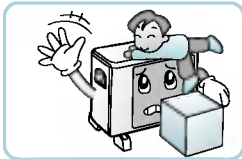

실외기 위에는 어린아이가 올라설 수 없도록 해주세요.

어린 아이가 바깥으로 떨어질 수 있습니다.

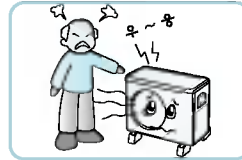

실외기의 소음과 더운 바람이 이웃에게 피해가 되지 않도록 설치하세요.

이웃과의 분쟁 우려가 있습니다.

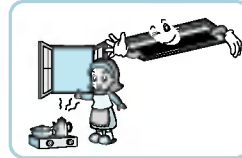

연소기구와 함께 운전할 때는 수시로 환기시켜 주세요.

산소 부족으로 호흡 곤란의 원인이 됩니다.

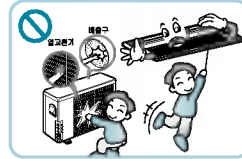

운전중에는 실내기 송풍구, 실외기 배출구에 손이나 막대기를 넣지 말고, 정지시에도 열교환기는 손으로 만지지 마세요.

상해의 원인이 됩니다. (특히 열교환기 핀은 날카로우므로 부상을 당할 위험이 있습니다.)

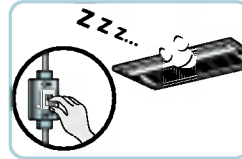

장시간 사용하지 않을 때는 주전원 스위치를 내려 주세요.

제품의 고장이나 화재의 원인이 됩니다.

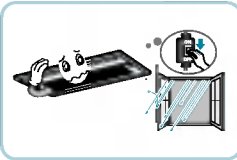

목욕탕이나 비바람에 노출된 장소 또는 물이 튀는 곳에는 설치하지 마세요.

감전, 화재, 변형의 우려가 있습니다.

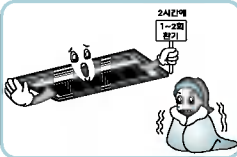

지나친 빗방울을 피하시고, 장시간 사용시 2시간에 1~2회 정도 환기시켜 주세요.

장시간 강한 찬바람을 쐬면 건강에 해롭습니다.

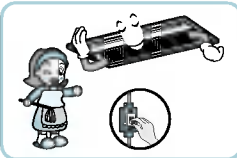

청소시 주전원 스위치를 반드시 내려 주세요.

감전의 원인이 됩니다.

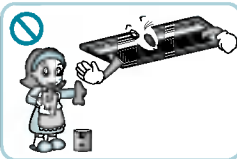

청소할 때는 왁스나 신나 등의 강력세제는 사용하지 마시고, 부드러운 천으로 사용하세요.

제품색상이 변하거나 표면이 긁혀 외관이 나빠집니다.

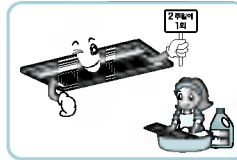

필터는 꼭 끼워서 사용하고, 2주에 1회 정도 필터청소를 해주세요.

필터없이 운전하면 고장의 원인이 됩니다.

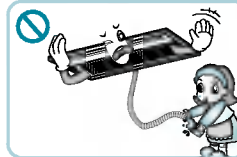

에어컨에서 배수되는 물은 마시지 마세요.

배탈의 원인이 됩니다.

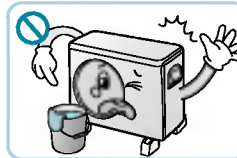

흡입구나 취출구 주변에 장애물을 두지 마세요.

기기 고장이나 사고의 원인이 됩니다.

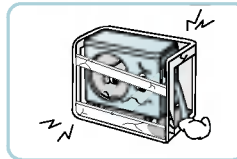

실외기 설치대가 장기 사용으로 손상되지 않았는지 확인해 주세요.

손상된채 방치하면 제품이 떨어져 부상을 입을 우려가 있습니다.

## 각 부분의 이름

### 실내기

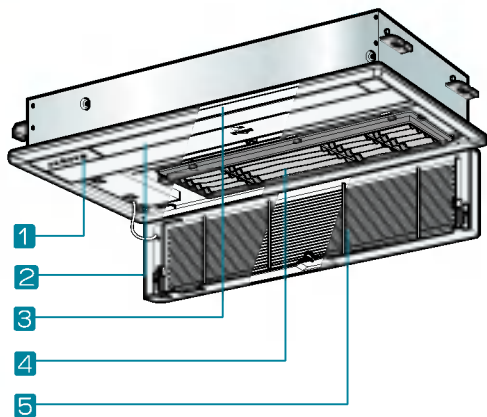

### 실내기

- 1 조절부
- 2 공기 배출구
- 3 본체
- 4 에어필터
- 5 공기 흡입구

### 실외기

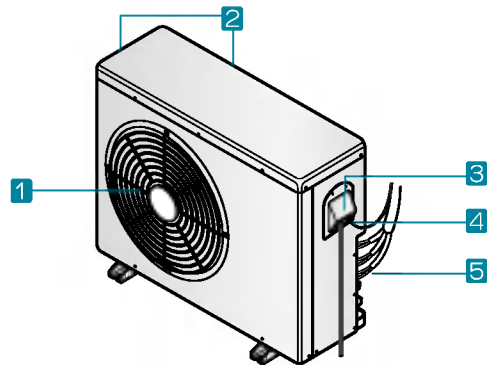

### 실외기

- 1 공기 배출구
- 2 공기 흡입구(뒷면, 옆면)
- 3 컨트롤 커버
- 4 연결전선
- 5 냉매배관

## 조절부 (LM-V230TSC/V320TSC/V400TSC)

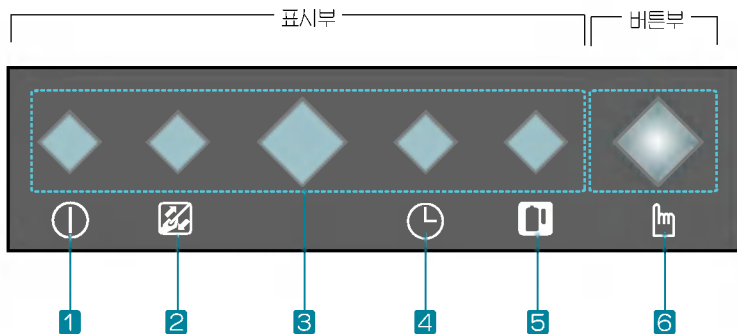

### 조절부

- 1 운전 표시램프
- 2 필터청소 표시램프
- 3 리모컨 수신부
- 4 예약 표시램프
- 5 실외기 표시램프
- 6 강제운전 버튼

### 전원사용

- 본제품은 220V 전용입니다.
- 전원은 실외기측 개폐기에 접속하고, 누전차단기를 설치하세요.

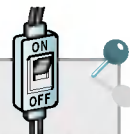

누전차단기 30A

## 리모컨

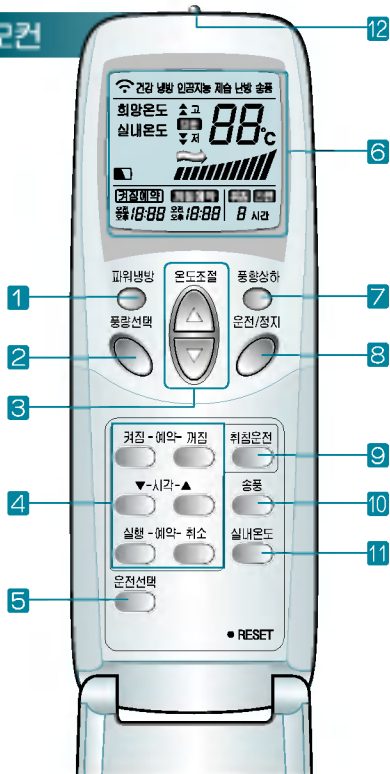

- 1 파워냉방 버튼 짧은 시간내에 강력냉방을 실행합니다.
- 2 풍량선택 버튼
- 3 온도조절 버튼
- 4 시간 예약 실행/취소 버튼 예약 및 시간을 조절합니다.
- 5 온전선택 버튼 냉방, 인공지능, 제습을 선택하는 버튼입니다.
- 6 표시창 현재 에어컨의 설정상태를 나타내줍니다.
- 7 풍향상하 버튼
- 8 온전/정지 버튼
- 9 취침운전 버튼 1시간 단위로 꺼짐시간을 예약하는 버튼입니다.
- 10 송풍 버튼 실내를 환기 시킬 때 사용하는 버튼입니다.
- 11 실내온도 버튼 실내온도를 확인하는 버튼입니다.
- 12 리모컨 수신 보내는 곳

리모컨을 사용할 때는 실내기의 리모컨 수신부를 향해 주세요.



# 리모컨 사용에 대하여

DIGITAL ez LG

## 리모컨 보관 방법

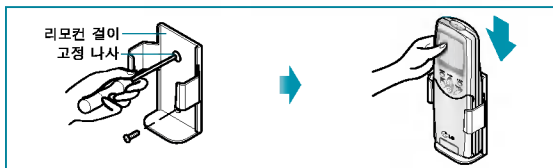

리모컨 걸이에 보관 하세요.  
(리모컨 걸이 고정은 나사로 고정하여 주세요.)

## 건전지 넣는 방법

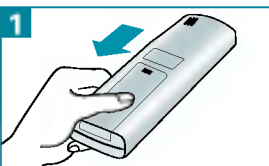

1 건전지 뚜껑을 열어주세요.

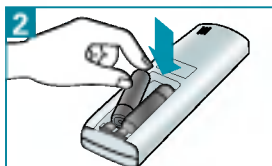

2 리모컨 내부의 ⊕, ⊖ 방향 표시대로 건전지를 넣고 뚜껑을 닫아 주세요.

## 리모컨 사용시 주의사항



1 버튼은 하나씩 누르세요.  
(동시에 여러 버튼을 누르면 작동이 안됩니다.)



2 발로 밟거나 강한 충격을 주지 마세요.



3 물과 습기가 많은 곳에서는 사용하지 마세요.



4 화기, 열기가 있는 곳에서는 사용하지 마세요.

5 아기가 있는 곳에서 멀리 하세요.

- 리모컨을 오랫동안 사용하지 않을 경우 건전지 액이 흘러 고장의 원인이 될 수 있으니 건전지를 모두 꺼내 주세요.
- 건전지를 교환할 때는 2개 모두 새 것으로 교환하고, 건전지를 교환한 후에도 리모컨 작동이 되지 않으면 서비스를 의뢰하세요.

# 냉방운전 온도조절

쾌적하고 산뜻한 바람으로 실내를 시원하게 합니다.

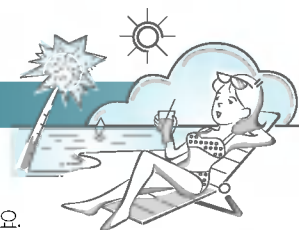

## 냉방운전

**운전/정지 버튼을 누르세요.**

시원한 찬바람이 나옵니다.

- 운전을 취소하려면 **운전/정지** 버튼을 한번 더 누르세요.



**3분 지연  
가능이란?**

냉방 정지 후 곧바로 제품 작동시 찬바람이 나오지 않는 것은 압축기를 보호하기 위한 기능 때문입니다. 3분 후에 압축기가 동작되면서 찬바람이 나옵니다.



## 온도조절

**온도조절 버튼으로 희망온도를 맞추세요.**

희망온도가 실내온도보다 높으면 냉방이 안됩니다.

희망온도를 실내온도보다 낮게 맞춰 주세요.

- 실내온도 : 현재 실내의 온도를 말합니다.
- 희망온도 : 사용자가 유지하고자 하는 실내의 온도를 말합니다.

**온도제어**

▲ 한번씩 누를 때마다 1°C씩 올라감

▼ 한번씩 누를 때마다 1°C씩 내려감

- 18°C~30°C까지 희망온도를 선택할 수 있습니다.
- 실내온도와 실외온도의 차이는 5°C가 좋습니다.

# 인공지능 제습운전

실내온도를 센서가 스스로 감지해서 자동으로 운전합니다.

DIGITAL ez LG

습도가 높은 날에 효과적인 습기 제거와 냉방운전을 동시에 합니다.

## 인공지능 운전



- 1 운전/정지 버튼을 누르세요.
- 2 운전선택 버튼으로 인공지능에 맞추세요.
- 3 온도조절 버튼을 눌러 원하는 온도로 맞추세요. ....
  - 풍량은 자동으로 조절되므로 별도의 조치가 필요없습니다.

리모컨 표시창



- ▲ 추울 때
- ▲ 조금 추울 때
- ▶ 표준
- ▼ 적당할 때
- ▼ 조금 더울 때
- ▼ 더울 때

## 제습운전

- 1 운전/정지 버튼을 누르세요.
- 2 운전선택 버튼으로 제습에 맞추세요.
  - 온도설정은 자동으로 조절되며, 온도조절 버튼으로 조절이 되지 않습니다.
  - 운전선택 버튼을 한번더 누르면 제습운전이 해제되고, 냉방운전이 됩니다.

• 운전 중 운전선택 버튼을 누를 때마다 냉방 → 인공지능 → 제습... 순으로 원하는 운전을 선택할 수 있습니다.

# 풍량선택 풍향조절

원하는 풍량을 간편하게 조절할 수 있습니다.

원하는 풍향을 간편하게 조절할 수 있습니다.



## 풍량선택

### 풍량선택 버튼을 누를때마다

바람의 방향이 **자연풍→약→중→강...** 으로 바뀝니다.

- 풍량선택은 냉방, 제습운전시에 선택이 가능합니다.



## 좌/우 풍향조절

### 좌/우 풍향조절기 조절기를 잡고 원하는 방향으로 조절하세요.

- 제품 설치시 원하는 위치를 미리조절 하세요.
- 손가락이 다치지 않도록 주의하세요.

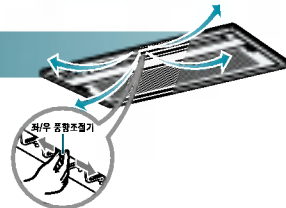

## 상/하 풍향조절

### 풍향상하 버튼을 누르세요.

상하 자동으로 천바람이 나옵니다.

- 풍향상하를 원하는 위치에 고정하려면 **풍향상하** 버튼을 한번 더 누르세요.

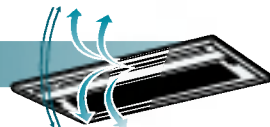

# 파워냉방 자연풍

짧은 시간 내에 강하게 냉방합니다.



## 파워냉방

- 1 운전중에 **파워냉방** 버튼을 누르면 강력한 냉풍이 나옵니다.
- 2 파워냉방을 해제할 때는 **파워냉방**, **운전선택**, **풍량선택**, **온도조절중** 아무 버튼이나 파워냉방이 해제됩니다.

- 빠른 시간내에 냉방을 원할 때 사용하세요.
- 풍향상하 날개를 위쪽으로 향하여 차가운 바람을 빼르고, 멀리 불어주어 실내공간을 쾌속으로 냉방시켜 줍니다.
- 냉방, 제습 운전중에도 선택이 가능합니다.

## 자연풍

- 1 냉방, 제습운전 중에 **풍량선택** 버튼을 눌러 자연풍에 맞추면 숲속에서와 같은 쾌적한 바람을 느낄 수 있습니다.

# 취침운전 송풍운전

잠잘때나 몇시간 후에 자동으로 꺼지게 할 때 사용합니다.



## 취침운전 예) 3시간 후 자동으로 꺼지게 할 때

- 1 **취침운전** 버튼을 눌러 예약하고자 하는 3시간을 맞추세요.  
(버튼을 누를 때마다 1시간씩 올라갑니다.)

선택한 시간



▲ 리모컨 표시창

- 최대 7시간까지 선택할 수 있습니다.
- 잠잘때 적당한 시간을 예약하세요(지나친 냉방은 건강에 해롭습니다.)
- 취침운전시 쾌적한 냉방이 되도록 희망온도를 자동조절 하므로, 리모컨의 희망온도와 본체 희망온도는 일치하지 않을 수 있습니다.

- 2 3시간 운전후 자동으로 정지됩니다.

## 송풍운전

- 1 **운전/정지** 버튼을 누른 후 **송풍** 버튼을 누르세요.

- 송풍 운전중에 **운전선택** 버튼을 누르면 냉방운전으로 전환됩니다.
- 송풍 운전시에는 실외기의 압축기가 돌아가지 않습니다.

• 실내와 온도차이가 없는 바람만 내보내므로 실내를 환기시키는 기능을 합니다.

# 현재시각 맞춤

간편하게 현재 시각을 설정할 수 있습니다.

DIGITAL ez LG



## 현재시각 맞춤

- 1 RESET** 버튼을 누르세요. (볼펜 등 뾰족한 필기구를 이용하세요.)  
화면전체가 표시되었다가 사라집니다.
- 2 운전/정지** 버튼을 누르세요.
- 3 시각** 버튼으로 현재 시각을 맞추세요. (1분 단위로 변합니다.)
- 4 예약실행** 버튼을 누르세요.  
리모컨 표시부에 현재 시각이 나타납니다.

• 리모컨의 건전지를 교환했을 때에는 처음부터 다시 현재시각을 맞춰 주세요.

# 켜짐/꺼짐예약 설정해 둔 예약 시간에 자동으로 켜(꺼)집니다.

현재시각이 맞춰지지 않은 상태에서는 예약 운전이 되지 않습니다.



## 켜짐예약 (예:오전 11시 20분에 켜지게 할 경우)

- 1 켜짐 버튼을 누르세요.**  
표시창에 켜짐예약이 감박입니다.
- 2 시각 버튼을 눌러**  
오전 11시 20분에 맞추세요.
- 3 실행 버튼을 누르세요.**  
• 예약을 취소하거나 변경하려면, **예약취소** 버튼을 누르고 다시 맞추세요.



## 꺼짐예약 (예:오후 5시 30분에 꺼지게 할 경우)

- 1 꺼짐 버튼을 누르세요.**  
표시창에 꺼짐예약이 감박입니다.
- 2 시각 버튼을 눌러**  
오후 5시 30분에 맞추세요.
- 3 실행 버튼을 누르세요.**  
• 예약을 취소하거나 변경하려면, **예약취소** 버튼을 누르고 다시 맞추세요.



※ 켜짐→꺼짐과 꺼짐→켜짐을 동시에 예약할 수 있습니다.



켜짐예약→꺼짐예약

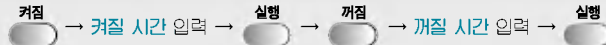

꺼짐예약→켜짐예약

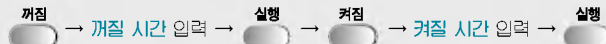

# 강제운전 LM-V230TSC/V320TSC/V400TSC 모델만 해당

DIGITAL ez LG

강제운전은 리모컨이 고장이거나 분실 했을 때 사용하세요.



▲ 본체 조절부

■ 전면 패널의 표시부에 있는 **강제운전** 버튼을 누르세요.

- 운전을 취소하려면 **강제운전** 버튼을 한번 더 누르세요.

• 강제운전은 운전선택이 냉방운전, 풍량은 강풍, 온도는 22°C로 설정되어 있습니다.

# 필터 청소

2주에 한번씩 청소하세요.

- 1 양쪽 측면에 있는 고정걸이를 풀고 중앙부를 누르고 전면 그릴을 열어서 에어필터를 빼내세요.**

그릴에서 필터가 떨어지지 않도록 조심 하세요.

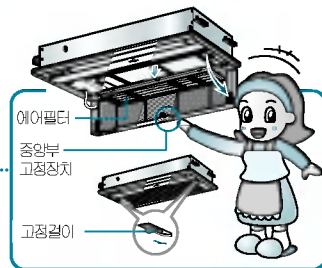

- 2 진공청소기나 부드러운 솔로 청소하세요.**

오염이 심할 때는 중성세제를 이용하여 물로 씻어주세요.  
(40°C 이상 뜨거운 물 사용금지) 건조시에는 불이나 직사광선을 피하고 그늘에서 물기가 없을 때 까지 완전히 말려 주세요.  
(물기가 있으면 고장의 원인이 될 수 있습니다.)



- 3 에어필터를 끼운 뒤 전면 그릴을 닫고 고정걸이를 걸어 주세요.**

그릴에서 필터가 떨어지지 않도록 조심 하세요.

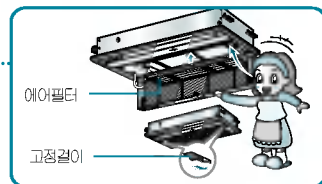

- 안전을 위하여 청소하기 전에 전원플러그를 뽑거나 주전원 스위치를 내려주세요.
- 필터에 먼지가 끼면 냉, 난방능력이 떨어지고, 전기요금도 많이 나오니, 2주에 1회 정도 청소하여 주세요.

# 장기간 보관방법

에어컨을 오래 사용할 수 있습니다.

DIGITAL ez LG

- 1 맑은 날 1시간 이상 송풍운전을 시킨후 운전/정지버튼으로 운전을 정지 시키세요.

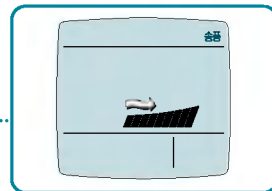

- 2 주전원 스위치를 내리세요.

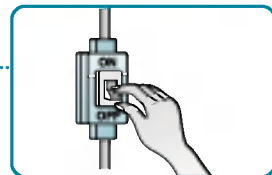

- 3 공기 흡입구와 에어필터를 청소하고 실외기를 청소해 주세요.

부드러운 천을 사용해서 긁힘등 외관 손상을 방지 하세요.

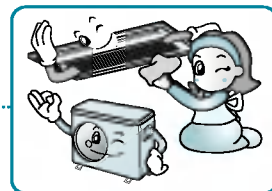

• 본 제품은 실외기 커버가 없습니다. 내구성이 뛰어나 녹이 잘 슬지 않는 특수재질을 사용하여 커버를 씌우지 않아도 전혀 문제가 없으며, 커버를 씌우고 사용하여 나타나는 압축기 불량외 원인을 제거하였습니다.

# 고장신고 전 확인사항

제품에 이상이 생겼을 경우에는 서비스 센터에 의뢰하기 전에 아래사항을 먼저 확인하여 주세요.

운전이 전혀 되지 않아요	<b>Q</b> 주전원 스위치가 내려져 있지 않습니까? 전압이 너무 낮지 않습니까? 리모컨에 이상이 없습니까? 정전이 되지 않았습니까?	<b>A</b> 주전원 스위치를 올려 주세요. 정격 전압 220V인지 한국전력에 문의하세요. 건전지를 교환하거나 극성 (+, -)을 맞게 다시 넣으세요. 다른 전기기구를 확인하여 보세요. (전기가 들어오면 다시 운전시키세요.)
	실내기, 실외기 흡입구 또는 취출구가 막혀 있지 않습니까?	실내기, 실외기 흡입구 또는 취출구를 확인해 보세요.
	제품 내부에 퓨즈가 끊어질 수도 있습니다.	설치전문점이나 서비스 센터에 수리를 의뢰 하세요.
이슬이 맺혀요	<b>Q</b> 장마철과 같이 실내의 습도가 높지 않습니까?	<b>A</b> 습기가 이슬로 변해서 맺히는 자연현상입니다. (다른수건으로 닦아주세요.)
찬바람이 연속으로 나오지 않아요	<b>Q</b> 실외기 주위온도가 너무 높지 않습니까?	<b>A</b> 실외기 주위온도가 너무 높거나 낮으면 운전과 정지가 반복될 수 있습니다.
예약운전이 되지 않아요	<b>Q</b> 예약을 올바르게 하셨습니까? 예약시간을 확인해 보세요.	<b>A</b> 설명서를 참고하여 다시 한번 예약해 주세요. 예약시간이 맞지 않으면 다시 맞추세요.
흰 안개같은 것이 나와요	<b>Q</b> 제품을 음식점 및 기름을 많이 사용하고 있는 곳에 설치 하였거나 습도가 높지 않습니까?	<b>A</b> 흡입구를 통하여 수증기가 나올 수도 있습니다. 기름을 많이 사용하는 곳에서는 열교환기를 정기적으로 세척하여 주세요.

## 정상보다 시원하지 않아요

**Q** 희망온도 설정은 바로 되어 있습니까?

**A** 냉방시는 희망온도를 실내온도보다 낮게 맞추세요.

필터가 빠져 있지 않습니까?

필터는 꼭 끼워 주세요.

필터에 먼지 등이 끼어 더러워지지 않았습니까?

필터를 깨끗이 세척 하세요.

제품의 사용평수가 방의 평수보다 작지는  
않습니까?

적절한 평수의 제품을 사용하고 있는지  
확인 하세요.

실내기와 실외기의 거리가 너무 멀지  
않습니까?

10m 이상되면 냉방 또는 난방능력이  
조금씩 떨어질 수 있습니다.

실내에 인원이 너무 많지 않습니까?

실내에 인원이 많으면 냉방효과가 떨어질 수도  
있습니다.

찬공기나 따뜻한 공기가 실외로 빠져 나가고  
있지 않습니까?

열어둔 창문을 닫고 틈새를 막아주세요.

햇빛이 실내로 직접 새어들고 있지 않습니까?

커튼으로 햇빛을 막아주세요.

실내 에어컨 주위에 장애물은 없습니까?

장애물을 옮겨주세요.

실외기 토출구에 장애물이 막혀 있지  
않습니까?  
(장애물로 막혀 있으면 실외기 소음이 높아  
지고 찬바람이 나오지 않으며 전기료가 많이 나  
옵니다.)

장애물을 제거해 주세요.

## 잠잘 때 시끄러워요

**Q** 풍량이 「강」으로 되어 있지 않습니까?

**A** 풍량을 「약」으로 해 주세요.

운전 후 곧바로 찬바람이  
나오지 않을 때  
(3분지연 기능)

**Q** 운전을 정지한 후 곧 운전을 하지  
않았습니까?

**A** 3분 후에 자동으로 운전됩니다.

냄새가 나고  
눈이 따가워요

**Q** 음식점의 매운 냄새등이 발생하고 있지  
않습니까?

새집에 이사하여 인테리어나 가구에서 나는  
냄새로 인해 눈이 따갑다고 느껴지지  
않습니까?

미용실 가구점 등에서 사용하지  
않습니까?

곰팡이 냄새가 나지  
않습니까?

**A** 실내의 환풍기를 작동하거나 환기를 해 주세요.  
· 실내외 공기가 변질되어 냄새가 날 경우 락스  
10% 희석액을 열교환기에 분사하여 세척하여  
주세요.  
· 내부 악취는 환기, 청소 등으로 제거하여 주세요.  
에어컨에서 생기는 응축수가 잘 빠지지 않을  
경우 냄새가 날 수 있으므로 배수호스를 점검  
하여 주세요.



## 절전 방법

- 1** 희망온도를 적절히 조정 후 사용하세요. 실내온도와 실외온도 차이는 5°C 정도가 좋습니다.
- 2** 실외기 배출구에 방충망 등 장애물을 제거하여 주세요.  
막혀 있으면 실외기 소음이 높아지고 찬바람이 나오지 않으며 전기료가 많이 나옵니다.
- 3** 새어드는 바람이 없도록 하고, 햇빛은 커튼 등으로 막아주세요.  
냉기가 밖으로 새어나가 냉방속도도 느려지고 전기료도 많이 나옵니다.
- 4** 잠잘 때는 간편예약 운전을 하세요. 예정시간 동안 동작 후 자동 정지됩니다.
- 5** 풍향을 자동으로 조절하여 사용하세요. 냉방이 끝나고루 됩니다.

# 에어컨 설치방법

사용 중인 에어컨을 다른 장소로 이동 설치할 때는 LG에어컨 전문점이나 서비스센터로 연락하세요.  
(이전 설치비는 별도입니다)

## 에어컨 설치 (설치장소 선정)

- 실내기**
  - 응축수의 배수가 잘 되고 실외기와 배관 접촉이 쉬운 곳
  - 냉방효과가 가장 좋으며 전원 연결이 쉬운 곳 (콘센트와 가까운 곳)
  - 흡입구 근처에 실내공기 흡입을 방해하는 장애물이 없는 곳
- 실외기**
  - 흡입구와 벽 또는 장애물과의 거리는 30cm 이상, 배출구 상부는 개방하거나 장애물이 있을시 배출구와 장애물 간의 거리는 70cm 이상을 유지하시고, 필요시 차양막을 설치하세요. (차양막 설치비는 별도임)
  - 설치 시 수평을 유지해 주세요.

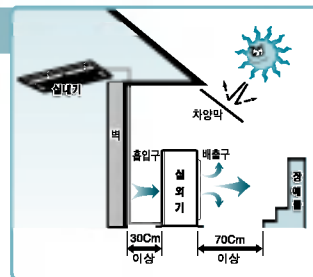

### ! 경고

- ⊘ 도로상에 침수 또는 보행자의 불편을 줄 수 있는 곳에 설치하지 마세요.  
(도로상에 설치시에는 2m 이상의 높이에 설치하세요.)
- ⊘ 운송기구(차량/선박 등)에 에어컨 설치시에는 문제가 발생할 수 있으므로 설치하지 마세요.

# 고객서비스에 대하여

## 고객의 권리

고객께서는 제품 사용 중에 고장이 발생할 경우, 구입일로 부터 2년 동안 무상 서비스를 받으실 수 있는 소중한 권리가 있습니다. 단, 고객과실 및 천재지변에 의해 고장이 발생한 경우에는 무상 기간내라도 유상 처리됨을 알려드립니다.

## 유상서비스(고객의 비용부담)에 대한 책임

서비스 신청시 다음과 같은 경우는 무상 기간내라도 유상 처리 됩니다.

- ① 제품내에 이물질(물, 음료수, 커피, 장난감 등)하여 고장이 발생하였을 경우
- ② 제품을 떨어뜨리거나, 충격을 주어 제품이 파손되거나 기능상의 고장이 발생하였을 경우
- ③ 신나, 벤젠 등 유기 용제에 의하여 외관이 손상되거나 변형된 경우
- ④ 사용전압을 오(誤)인가하여 제품 고장이 발생하였을 경우
- ⑤ LG전자 정품이 아닌 부품 또는 소모품을 사용하여 제품 고장이 발생하였을 경우 LG전자 정품 (어댑터, 배터리, 필터, 이어폰 등)은 가까운 LG전자 서비스센터에서 구입 가능합니다.
- ⑥ 고객이 제품을 임의 분해하여 부품품이 분실 및 파손되었을 경우
- ⑦ LG전자 서비스센터의 수리기술사가 아닌 사람이 제품을 수리하거나 개조하여 고장이 발생하였을 경우
- ⑧ LG전자 제품의 사용설명서 내에 있는 「안전을 위한 유의사항」을 지키지 않아 고장이 발생하였을 경우 (「안전을 위한 유의사항」을 잘 지키면 제품을 오래 사용할 수 있습니다.)
- ⑨ 천재지변(내란, 화재, 풍수해, 가스, 열해, 지진 등)에 의해 고장이 발생하였을 경우
- ⑩ 고객의 기타 과실에 의하여 고장이 발생하였을 경우

## LG전자 서비스 안내

서비스 접수, 상담 및 서비스센터 문의는 전국 어디서나 지역번호 없이 1544-7777, 1588-7777을 이용해 주시기 바랍니다.



# 소비자 피해보상 안내

	소비자 피해 유형	보 상 내 역		
		보상기간이내	보상기간 경과후	
정상적인 사용상태에서 자연 발생한 성능 기능상의 고장 발생시 (부품보유 기간 이내)	구입후 10일 이내에 중요한 수리를 요하는 경우	제품교환 또는 구입가 환불		
	구입후 1개월 이내에 중요 부품에 수리를 요하는 경우	제품교환		
	교환된 제품이 1개월 이내에 중요한 수리를 요하는 경우	구입가 환불		
	교환 불가능시	무상수리		
	하자 발생시	무상수리	제품교환 또는 구입가 환불	
	동일 하자에 대하여 수리했으나 고장이 재발(회짜)	제품교환 또는 구입가 환불		정액 감가상각한 금액에 10%를 가산하여 환불
	주방 옹골(2회), 보일러(3회)			
	여러 부위의 고장으로 총 4회 수리 받았으나 고장이 재발(회짜)			
수리 불가능시				
수리용 부품을 보유하고 있지 않아 수리가 불가능한 경우	제품교환			
소비자가 수리 의뢰한 제품을 사업자가 분실 한 경우				
제품구입시 운송과정 및 제품 설치 중 발생한 피해	제품교환			
소비자의 고의, 과실에 의한 성능, 기능상의 고장	수리가 가능한 경우	유상수리	유상수리	
	수리용 부품을 보유하고 있지 않아 수리가 불가능한 경우	유상수리에 해당하는 금액 징수 후 제품교환		
<ul style="list-style-type: none"> <li>■ 천재지변(화재, 연해, 가스 지진, 풍수해 등)에 의해 고장이 발생하였을 경우.</li> <li>■ 사용성 정상 이모드는 소모성 부품을 교환하는 경우.</li> <li>■ 사용전원의 이상 및 접촉기기의 불량으로 인하여 고장이 발생하였을 경우.</li> <li>■ 기타 제품 자체의 하자가 아닌 외부 원인으로 인한 경우.</li> <li>■ LG전자 대리점이나 서비스 센터의 수리기술자가 아닌 사람이 수리 또는 개조하여 고장이 발생하였을 경우.</li> </ul>		유상수리	유상수리	

- LG전자는 “불진질”서비스에 대해서는 오금을 받지 않습니다.(No Delight, No Payment)
- 상가 보상 규정은 재정경제부 고시 제2000-21호 규정에 의거 합니다.
- 명시되지 않은 사항은 「소비자 피해 보상 규정」에 따릅니다.
- 기구세척, 조정, 사용설명 등은 고장이 아닙니다.
- 고객센터상담실(수신자 부담) : 080-023-7777
- FAX : 02-2630-3564~5



# 폐 가전제품 처리

## 신규 제품 구입시

LG전자 대리점에서 신제품을 구입한 후, 기존 제품을 버리고자 할 경우에는 신규제품 배달시 무상으로 처리해 드립니다.

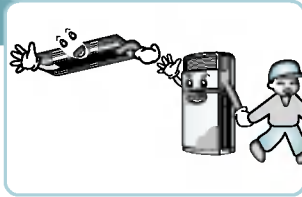

## 단순 폐기시

가전제품, 가구 등 대형 생활 폐기물을 버리고자 할 경우에는 지역 동사무소로 연락하시면 됩니다.

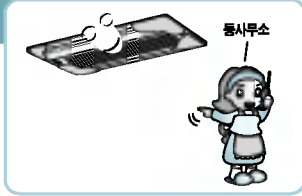

## LG전자 환경선언문

LG전자는 지구환경보존을 바탕으로 하여 모든 경영활동을 전개하며, 전 임직원은 각자의 활동분야에서 환경보전을 앞장서 실천하고자 노력합니다.

# 제품 규격

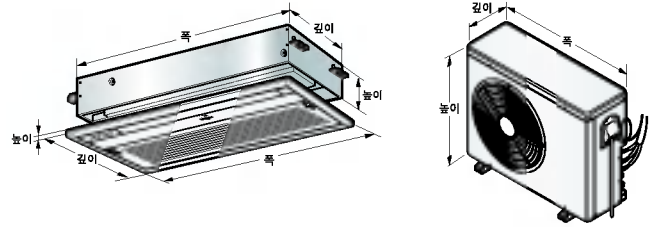

본 제품의 외관 및 디자인과 제품규격은 제품의 품질을 더욱 더 높이기 위하여 변경될 수도 있습니다.

모 델 명	실내기			실외기
	LM-V230TSC	LM-V320TSC	LM-V400TSC	LM-V830T3S
전 원	단상 220V, 60Hz			
냉 방 가 능 력	2,300W	3,200W	4,000W	최대: 8,100W
냉 방 가 능 면 적	6평	8평	10평	20평
제 품 중 량	본 체	14kg		63kg
	프론트 패널	3kg		-
외 관 치 수 (mm)	본체 (폭×높이×깊이)	860×180×390		870×655×320
	프론트 패널(폭×높이×깊이)	1,050×30×480		-

■ 표준배관 길이를 초과하여 설치시에는 추가비용을 부담하셔야 합니다.



AS마크란?

사후봉사가 우수한 기업에 대한 품질을 국가기관인  
산업자원부 기술표준원이 보증하는 인증마크입니다.



서비스도 LG가 최고입니다.

LG전자 서비스센터

☞ 사용불편 및 고장접수는

**1544-7777**  
**1588-7777**

사이버 서비스센터 : [www.lgservice.co.kr](http://www.lgservice.co.kr)

고객 상담실

☞ 불만사항 및 제안은

**080-023-7777**(수신자 부담)

인터넷 : <http://www.lge.co.kr>

FAX: 02-2630-3564~5