

사용설명서

LG 동클이 청소기

V-C426E

V-C427E

V-C428E

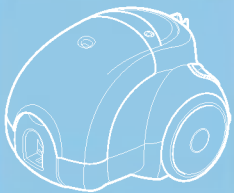

사용 전에 '안전을 위한 주의사항'을 반드시 읽고 정확하게 사용하여 주십시오.
사용설명서를 읽고 난 후 사용하는 사람이 언제든지 볼 수 있는 장소에 보관하세요.
사용설명서에는 제품보증서가 포함되어 있습니다.

차례

사용하기 전에

안전을 위한 주의사항	3 - 4
각 제품별 부속품	5
조립 방법 및 각 부분의 이름	6

사용방법

일반적인 청소를 할 때	7
커튼, 벽면, 천정, 틈새 및 구석을 청소할 때	7
가구 등 낮은 곳을 청소할 때	8

세척 및 보관방법

먼지봉투 구입 및 교환/먼지표시기 식별방법	9
배기필터 교환 및 모터 보호필터 손질방법	10
청소기 사용 후 이렇게 보관하세요	10

참고사항

고장신고 전에 먼저 확인해 보세요	11 - 12
서비스에 대하여/폐 가전제품 처리절차	13
고객카드/제품보증서	14

제품규격

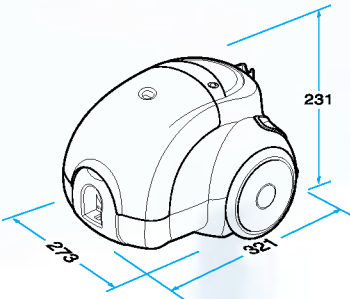

항목 \ 모델	V-C426E	V-C427E	V-C428E
정격전압	220V, 60Hz		
정격소비전력	1,100W		
흡입일률	550W		
중량 (본체)	3.3kg		
외형치수	273mm(폭) × 321mm(길이) × 231mm(높이)		

※ 제품의 외관 및 규격은 제품의 질을 더 높이기 위하여 소비자에게 알리지 않고 바뀔 수도 있습니다.



다음에 표시되어 있는 안전 관련한 주의사항들은 제품을 안전하고 정확하게 사용하여 예기치 못한 위험이나 손해를 사전에 방지하기 위한 것입니다.

경고/주의내용

읽고 난 뒤에는 사용하는 사람이 항상 볼수 있는 곳에 보관해 주세요.

- ⚠ 위험을 끼칠 우려가 있는 사항과 조작에 대하여 주의를 환기시키기 위한 기호입니다. 위험 발생을 피하기 위하여 주의 깊게 살펴보고 지시에 따라 주세요.
- ⚠ **경고** 지시사항을 지키지 않았을 경우 사용자가 사망하거나 중상을 입을 수 있습니다.
- ⚠ **주의** 지시사항을 지키지 않았을 경우 사용자의 부상이나 재산 피해가 발생할 수 있습니다.

⚠ 경고

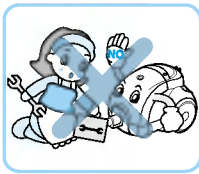

수리 기술자 이외에는
절대로 제품을 분해하거나
개조하지 마세요.

화재나 감전의 원인이 됩니다.



호스 또는 본체, 연장관의
연결부에 핀을 집어넣지
마세요.

감전의 위험이 있습니다.

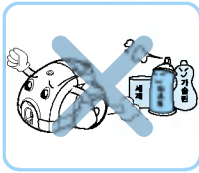

청소기 본체 주위에 가솔린,
신나 등의 가연성 물질이나
세제, 목욕용품 등의
계면활성제 또는 음료수를
분사하거나 흡입하지 마세요.

폭발이나 화재의 원인이
됩니다.

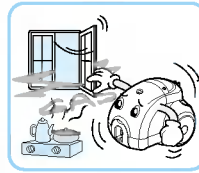

도시가스 등 가스의 누출이
있을 때는 콘센트에는 손을
대지 말고 창문을 열어
환기를 시키세요.

폭발이나 화재의 원인이
됩니다.

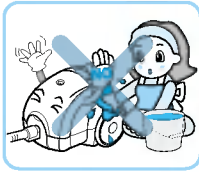

제품에 물 등의 액체가 들어가
거나 젖지 않도록 하고,
청소시 액체, 칼날, 압정,
볼펜 등을 흡입하지 마세요.

화재나 감전의 원인이 됩니다.

민약 기기 내부에 물 등이
들어간 경우에는 우선 기기
본체 전원 스위치를 끄고
전원플러그를 뺀 후 판매점
또는 고객상담창구로
연락하세요.



전원코드가 무거운 것에
눌리거나 날카로운 부위에
닿지 않도록 하세요.

손상된 코드나 플러그를 사용하면
화재나 감전의 원인이 됩니다.
전원 코드가 파손된 경우에는 위험
하므로 당사 서비스센터에서 전원
코드를 교환해 주세요.

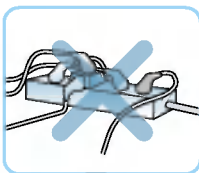

반드시 15A 이상의 콘센트를
단독으로 사용해 주세요.

하나의 콘센트에 여러 기기를
동시에 사용하면 콘센트 발열로
인한 화재의 원인이 됩니다.

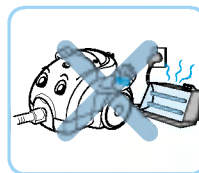

전원코드 및 제품을 열기구
가까이에 두지 마세요.

본체가 변형되거나 고장 및
화재의 원인이 됩니다.

안전을 위한 주의사항

⚠ 경고

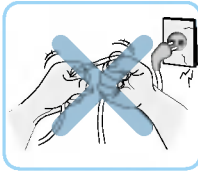

전원코드를 플러그가 손상되거나, 가공하거나 무리하게 구부리거나, 잡아당기거나 콘센트를 끼우는 부분이 헐거울 때는 사용하지 마세요.

화재나 감전의 원인이 됩니다.

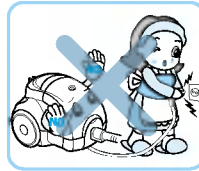

제품의 플러그를 뽑을 때 손가락이 핀에 접촉되지 않도록 주의하세요.

화재나 감전의 원인이 됩니다.

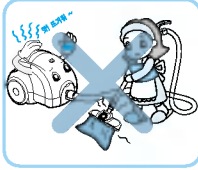

흡입구 및 배기구를 막은 채 장시간 운전하지 마세요. 이불팩에 사용하지 마세요. 에어컨 설치 시 및 공사장 등의 분진을 흡입하지 마세요.

과열에 의한 본체의 변형, 발화의 원인이 됩니다.



어린이가 제품에 올라가거나 연장관을 어린이들이 가지고 장난감으로 사용하지 않도록 하세요.

낙하, 제품의 전도 등에 의한 부상의 원인이 됩니다.

⚠ 주의



본 청소기는 교류 220V 이외에는 사용하지 마세요.

화재의 원인이 될 수 있습니다.



젖은 손으로 플러그를 취급하지 마세요.

감전의 원인이 될 수 있습니다.

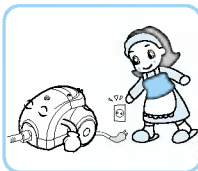

장시간 사용하지 않을 때는 플러그를 빼 주세요.

물이 스며들거나, 먼지가 쌓여 발열, 발화 등에 의한 감전, 누전화재의 원인이 됩니다.



반드시 먼지봉투를 부착하고 사용하고, 주기적으로 먼지봉투를 확인하고 교체해 주세요.

먼지봉투가 가득찬 상태로 계속 사용하면 고장의 원인이 됩니다.

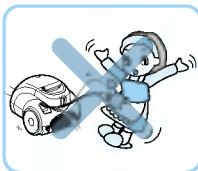

코드는 빨간색 표시 이상 빼내지 마시고, 감이들일 때는 플러그를 잡고 감아주세요.

플러그가 튀어올라 상처를 입거나 주변의 물건이 상하는 일이 있습니다.



전원플러그를 뽑을 때는 플러그를 잡고 빼 주세요.

코드를 잡고 빼면 심선의 일부가 단선되어 발열, 발화의 원인이 됩니다.

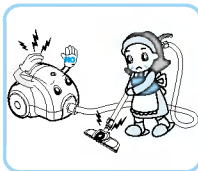

청소중 연장관이나 본체에 정전기가 발생할 수 있습니다.

- 각 제품에는 해당 부속품만 들어 있습니다.
- ▶ 그림은 실물과 다를 수 있습니다.

각 제품별 부속품

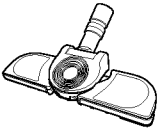
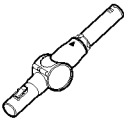
	일반 흡입구	엘보우 연장관
V-C426E V-C427E V-C428E	 코너팍팍 흡입구	

조립 방법 및 각 부분의 이름

⚠ 경고 호스는 전기접속부를 내장하고 있으므로, 정기적으로 점검하고 손상받았으면 사용하지 마십시오.

- 각 제품에는 해당 부속품만 들어 있습니다. (5page 참고)
1. 「버튼」과 「흡」이 일치하지 않은 상태에서 연결하면 흡입이 잘 안되거나 사용 후 분리가 잘 되지 않습니다.
 2. 연결 시 「딸~깍」 소리가 날 때까지 결합해야 합니다.
- ▶ 그림은 실물과 다를 수 있습니다.

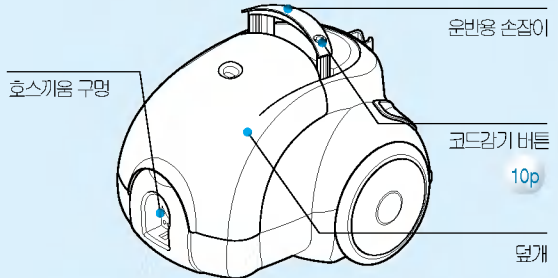
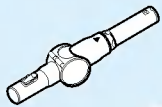
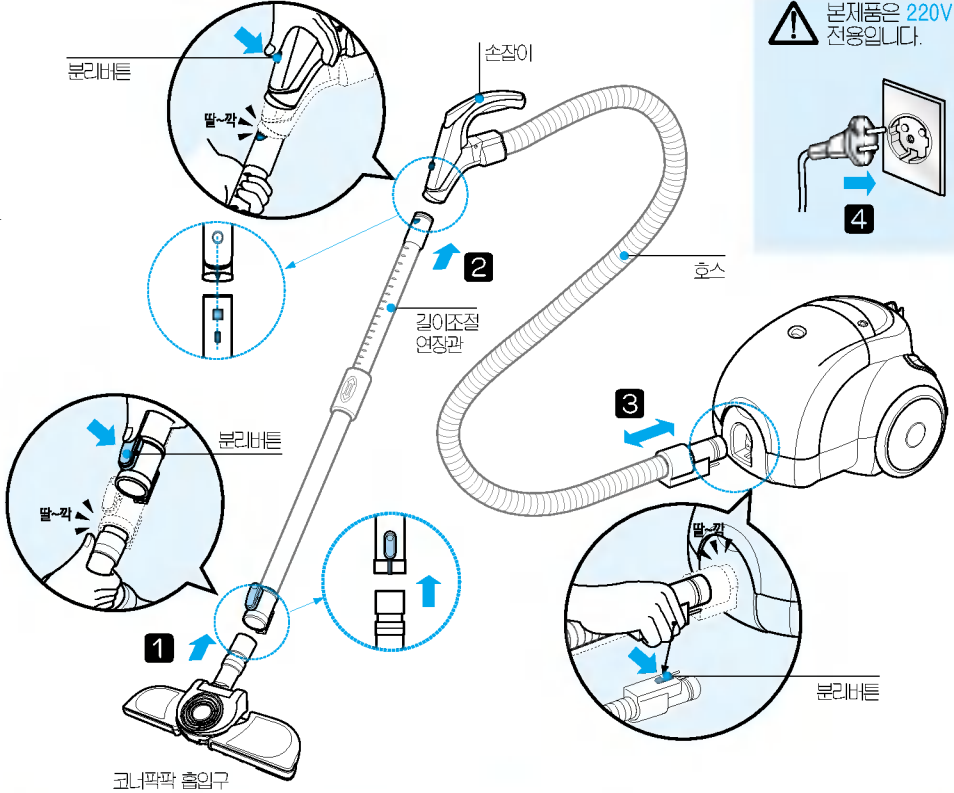

▶ 그림은 실물과 다를 수 있습니다.

사용방법

흡입구를 길이조절 연장관에 연결시킵니다
(보리할 때는 흡입구 분리버튼을 누른 상태에서 분리하세요.)

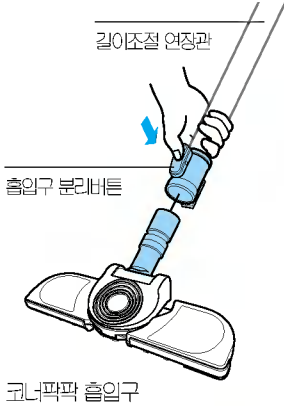

청소방법

- 흡입구의 바닥면이 더러울 경우에는 칼형 흡입구로 쌓인 먼지를 제거하세요.

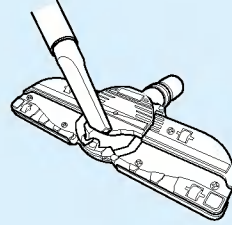

- 흡입구 전체를 물로 세척하시면 제품 성능 고장의 원인이 됩니다. 마른 걸레로 바닥면을 닦아 주십시오.

커튼, 벽면, 천정, 틈새 및 구석을 청소할 때

손잡이, 길이조절 연장관 등에 **칼형 흡입구**를 사용하여 손쉽게 청소할 수 있습니다.
(칼형 흡입구는 적용모델에 따라 다릅니다.)

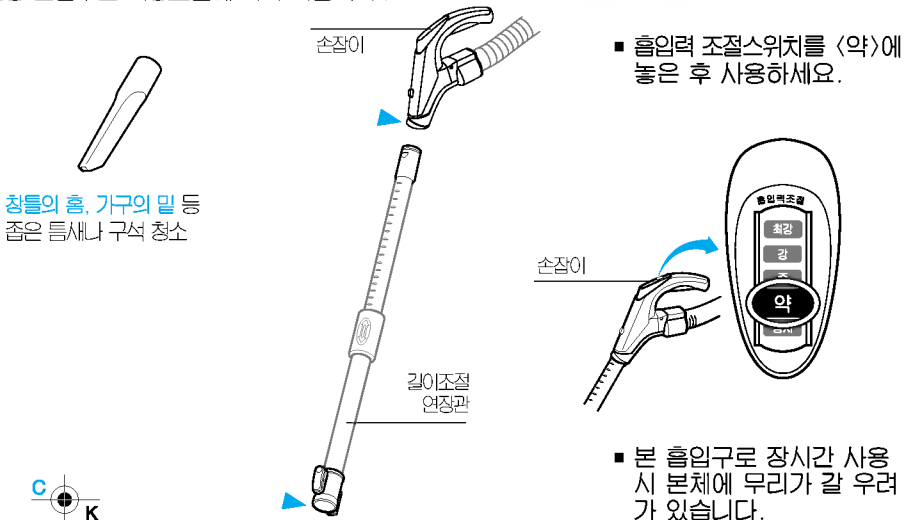

창틀의 홈, 가구의 밑 등 좁은 틈새나 구석 청소

- 흡입력 조절스위치를 <약>에 놓은 후 사용하세요.

- 본 흡입구로 장시간 사용 시 본체에 무리가 갈 우려가 있습니다.



가구 등 낮은 곳을 청소할 때

엘보우 연장관을 장착해 허리를 굽히지 않고 손쉽게 청소할 수 있습니다

조립방법

길이조절 연장관과 손잡이 사이에 반드시 연결하고 후크의 방향을 정확히 맞추세요.

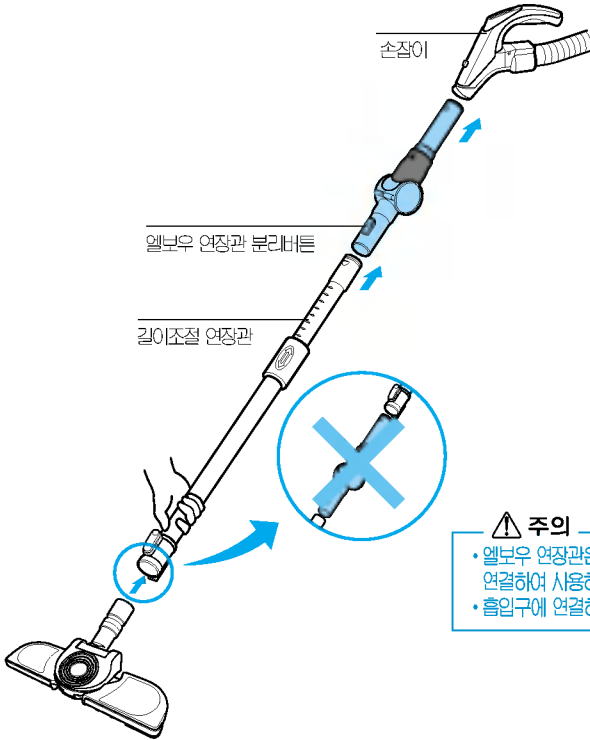

사용방법

- 1 카바를 화살표 방향으로 끌어당긴 상태에서
- 2 호스 손잡이를 위로 살짝 들어주시면 굽혀집니다.

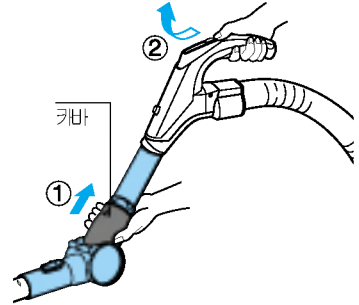

⚠ 주의

- 엘보우 연장관은 호스 손잡이에 연결하여 사용하세요.
- 흡입구에 연결하여 사용하면 안됩니다.

효과적인 청소방법

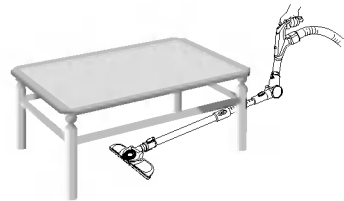
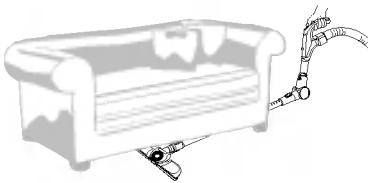

▶ 그림은 실물과 다를 수 있습니다.

- 파손된 먼지봉투는 절대로 사용하지 마세요.
- LG 청소기에는 반드시 LG 순정품 먼지봉투 (㉠ 확인)를 사용해 주세요.
- 여분이 없으면 가까운 LG전자 대리점이나 서비스 센터에서 구입하여 주세요.
- ㉠ 유사품 주의 : LG전자 순정품 (㉠ 확인) 이외의 유사품 사용시 청소기 수명이 급격히 단축될 수 있으며, 불량 발생시는 무상보증기간에도 무상 SVC를 받을 수 없습니다. 제품을 오래 사용하시려면 먼지봉투 구입시 반드시 LG순정품 먼지봉투 (㉠ 확인)인지를 확인 바랍니다.
- 먼지표시기를 읽을 때는 흡입구를 바닥면에서 10cm 정도 들어 올린 다음 청소기를 동작시킨 상태에서 읽어 주세요.
- 적색 지침이 3이상 나타나면 먼지 봉투에 먼지가 가득차 있다는 신호이므로 먼지봉투를 갈아 끼워 주세요.
- 먼지봉투에 먼지가 가득찬 상태로 사용시 본체에 무리가 갈 우려가 있습니다.

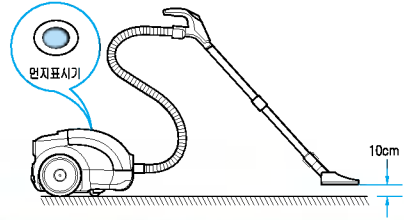

먼지봉투 교환방법

▶ 그림은 실물과 다를 수 있습니다.

반드시 지지판에 먼지봉투를 끼워 사용하세요.

- 1** 손잡이를 위로 당겨 봉투와 지지판을 본체에서 분리해 주십시오.
- 2** 지지판의 버튼을 눌러서 먼지봉투를 분리하고 새먼지봉투를 지지판에 밀착시킨후 노란색 버튼을 눌러 먼지봉투를 고정시켜 주십시오.
- 3** 지지판을 본체흡에 맞추어 밑으로 눌러 끼워서 본체에 고정시켜 주십시오.

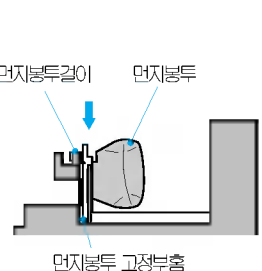
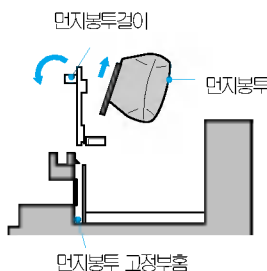
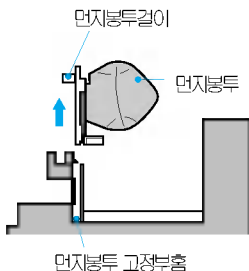
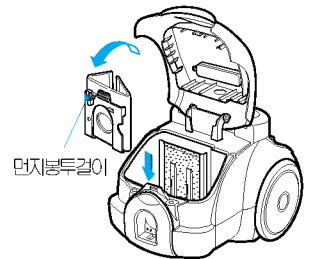
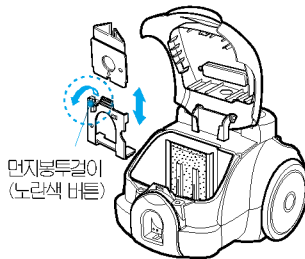
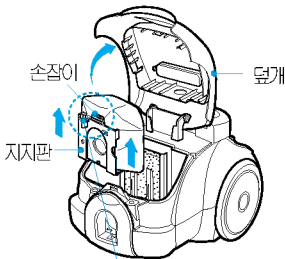

배기필터 교환 및 모터 보호필터 손질방법

▶ 그림은 실물과 다를 수 있습니다.

배기필터 교환방법

배기필터 커버의 걸림턱을 누르고, 배기필터를 제거하세요.

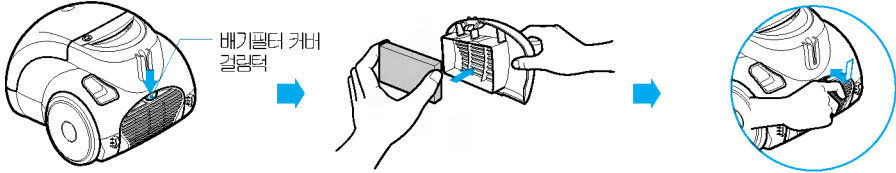

모터 보호필터 교환방법

- 1 덮개를 열고 모터보호 필터를 꺼내세요.
- 2 모터보호 필터를 물로 씻고 물기를 없애주세요.
- 3 그늘에서 하루가량 말려서 물기를 완전히 제거하세요.

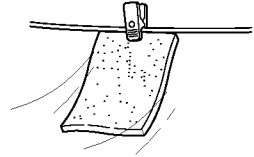
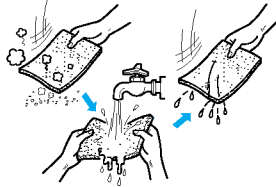
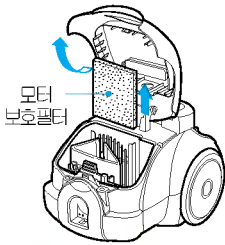

청소기 사용 후 이렇게 보관하세요

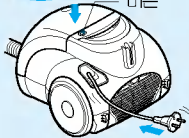

플러그를 뽑고 코드잠기 버튼을 눌러 코드를 감아 들어세요.

※ 코드가 끝까지 감기지 않을 때에는 버튼을 누른 상태에서 코드를 조금 잡아 당겼다가 다시 감아 주세요.



길이조절 버튼을 잡고 호스 손잡이를 잡고 밀거나 당겨 원하는 길이를 조절하여 사용하세요.

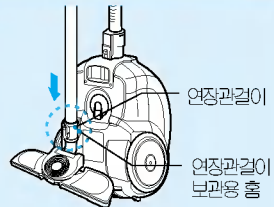

연장관에 있는 연장관 길이를 본체 뒷면 및 배면에 있는 연장관 길이 보관용 홈에 결합시키세요.

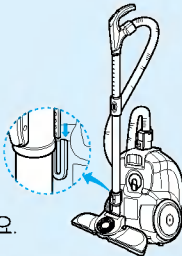

세워서 적당한 장소에 보관하세요.

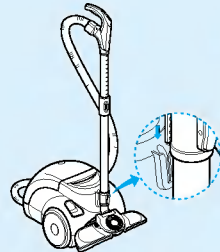

혹시 고장이 아닌데 서비스를 요청하여 돈을 낭비하는 일은 없어야겠죠?
 제품에 이상이 생겼을 경우 서비스센터나 대리점에 의뢰하시기 전에 아래 사항을 먼저 확인해 보세요.
 사용설명서의 간단한 조치만으로도 문제가 해결될 수 있으니까요.

▶ 그림은 실물과 다를 수 있습니다.



■ 갑자기 흡입이 잘 안되신다구요?

1 단계 확인하세요

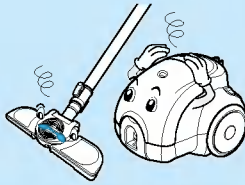

■ 호스가 오므라들고 소음도 심하다구요?

2 단계 확인하세요

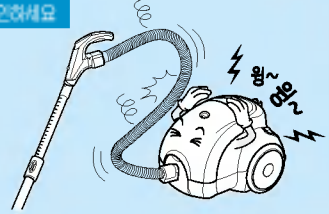

1 단계

먼지봉투가 가득차 있나요?
 먼지봉투를 교환해 주세요.



2 단계

1. 다음과 같이 부속품에 이물이 막혀 있는지 확인해 보세요.

2. 이물이 막혀있지 않다면 호스를 연결한 후
 「흡입력 조절버튼」 「최강」 모드로 동작시켜
 호스 입구를 손바닥으로 막았다 놓았다를
 몇 번 반복하세요.
 그리고 청소기를 사용해 보세요.

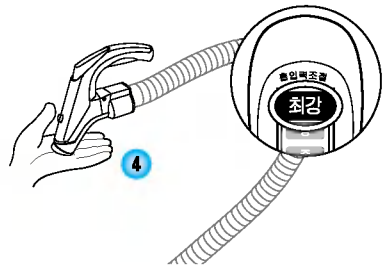
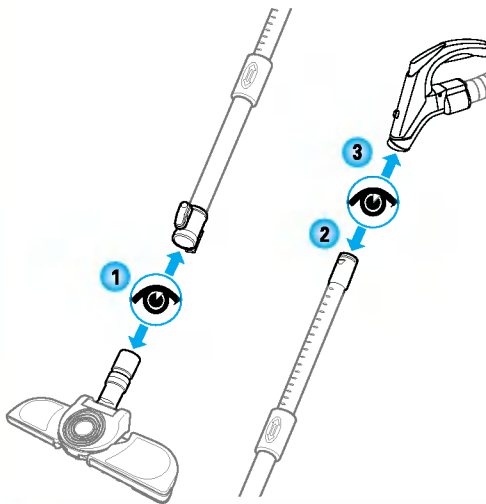

확인하세요	조치하세요
<p>① 청소기가 전혀 작동되지 않는다면요?</p>	<p>① 콘센트에 전선이 꽂혀 있는지 확인하세요. ② 콘센트에 다른 제품(드라이어기/선풍기 등)을 꽂아 전기가 들어오는지 확인하세요 ③ 본체와 호스를 분리 후, 딸~깍 소리가 날 때까지 다시 결합해 주세요.</p>
<p>① 코드가 끝까지 안감기거나 완전히 안 나온다면요?</p>	<p>① 코드를 꺼내어 다시 감아주세요. ② 코드가 안 빠질 경우, 코드를 세게 당겨 빼내 주세요.</p>
<p>① 뜨거운 바람이 나오면 본체가 뜨겁다면요?</p>	<p>베기구에서 나오는 바람은 모터열을 냉각시킨 후의 바람이므로 안심하세요.</p>
<p>① 청소기 뒤쪽에서 냄새가 난다면요?</p>	<p>① 정상적으로 작동이 된다면 고장이 아닙니다. ② 구입초기후 3개월 가량은 새제품이므로 고무류 냄새가 날 수 있습니다. (새가구 냄새와 같은 원리입니다.) ③ 장기간 사용시에는 먼지봉투를 교환하여 사용하세요.</p>
<p>① 청소기에서 시끄러운 소음이 난다면요?</p>	<p>청소기의 흡입력이 높아 모터가 고속으로 회전할 때 발생하는 소리입니다. 고장이 아니므로 우려하시고 사용하십시오. 그러나 정상적인 회전소리가 아니고 이상한 소리가 난다고 느껴지면 가까운 SVC 센터로 전화하십시오.</p>
<p>① 흡입력이 약하다면요??</p>	<p>먼지봉투를 교환해 주세요.</p>

LG전자의 동글이 청소기에는 모터의 과열을 방지하기 위하여 자동으로 청소기의 온전을 정지시키는 안전기능인 「**본체보호장치**」가 있으며, 다음과 같은 경우에 작동됩니다.

- 먼지봉투 내에 먼지가 가득 찼거나 호스, 연장관이 막힌 상태로 계속 운전할 때
- 배기필터를 교환하지 않은 상태로 계속 운전할 때
- 칼형 흡입구를 장착한 채 연속하여 장시간 사용할 때

본체보호장치작동으로 온전이 정지되면 전원플러그를 콘센트에서 뽑은 후

- 먼지봉투를 교환하고, 호스나 연장관 내에 막힌 이물을 제거하여 주세요.
- 배기필터를 교환하여 주세요.

※ 약 10분~20분 후에는 본체보호장치가 해제되므로 다시 사용할 수 있습니다. (주위 온도에 따라 기다리는 시간이 달라집니다.) 조치 후에도 동일 현상이 나타날 경우 서비스센터로 전화를 주세요.

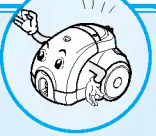

서비스에 대하여



고객의 권리

고객께서는 제품사용중에 고장이 발생할 경우, 구입일로 부터 1년 동안 무상서비스를 받으실 수 있는 「소중한 권리」가 있습니다. 단, 고객 과실 및 천재지변에 의해 고장이 발생한 경우는 무상서비스 기간내에도 유상 처리물을 알려드립니다.

유상 서비스 (고객의 비용 부담)에 대한 책임

서비스 신청시 다음과 같은 경우는 무상 서비스 기간내에도 유상 처리 됩니다.

- ① 제품내에 이물질(물, 음료수, 커피, 장뇌강 등) / 흡입(토너, 석회, 분필가루, 시멘트, 공사장 흙먼지)하여 고장이 발생하였을 경우
- ② 제품을 떨어뜨리거나, 충격으로 인하여 제품파손 및 기능상의 고장이 발생하였을 경우
- ③ 신나, 벤젠 등 유기용제에 의하여 오만 손상 및 변형이 된 경우
- ④ LG전자 정품이 아닌 부품 또는 소모품을 사용하여 제품 고장이 발생하였을 경우
(어댑터, 배터리, 먼지봉투, 이어폰 등) → LG전자 정품은 가까운 LG전자 서비스 센터에서 구입 가능합니다.
- ⑤ 사용전압을 오 인가하여 제품 고장이 발생하였을 경우
- ⑥ 고객이 제품을 임의로 분해하여 부속품이 분실 및 파손되었을 경우
- ⑦ LG전자 서비스 센터의 수리기사 아닌 사람이 제품을 수리 또는 개조하여 고장이 발생하였을 경우
- ⑧ 천재지변(낙뢰, 화재, 풍수해, 가스, 열해, 지진 등)에 의해 고장이 발생하였을 경우
- ⑨ LG전자 제품 사용설명서내에 “안전을 위한 주의사항”을 지키지 않아 고장이 발생하였을 경우
(“안전을 위한 주의사항”을 잘 지키면 제품을 오래 사용할 수 있습니다.)
- ⑩ 먼지봉투를 사용하지 않고 사용하였을 경우
- ⑪ 현대형 청소기에 사용되는 배터리는 소모품이므로 무상보증기간은 6개월입니다.
(보증기간 경과 후 배터리 교환은 유상서비스 됩니다.)
- ⑫ 기타 고객 과실에 의하여 제품 고장이 발생하였을 경우.

폐 가전제품 처리절차

신규제품 구입시

LG전자 대리점에서 신제품을 구입한 후, 기존 제품을 버리고자 할 경우에는 신규제품 배달시 무상으로 처리해 드립니다.



단순 폐기시

가전제품, 가구 등 대형 생활폐기물을 버리고자 할 경우에는 지역 동사무소로 연락하시면 됩니다.



LG전자 환경선언문

LG전자는 지구환경보존을 바탕으로 하여 모든 경영활동을 전개하며, 전 임직원은 각지의 활동분야에서 환경보전을 앞장서 실천하고자 노력합니다.





LG전자 서비스 대표전화

LG전자 서비스센터	고객상담실
사용불편 및 고장접수는 1544-7777, 1588-7777	불편사항 및 제안은 080-023-7777

www.lgservice.co.kr

인터넷으로 출장서비스를 신청하시면 수리비 할인 혜택을 드립니다.
(단 당사의 사정에 의해 변경될 수 있습니다.)



ASDA이란?

사후봉사가 우수한 기업에 대한 품질을 국가기관인
산업자원부 기술표준원이 보증하는 인증마크입니다.