

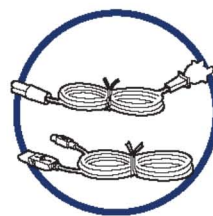

www.lgepc.co.kr

LG Inkjet Printer 사용설명서

Model : LIP3310

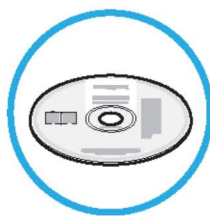
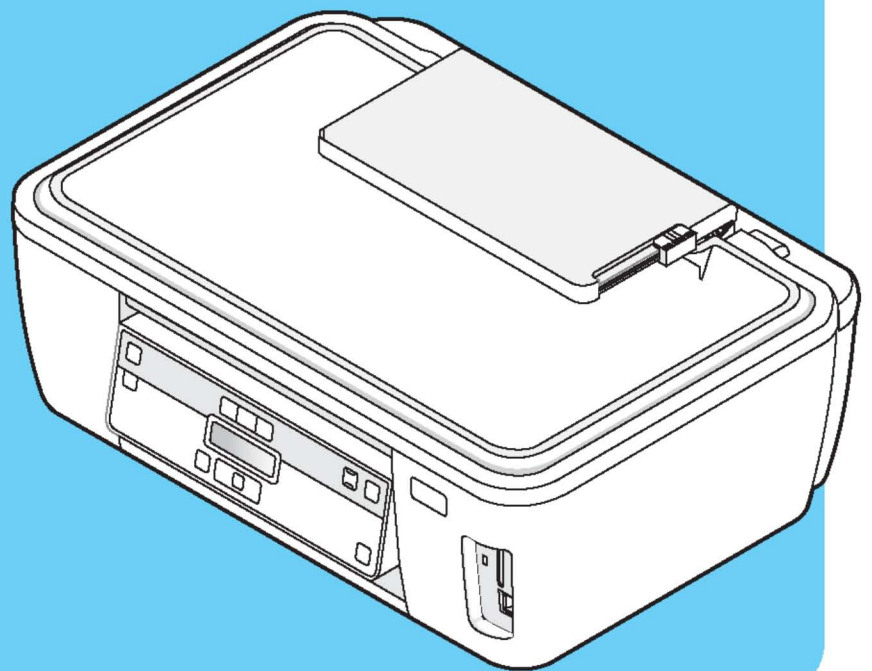

LG Inkjet Printer LIP3310

목차

| | |
|-----------------------------------|----|
| 안전 정보..... | 5 |
| 프린터 정보..... | 6 |
| 이 프린터를 선택해주셔서 감사합니다..... | 6 |
| 프린터에 의한 환경 오염 최소화..... | 6 |
| 프린터 관련 정보 찾기..... | 7 |
| 프린터 구성 부품 이해..... | 8 |
| 소모품 주문 및 교체..... | 10 |
| 잉크 카트리지 주문..... | 10 |
| 잉크 카트리지 교체..... | 10 |
| 프린터 제어판 단추 및 메뉴 사용..... | 12 |
| 프린터 제어판 사용..... | 12 |
| 임시 설정을 새 기본 설정으로 변경..... | 13 |
| 절전 시간 초과 변경..... | 14 |
| 절전 모드를 이용한 에너지 절약..... | 14 |
| 제품 기본 설정으로 재설정..... | 15 |
| 프린터 소프트웨어 사용..... | 16 |
| 최소 시스템 요구 사항..... | 16 |
| Windows 프린터 소프트웨어 사용..... | 16 |
| 옵셔널 소프트웨어 찾기 및 설치하기..... | 17 |
| 프린터 소프트웨어 업데이트(Windows 만 해당)..... | 18 |
| 프린터 소프트웨어 재설치..... | 18 |
| 용지 및 원본 문서 공급..... | 20 |
| 용지 공급..... | 20 |
| 용지 기본 설정 저장..... | 22 |
| 원본 문서를 스캐너 유리 위에 놓기..... | 23 |
| 인쇄..... | 24 |
| 인쇄 도움말..... | 24 |
| 기본 문서 인쇄..... | 24 |
| 특수 문서 인쇄..... | 26 |

| | |
|-----------------------------------|-----------|
| 수동으로 용지 양면에 인쇄(양면 인쇄)..... | 27 |
| 사진 작업..... | 29 |
| Bluetooth 기능 장치에서의 인쇄..... | 34 |
| 인쇄 작업 관리..... | 37 |
| 복사..... | 39 |
| 복사에 관한 설명..... | 39 |
| 복사하기..... | 39 |
| 사진 복사..... | 39 |
| 이미지 확대 또는 축소..... | 40 |
| 복사 품질 조정..... | 40 |
| 복사본 밝기 조정..... | 41 |
| 프린터 제어판을 사용하여 한 부씩 복사..... | 41 |
| 한 페이지상의 이미지 반복..... | 41 |
| 한 장에 여러 페이지 복사..... | 42 |
| 수동으로 양면 복사..... | 42 |
| 복사 작업 취소..... | 43 |
| 스캔..... | 44 |
| 스캔에 대한 설명..... | 44 |
| 로컬 또는 네트워크 컴퓨터로 스캔..... | 44 |
| 플래시 드라이브 또는 메모리 카드로 스캔..... | 45 |
| 편집 응용 프로그램으로 사진 스캔..... | 45 |
| 편집 응용 프로그램으로 문서 스캔..... | 46 |
| 프린터 소프트웨어를 사용하여 이메일로 직접 스캔..... | 47 |
| PDF 로 스캔..... | 47 |
| 스캔 FAQ..... | 48 |
| 스캔 작업 취소..... | 48 |
| 네트워킹..... | 49 |
| 무선 네트워크상에서 프린터 설치..... | 49 |
| 고급 무선 설정..... | 53 |
| 네트워킹 FAQ..... | 58 |
| 프린터 유지 관리..... | 68 |
| 잉크 카트리지 유지관리..... | 68 |
| 프린터 외부 청소..... | 70 |

| | |
|----------------------------|------------|
| 스캐너 유리 청소..... | 70 |
| 문제 해결..... | 71 |
| 문제 해결 전..... | 71 |
| 서비스 센터를 이용한 프린터 문제 해결..... | 71 |
| 설정 문제 해결..... | 71 |
| 용지 걸림 및 금지 오류 문제 해결..... | 76 |
| 인쇄 문제 해결..... | 78 |
| 복사 및 스캔 문제 해결..... | 79 |
| 메모리 카드 문제 해결..... | 81 |
| 무선 문제 해결..... | 83 |
| 공지..... | 99 |
| 제품 정보..... | 99 |
| 발행 공지..... | 99 |
| 전력 소비량..... | 100 |
| 색인..... | 106 |

안전 정보

제품 가까이에 있고 쉽게 액세스할 수 있는 전기 콘센트에 전원 코드를 연결합니다.

물기가 있거나 습기 찬 장소에서 제품을 사용하거나 보관하지 마십시오.

이 제품과 함께 제공된 전원 공급장치 및 전원 코드 또는 제조업체가 승인한 교체품만을 사용하십시오.

이 제품은 엄격한 국제 안전 표준을 만족하기 위해 지정된 구성품을 사용하여 설계, 테스트 및 승인되었습니다. 일부 부품의 안전 기능은 명확하지 않을 수 있습니다. 해당 제조업체는 다른 교체 부품의 사용에 대해 책임을 지지 않습니다.

 **주의—부상 위험:** 양면 커버 뒤쪽에는 용지 경로의 일부인 리브(rib)가 돌출되어 있습니다. 걸린 용지 제거를 위해 손을 넣는 경우 부상의 위험이 있으니 주의하십시오.

 **주의—부상 위험:** 전원 코드를 절단하거나, 꼬거나, 구부리거나, 밟거나, 위에 무거운 물건을 올리지 마십시오. 전원 코드가 벗겨지거나 과부하가 걸리지 않도록 주의하십시오. 전원 코드가 가구나 벽 등의 물건 틈에 끼지 않도록 하십시오. 이러한 경우에는 화재나 감전이 발생할 수 있습니다. 전원 코드를 주기적으로 점검하여 문제 발생 여부를 확인하십시오. 검사할 때는 먼저 전기 콘센트에서 전원 코드를 뽑으십시오.

사용 설명서에 없는 문제는 전문 서비스 담당자에게 서비스나 수리를 문의하십시오.

 **주의—감전 위험:** 프린터 외부를 청소할 때는 감전의 위험을 방지하기 위해 벽면 콘센트에서 전원 코드를 뽑고 프린터에 연결된 모든 케이블을 뽑은 후 진행하십시오.

 **주의—감전 위험:** 번개 폭풍 동안에는 팩스 기능을 사용하지 마십시오. 번개 폭풍 동안에는 이 제품을 설치하거나 팩스 기능, 전원 코드 또는 전화 등의 전기 또는 케이블 연결을 하지 마십시오.

본 지침을 안전하게 보관하십시오.

프린터 정보

이 프린터를 선택해주셔서 감사합니다.

이 프린터는 여러분의 필요를 충족시키기 위해 최고의 기술과 노력이 집약되어 만들어진 제품입니다.

먼저, 함께 제공된 설치 구성품들을 사용하여 프린터를 설치한 후, *사용 설명서*에서 기본적인 프린터 사용 방법을 익히시기 바랍니다. 프린터의 모든 기능을 최대한 활용하기 위해서는 *사용 설명서*의 모든 내용을 자세히 읽고 웹 사이트의 최신 정보를 꼼꼼히 확인하실 것을 권장합니다.

이 프린터는 최고 성능으로 높은 가치를 제공함으로써 고객에게 최선의 만족을 제공하기 위해 모든 노력을 기울이고 있습니다. 제품 사용 중 문제가 발생하는 경우, 전문적인 지식과 기술을 갖춘 고객지원 담당자가 신속하게 대처하여 정상적으로 제품을 사용할 수 있도록 도와드릴 것입니다. 부족한 점이나 필요한 사항이 있으면 즉시 알려주시기 바랍니다. 모든 제품과 서비스는 고객의 편의를 위한 것이며, 여러분의 모든 제안과 의견은 보다 나은 제품과 서비스를 제공하기 위한 소중한 밑거름이 될 것입니다.

프린터에 의한 환경 오염 최소화

본 프린터는 환경을 보호하고 오염 요인을 줄이기 위해 지속적으로 성능을 개선해오고 있습니다. 적절한 프린터 설정과 작업 방식 선택을 통해 이러한 환경에 대한 영향을 더욱 줄일 수 있습니다.

에너지 절약

- **절전 모드.** 이 기능을 사용하여 화면 밝기를 낮춤으로 설정하고 프린터가 10분간 유휴 상태를 유지하면 절전 모드로 전환되도록 설정합니다. 절전 모드는 프린터에 기본적으로 활성화되어 있습니다.
- **최저 절전 시간 초과를 선택합니다.** 절전 모드 기능은 프린터가 일정 시간(절전 시간 초과) 동안 유휴 상태를 유지하면 최소 전력 대기 모드로 전환되도록 합니다.
- **프린터를 공유합니다.** 무선/네트워크 프린터를 사용하여 여러 컴퓨터가 한 개의 프린터를 공유하도록 해서 에너지 및 기타 자원을 절약할 수 있습니다.

용지 절약

- **용지 한 면에 한 페이지 이상의 이미지를 인쇄합니다.** “장 당 페이지 수” 기능을 사용하여 한 장에 여러 페이지를 인쇄할 수 있습니다. 용지 한 면에 최대 8 페이지 이미지를 인쇄할 수 있습니다.
- **용지 양면에 인쇄합니다.** 양면 인쇄로 용지의 양면에 수동 또는 자동으로(프린터 모델에 따라 다름) 인쇄할 수 있습니다.
- **스캔하고 저장합니다.** 여러 장 인쇄를 하지 않기 위해 프리젠테이션을 위한 문서 또는 사진을 스캔하여 컴퓨터 프로그램, 응용 프로그램 또는 플래시 드라이브에 저장할 수 있습니다.
- **재활용 용지를 사용합니다.**

잉크 절약

- **고속 인쇄 또는 초안 모드를 사용합니다.** 이러한 모드를 사용하면 일반 모드보다 적은 잉크를 사용하여 문서를 인쇄할 수 있으며 텍스트가 대부분인 문서를 인쇄하는 데 이상적입니다.
- **고용량 카트리지를 사용합니다.** 고용량 카트리지의 잉크를 사용하여 더 적은 수의 카트리지로 더 많은 페이지를 인쇄할 수 있습니다.

- **프린트 헤드를 닦습니다.** 잉크 카트리지를 교체하고 재활용하기 전에 "프린트 헤드 청소" 및 "프린트 헤드 심층 청소" 기능을 사용합니다. 이러한 기능을 사용하여 프린트 헤드 노즐을 청소하면 인쇄 품질이 개선됩니다.

재활용

- 제품 포장을 재활용합니다.
- 사용한 프린터는 버리지 말고 재활용합니다.
- 폐기된 인쇄 작업의 용지를 재활용합니다.
- 재활용 용지를 사용합니다.

프린터 관련 정보 찾기

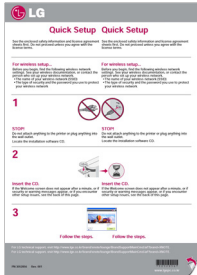
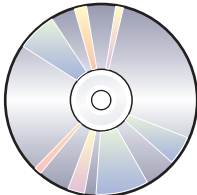
| 어떤 정보를 원하십니까? | 위치 |
|---|--|
| <p>초기 설정 지침:</p> <ul style="list-style-type: none"> • 프린터 연결 • 프린터 소프트웨어 설치 | <p>설정 설명서 설정 설명서는 프린터와 함께 제공됩니다.</p>  |
| <p>추가 설정 및 프린터 사용 지침:</p> <ul style="list-style-type: none"> • 용지와 특수 용지 선택 및 보관 • 용지 공급 • 프린터 모델에 따라 인쇄, 복사, 스캔 및 팩스 송신 작업 수행 • 프린터 설정 구성 • 문서와 사진 보기 및 인쇄 • 설정 및 프린터 소프트웨어 사용 • 프린터 모델에 따라 네트워크 프린터를 설정하고 구성 • 프린터 관리 및 유지 • 문제 해결 | <p>사용 설명서 사용 설명서가 설치 소프트웨어 CD로 제공됩니다.</p>  <p>업데이트는 웹 사이트(www.lgepc.co.kr)를 참조합니다.</p> |

| 어떤 정보를 원하십니까? | 위치 |
|-----------------------------|--|
| 프린터 소프트웨어 사용에 관한 도움말 | <p>Windows 도움말 프린터 소프트웨어 프로그램 또는 응용 프로그램을 열고, 도움말을 누릅니다. (?) 을 눌러 컨텍스트별 내용을 봅니다.</p> <p>참고:</p> <ul style="list-style-type: none"> • 이 도움말은 프린터 소프트웨어와 함께 자동으로 설치됩니다. • 프린터 소프트웨어는 사용자 운영 체제에 따라 프린터 프로그램 폴더 또는 바탕 화면에 위치합니다. |
| 최신 보충 정보, 업데이트 및 온라인 기술 지원: | LG 지원 웹 사이트 — |

프린터 구성 부품 이해

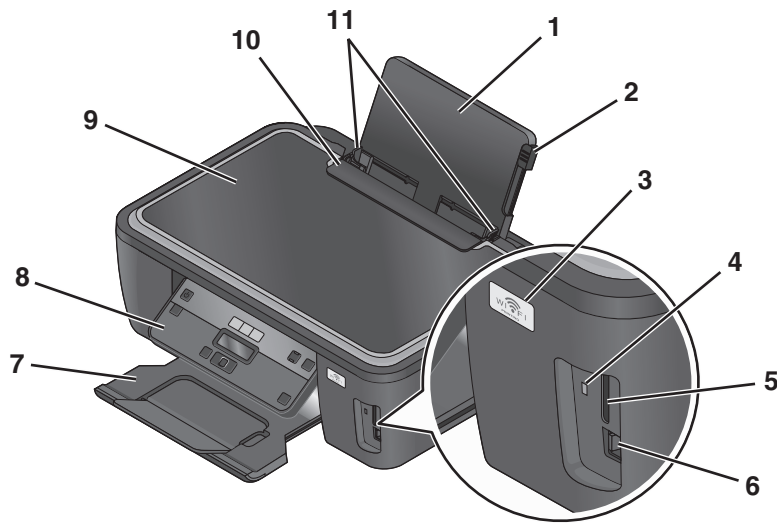

| | 장치 | 수행 기능 |
|----|---------------------|---|
| 1 | 용지 받침대 | 용지를 공급합니다. |
| 2 | 용지 고정대 조정 레버 | 용지 고정대를 조정합니다. |
| 3 | Wi-Fi 표시기 | 무선 상태를 확인합니다. |
| 4 | 카드 판독기 표시등 | 카드 판독기 상태를 점검합니다. 표시등이 깜박이면 메모리 카드에 액세스 중임을 의미합니다. |
| 5 | 메모리 카드 슬롯 | 메모리 카드를 넣습니다. |
| 6 | PictBridge 및 USB 포트 | PictBridge 호환 디지털 카메라, USB Bluetooth 어댑터 또는 플래시 드라이브를 프린터에 연결합니다. |
| 7 | 용지 출력 트레이 | 출력되는 용지를 받습니다. |
| 8 | 프린터 제어판 | 프린터를 작동합니다. |
| 9 | 스캐너 덮개 | 스캐너 유리에 달는 부분입니다. |
| 10 | 금지 보호대 | 내용물이 용지 슬롯에 들어가지 않도록 합니다. |

| | 장치 | 수행 기능 |
|----|--------|--------------------|
| 11 | 용지 고정대 | 용지가 바르게 공급되도록 합니다. |

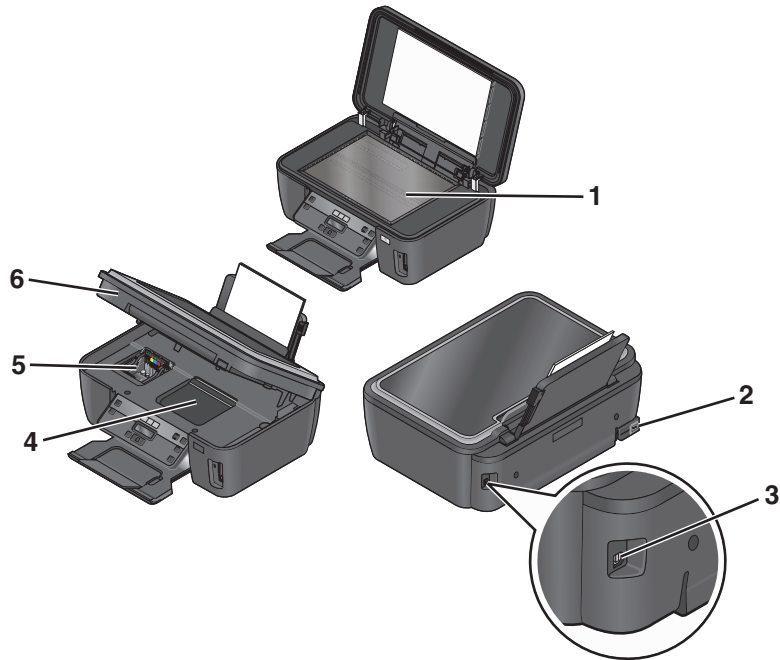

| | 장치 | 수행 기능 |
|---|-----------------|--|
| 1 | 스캐너 유리 | 사진 및 문서를 스캔하고 복사합니다. |
| 2 | 포트가 있는 전원 공급 장치 | 프린터를 전원에 연결합니다. |
| 3 | USB 포트 | USB 케이블을 사용하여 프린터를 컴퓨터에 연결합니다. 경고—손상 위험: USB 케이블 또는 설치 케이블을 꽂거나 뽑을 때 외에는 USB 포트를 만지지 마십시오. |
| 4 | 프린트 헤드 액세스 | 프린트 헤드를 설치합니다. 참고: 프린트 헤드가 설치되지 않은 경우 운반 장치는 프린터 헤드 액세스 영역으로 이동합니다. |
| 5 | 잉크 카트리지 액세스 | 잉크 카트리지를 설치, 교체 또는 분리합니다. |
| 6 | 스캐너 장치 | <ul style="list-style-type: none"> • 잉크 카트리지 및 프린트 헤드에 액세스합니다. • 걸린 용지를 제거합니다. |

소모품 주문 및 교체

잉크 카트리지 주문

| 항목 | 부품 번호 |
|-----------------|--------------|
| 검정색 카트리지 | LIP3310S2K.A |
| 고용량 검정색 카트리지 | LIP3310S5K.A |
| 노란색 컬러 카트리지 | LIP3310S2Y.A |
| 고용량 노란색 컬러 카트리지 | LIP3310S6Y.A |
| 청록색 컬러 카트리지 | LIP3310S2C.A |
| 고용량 청록색 컬러 카트리지 | LIP3310S6C.A |
| 자홍색 컬러 카트리지 | LIP3310S2M.A |
| 고용량 자홍색 컬러 카트리지 | LIP3310S6M.A |

잉크 카트리지 교체

카트리지를 교체하려면 먼저 새 잉크 카트리지를 준비합니다. 프린터헤드 노즐이 마르지 않도록, 사용한 카트리지를 제거한 후 즉시 새로운 카트리지를 설치해야 합니다.

- 1 프린터를 켭니다.
- 2 프린터를 엽니다.

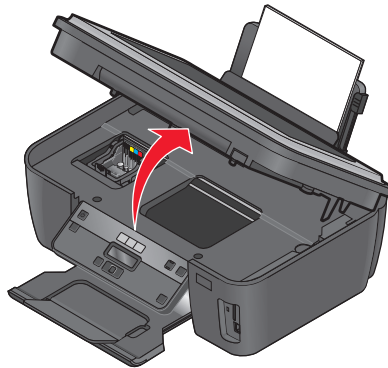

참고: 프린트 헤드가 카트리지 설치 위치로 이동합니다.

3 고정 해제 탭을 누른 후 사용한 잉크 카트리지를 제거합니다.

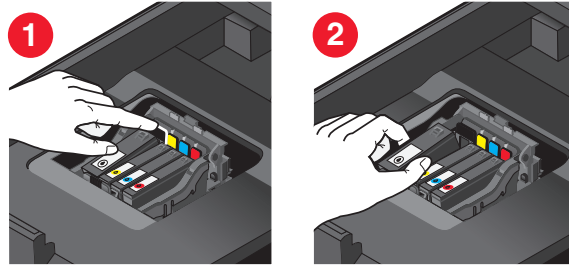

4 잉크 카트리지를 설치할 때는 두 손을 사용합니다.

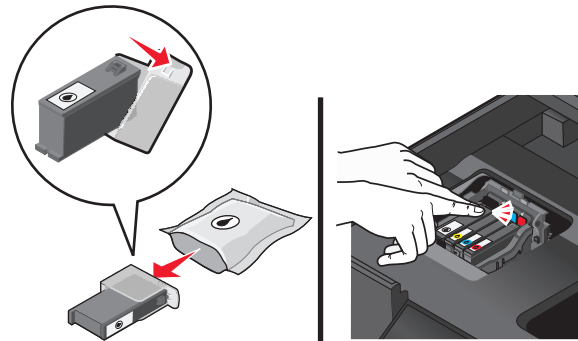

참고: 보호 캡을 제거한 후에는 즉시 잉크 카트리지를 설치하여 잉크가 공기 중에 노출되지 않게 합니다.

5 프린터를 닫습니다.



프린터 제어판 단추 및 메뉴 사용

프린터 제어판 사용

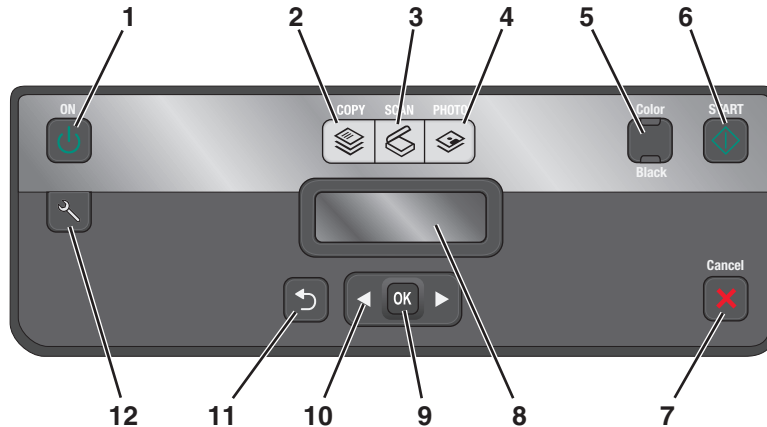
아래 그림은 제어판의 구성품을 설명합니다.



| 번호 | 명칭 | 수행 기능 |
|----|-----------|--|
| 1 | 전원 단추 | <ul style="list-style-type: none"> 프린터를 켜고 끕니다. 절전 모드로 전환합니다. <p>참고: 프린터가 켜져 있으면 를 눌러 절전 모드로 전환합니다. 를 3초간 누르고 있으면 프린터가 꺼집니다.</p> |
| 2 | 복사 단추 | 복사 메뉴를 사용하여 복사를 수행합니다. |
| 3 | 스캔 단추 | 스캔 메뉴를 사용하여 문서를 스캔합니다. |
| 4 | 사진 단추 | 포토 메뉴를 사용하여 사진을 인쇄합니다. |
| 5 | 컬러/검정 | 컬러 모드 또는 흑백 모드로 전환합니다. |
| 6 | 시작 단추 | 선택한 모드에 따라 인쇄, 스캔 또는 복사 작업을 시작합니다. |
| 7 | 취소 단추 | <ul style="list-style-type: none"> 진행 중인 인쇄, 복사, 스캔 작업을 취소합니다. 복사, 스캔, 사진 또는 파일 인쇄 메뉴의 메뉴 수준에서 상위 수준의 메뉴로 이동합니다. 설정 메뉴의 메뉴 수준에서 이전 모드의 상위 수준으로 이동합니다. 현재 설정이나 오류 메시지를 지우고 기본 설정으로 돌아갑니다. |



| | 명칭 | 수행 기능 |
|----|--|--|
| 8 | 디스플레이 참고: 절전 모드에서는 디스플레이 화면이 꺼집니다. | 보기: <ul style="list-style-type: none"> • 프린터 상태 • 메시지 • 메뉴 |
| 9 | 선택 단추  | <ul style="list-style-type: none"> • 메뉴 옵션을 선택합니다. • 설정을 저장합니다. • 용지를 공급하거나 배출합니다. 3초간 단추를 누른 채 유지하면 프린터에서 용지를 공급하거나 배출합니다. |
| 10 | 화살표 단추 | <ul style="list-style-type: none"> • 디스플레이에 표시되는 메뉴 또는 하위 메뉴 항목을 선택합니다. |
| 11 | 뒤로 단추  | <ul style="list-style-type: none"> • 이전 화면으로 돌아갑니다. • 한 메뉴 수준에서 상위 메뉴로 이동합니다. |
| 12 | 설정 버튼  | 설정 메뉴를 사용하여 프린터 설정을 변경합니다. 참고: 이 단추를 선택하면 복사, 스캔 및 사진 단추 표시등이 꺼집니다. |

임시 설정을 새 기본 설정으로 변경

2분 동안 사용하지 않거나 프린터를 끄면 다음 메뉴가 기본 설정으로 되돌아갑니다.



| | |
|-------------------|---|
| 복사 메뉴 | <ul style="list-style-type: none"> • 매수 • 품질 • 밝게/어둡게 • 크기 변경 • 원래 크기 • 용지당 페이지 수 • 용지당 매수 • 문서 종류 |
| 스캔 메뉴 | <ul style="list-style-type: none"> • 품질 • 원래 크기 |
| 팩스 메뉴(선택한 모드만 해당) | <ul style="list-style-type: none"> • 밝게/어둡게 • 품질 |
| 사진 메뉴 | 다음 사진 옵션은 2분 동안 사용하지 않거나 전원을 끈 후에도 시간 초과되지 않지만 메모리 카드나 플래시 드라이브를 제거하면 공장 출하시 기본 설정으로 돌아갑니다. <ul style="list-style-type: none"> • 사진 효과 • 사진 크기 • • 품질 |

임시 설정을 새 기본 설정으로 변경하는 방법

- 1 프린터 제어판에서 를 누릅니다.
- 2 화살표 단추를 눌러 **기본값**으로 스크롤한 다음 **OK**를 누릅니다.
- 3 화살표 단추를 눌러 **기본 설정**으로 스크롤한 다음 **OK**를 누릅니다.
현재 설정 사용 이 디스플레이에 나타납니다.
- 4 다시 **OK**를 누른 다음 **현재 설정 사용**을 선택합니다.
- 5 를 눌러 설정을 종료하거나 다른 모드 단추를 누릅니다.



설정 시간 초과 기능을 비활성화하는 방법

프린터를 2분간 사용하지 않거나 프린터를 끈 후 기본 임시 설정으로 돌아가지 않으려면 설정 시간 초과 기능을 비활성화할 수 있습니다.

- 1 프린터 제어판에서 를 누릅니다.
- 2 화살표 단추를 눌러 **장치 설정**으로 스크롤한 다음 **OK**를 누릅니다.
- 3 화살표 단추를 눌러 **설정 지우기 시간 초과**로 스크롤한 다음 다음 **OK**를 누릅니다.
- 4 화살표 단추를 눌러 **사용 안함**으로 스크롤한 다음 **OK**를 누릅니다.
- 5 를 눌러 설정을 종료하거나 다른 모드 단추를 누릅니다.

절전 시간 초과 변경

절전 시간 초과는 프린터가 유휴 상태일 때 절전 모드로 전환될 때까지 걸리는 시간입니다. 절전 기능은 기본 프린터 설정과 비교할 때 프린터의 전력 소비를 줄여주기 때문에(일부 프린터 모델의 경우 28% 절감) 에너지 효율이 최적의 상태가 됩니다. 에너지를 최대한 절감하려면 최저 절전 시간 초과를 선택합니다.

- 1 프린터 제어판에서 를 누릅니다.
- 2 화살표 단추를 눌러 **장치 설정**으로 스크롤한 다음 **OK**를 누릅니다.
- 3 화살표 단추를 눌러 **절전 모드**로 스크롤한 다음 **OK**를 누릅니다.
- 4 화살표 단추를 눌러 절전 시간 초과를 선택한 다음 **OK**를 누릅니다.
- 5 를 눌러 설정을 종료하거나 다른 모드 단추를 누릅니다.

절전 모드를 이용한 에너지 절약

절전 모드 기능을 사용하면 에너지 효율이 최적화되고 비용이 절감됩니다.



절전 모드가 활성화되면 프린터는 다음과 같은 설정으로 자동 전환됩니다.

- 프린터 디스플레이가 흐릿해집니다.
- 10분후 프린터가 절전 모드로 전환합니다.

참고:

- 절전 모드를 사용 중인 경우 절전 모드의 일부가 되는 개인 설정에 대해 변경할 수 있는 사항보다 절전 모드 설정이 우선합니다.
- 절전 모드는 기본적으로 활성화되어 있습니다.

절전 모드 설정은 다음과 같습니다.

- 1 프린터 제어판에서 를 누릅니다.
- 2 화살표 단추를 눌러 **장치 설정**으로 스크롤한 다음 **OK**를 누릅니다.
- 3 화살표 단추를 눌러 **절전 모드**로 스크롤합니다.
- 4 절전 모드 설정을 선택하고, **OK**를 누릅니다.
- 5 를 눌러 설정을 종료하거나 다른 모드 단추를 누릅니다.







제품 기본 설정으로 재설정

제품 기본 설정으로 재설정은 이전에 선택한 모든 프린터 설정을 삭제합니다.

프린터 제어판 메뉴 사용

- 1 프린터 제어판에서 를 누릅니다.
- 2 화살표 단추를 눌러 **기본 설정**을 선택하고 **OK**를 누릅니다.
- 3 화살표 단추를 눌러 **기본 설정**을 선택하고 **OK**를 누릅니다.
- 4 화살표 단추를 눌러 **제품 기본 설정 사용**을 선택하고 **OK**를 누릅니다.
- 5 프린터의 초기 설정을 하라는 메시지가 표시되면 프린터 제어판 단추를 사용하여 선택합니다.
초기 설정 완료 이 디스플레이에 나타납니다.

버튼 조합 사용(현재 언어를 읽을 수 없는 경우)

- 1 프린터를 끕니다.
참고: 설정 메뉴에서 절전 시간 초과를 설정한 경우 메뉴에서 설정한 시간에 따라 를 3초간 누르고 있으면 프린터가 꺼집니다.
- 2 프린터 제어판에서  및 를 누르고 있다가 를 눌렀다가 떼면 프린터가 켜집니다.
참고:  및 를 눌러 **언어**가 디스플레이에 나타날 때까지 떼지 마십시오. 이는 프린터가 재설정되었음을 의미합니다.
- 3 프린터의 초기 설정을 하라는 메시지가 표시되면 프린터 제어판 단추를 사용하여 선택합니다.
초기 설정 완료가 디스플레이에 나타납니다.

프린터 소프트웨어 사용

최소 시스템 요구 사항

프린터 소프트웨어는 최대 500MB의 디스크 여유 공간이 필요합니다.

지원되는 운영 체제

- Microsoft Windows 7
- Microsoft Windows Vista(SP1)
- Microsoft Windows XP(SP3)
- Microsoft Windows 2000(SP4 이상)

Windows 프린터 소프트웨어 사용

프린터 설치 도중 소프트웨어 설치

설치 소프트웨어 CD를 사용하여 프린터를 설정하기 전에, 필요한 모든 소프트웨어가 설치되어 있어야 합니다. 사용자가 일부 프로그램을 추가로 설치하였을 수도 있습니다. 다음 표는 다양한 소프트웨어 프로그램의 개요를 제시하고 각각의 기능을 설명합니다.

초기 설치 중에 이러한 추가 프로그램을 설치하지 않은 경우 설치 소프트웨어 CD를 다시 넣고 설치 소프트웨어를 실행한 다음 소프트웨어가 이미 설치된 화면에서 **추가 소프트웨어 설치**를 선택합니다.

프린터 소프트웨어

| 장치 | 수행 기능 |
|---------------------------|---|
| LG 프린터 홈 (프린터 홈으로 간주) | <ul style="list-style-type: none">• 응용 프로그램 또는 프로그램 실행합니다.• 팩스 솔루션 소프트웨어에 액세스합니다.• 사진이나 문서를 스캔하거나 이메일로 전송합니다.• 스캔한 문서를 편집합니다.• 문서를 PDF로 스캔합니다.• 프린터 설정을 조정합니다.• 잉크 카트리지 유지관리• 테스트 페이지를 인쇄합니다.• 프린터를 등록합니다.• 기술 지원 센터에 문의합니다. |
| LG 패스트 픽스 (패스트 픽스로 간주) | 사진 및 문서를 관리, 편집, 전송 및 인쇄합니다. |

| 장치 | 수행 기능 |
|-----------------------------------|---|
| LG 팩스 솔루션 (팩스 솔루션으로 간주) | <ul style="list-style-type: none"> • 팩스를 보냅니다. • 복합기(세 가지 기능을 하나로) 프린터로 팩스를 수신합니다. • 포함된 전화번호부의 연락처들을 추가, 편집 또는 삭제합니다. • LG 팩스 설정 유틸리티에 액세스합니다. 팩스 설정 유틸리티를 사용하여 단축 다이얼 및 그룹 다이얼 번호, 벨울림 및 응답을 설정하고 팩스 기록 및 상태 보고서를 인쇄합니다. |
| Abbyy Sprint OCR | 문서를 스캔하고 워드 프로세서 프로그램으로 편집할 수 있는 텍스트를 작성합니다. |
| LG 무선 설정 유틸리티 (무선 설정 유틸리티로 간주) | <ul style="list-style-type: none"> • 무선 네트워크상에서 무선 프린터를 설정합니다. • 프린터의 무선 설정을 변경합니다. <p>참고: 무선 기능이 있는 프린터의 경우 이 프로그램이 프린터 소프트웨어와 함께 자동으로 설치됩니다.</p> |
| LG 서비스 센터 (서비스 센터로 간주) | <ul style="list-style-type: none"> • 프린터의 문제를 해결합니다. • 프린터 유지관리 기능에 액세스합니다. • 기술 지원 센터에 문의합니다. <p>참고:</p> <ul style="list-style-type: none"> • 이 프로그램은 프린터 소프트웨어와 함께 자동으로 설치됩니다. • 사용자 프린터 모델에 따라 웹에서 이 프로그램을 설치하라는 메시지가 표시될 수 있습니다. |
| 인쇄 기본 설정 | <p>문서가 열린 상태에서 파일 → 인쇄를 선택한 다음 등록정보를 누르면 인쇄 기본 설정 대화 상자가 나타납니다. 대화 상자에서 다음과 같은 인쇄 작업 옵션을 선택할 수 있습니다.</p> <ul style="list-style-type: none"> • 인쇄할 매수를 선택합니다. • 양면 인쇄를 합니다. • 용지 종류를 선택합니다. • 워터마크를 추가합니다. • 이미지의 화질을 높입니다. • 설정을 저장합니다. <p>참고: 인쇄 기본 설정은 프린터 소프트웨어와 함께 자동으로 설치됩니다.</p> |

참고: 구입한 프린터의 기능에 따라 해당 프린터에 일부 프로그램 또는 기능이 제공되지 않을 수 있습니다.

옵션형 소프트웨어 찾기 및 설치하기

- 1  또는 시작을 누릅니다.
- 2 모든 프로그램 또는 프로그램을 누른 후, 목록에서 프린터 프로그램 폴더를 선택합니다.
- 3 프린터 **홍**을 선택합니다.
- 4 프린터 드롭다운 목록에서 사용자 프린터를 선택합니다.
- 5 지원 탭에서 **온라인 지원**을 누릅니다.

6 웹사이트에서 프린터를 선택하고 드라이버를 다운로드합니다.

7 추가 또는 옵션형 소프트웨어를 설치합니다.

프린터 소프트웨어 업데이트(Windows 만 해당)

소프트웨어 업데이트 확인

- 1  또는 시작을 누릅니다.
- 2 모든 프로그램 또는 프로그램을 누른 후, 목록에서 프린터 프로그램 폴더를 선택합니다.
- 3 프린터 홈을 선택합니다.
- 4 프린터 드롭다운 목록에서 해당 프린터를 선택합니다.
- 5 지원 탭에서 업데이트 확인을 선택합니다.
- 6 컴퓨터 화면의 지시에 따릅니다.

자동 소프트웨어 업데이트 활성화

- 1 문서를 연 상태에서 파일 → 인쇄를 엽니다.
- 2 등록정보, 환경설정, 옵션 또는 설정을 누릅니다.
- 3 고급 탭에서 추가 옵션을 누릅니다.
- 4 소프트웨어 업데이트 섹션에서 웹에서 소프트웨어 자동 업데이트를 선택합니다.
- 5 확인을 누릅니다.

프린터 소프트웨어 재설치

설치 소프트웨어 CD 를 사용하여 프린터를 설정하기 전에, 필요한 모든 소프트웨어가 설치되어 있어야 합니다. 프린터를 설치하는 동안 문제가 있거나 인쇄 작업을 보낼 때 프린터가 프린터 폴더에 나타나지 않거나 프린터 옵션으로 나타나지 않을 경우, 프린터 소프트웨어를 삭제한 후 재설치합니다.

프린터 소프트웨어 삭제

- 1  또는 시작을 누릅니다.
- 2 모든 프로그램 또는 프로그램을 누른 다음 목록에서 프린터 프로그램 폴더를 선택합니다.
- 3 삭제 옵션을 선택합니다.
- 4 컴퓨터 화면 지시에 따라 소프트웨어를 삭제합니다.
- 5 삭제가 완료되면 컴퓨터를 재시작합니다.

프린터 소프트웨어 설치

참고: 컴퓨터에 프린터 소프트웨어를 설치했지만 다시 설치해야 하는 경우 현재 소프트웨어를 먼저 삭제해야 합니다.

- 1** 열려 있는 소프트웨어 프로그램을 모두 닫습니다.
- 2** 설치 소프트웨어 CD를 넣습니다.
잠시 후 시작 화면이 나타나지 않으면 다음과 같이 CD를 수동으로 실행합니다.
 - a** 를 누르거나 **시작**을 누른 다음 **실행**을 누릅니다.
 - b** 검색 시작 또는 실행 상자에 **D:\setup.exe**를 입력합니다. 여기서 **D**는 **CD** 또는 **DVD** 드라이브를 가리킵니다.
- 3** 시작 화면에 표시되는 지침을 따릅니다.

용지 및 원본 문서 공급

용지 공급

1 서로 붙은 용지가 없도록 용지를 털어줍니다.

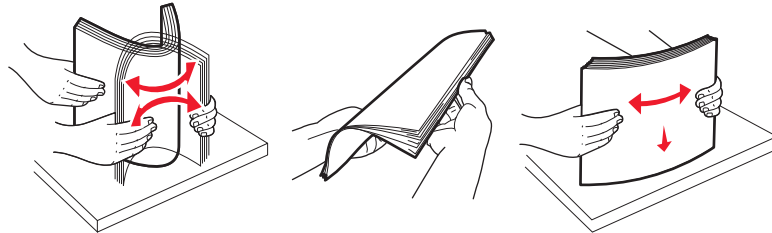

2 용지를 용지 받침대 중앙에 놓습니다.

3 용지 고정대가 용지 가장자리에 닿도록 조정합니다.





참고: 용지를 프린터에 억지로 밀어 넣지 마십시오. 용지는 용지 받침대에 평평하게 놓여야 하고, 용지 가장자리는 양쪽 용지 고정대에 맞닿아야 합니다.

4 프린터 제어판에서 용지 설정을 선택 또는 확인합니다.

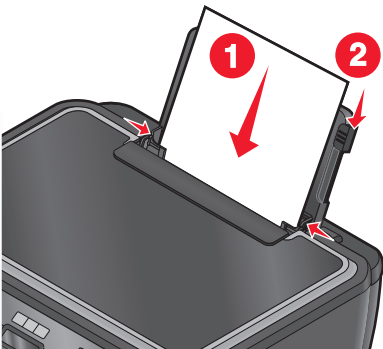
용지 및 특수 용지 지침

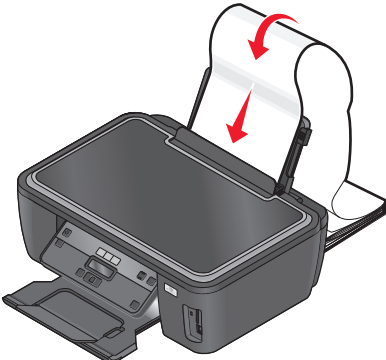
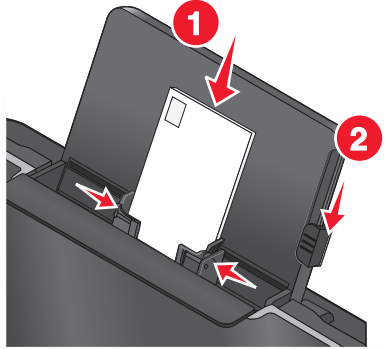
| 최대 공급량 | 확인 사항 |
|---|--|
| 일반 용지 100매  | <ul style="list-style-type: none">• 용지 고정대가 용지 가장자리에 닿도록 조정합니다.• 인쇄면이 위로 오게 하여 레터헤드의 위쪽부터 레터헤드 용지를 프린터에 넣습니다. |

| 최대 공급량 | 확인 사항 |
|--|--|
| <p>고중량 무광지 25매</p> | <ul style="list-style-type: none"> • 용지의 인쇄면이 위로 오게 합니다. • 용지 고정대가 용지 가장자리에 닿도록 조정합니다. • 자동, 보통 또는 사진 인쇄 품질을 선택합니다. <p>참고: 초안 모드를 사용할 수 있지만 고중량 무광지, 라벨, 사진 카드 및 광택 용지와 같은 고가의 용지에는 사용하지 않는 것이 좋습니다.</p> |
| <p>배너 용지 20매</p>  | <ul style="list-style-type: none"> • 배너 용지를 넣기 전에 용지 받침대에 있는 용지를 모두 빼냅니다. • 잉크젯 프린터용 배너 용지를 사용합니다. • 배너 용지 용치를 프린터의 위쪽이나 뒤쪽에 놓고 첫 번째 페이지를 급지합니다. • 용지 고정대가 용지 가장자리에 닿도록 조정합니다. • A4 배너 또는 Letter 배너 용지 크기를 선택합니다. |
| <p>봉투 10매</p>  | <ul style="list-style-type: none"> • 봉투의 인쇄면이 위로 오게 합니다. • 용지 고정대가 봉투 가장자리에 닿도록 조정합니다. • 봉투를 가로 방향으로 인쇄합니다. <p>참고: 일본 국내 우편은 봉투의 오른쪽 아래 모서리에 스탬프가 찍히는 세로 방향 또는 왼쪽 아래 모서리에 스탬프가 찍히는 가로 방향으로 봉투를 인쇄할 수 있습니다. 국제 우편인 경우, 왼쪽 위 모서리에 스탬프가 찍히는 가로 방향으로 인쇄하십시오.</p>  <ul style="list-style-type: none"> • 정확한 봉투 크기를 선택합니다. 목록에 정확한 봉투 크기가 없으면 다음으로 큰 크기를 선택하고 좌우 여백을 설정하여 봉투 텍스트가 제 자리에 배치되도록 합니다. |
| <p>라벨 용지 25매</p> | <ul style="list-style-type: none"> • 라벨 용지의 인쇄면이 위로 오게 합니다. • 용지 고정대가 용지 가장자리에 닿도록 조정합니다. • 자동, 보통 또는 사진 인쇄 품질을 선택합니다. <p>참고: 초안 모드를 사용할 수 있지만 고중량 무광지, 라벨, 사진 카드 및 광택 용지와 같은 고가의 용지에는 사용하지 않는 것이 좋습니다.</p> |

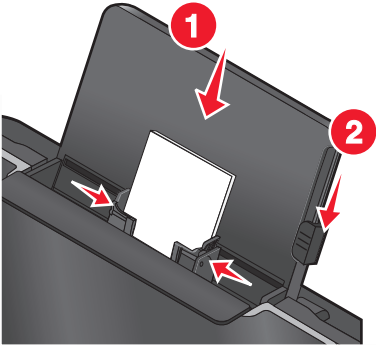
| 최대 공급량 | 확인 사항 |
|---|--|
| 카드, 색인 카드, 우편엽서, 사진 카드 25매  | <ul style="list-style-type: none"> • 카드의 인쇄면을 위로 향하게 합니다. • 용지 고정대가 카드 가장자리에 닿도록 조정합니다. • 자동, 보통 또는 사진 인쇄 품질을 선택합니다. <p>참고: 초안 모드를 사용할 수 있지만 고중량 무광지, 라벨, 사진 카드 및 광택 용지와 같은 고가의 용지에는 사용하지 않는 것이 좋습니다.</p> |
| 인화지/광택 용지 25매 | <ul style="list-style-type: none"> • 용지의 인쇄면이 위로 오게 합니다. • 용지 고정대가 용지 가장자리에 닿도록 조정합니다. • 자동, 보통 또는 사진 인쇄 품질을 선택합니다. <p>참고: 초안 모드를 사용할 수 있지만 고중량 무광지, 라벨, 사진 카드 및 광택 용지와 같은 고가의 용지에는 사용하지 않는 것이 좋습니다.</p> |
| 열전사 용지 10매 | <ul style="list-style-type: none"> • 열전사 용지 포장에 표시된 금지 지침을 따릅니다. • 열전사 용지의 인쇄면을 위로 오게 합니다. • 용지 고정대가 열전사 용지 가장자리에 닿도록 조정합니다. • 자동, 보통 또는 사진 인쇄 품질을 선택합니다. |
| 투명 필름 50매 | <ul style="list-style-type: none"> • 투명 용지의 거친 면이 위로 오게 합니다. • 용지 고정대가 투명 필름 가장자리에 닿도록 조정합니다. |

용지 기본 설정 저장

인쇄하는 문서 및 사진의 기본 용지 크기, 용지 종류 및 사진 인쇄 크기를 설정할 수 있습니다.

참고: 이러한 기본 설정은 프린터에서 시작한 인쇄, 복사 및 스캔 작업에만 적용됩니다.

1 프린터 제어판에서 를 누릅니다.

2 다음과 같이 기본 설정을 선택합니다.

- 기본 용지 크기를 설정하려는 경우
 - a **OK**를 눌러 **용지 설정**을 선택합니다.
 - b 화살표 단추를 눌러 **용지 크기**로 스크롤한 다음 **OK**를 누릅니다.
 - c 화살표 단추를 눌러 프린터의 기본 용지 크기를 선택한 다음 **OK**를 누릅니다.
- 기본 용지 종류를 설정하려는 경우
 - a **OK**를 눌러 **용지 설정**을 선택합니다.
 - b 화살표 단추를 눌러 **용지 종류**로 스크롤한 다음 **OK**를 누릅니다.
 - c 화살표 단추를 눌러 프린터의 기본 용지 종류를 선택한 다음 **OK**를 누릅니다.
- 기본 사진 인쇄 크기를 설정하려는 경우
 - a 화살표 단추를 눌러 **기본 설정**으로 스크롤한 다음 **OK**를 누릅니다.
 - b **OK**를 눌러 **사진 인쇄 크기**를 선택합니다.

c 화살표 단추를 눌러 프린터의 기본 사진 용지 크기를 선택한 다음 **OK**를 누릅니다.

3 ↶를 눌러 설정을 종료하거나 다른 모드 단추를 누릅니다.

원본 문서를 스캐너 유리 위에 놓기

1 스캐너 덮개를 열고 인쇄면이 아래로 향하게 하여 문서를 스캐너 유리 위에 놓습니다.

2 스캐너 덮개를 닫습니다.

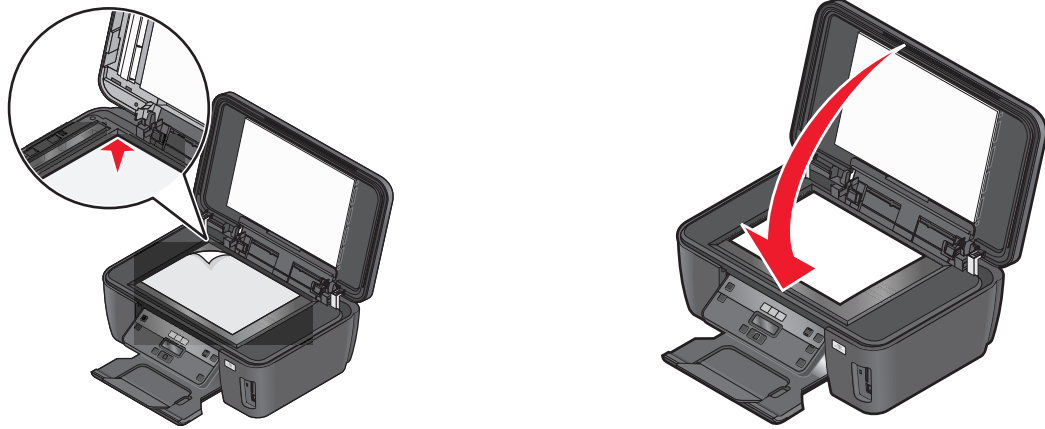

인쇄

인쇄 도움말

- 인쇄에 적합한 용지를 사용합니다.
- 더 나은 인쇄를 위해 고급 인쇄 품질을 선택합니다.
- 잉크 카트리지에 잉크가 충분히 남아있는지 확인합니다.
- 사진을 인쇄하거나 특수 용지로 인쇄하는 경우 인쇄 즉시 용지를 제거합니다.
- 사진을 인쇄할 때는 경계선 확장 설정을 선택합니다.

기본 문서 인쇄

문서 인쇄

- 1 프린터에 용지를 넣습니다.
- 2 인쇄 작업 전송
 - a 문서를 연 상태에서 **파일 → 인쇄**를 누릅니다.
 - b **등록정보, 환경설정, 옵션 또는 설정**을 누릅니다.
 - c 인쇄 품질, 인쇄 매수, 용지 종류 및 인쇄 방법을 선택합니다.
 - d **확인**을 눌러 프린터 소프트웨어 대화 상자를 모두 닫습니다.
 - e **확인** 또는 **인쇄**를 누릅니다.

한 부씩 인쇄

문서를 여러 부 인쇄하는 경우, 복사본을 한 세트씩 인쇄하는 방법(한 부씩 인쇄)과 페이지 묶음으로 인쇄하는 방법(한 부씩 인쇄 안 함) 중 한 가지를 선택할 수 있습니다.

한 부씩 인쇄



한 부씩 인쇄 안 함



참고:

- 한 부씩 인쇄 옵션은 여러 부 인쇄할 경우에만 사용 가능합니다.
 - 사진을 인쇄할 때 얼룩이 생기지 않도록 하기 위해, 각 사진이 출력되면 프린터에서 바로 꺼내어 완전히 말려야 합니다.
- 1 문서를 연 상태에서 **파일 → 인쇄**를 누릅니다.
 - 2 **등록정보, 환경설정, 옵션** 또는 **설정**을 누릅니다.
 - 3 인쇄 설정 탭의 인쇄 매수 섹션에서 원하는 인쇄 매수를 입력한 다음 **한 부씩 인쇄**를 선택합니다.

4 확인을 눌러 프린터 소프트웨어 대화 상자를 모두 닫습니다.

5 확인 또는 인쇄를 누릅니다.

역순으로 페이지 인쇄

기본적으로 첫번째 페이지가 먼저 인쇄됩니다. 문서를 구성하는 페이지의 인쇄 순서를 역순으로 하여 출력 후 첫 페이지부터 순서대로 읽을 수 있도록 하는 방법은 다음과 같습니다.

1 문서를 연 상태에서 **파일 → 인쇄**를 누릅니다.

2 **등록 정보, 환경 설정, 옵션** 또는 **설정**을 누릅니다.

3 인쇄 설정 탭의 매수 섹션에서 페이지 순서를 선택합니다.

- 마지막 페이지부터 인쇄하려면 **마지막 페이지부터 먼저 인쇄**를 선택합니다.
- 첫 페이지를 먼저 인쇄하려면 **마지막 페이지부터 먼저 인쇄** 확인란을 해제합니다.

참고: 양면 인쇄가 활성화되었다면 마지막 페이지를 먼저 인쇄할 수 없습니다. 인쇄 순서를 변경하려면 먼저 양면 인쇄를 비활성화해야 합니다.

4 확인을 눌러 프린터 소프트웨어 대화 상자를 모두 닫습니다.

5 확인 또는 인쇄를 누릅니다.

한 장에 여러 페이지 인쇄

1 문서를 연 상태에서 **파일 → 인쇄**를 누릅니다.

2 **등록정보, 환경설정, 옵션** 또는 **설정**을 누릅니다.

3 고급 탭의 레이아웃 목록에서 **용지당 페이지 수**를 선택합니다.

4 각 페이지에 인쇄할 페이지 이미지 수를 선택합니다.

각 페이지 이미지에 경계선을 표시하려면 **페이지 경계선 인쇄**를 선택합니다.

5 확인을 눌러 프린터 소프트웨어 대화 상자를 모두 닫습니다.

6 확인 또는 인쇄를 누릅니다.

메모리 카드 또는 플래시 드라이브에서 문서 인쇄(Windows 전용)

파일 인쇄 기능을 활성화하려면 다음과 같이 합니다.

- 프린터가 **USB** 케이블이나 네트워크를 통해 컴퓨터에 연결되어야 합니다.
- 프린터 및 컴퓨터가 켜져 있어야 합니다.
- 메모리 카드 또는 플래시 드라이브에 프린터가 지원하는 문서 파일이 포함되어야 합니다. 자세한 내용은 **30** 페이지의 “지원되는 메모리 카드 및 파일 형식”를 참조하십시오.
- 컴퓨터에는 메모리 장치의 파일 유형을 지원하는 응용 프로그램이 포함되어야 합니다.

1 메모리 카드 또는 플래시 드라이브를 삽입합니다.

프린터가 메모리 장치를 감지하면 **메모리 카드 감지** 또는 **저장 장치 감지**가 디스플레이에 나타납니다.

2 메모리 장치에 문서 파일만 저장된 경우 프린터가 파일 인쇄 모드로 자동으로 전환됩니다.

문서 파일 및 이미지 파일이 메모리 장치에 저장된 경우 **OK**를 눌러 **문서**를 선택합니다.

3 문서를 선택하여 인쇄하려면 다음과 같이 합니다.

프린터가 **USB 연결장치를 사용하는 경우**

- a 화살표 단추를 눌러 메모리 장치에서 인쇄하려는 문서의 파일 이름 또는 문서가 저장된 폴더를 선택합니다.
- b **OK**를 입력하고 를 눌러 문서 인쇄를 시작합니다.

프린터가 **무선 연결장치(선택한 모델만 해당)를 사용하는 경우**

- a 화살표 단추를 눌러 인쇄할 문서의 파일 이름을 선택합니다.
- b **OK**를 눌러 프린터가 네트워크 컴퓨터에 연결될 때까지 또는 사용 가능한 컴퓨터를 찾기 위해 네트워크 검색을 마칠 때까지 기다립니다.
- c 메시지가 표시되면 화살표 단추를 눌러 네트워크 컴퓨터의 이름을 선택한 다음 **OK**를 눌러 문서 인쇄를 시작합니다.

참고:

- PIN 이 필요한 컴퓨터의 경우 PIN 을 입력하라는 메시지가 표시될 수 있습니다. 화살표 단추를 눌러 PIN 을 입력합니다. 숫자를 입력할 때마다 **OK**를 누릅니다.
- 컴퓨터 이름과 PIN 을 컴퓨터에 할당하려면 해당 운영 체제와 관련된 프린터 소프트웨어의 도움말을 참조합니다.

특수 문서 인쇄

봉투 인쇄

1 프린터에 봉투를 넣습니다.

2 인쇄 작업 전송

- a 문서를 연 상태에서 **파일 → 인쇄**를 누릅니다.
- b **등록정보, 환경설정, 옵션 또는 설정**을 누릅니다.
- c 인쇄 설정 탭의 용지 종류 목록에서 **일반 용지**를 선택합니다.
- d 용지 크기 목록에서 봉투 크기를 선택합니다.

참고: 사용자 정의 크기 봉투를 인쇄하려면 **사용자 정의 크기**를 선택한 다음 봉투의 높이 및 너비를 지정합니다.

- e 방향을 선택합니다.
- f **확인**을 눌러 프린터 소프트웨어 대화 상자를 모두 닫습니다.
- g **확인** 또는 **인쇄**를 누릅니다.

참고:

- 대부분의 봉투는 가로 방향을 사용합니다.
- 소프트웨어 응용 프로그램에서도 같은 방향을 선택했는지 확인합니다.

라벨 인쇄

- 1 프린터에 라벨 용지를 넣습니다.
- 2 인쇄 작업 전송:
 - a 문서를 연 상태에서 **파일 → 인쇄**를 누릅니다.
 - b **등록정보, 환경 설정, 옵션** 또는 **설정**을 누릅니다.
 - c 인쇄 설정 탭의 용지 크기 목록에서 라벨 용지 크기에 맞는 용지 크기를 선택합니다. 라벨 용지 크기에 맞는 용지 크기가 없는 경우 사용자 정의 크기를 설정합니다. 필요한 경우 용지 종류 목록에서 적합한 용지 종류를 선택합니다.
 - d **확인**을 눌러 프린터 소프트웨어 대화 상자를 모두 닫습니다.
 - e **확인** 또는 **인쇄**를 누릅니다.

라벨 용지 공급에 대한 도움말

- 라벨 용지의 위쪽부터 프린터에 넣었는지 확인합니다.
- 라벨의 접착제가 라벨 용지 가장자리로부터 **1mm** 범위를 벗어나지 않아야 합니다.
- 용지 고정대가 라벨 용지의 가장자리에 닿는지 확인합니다.
- 전체 라벨 용지를 사용합니다. 라벨이 떨어져 노출된 부분이 있는 용지를 사용하면 인쇄 중에 라벨이 벗겨져 용지가 걸릴 수 있습니다.

사용자 정의 크기 용지 인쇄

이 지침을 따르기 전에 프린터에 사용자 정의 크기의 용지를 넣습니다.

- 1 문서를 연 상태에서 **파일 → 인쇄**를 누릅니다.
- 2 **등록정보, 환경설정, 옵션** 또는 **설정**을 누릅니다.
- 3 인쇄 설정 탭의 용지 크기 목록에서 **사용자 정의 크기**를 선택합니다.
사용자 정의 용지 크기 지정 대화 상자가 나타납니다.
- 4 용지 크기를 설정합니다.
- 5 사용할 측정 단위(인치 또는 밀리미터)를 선택합니다.
- 6 **확인**을 눌러 프린터 소프트웨어 대화 상자를 모두 닫습니다.
- 7 **확인** 또는 **인쇄**를 누릅니다.

수동으로 용지 양면에 인쇄(양면 인쇄)

- 1 문서를 연 상태에서 **파일 → 인쇄**를 누릅니다.
- 2 **등록정보, 환경설정, 옵션** 또는 **설정**을 누릅니다.
- 3 **고급** 탭을 누릅니다.
- 4 "양면 인쇄" 섹션에서 **수동**을 선택합니다.
참고: 재공급 방법을 설명하는 지침 페이지 인쇄 항목이 자동으로 선택됩니다.
- 5 **확인**을 누릅니다. 프린터가 홀수 페이지와 지침 페이지를 인쇄합니다.

6 인쇄 작업을 완료하려면 지침 페이지의 지침에 따라 용지를 뒤집어서 재공급합니다.

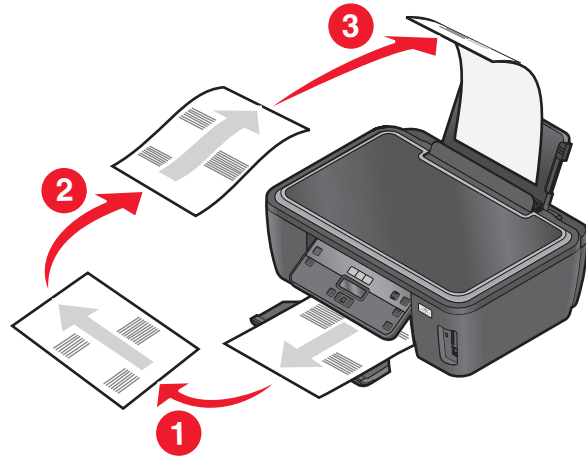

참고: 단면 인쇄로 돌아가려면 고급 탭으로 돌아갑니다. "양면 인쇄" 섹션에서 드롭 다운 메뉴의 **꺼짐**을 선택합니다.

사진 작업

프린터에서 메모리 카드 또는 플래시 드라이브 사용

메모리 카드와 플래시 드라이브는 카메라와 컴퓨터에서 빈번하게 사용하는 저장 장치입니다. 카메라의 메모리 카드 또는 컴퓨터의 플래시 드라이브를 분리하여 프린터에 직접 넣을 수 있습니다.

1 메모리 카드를 카드 슬롯에 삽입하거나 플래시 드라이브를 USB 포트에 넣습니다.

메모리 카드 삽입

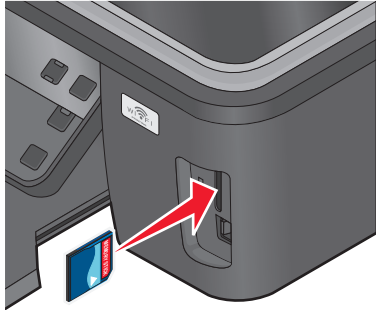

플래시 드라이브 넣기

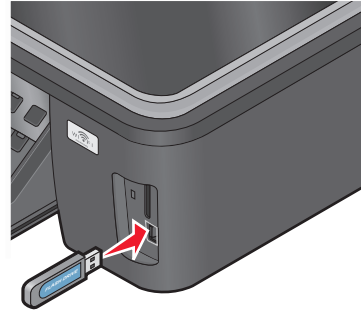

참고:

- 브랜드 이름 레이블이 오른쪽을 향하게 하여 카드를 넣습니다.
- 카드의 모든 화살표가 프린터 쪽을 향하도록 합니다.
- 필요하면 메모리 카드를 함께 제공된 어댑터에 연결합니다.
- 삽입된 메모리 카드가 해당 프린터에서 지원되는지 확인합니다. 자세한 내용은 30 페이지의 “지원되는 메모리 카드 및 파일 형식” 부분을 참조하십시오.

참고:

- 플래시 드라이브는 PictBridge 카메라 케이블에 사용되는 포트와 동일한 것을 사용합니다.
- 플래시 드라이브가 포트에 맞지 않으면 어댑터가 있어야 합니다.

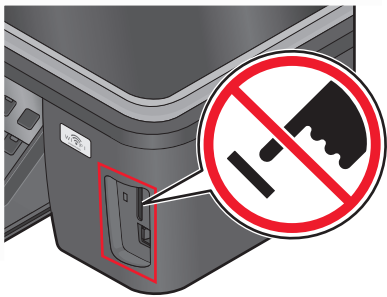

경고—손상 위험: 메모리 장치에서 인쇄, 읽기 또는 쓰기 작업 중으로 표시되는 영역의 케이블이나 네트워크 어댑터, 커넥터, 메모리 장치 또는 프린터를 만지지 마십시오. 데이터 손실이 발생할 수 있습니다.

2 디스플레이에서 메모리 카드 감지 또는 저장 장치 감지를 찾습니다.

참고:

- 프린터가 메모리 장치를 인식하지 못하면 메모리 카드를 제거한 후 다시 삽입합니다.
- 카드 슬롯에 메모리 카드가 있는 상태에서 대용량 저장 모드에 맞게 설정된 플래시 드라이브 또는 디지털 카메라를 USB 포트에 넣으면 사용할 메모리 장치를 선택하라는 메시지가 디스플레이에 나타납니다.

지원되는 메모리 카드 및 파일 형식

| 메모리 카드 | 파일 형식 |
|---|---|
| <ul style="list-style-type: none"> • Secure Digital(SD) • Micro Secure Digital(어댑터 포함)(Micro SD) • 미니 Secure Digital(어댑터 포함)(Mini SD) • 멀티미디어 카드(MMC) • 축소형 멀티미디어 카드(어댑터 포함)(RS-MMC) • 멀티미디어 카드 모바일(어댑터 포함)(MMCmobile) • Memory Stick • Memory Stick PRO • Memory Stick Duo(어댑터 포함) • Memory Stick PRO Duo(어댑터 포함) • xD-Picture 카드 • xD-Picture 카드(H 형) • xD-Picture 카드(M 형) • SDHC(Secure Digital High Capacity) | <p>문서:</p> <ul style="list-style-type: none"> • .doc(Microsoft Word) • .xls(Microsoft Excel) • .ppt(Microsoft Powerpoint) • .pdf(Adobe Portable Document Format) • .rtf(Rich Text Format) • .docx(Microsoft Word Open Document Format) • .xlsx(Microsoft Excel Open Document Format) • .pptx(Microsoft Powerpoint Open Document Format) • .wpd(WordPerfect) <p>이미지:</p> <ul style="list-style-type: none"> • JPEG • TIFF |

프린터 제어판을 사용하여 사진 인쇄

- 1 인화지를 넣습니다.
- 2 프린터 제어판에서 를 누릅니다.
- 3 대용량 저장 모드에 맞게 설정된 메모리 카드, 플래시 드라이브 또는 디지털 카메라를 넣습니다.
문서 파일 및 이미지 파일이 메모리 장치에 저장된 경우 화살표 단추를 눌러 **사진**을 선택하고 **OK**를 누릅니다.
- 4 화살표 단추를 눌러 **Easy Photo** 또는 **사진 인쇄**를 스크롤하고 **OK**를 누릅니다.

참고:

- **Easy Photo** 를 선택하면 사진 인쇄를 신속하게 하실 수 있습니다.
- **사진 인쇄** 를 선택하면 인쇄 전 사진을 사용자 정의할 수 있습니다.

- 5 화살표 단추를 눌러 사진 인쇄 옵션을 선택한 다음 **OK**를 누릅니다.

참고: 최근 사진 인쇄, 모든 사진 인쇄, 날짜 범위 내 사진 인쇄, 교정지에서 사진 번호를 선택하여 사진 인쇄, 또는 디지털 인쇄 주문 형식(DPOF)을 사용하여 디지털 카메라에서 사전에 선택된 사진 인쇄 등을 선택할 수 있습니다. DPOF 옵션은 메모리 장치에 올바른 DPOF 파일이 있을 때만 나타납니다.

6 다음과 같이 인쇄 설정을 조정합니다.

- Easy Photo 메뉴에 있는 경우 화살표 단추를 눌러 용지 크기 및 사진 크기를 선택합니다. 선택할 때마다 **OK**를 누릅니다.
- 사진 인쇄 메뉴에 있는 경우 화살표 단추를 눌러 사진 크기, 용지 크기, 용지 종류, 레이아웃, 사진 효과 및 사진 품질을 선택하고 사진의 밝기와 컬러 효과를 조정합니다. 선택할 때마다 **OK**를 누릅니다.

7 컬러/검정 단추를 눌러 컬러 또는 흑백 인쇄를 설정합니다.

컬러 또는 흑백 인쇄를 선택할 때 원하는 밝기 중 근접한 밝기가 켜집니다.

8 를 누릅니다.

참고: 최상의 결과를 얻으려면 출력물이 최소 24시간 건조되고 나서 쌓아놓거나, 디스플레이 또는 보관합니다.

프린터 소프트웨어를 사용하여 메모리 장치에서 사진 인쇄

- 1 인화지의 광택면 또는 인쇄면이 위로 오도록 하여 넣습니다 (어느 쪽이 인쇄 면인지 확실하지 않으면 인화지와 함께 제공되는 지침 참조).
- 2 프린터 제어판에서 를 누릅니다.
- 3 대용량 저장 모드에 맞게 설정된 메모리 카드, 플래시 드라이브 또는 디지털 카메라를 넣습니다. 문서 파일 및 이미지 파일이 메모리 장치에 저장된 경우 **OK**를 눌러 사진을 선택합니다.
- 4 사진 전송 또는 인쇄

프린터가 USB 연결장치를 사용하는 경우

- 메모리 장치를 삽입하면 패스트 픽스가 자동으로 시작됩니다. 컴퓨터 화면의 지침에 따라 사진을 컴퓨터에 전송하거나 인쇄합니다.

프린터가 무선 연결장치(선택한 모델만 해당)를 사용하는 경우

- a 화살표 단추를 눌러 컴퓨터 선택으로 스크롤한 다음 **OK**를 누릅니다.
- b 화살표 단추를 눌러 사진을 저장할 네트워크 컴퓨터를 선택한 다음 **OK**를 누릅니다.
- c 사진 전송 또는 인쇄
 - 메모리 장치를 삽입하면 패스트 픽스가 자동으로 시작됩니다. 컴퓨터 화면의 지침에 따라 사진을 컴퓨터에 전송하거나 인쇄합니다.

PictBridge 호환 디지털 카메라의 사진 인쇄

PictBridge 는 컴퓨터를 사용하지 않고 디지털 카메라에서 직접 인쇄하는 기능으로 대부분의 디지털 카메라에 내장되어 있습니다.

1 USB 케이블의 한 쪽 끝을 카메라에 꽂습니다.

참고: 카메라와 함께 제공된 USB 케이블만 사용하십시오.

2 케이블의 다른 쪽 끝을 프린터 전면의 PictBridge 포트에 꽂습니다.

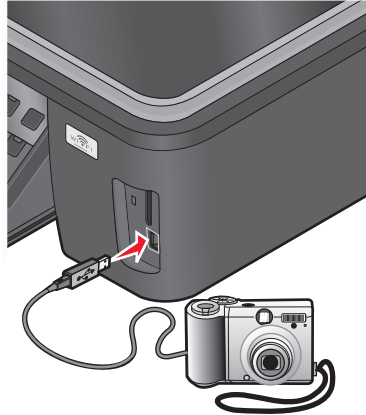

참고:

- PictBridge 호환 디지털 카메라가 올바른 USB 모드로 설정되었는지 확인하십시오. 카메라 USB 선택이 올바르지 않다면, 카메라는 플래시 장치로 탐지되거나, 오류 메시지가 프린터 제어판에 표시됩니다. 자세한 내용은 카메라 설명서를 참조하십시오.
- 이 프린터는 한 번에 한 개의 메모리 장치만 판독할 수 있습니다.

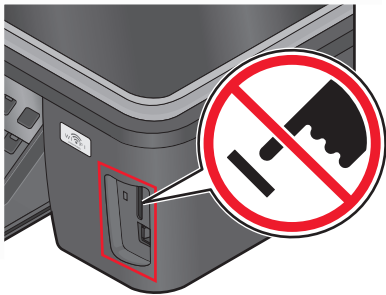

경고—손상 위험: 메모리 장치에서 인쇄, 읽기 또는 쓰기 작업 중으로 표시되는 영역의 USB 케이블이나 네트워크 어댑터, 커넥터, 메모리 장치 또는 프린터를 만지지 마십시오. 데이터 손실이 발생할 수 있습니다.

3 PictBridge 연결에 성공하면 디스플레이에 아래의 메시지가 나타납니다. **PictBridge** 카메라가 감지되었습니다. 설정을 변경하려면 확인을 누르십시오.





4 **OK**를 눌러 PictBridge 메뉴에 액세스합니다.

5 화살표 단추를 눌러 인쇄하려는 사진의 레이아웃, 용지 크기, 용지 종류 및 사진 크기를 선택할 수 있습니다. 선택을 할 때마다 **OK**를 누릅니다.

6 카메라 설명서를 참조하여 인쇄를 시작합니다.

참고: 프린터에서 다른 작업이 실행되는 동안 카메라를 삽입하는 경우 해당 작업이 완료될 때까지 기다린 다음 카메라에서 인쇄 작업을 합니다.



교정지를 사용하여 메모리 장치에서 사진 인쇄

- 1 Letter 또는 A4 크기 일반 용지를 넣습니다.
- 2 프린터 제어판에서 를 누릅니다.
- 3 메모리 카드 또는 플래시 드라이브를 삽입합니다.
문서 파일 및 이미지 파일이 메모리 장치에 저장된 경우 화살표 단추를 눌러 **사진**을 선택하고 **OK**를 누릅니다.
- 4 화살표 단추를 눌러 **교정지**를 스크롤하고 **OK**를 누릅니다.
- 5 화살표 단추를 눌러 옵션을 선택한 다음 교정지를 인쇄합니다.
교정지에 다음을 인쇄할 수 있습니다.
 - 메모리 장치의 모든 사진
 - 메모리 장치의 사진이 20장을 넘을 경우 최근 20장의 사진
 - 사진들의 촬영일이 각각 다른 경우, 날짜별 인쇄 - 이 옵션을 사용하려면 날짜를 선택합니다.
- 6 를 누릅니다.
교정지가 인쇄됩니다.
- 7 교정지에 대한 지침에 따라 인쇄할 사진, 사진 1장 당 복사 매수, 적목현상 완화, 페이지 레이아웃, 인쇄 옵션, 및 용지 크기를 선택합니다.
참고: 선택할 때는 원 안을 완전히 채워야 합니다.
- 8 **교정지 스캔**이 디스플레이에 나타나면 **OK**를 누르고, 교정지면이 밑으로 가도록 스캐너 유리 위에 놓습니다.
참고: **교정지 스캔**이 디스플레이에 나타나지 않으면 화살표 단추가 디스플레이에 나타날 때까지 누릅니다.
- 9 를 누릅니다.
프린터가 교정지를 스캔합니다.
- 10 인화지의 광택면 또는 인쇄면이 위로 오도록 하여 넣습니다 (어느 쪽이 인쇄 면인지 확실하지 않으면 용지와 함께 제공되는 지침 참조).
참고: 사용할 용지가 교정지에서 선택한 크기와 같은지 확인합니다.
- 11 **컬러/검정** 단추를 눌러 컬러 또는 흑백 인쇄를 설정합니다.
컬러 또는 흑백 인쇄를 선택할 때 원하는 밝기 중 근접한 밝기가 켜집니다.
- 12 를 눌러 사진을 인쇄합니다.
참고: 최상의 결과를 얻으려면 출력물이 최소 24시간 건조되고 나서 쌓아놓거나, 디스플레이 또는 보관합니다.

DPOF 를 사용하여 디지털 카메라의 사진 인쇄

디지털 인쇄 주문 형식(DPOF)을 지원하는 카메라인 경우 메모리 카드를 카메라에 장착한 상태에서 인쇄할 사진과 각 사진의 인쇄 매수 및 인쇄 설정을 지정할 수 있습니다. 프린터에 메모리 카드를 넣거나 프린터에 카메라를 연결하면 프린터가 이러한 설정을 인식합니다.

참고: 메모리 카드가 카메라에 장착되어 있는 동안 사진 크기를 지정한 경우에는 프린터에 공급된 용지의 크기가 DPOF 선택에서 지정한 크기보다 작지 않은지 확인합니다.

- 1 인화지의 광택면 또는 인쇄면이 위로 오도록 하여 넣습니다 (어느 쪽이 인쇄 면인지 확실하지 않으면 용지와 함께 제공되는 지침 참조).
- 2 프린터 제어판에서 를 누릅니다.
- 3 메모리 카드를 넣습니다.
메모리 카드 감지가 디스플레이에 나타납니다.
- 4 화살표 단추를 눌러 사진 인쇄를 입력하고 **OK**를 누릅니다.
- 5 화살표 단추를 눌러 **DPOF** 인쇄를 입력하고 를 눌러 사진을 인쇄합니다.

참고: 이 옵션은 메모리 카드에서 DPOF 파일을 감지한 경우에만 나타납니다.

참고: 최상의 결과를 얻으려면 출력물이 최소 24시간 건조되고 나서 쌓아놓거나, 디스플레이 또는 보관합니다.

Bluetooth 기능 장치에서의 인쇄

- 이 프린터는 Bluetooth 사양 2.0과 호환됩니다. 지원되는 프로파일: OPP(Object Push Profile) 및 SPP(Serial Port Profile). Bluetooth 지원 장치(휴대폰 또는 PDA)의 제조업체를 통해 해당 하드웨어의 호환성 및 상호운용성을 확인하십시오. 사용 중인 Bluetooth 기능 장치의 최신 펌웨어를 사용할 것을 권장합니다.
- Windows Mobile/Pocket PC PDA 로부터 Microsoft 문서를 인쇄하려면 추가로 타 제조업체의 소프트웨어 및 드라이버가 필요합니다. 필요한 소프트웨어에 대한 자세한 내용은 해당 PDA 설명서를 참조하십시오.

프린터와 Bluetooth 기능 장치 간의 연결 설정

참고: 프린터가 Bluetooth 연결을 사용하는 컴퓨터에서의 파일 인쇄를 지원하지 않습니다.

처음으로 Bluetooth 장치에서 인쇄 작업을 보내려면 Bluetooth 기능 장치와 프린터 간의 연결을 설정해야 합니다. 다음과 같은 경우에는 재설정을 실시해야 합니다.

- 프린터를 제품 기본 설정값으로 초기화한 경우.
- Bluetooth 보안 수준 또는 Bluetooth 패스 키를 변경한 경우.
- 사용 중인 Bluetooth 기능 장치에서 각각의 인쇄 작업마다 사용자가 Bluetooth 연결을 설정할 것을 요구하는 경우 자세한 내용은 Bluetooth 장치 설명서를 참조하십시오.
- 사용 중인 Bluetooth 장치 이름이 Bluetooth 장치 목록에서 자동으로 삭제된 경우.

Bluetooth 보안 수준이 높음으로 설정된 경우, 이전에 프린터와 연결이 설정된 8개 까지의 Bluetooth 장치 목록이 프린터에 저장됩니다. 프린터가 8개 이상의 장치를 감지하면 최근 사용되지 않은 장치가 목록에서 제거됩니다. 프린터로 인쇄 작업을 보내기 위해서는 삭제된 장치에 대한 재설정을 실시해야 합니다.

참고: 프린터로 인쇄 작업을 보내기 위해 사용할 각각의 Bluetooth 장치에 대해 연결을 설정해야 합니다.

프린터와 Bluetooth 기능 장치 간의 연결을 설정하려면 다음 작업을 수행합니다.

- 1 프린터 전면의 USB 포트에 USB Bluetooth 어댑터를 연결합니다.

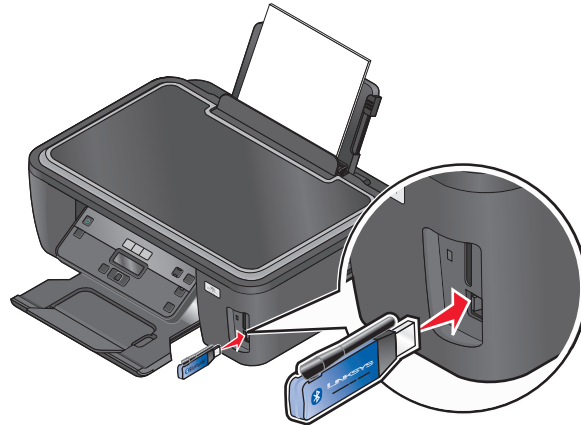

Bluetooth 동글 연결됨이 디스플레이에 나타납니다.

참고: Bluetooth 어댑터는 프린트와 함께 제공되지 않습니다.

- 2 프린터 제어판에서 를 누릅니다.
- 3 화살표 단추를 눌러 Bluetooth 설정으로 스크롤한 다음 **OK**를 누릅니다.
- 4 화살표 단추를 눌러 검색으로 스크롤한 다음 **OK**를 누릅니다.
- 5 검색이 켜짐으로 설정되어 있는지 확인합니다. 필요한 경우 화살표 단추를 눌러 켜짐으로 스크롤한 다음 **OK**를 누릅니다.
프린터가 Bluetooth 기능 장치와 연결될 준비가 되었습니다.
- 6 프린터와의 연결을 설정하기 위해 Bluetooth 기능 장치를 구성합니다. 자세한 내용은 Bluetooth 장치 설명서를 참조하십시오.
참고: 프린터의 Bluetooth 보안 수준이 높음으로 설정되어 있는 경우, 패스 키를 입력해야 합니다.

Bluetooth 보안 수준 설정

- 1 Bluetooth USB 어댑터를 USB 포트에 삽입합니다.

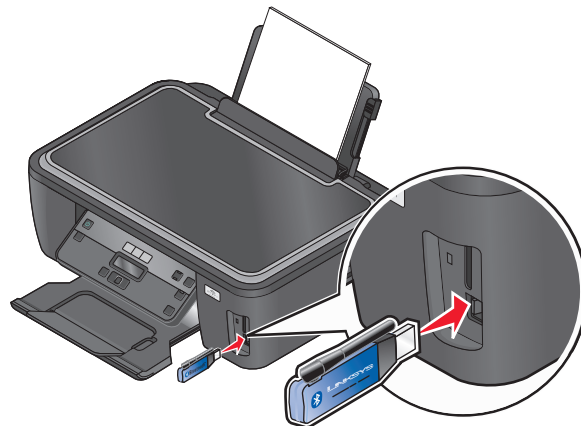

Bluetooth 동글 연결됨 이 디스플레이에 나타납니다.

참고: Bluetooth 어댑터는 프린트와 함께 제공되지 않습니다.

- 2 프린터 제어판에서 를 누릅니다.
- 3 화살표 단추를 눌러 **Bluetooth 설정**으로 스크롤한 다음 **OK**를 누릅니다.
- 4 화살표 단추를 눌러 **보안 수준**을 선택하고 **OK**를 누릅니다.
- 5 화살표 단추를 눌러 보안 수준을 선택한 다음 **OK**를 누릅니다.
 - **낮음**을 선택하면 사용자가 패스 키를 입력하지 않아도 **Bluetooth** 장치에서 프린터를 연결하여 인쇄 작업을 전송할 수 있습니다.
 - **높음**을 선택하면 **Bluetooth** 장치에서 프린터를 연결하여 인쇄 작업을 전송하기 전에 4자리 숫자 패스 키를 입력하라는 메시지가 표시됩니다.
- 6 보안 수준을 높음으로 설정한 경우, **Bluetooth** 패스 키 메뉴가 디스플레이에 나타납니다. 화살표 단추를 눌러 4자리 숫자의 패스 키를 입력합니다. 각각의 숫자를 입력한 후 **OK**를 누릅니다.

Bluetooth 기능 장치에서 인쇄

참고: 프린터가 Bluetooth 연결을 사용하는 컴퓨터에서의 파일 인쇄를 지원하지 않습니다.

- 1 USB Bluetooth 어댑터를 USB 포트에 삽입합니다.

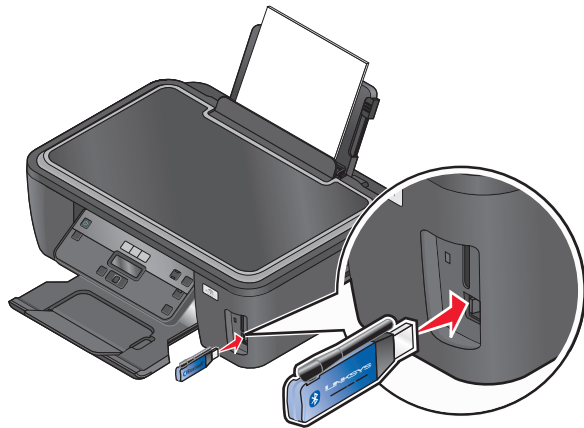

Bluetooth 동글 연결됨 이 디스플레이에 나타납니다.

경고—손상 위험: Bluetooth 기능 장치에서 인쇄, 판독, 기록 중에는 표시된 부분의 케이블, 네트워크 어댑터, 커넥터, USB Bluetooth 어댑터 또는 프린터를 만지지 마십시오. 데이터 손실이 발생할 수 있습니다.

참고:

- Bluetooth 어댑터는 프린트와 함께 제공되지 않습니다.
 - USB Bluetooth 어댑터를 삽입하면 프린터가 자동으로 **Bluetooth** 모드로 전환됩니다.
- 2 프린터가 Bluetooth 연결을 수신하도록 설정되어 있는지 확인합니다. 자세한 내용은 34 페이지의 “프린터와 Bluetooth 기능 장치 간의 연결 설정”를 참조하십시오.

3 인쇄할 수 있도록 Bluetooth 장치를 프린터에 설정합니다. 자세한 내용은 Bluetooth 장치 설명서를 참조하십시오.

4 Bluetooth 장치 설명서를 참조한 후 인쇄를 시작합니다.

참고: 프린터의 Bluetooth 보안 수준이 높음으로 설정되어 있는 경우, 패스 키를 입력해야 합니다.

인쇄 작업 관리

해당 프린터를 기본 프린터로 설정

인쇄 작업을 전송하는 경우 해당 프린터가 인쇄 대화상자에서 자동으로 선택되어야 합니다. 수동으로 프린터를 선택해야 하는 경우, 이는 해당 프린터가 기본 프린터로 설정되어 있지 않기 때문입니다.

기본 프린터로 설정하려면 다음을 실행합니다.

- 1 를 누르거나 **시작**을 누른 다음 **실행**을 누릅니다.
- 2 검색 시작 또는 실행 상자에 **control printers** 를 입력합니다.
- 3 **Enter** 키를 누르거나 **확인**을 누릅니다.
프린터 폴더가 열립니다.
- 4 프린터에서 마우스 오른쪽 버튼을 누른 다음 **기본 프린터로 설정**을 선택합니다.

인쇄 모드 변경

잉크를 절약하려면 모든 인쇄 작업에 대해 기본 인쇄 모드를 고속 인쇄로 변경할 수 있습니다. 잉크 사용량이 적기 때문에 문자 전용 인쇄 시 이상적입니다. 사진이나 기타 고품질 문서 인쇄와 같이 다른 인쇄 모드로 변경해야 하는 경우 인쇄 작업을 전송하기 전에 인쇄 대화상자에서 다른 모드를 선택할 수 있습니다.

기본 인쇄 모드 변경

- 1 를 누르거나 **시작**을 누른 다음 **실행**을 누릅니다.
- 2 검색 시작 또는 실행 상자에 **프린터 제어**를 입력합니다.
- 3 **Enter** 키를 누르거나 **확인**을 누릅니다.
프린터 폴더가 열립니다.
- 4 프린터를 마우스 오른쪽 버튼으로 누른 다음 메뉴에서 **인쇄 기본 설정**을 선택합니다.
- 5 **고속 인쇄**를 선택합니다.

단일 인쇄 작업에 대한 인쇄 모드 변경

- 1 문서를 연 상태에서 **파일 → 인쇄**를 누릅니다.
- 2 **등록정보, 환경 설정, 옵션** 또는 **설정**을 누릅니다.
- 3 **자동, 고속 인쇄, 보통** 또는 **최상**을 선택합니다.

참고: 초안 또는 고속 인쇄 시 잉크 사용량이 적기 때문에 문자 문서를 인쇄할 때 이상적입니다.

인쇄 작업 일시 중지

- 1 를 누르거나 **시작**을 누른 다음 **실행**을 누릅니다.
- 2 검색 시작 또는 실행 상자에 **프린터 제어**를 입력합니다.
- 3 **Enter** 키를 누르거나 **확인**을 누릅니다.
프린터 폴더가 열립니다.
- 4 프린터를 마우스 오른쪽 버튼으로 누른 다음 **열기**를 선택합니다.
- 5 인쇄 작업을 일시 중지합니다.

인쇄 작업 재개

- 1 를 누르거나 **시작**을 누른 다음 **실행**을 누릅니다.
- 2 검색 시작 또는 실행 상자에 **프린터 제어**를 입력합니다.
- 3 **Enter** 키를 누르거나 **확인**을 누릅니다.
프린터 폴더가 열립니다.
- 4 프린터를 마우스 오른쪽 버튼으로 누른 다음 메뉴에서 **열기**를 선택합니다.
- 5 다음과 같이 인쇄 작업을 재개합니다.
 - 특정 인쇄 작업만 재개하려면 문서 이름에서 마우스 오른쪽 버튼을 누른 다음 **재시작** 또는 **다시 시작**을 선택합니다.
 - 대기열의 모든 인쇄 작업을 재개하려면 **프린터**를 누른 다음 인쇄 일시 중지 선택을 해제합니다.

인쇄 작업 취소

프린터 제어판에서 인쇄 작업을 취소하려면 **X**를 누릅니다. 컴퓨터에서 인쇄 작업을 취소하려면 다음과 같이 하십시오.

- 1 를 누르거나 **시작**을 누른 다음 **실행**을 누릅니다.
- 2 검색 시작 또는 실행 상자에 **프린터 제어**를 입력합니다.
- 3 **Enter** 키를 누르거나 **확인**을 누릅니다.
프린터 폴더가 열립니다.
- 4 프린터를 마우스 오른쪽 버튼으로 누른 다음 **열기**를 선택합니다.
- 5 다음과 같이 인쇄 작업을 취소합니다.
 - 특정 인쇄 작업만 취소하려면 문서 이름을 마우스 오른쪽 버튼으로 누른 다음 **취소**를 선택합니다.
 - 대기열의 모든 인쇄 작업을 취소하려면 **프린터** → **모든 문서 취소**를 누릅니다.

복사

| 자동 문서 공급 장치(ADF) | 스캐너 유리 |
|--|--|
| <p>여러 페이지의 문서인 경우 ADF 를 사용합니다.</p> <p>참고: ADF 는 선택한 모델에서만 사용할 수 있습니다. ADF 가 없는 프린터를 구입한 경우에는 원본 문서 또는 사진을 스캐너 유리 위에 올려놓으십시오.</p> |  <p>한 페이지 문서 또는 작은 물건(예: 우편엽서 또는 사진)이나 투명 용지, 인화지, 얇은 용지(예: 잡지 스크랩)에는 스캐너 유리를 사용합니다.</p> |

복사에 관한 설명

- **ADF** 를 사용할 때 **ADF** 의 용지 고정대를 원본 문서의 너비에 맞춰 조정합니다.
- 스캐너 유리를 사용할 때 스캔 이미지의 가장자리가 어두워지지 않도록 스캐너 덮개를 닫습니다.
- 우편엽서, 사진, 크기가 작은 문서, 투명 용지, 인화지 또는 얇은 용지(예: 잡지 스크랩) 등을 **ADF** 에 넣지 **마십시오**. 이러한 항목들은 스캐너 유리 위에 놓습니다.

복사하기





- 1 용지를 공급합니다.
- 2 원본 문서의 인쇄면이 위로 가게 하여 **ADF** 에 넣거나 인쇄면이 아래로 가게 하여 스캐너 유리 위에 올려 놓습니다.
- 3 프린터 제어판에서 를 누릅니다.
- 4 화살표 단추를 눌러 복사 매수를 선택한 다음 **컬러/흑백** 단추를 눌러 컬러 또는 흑백 복사를 설정합니다. 컬러 또는 흑백 인쇄만 선택한 경우 선택한 설정 옆의 표시등이 켜집니다.
- 5 를 누릅니다.

사진 복사

- 1 인화지를 넣습니다.
- 2 사진의 인쇄면이 밑으로 가도록 스캐너 유리 위에 놓습니다.
- 3 프린터 제어판에서 를 누릅니다.

- 4 **OK**를 사진 재인쇄가 나타날 때까지 누릅니다.
- 5 화살표 단추를 눌러 예로 스크롤한 다음 **OK**를 누릅니다.
- 6 화살표 단추를 눌러 원하는 사진 크기를 선택한 다음 **OK**를 누릅니다.
- 7 를 누릅니다.

참고: 최상의 결과를 얻으려면 출력물이 최소 24시간 건조되고 나서 쌓아놓거나, 디스플레이 또는 보관합니다.

이미지 확대 또는 축소

- 1 용지를 공급합니다.
- 2 원본 문서의 인쇄면이 아래를 향하도록 스캐너 유리 위에 놓습니다.
- 3 프린터 제어판에서 를 누릅니다.
- 4 **OK**를 눌러 크기 변경이 나타날 때까지 누릅니다.
- 5 원하는 설정이 나올 때까지 화살표 단추를 누릅니다.



참고:

- 사용자 정의(%)를 선택하면 **OK** 화살표 단추를 눌러 원하는 사용자 정의값(%)을 선택합니다. **OK**를 터치하여 설정을 저장합니다.
- 경계선 확장을 선택하면 프린터가 필요에 따라 문서 또는 사진을 축소하거나 확대하고 선택한 용지 크기에 경계선 확장 사본을 인쇄합니다. 이 크기 변경 설정으로 최상의 결과를 얻으려면 인화지를 사용하고 용지 종류를 사진으로 설정하거나 프린터가 용지 종류를 자동으로 감지하게 합니다.



- 6 를 누릅니다.

참고: 복사 작업이 완료된 후 **X**를 눌러 설정을 기본값으로 재설정합니다. 크기 변경 설정은 또한 2분 동안 프린터를 사용하지 않으면 100%로 전환됩니다.

복사 품질 조정

- 1 용지를 공급합니다.
- 2 원본 문서를 ADF 에 인쇄면이 위를 향하도록, 또는 스캐너 유리에 인쇄면이 아래를 향하도록 올려 놓습니다.
- 3 프린터 제어판에서 를 누릅니다.
- 4 **OK**를 눌러 품질이 나타날 때까지 누릅니다.
- 5 화살표 단추를 눌러 복사 품질을 자동, 고속 인쇄, 보통 또는 사진으로 설정합니다.
- 6 를 누릅니다.

복사본 밝기 조정

- 1 용지를 공급합니다.
- 2 원본 문서를 ADF 에 인쇄면이 위를 향하도록, 또는 스캐너 유리에 인쇄면이 아래를 향하도록 올려 놓습니다.
- 3 프린터 제어판에서 를 누릅니다.
- 4 **OK**를 눌러 **밝게/어둡게**가 나타날 때까지 누릅니다.
- 5 화살표 단추를 눌러 슬라이더를 조정합니다.
참고: 왼쪽 화살표 단추를 누르면 복사본이 밝게 되고 오른쪽 화살표 단추를 누르면 복사본이 어둡게 됩니다.
- 6 를 누릅니다.

프린터 제어판을 사용하여 한 부씩 복사



문서를 여러 부 인쇄하는 경우, 복사본을 한 세트씩 인쇄하는 방법(한 부씩 인쇄)과 페이지 묶음으로 인쇄하는 방법(한 부씩 인쇄 안 함) 중 한 가지를 선택할 수 있습니다.

한 부씩 인쇄



한 부씩 인쇄 안 함



- 1 용지를 공급합니다.
- 2 원본 문서를 ADF 에 인쇄면이 위를 향하도록, 또는 스캐너 유리에 인쇄면이 아래를 향하도록 올려 놓습니다.
- 3 프린터 제어판에서 를 누릅니다.
- 4 화살표 단추를 눌러 매수를 선택한 다음 **OK**를 누릅니다.
- 5 **OK**를 눌러 **한 부씩 인쇄**가 나타날 때까지 누릅니다.
- 6 화살표 단추를 눌러 **켜짐**을 스크롤합니다.
- 7 를 누릅니다.

한 페이지상의 이미지 반복

동일한 페이지 이미지를 한 장의 종이에 여러 번 인쇄할 수 있습니다. 이 옵션은 라벨, 전사, 전단, 배부용 인쇄물 등의 항목을 만드는 데 유용합니다.

- 1 용지를 공급합니다.
- 2 원본 문서를 인쇄면이 위로 향하게 하여 ADF 에 넣거나 인쇄면이 아래를 향하게 하여 스캐너 유리에 올려 놓습니다.
- 3 프린터 제어판에서 를 누릅니다.
- 4 **OK**를 용지당 매수가 나타날 때까지 누릅니다.

5 화살표 단추를 눌러 한 페이지상에서의 이미지 반복 회수를 선택합니다. 1회, 4회, 9회, 또는 16회 중에 선택합니다.

6 를 누릅니다.

한 장에 여러 페이지 복사

한 장에 여러 페이지 설정으로 각 페이지의 이미지를 더 작게 인쇄하여 한 장에 여러 페이지를 복사할 수 있습니다. 예를 들어, 한 장에 여러 페이지 설정을 사용하여 한 장당 4페이지 이미지를 인쇄하는 경우 5페이지에 20페이지 문서를 축소할 수 있습니다.

1 용지를 공급합니다.

2 원본 문서를 ADF에 인쇄면이 위를 향하도록, 또는 스캐너 유리에 인쇄면이 아래를 향하도록 올려 놓습니다.

3 프린터 제어판에서 를 누릅니다.

4 를 눌러 용지당 페이지 수가 나타날 때까지 누릅니다.

5 화살표 단추를 눌러 용지당 복사하려는 페이지 수를 선택합니다. 한 장에 한 페이지, 두 페이지 또는 네 페이지까지 복사 선택할 수 있습니다.

참고: 가로 방향 형식으로 네 페이지를 복사하는 경우 세 페이지 및 네 페이지를 먼저 스캔한 다음 한 페이지 및 두 페이지를 스캔합니다.

6 를 누릅니다.

수동으로 양면 복사

1 용지를 공급합니다.

2 원본 문서를 ADF에 인쇄면이 위를 향하도록, 또는 스캐너 유리에 인쇄면이 아래를 향하도록 올려 놓습니다.

3 프린터 제어판에서 를 누릅니다.

4 화살표 단추를 눌러 복사 매수를 선택한 다음 **컬러/검정** 단추를 눌러 컬러 또는 흑백 복사를 설정합니다. 컬러 또는 흑백 인쇄를 선택할 때 원하는 밝기 중 근접한 밝기가 켜집니다.

5 를 눌러 용지 양면에 인쇄합니다.

6 문서의 다음 페이지를 공급합니다.

- 문서의 한 면만 복사하는 경우 ADF에 다음 페이지의 인쇄면이 위를 향하도록, 또는 스캐너 유리 위에 인쇄면이 아래를 향하도록 올려 놓습니다.
- 문서를 양면 복사하는 경우 문서 원본을 뒤집은 다음 ADF에 인쇄면이 위를 향하도록, 또는 스캐너 유리 위에 인쇄면이 아래를 향하도록 다시 공급합니다.

7 용지 출력함에서 용지를 빼내어 다시 공급하여 문서의 다른 면을 인쇄합니다.

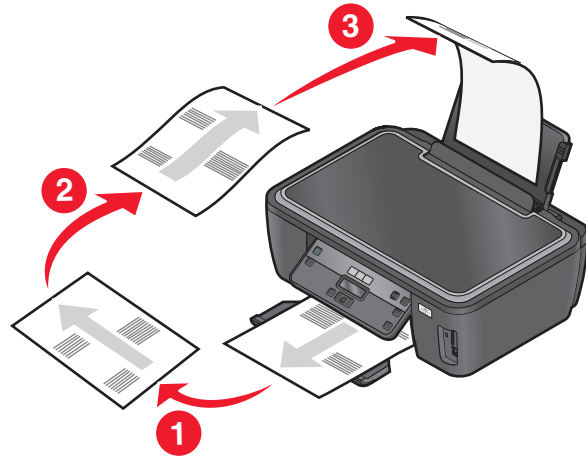

8 를 누릅니다.

복사 작업 취소

복사 작업을 취소하려면 를 누릅니다.

스캔이 중지되고 프린터가 이전 메뉴로 돌아갑니다.

스캔

| 자동 문서 공급 장치(ADF) | 스캐너 유리 |
|---|--|
| <p>여러 페이지의 문서인 경우 ADF 를 사용합니다.</p> <p>참고: ADF 는 선택한 모델에서만 사용할 수 있습니다. ADF 가 없는 프린터를 구입한 경우에는 원본 문서 또는 사진을 스캐너 유리 위에 올려놓으십시오.</p> | <div data-bbox="873 331 1258 751" data-label="Image"> </div> <p>한 페이지 문서 또는 작은 물건(예: 우편엽서 또는 사진)이나 투명 용지, 인화지, 얇은 용지(예: 잡지 스크랩)에는 스캐너 유리를 사용합니다.</p> |

스캔에 대한 설명

- ADF 를 사용할 때 ADF 용지 고정대를 원본 문서의 너비에 맞춰 조정합니다.
- 스캐너 유리를 사용할 때 스캔 이미지의 가장자리가 어두워지지 않도록 스캐너 덮개를 닫습니다.
- 우편엽서, 사진, 크기가 작은 문서, 투명 용지, 인화지, 얇은 용지(예: 잡지 스크랩) 등을 ADF 에 넣지 마십시오. 이러한 항목들은 스캐너 유리 위에 놓습니다.
- 여러 페이지를 스캔하여 하나의 파일로 저장하려면 PDF 파일 유형을 선택합니다.

로컬 또는 네트워크 컴퓨터로 스캔

- 1 원본 문서를 ADF 에 인쇄면이 위를 향하도록, 또는 스캐너 유리에 인쇄면이 아래를 향하도록 올려 놓습니다.
- 2 프린터 제어판에서  를 누릅니다.
- 3 화살표 단추를 눌러 컴퓨터 또는 네트워크를 선택하고 **OK** 를 누릅니다.
- 4 화살표 단추를 눌러 로컬 또는 네트워크 컴퓨터의 컴퓨터 이름을 선택한 다음 **OK** 를 누릅니다.
이 로컬 또는 네트워크 컴퓨터로 스캔이 전송됩니다. 선택한 컴퓨터에서 사용할 수 있는 스캔 응용 프로그램 목록의 다운로드가 완료될 때까지 기다립니다.

참고:

- 프린터가 로컬 컴퓨터에만 연결된 경우, 프린터는 자동으로 스캔 응용 프로그램 목록을 다운로드합니다.
- PIN 이 필요한 컴퓨터의 경우 PIN 을 입력하라는 메시지가 표시될 수 있습니다. 화살표 단추를 눌러 PIN 을 입력합니다. 번호를 입력할 때마다 **OK**를 누릅니다.
- 컴퓨터 이름과 PIN 을 컴퓨터에 할당하려면 해당 운영 체제와 관련된 프린터 소프트웨어의 도움말을 참조합니다.

5 화살표 단추를 눌러 응용 프로그램을 선택한 다음 **OK**를 누릅니다.

6 화살표 단추를 눌러 해상도 품질 및 원래 이미지 크기를 선택합니다. 선택할 때마다 **OK**를 누릅니다.

7 를 눌러 스캔을 시작합니다.

5단계에서 선택한 응용 프로그램이 대상 컴퓨터에서 열릴 때 스캔이 완료되며, 해당 스캔은 응용 프로그램 내에 새 파일로 나타납니다.

플래시 드라이브 또는 메모리 카드로 스캔

시작하기 전에 플래시 드라이브 또는 메모리 카드가 쓰기 금지되어 있는지 확인합니다.

1 원본 문서를 ADF 에 인쇄면이 위를 향하도록, 또는 스캐너 유리에 인쇄면이 아래를 향하도록 올려 놓습니다.

2 프린터 제어판에서 를 누릅니다.

3 스캔 대상 이 디스플레이에 나타나면 플래시 드라이브 또는 메모리 카드를 삽입합니다.

4 화살표 단추를 눌러 **usb 플래시 드라이브** 또는 **메모리 카드**를 선택하고 **OK**를 누릅니다.

5 화살표 단추를 눌러 해상도 품질, 생성하려는 출력 유형 및 원래 이미지 크기를 선택합니다. 각각의 선택을 한 후 **OK**를 누릅니다.

참고: 여러 페이지를 스캔하여 하나의 파일로 저장하려면 PDF 파일 유형을 선택합니다.

6 를 눌러 스캔을 시작합니다.

스캔한 파일의 저장 완료를 나타내는 메시지가 프린터 제어판에 나타나면 스캔이 완료됩니다.

편집 응용 프로그램으로 사진 스캔

프린터 제어판 사용

1 사진의 인쇄면이 밑으로 가도록 스캐너 유리 위에 놓습니다.

2 프린터 제어판에서 를 누릅니다.

3 화살표 단추를 눌러 **컴퓨터** 또는 **네트워크**를 선택하고 **OK**를 누릅니다.

4 화살표 단추를 눌러 로컬 또는 네트워크 컴퓨터의 컴퓨터 이름을 선택한 다음 **OK**를 누릅니다.

이 로컬 또는 네트워크 컴퓨터로 스캔이 전송됩니다. 선택한 컴퓨터에서 사용할 수 있는 스캔 응용 프로그램 목록의 다운로드가 완료될 때까지 기다립니다.

참고:

- 프린터가 로컬 컴퓨터에만 연결된 경우, 프린터는 자동으로 스캔 응용 프로그램 목록을 다운로드합니다.
- PIN 이 필요한 컴퓨터의 경우 PIN 을 입력하라는 메시지가 표시될 수 있습니다. 화살표 단추를 눌러 PIN 을 입력합니다. **OK**를 누릅니다.
- 컴퓨터 이름과 PIN 을 컴퓨터에 할당하려면 해당 운영 체제와 관련된 프린터 소프트웨어의 도움말을 참조합니다.

5 화살표 단추를 눌러 사진 편집 응용 프로그램을 선택한 다음 **OK**를 누릅니다.

6 화살표 단추를 눌러 해상도 품질, 생성하려는 출력 유형 및 원래 이미지 크기를 선택합니다. **OK**를 누릅니다.

7 를 누릅니다.

5단계에서 선택한 사진 편집 응용 프로그램이 대상 컴퓨터에서 열릴 때 스캔이 완료되며, 해당 스캔은 응용 프로그램 내에 새 파일로 나타납니다.

프린터 소프트웨어 사용

1 사진의 인쇄면이 밑으로 가도록 스캐너 유리 위에 놓습니다.

2  또는 시작을 누릅니다.

3 모든 프로그램 또는 프로그램을 누른 후, 목록에서 프린터 프로그램 폴더를 선택합니다.

4 프린터 **홍**을 선택합니다.

5 프린터 드롭다운 목록에서 해당 프린터를 선택합니다.

6 사진을 누릅니다.

- 사진 한 장 또는 여러 장을 한 이미지로 스캔하려면 **한 장의 사진**을 선택합니다.
- 여러 장의 사진을 한번에 스캔해서 개별 이미지로 저장하려면 **개별 사진으로 나누기**를 선택합니다. 스캔이 시작되고 스캔 진행 상황 대화 상자가 나타납니다.

7 사진을 저장하고 편집할 사진 편집 응용 프로그램에서 엽니다.

편집 응용 프로그램으로 문서 스캔

광학 문자 인식(OCR) 응용 프로그램을 사용하면 스캔한 원본 텍스트 문서를 편집할 수 있습니다. 이를 위해서는 로컬 또는 네트워크 컴퓨터에 저장된 OCR 응용 프로그램이 있어서, 스캔을 설정할 때 응용 프로그램의 목록에서 해당 프로그램을 선택할 수 있어야 합니다.

스캔용 설정을 선택할 때 다음과 같이 하십시오.

- OCR 이 설치된 로컬 컴퓨터 또는 네트워크 컴퓨터로 스캔하기를 선택합니다.
- 최고 해상도로 스캔하기를 선택합니다.

1 원본 문서를 ADF 에 넣거나 스캐너 유리에 인쇄면이 아래를 향하게 하여 올려 놓습니다.

2  또는 시작을 누릅니다.

3 모든 프로그램 또는 프로그램을 누른 후, 목록에서 프린터 프로그램 폴더를 선택합니다.

4 프린터 **홍**을 선택합니다.

- 5 프린터 드롭다운 목록에서 해당 프린터를 선택합니다.
- 6 문서를 누릅니다.
스캔이 시작되고 스캔 진행 상황 대화 상자가 나타납니다.
- 7 스캔이 완료되면 워드 프로세서 응용 프로그램에서 문서를 저장합니다.
- 8 선택한 응용 프로그램에서 문서를 열고 편집합니다.

프린터 소프트웨어를 사용하여 이메일로 직접 스캔

- 1 원본 문서를 ADF 에 인쇄면이 위를 향하도록, 또는 스캐너 유리에 인쇄면이 아래를 향하도록 올려 놓습니다.
- 2  또는 시작을 누릅니다.
- 3 모든 프로그램 또는 프로그램을 누른 후 목록에서 프린터 프로그램 폴더를 선택합니다.
- 4 프린터 홈을 선택합니다.
- 5 프린터 드롭다운 목록에서 해당 프린터를 선택합니다.
- 6 이메일을 누른 다음 사진, 문서 또는 PDF 를 선택합니다.
참고: 컴퓨터에 OCR 응용 프로그램이 저장된 경우에만 문서를 선택할 수 있습니다.
스캔이 시작되고 스캔 진행 상황 대화 상자가 나타납니다.
- 7 스캔이 완료되면 스캔된 문서가 자동으로 첨부된 새 이메일 메시지가 생성됩니다.
- 8 이메일 메시지를 작성합니다.

참고: 이메일 프로그램이 자동으로 열리지 않으면 문서를 컴퓨터로 스캔한 다음 이메일을 통해 첨부 파일로 전송할 수 있습니다.

PDF 로 스캔

- 1 원본 문서를 ADF 에 넣거나 스캐너 유리에 인쇄면이 아래를 향하게 하여 올려 놓습니다.
- 2  또는 시작을 누릅니다.
- 3 모든 프로그램 또는 프로그램을 누른 후, 목록에서 프린터 프로그램 폴더를 선택합니다.
- 4 프린터 홈을 선택합니다.
- 5 프린터 드롭다운 목록에서 해당 프린터를 선택합니다.
- 6 PDF 를 누릅니다.
스캔이 시작되고 스캔 진행 상황 대화 상자가 나타납니다.
- 7 문서를 PDF 로 저장합니다.

스캔 FAQ

스캔 품질 개선 방법

- 원본 문서의 상태가 양호한지 확인합니다.
- 스캔 문서를 수신하는 응용 프로그램이 올바르게 설치되어 있는지 확인합니다. 예를 들어, 사진을 편집하고 스캔하는 경우 스캔 정보를 받을 수 있는 사진 편집 응용 프로그램을 선택했는지 확인해야 합니다. 텍스트를 편집하려고 문서를 스캔하는 경우 OCR 응용 프로그램을 선택했는지 확인해야 합니다.
- 고해상도를 사용합니다.

흑백으로 스캔하는 방법

모든 스캔은 컬러 스캔이 기본값으로 되어 있습니다. 흑백으로 스캔하려면 프린터 제어판에서 **컬러/흑백** 단추를 눌러 컬러에서 흑백으로 전환합니다.

PIN 요구 이유

PIN 은 스캔 정보가 특정 장소로 유출되는 것을 제한하거나 타인이 스캔 중인 정보를 보거나 사용하지 못하게 하기 위한 보안 대책입니다. 스캔 중인 네트워크 컴퓨터에 PIN 이 필요한 경우 PIN 을 입력하라는 메시지가 나타날 수 있습니다.

네트워크 컴퓨터에 PIN 을 할당하려면 해당 운영 체제와 관련된 프린터 소프트웨어의 도움말을 참조합니다.

응용 프로그램 목록 및 업데이트 방법

파일 스캔 시 컴퓨터에서 파일을 열 때 사용할 응용 프로그램을 선택할 수 있습니다. 처음으로 프린터에서 스캔할 때 해당 컴퓨터에서 이 응용 프로그램 목록을 다운로드합니다. 목록에 원하는 응용 프로그램이 보이지 않는 경우, 또는 컴퓨터에 새 응용 프로그램을 설치한 경우 프린터에 해당 응용 프로그램 목록을 업데이트합니다.

응용 프로그램 목록 업데이트

- 1 프린터 제어판에서 를 누릅니다.
- 2 화살표 단추를 눌러 **컴퓨터** 또는 **네트워크**를 선택합니다.
- 3 로컬 또는 네트워크 컴퓨터를 선택하고 스캔을 수신한 다음 **OK**를 누릅니다.
선택한 컴퓨터에서 사용할 수 있는 스캔 응용 프로그램 목록의 다운로드가 완료될 때까지 기다립니다.
- 4 스캔 응용 프로그램 목록에서 **새로 고침**을 선택합니다.
그러면 프린터의 응용 프로그램 목록이 업데이트됩니다.

스캔 작업 취소

프린터 제어판의 **X**를 누르거나, 컴퓨터 화면의 **취소**를 누릅니다.

네트워킹

무선 네트워크상에서 프린터 설치

무선 네트워크 호환성

프린터에는 IEEE 802.11g 무선 프린트 서버가 내장되어 있습니다. 프린터는 Wi-Fi 인증된 IEEE 802.11 b/g/n 라우터와 호환됩니다. n 라우터와 관련된 문제가 있을 경우 라우터 브랜드/모델에 따라 설정이 다를 수 있으므로 현재 모드 설정이 g 장치와 호환이 되는지 라우터 제조업체에 확인하십시오.

지원되는 네트워크 보안 옵션

프린터는 보안 없음, WEP, WPA/WPA2 의 세 가지 무선 보안 옵션을 지원합니다.

보안 없음

가정용 무선 네트워크에서 보안을 사용하지 않는 것은 권장하지 않습니다. 보안 없음을 사용하는 것은 무선 네트워크가 인터넷에 연결되어 있으면 무선 네트워크의 범위 내에 있는 사람은 누구나 인터넷 액세스를 포함하는 네트워크 자원을 사용할 수 있음을 뜻합니다. 무선 네트워크의 범위는 집의 벽을 넘어 길거리나 이웃 집에서도 액세스할 수 있게 확장될 수도 있습니다.

WEP

WEP(Wired Equivalent Privacy)는 가장 기본적이며 가장 약한 무선 보안 유형입니다. WEP 보안은 WEP 키라고 하는 일련의 문자에 의존합니다.

무선 네트워크의 각 장치는 동일한 WEP 키를 사용해야 합니다. WEP 보안은 ad hoc 과 인프라 네트워크에서 모두 사용할 수 있습니다.

유효한 WEP 키는 다음과 같습니다.

- 정확히 10개 또는 26개의 16진수입니다. 16진수는 A-F, a-f 및 0-9를 사용합니다.
또는
- 정확히 5개 또는 13개의 ASCII 문자입니다. ASCII 문자는 키보드에 있는 글자, 숫자, 구두점, 기호입니다.

WPA/WPA2

WPA(Wi-Fi Protected Access) 및 WPA2(Wi-Fi Protected Access 2)는 WEP 보다 강력한 무선 네트워크 보안을 제공합니다. WPA 및 WPA2 는 유사한 보안 유형입니다. WPA2 는 더 복잡한 암호 방식을 사용하여 WPA 보다 안전합니다. WPA 및 WPA2 는 모두 WPA 사전 공유 키 또는 암호라고 하는 일련의 문자를 사용하여 무단 액세스로부터 무선 네트워크를 보호합니다.

유효한 WPA 암호는 다음과 같습니다.

- 8-63 개의 ASCII 문자입니다. WPA 암호의 ASCII 문자는 대소문자를 구별하여 입력합니다.
또는
- 정확히 64개의 16진수입니다. 16진수는 A-F, a-f 및 0-9를 사용합니다.

무선 네트워크의 각 장치는 동일한 **WEP** 암호를 사용해야 합니다. **WPA** 보안은 **WPA** 를 지원하는 네트워크 카드 및 무선 액세스 포인트를 포함하는 인프라 네트워크에만 해당하는 옵션입니다. 대부분의 새로운 무선 네트워크 장비는 **WPA2** 보안 옵션도 제공합니다.

참고: **WPA** 또는 **WPA2** 보안을 사용하는 네트워크의 경우, 해당 네트워크에서 사용하는 보안 유형을 선택하라는 메시지가 표시되면 **WPA 개인**을 선택합니다.

네트워크 설정 페이지 인쇄

A *네트워크 설정 페이지*에는 프린터의 IP 주소 및 MAC 주소를 포함한 프린터의 구성 설정이 수록되어 있습니다.

- 1 일반 용지를 넣습니다.
- 2 프린터 제어판에서 를 누릅니다.
- 3 화살표 단추를 눌러 **네트워크 설정**으로 스크롤하고 **OK**를 입력합니다.
- 4 **OK**를 눌러 **인쇄 설정 페이지**를 선택합니다.
네트워크 설정 페이지를 인쇄합니다.

무선 네트워크에서 프린터 설정에 필요한 정보

무선 네트워크에서 프린터를 설정하려면 다음을 알아야 합니다.

- 무선 네트워크의 이름. 이는 **SSID(Service Set Identifier)**라고도 합니다.
- 암호화가 네트워크 보안에 사용되었는지 여부.
- 암호화가 네트워크에 사용된 경우 다른 장치들의 네트워크상 통신을 가능하게 하는 보안 키(**WEP** 키 또는 **WPA** 암호).

무선 액세스 포인트 또는 라우터에 액세스하거나 보안 정보를 확인하면 네트워크 **WEP** 키나 **WPA** 암호를 찾을 수 있습니다.

무선 액세스 포인트(무선 라우터)가 **WEP(Wired Equivalent Privacy)** 보안을 사용하고 있는 경우, **WEP** 키 조건은 다음과 같습니다.

- 정확히 10자 또는 26자의 16진수 문자. 16진수 문자는 **A-F, a-f** 및 0-9입니다.
또는
- 정확히 5자 또는 13자의 **ASCII** 문자. **ASCII** 문자는 키보드에 있는 글자, 숫자, 구두점, 부호 및 기호입니다.

무선 액세스 포인트가 **WPA(Wi-Fi Protected Access)** 보안을 사용하고 있는 경우, **WPA** 암호의 조건은 다음과 같습니다.

- 8 - 63 자의 **ASCII** 문자. **WPA** 암호의 **ASCII** 문자는 대소문자를 구별하여 입력합니다.
또는
- 정확히 64자의 16진수 문자. 16진수 문자는 **A-F, a-f** 및 0-9입니다.

무선 네트워크가 보안을 사용하지 않는 경우 보안 키가 없게 됩니다.

참고: 컴퓨터가 연결된 네트워크의 **SSID** 를 모르는 경우 컴퓨터 네트워크 어댑터의 무선 유틸리티를 시작하여 네트워크 이름을 찾습니다. 해당 네트워크에 대한 **SSID** 또는 보안 정보를 찾을 수 없는 경우 무선 액세스 포인트와 함께 제공되는 문서를 참조하거나 무선 네트워크 지원 담당자에게 문의합니다.

무선 네트워크상에서 프린터 설치

무선 네트워크상에서 프린터를 설치하기 전에 다음을 확인합니다.

- 무선 네트워크가 설정되어 제대로 작동하는지 여부
- 사용 중인 컴퓨터가 프린터를 설치하고자 하는 동일한 무선 네트워크에 연결되어 있는지 여부

1 열려 있는 소프트웨어 프로그램을 모두 닫습니다.

2 설치 소프트웨어 CD를 넣습니다.

잠시 후 시작 화면이 나타나지 않으면 다음과 같이 CD를 수동으로 실행합니다.

a 를 누르거나 **시작**을 누른 다음 **실행**을 누릅니다.

b 검색 시작 또는 실행 상자에 **D:\setup.exe**를 입력합니다. 여기서 **D**는 CD 또는 DVD 드라이브입니다.

3 시작 화면의 지시에 따라 프린터를 설정합니다.

다른 컴퓨터에 프린터 설치

프린터를 무선 네트워크에 설치한 후에는 네트워크상의 어떤 컴퓨터로도 무선으로 액세스할 수 있습니다. 하지만 프린터에 액세스할 모든 컴퓨터에는 프린터 드라이버를 설치해야 합니다. 드라이버를 설치할 각 컴퓨터에 설치 소프트웨어를 실행해야 하지만 해당 프린터를 다시 구성할 필요는 없습니다.

1 열려 있는 소프트웨어 프로그램을 모두 닫습니다.

2 설치 소프트웨어 CD를 넣습니다.

잠시 후 시작 화면이 나타나지 않으면 다음과 같이 CD를 수동으로 실행합니다.

a 를 누르거나 **시작**을 누른 다음 **실행**을 누릅니다.

b 검색 시작 또는 실행 상자에 **D:\setup.exe**를 입력합니다. 여기서 **D**는 CD 또는 DVD 드라이브입니다.

3 새 컴퓨터에 구성된 프린터를 설치하기 위한 컴퓨터 화면의 지침을 따릅니다.

Wi-Fi 표시등의 색상 해석

Wi-Fi 표시기의 색상은 프린터의 네트워크 상태를 표시합니다.

- **꺼짐**은 다음 중 하나를 의미합니다.
 - 프린터의 전원이 꺼져 있습니다.
 - 프린터가 무선 네트워크에 연결되어 있지 않거나 절전 모드입니다. 절전 모드에서 전원 표시등이 규칙적으로 깜박입니다.
- **주황 단색**은 다음 중 하나를 의미합니다.
 - 프린터가 무선 네트워크상에서 사용하도록 아직 구성되지 않았습니다.
 - 프린터가 ad hoc 연결용으로 구성되었지만 다른 ad hoc 장치와 현재 통신하고 있지 않습니다.
- **주황색 점멸**은 다음 중 하나를 의미합니다.
 - 프린터가 무선 액세스 포인트(무선 라우터)의 범위 밖에 있습니다.
 - 프린터가 무선 액세스 포인트와 통신하려고 하지만 해당 무선 액세스 포인트가 꺼져 있거나 제대로 작동하고 있지 않습니다.

- 구성된 프린터 또는 무선 액세스 포인트가 꺼졌다 다시 켜지는 중이거나, 프린터가 네트워크와 통신을 설정하려고 시도 중입니다.
- 프린터의 무선 설정이 더 이상 유효하지 않습니다.
- 초록색은 프린터가 무선 네트워크에 연결되어 사용가능함을 나타냅니다.

특별 무선 설치 지침

다음은 북미 이외의 지역에서 무선 브로드밴드 박스를 사용하는 고객을 위한 지침입니다. LiveBox, AliceBox, N9UF Box, FreeBox, Club Internet 등이 이에 해당합니다.

시작하기 전에

- 박스가 무선 활성화되어 있고 무선 네트워크에서 작동하도록 활성화되어 있는지 확인합니다. 박스의 무선 작동 구성에 대한 자세한 정보는 박스와 함께 제공된 설명서를 참조합니다.
- 박스가 켜져 있는지 그리고 컴퓨터가 켜져 있고 해당 무선 네트워크에 연결되어 있는지 확인합니다.

무선 네트워크에 프린터 추가

1 제공된 설정 지침을 사용하여 무선 네트워크로 프린터를 설정합니다.

네트워크 선택 메시지가 표시되면 멈추십시오.

2 박스 뒤에 가입/등록 단추가 있으면 네트워크를 선택하라는 메시지가 표시될 때 그 단추를 누릅니다.

참고: 가입/등록 단추를 누른 후 프린터 설치 완료 시까지 5분이 남아 있습니다.

3 컴퓨터 화면으로 돌아갑니다.

무선 네트워크 목록에서 해당 네트워크를 선택하고 **계속**을 누릅니다.

무선 네트워크가 목록에 없으면 다음을 실행합니다.

a 다른 무선 네트워크에 연결합니다.

목록에 없는 네트워크를 누릅니다.

b 무선 네트워크 정보를 입력합니다.

참고: 해당 WEP, WPA 또는 WPA2 키는 박스 아래, 박스와 함께 제공된 사용자 안내서 또는 박스 웹 페이지에서 얻을 수 있습니다. 무선 네트워크에 대한 키를 이미 변경한 경우 새로 작성한 키를 사용합니다.

4 화면의 지침에 따라 설치를 완료합니다.

정적 IP 주소 할당

대부분의 무선 네트워크에서 IP 주소는 DHCP 를 통해 프린터에 자동으로 할당됩니다.

1 프린터가 네트워크의 DHCP 서버에서 할당하는 DHCP 주소를 수신할 수 있도록 무선 설정을 완료합니다.

2 네트워크 설정 페이지를 인쇄하여 프린터에 현재 할당된 IP 주소를 확인합니다.

3 웹 브라우저를 열고 주소 필드에 프린터 IP 주소를 입력합니다. **Enter** 키를 누릅니다.

프린터 웹 페이지가 로드됩니다.

참고: 프록시 서버를 사용하는 경우, 프린터 웹 페이지를 올바르게 로드하기 위해 일시적으로 비활성화합니다.

- 4 구성 링크를 누릅니다.
- 5 **TCP/IP** 링크를 누릅니다.
- 6 고정 IP 주소 설정 링크를 누릅니다.
- 7 프린터에 할당하려는 IP 주소를 **IP 주소** 필드에 입력합니다.
- 8 **제출** 단추를 누릅니다.

제출 선택 메시지가 나타납니다.

주소를 성공적으로 할당했는지 확인하려면 웹 브라우저 주소 필드에 정적 IP 주소를 입력한 다음 **Enter** 키를 누릅니다. 주소를 성공적으로 할당한 경우 프린터 웹 페이지가 로드됩니다.

보다 자세한 내용은 시스템 지원 담당자에게 문의하십시오.

설치 후 무선 설정 변경

프린터에서 네트워크 구성, 보안 키 또는 기타 설정 등의 무선 설정을 변경하려면 다음과 같이 하십시오.

- 1  또는 시작을 누릅니다.
- 2 모든 프로그램 또는 프로그램을 누른 후, 목록에서 프린터 프로그램 폴더를 선택합니다.
- 3 프린터 홈을 선택합니다.
- 4 설정 탭을 누릅니다.
- 5 무선 설정 유틸리티 링크를 누릅니다.
- 6 컴퓨터 화면의 지침에 따라 새로운 설정의 무선 액세스용 프린터를 구성합니다.

고급 무선 설정

ad hoc 무선 네트워크 만들기

무선 액세스 포인트(무선 라우터)를 이용하여 무선 네트워크를 설정할 것을 권장합니다. 이런 방식의 네트워크 설정을 *인프라 네트워크*라고 합니다. 인프라 네트워크가 있다면, 프린터를 해당 네트워크에 맞게 구성해야 합니다.

참고: 프린터는 한 번에 하나의 무선 네트워크와만 통신이 가능합니다. **ad hoc** 무선 네트워크에 맞게 프린터를 구성할 경우 **ad hoc** 또는 인프라 등의 기타 다른 무선 네트워크에서 프린터가 작동되지 않습니다.

다음과 같은 경우 **ad hoc** 네트워크 설정이 가능합니다.

- 액세스 포인트 또는 무선 라우터가 없는 경우
- 무선 네트워크가 없는 경우(단, 컴퓨터의 무선 어댑터가 있는 경우)
- 무선 네트워크 어댑터가 있는 컴퓨터와 프린터 간에 독립형 네트워크를 설치하려는 경우

Windows Vista 이상 버전

- 1 를 누릅니다.
- 2 제어판을 누릅니다.
- 3 네트워크 및 인터넷을 누릅니다.

- 4 네트워크 및 공유 센터를 엽니다.
- 5 연결할 네트워크를 선택하라는 메시지가 나타나면 **연결 또는 네트워크 설정**을 누릅니다.
- 6 연결 옵션을 선택하라는 메시지가 나타나면 **무선 ad hoc(컴퓨터 간) 네트워크 설정**을 누른 후에 다음을 누릅니다.
- 7 무선 **ad hoc** 네트워크 설정 지시를 따릅니다. 다음은 설정의 일부입니다.
 - a 컴퓨터와 프린터 간 네트워크용 네트워크 이름 또는 **SSID**를 작성합니다.
 - b 해당 네트워크의 이름을 기록해 둡니다. 정확한 철자와 대문자를 사용했는지 확인합니다.
 - c 보안 유형 목록에서 **WPA2-개인** 또는 **WEP**를 선택한 다음 **WPA** 암호 또는 **WEP** 키를 생성합니다.

WPA 암호를 생성할 때는

 - 8-63개의 **ASCII** 문자를 사용해야 합니다. WPA 암호의 **ASCII** 문자는 대소문자를 구별하여 입력합니다.
또는
 - 정확히 64개의 16진수입니다. 16진수 문자는 **A-F, a-f** 및 0-9입니다.

WEP 키는 다음과 같아야 합니다.

 - 정확히 10개 또는 26개의 16진수입니다. 16진수는 **A-F, a-f** 및 0-9를 사용합니다.
또는
 - 정확히 5개 또는 13개의 **ASCII** 문자입니다. **ASCII** 문자는 키보드에 있는 글자, 숫자, 기호입니다.
 - d 해당 네트워크의 암호를 기록해 둡니다. 정확한 철자와 대문자를 사용했는지 확인합니다.

Windows Vista는 사용자를 위해 **ad hoc** 네트워크를 활성화합니다. "사용 가능한 네트워크" 아래 "네트워크에 연결" 대화 상자가 나타나는데 이는 컴퓨터가 **AD-HOC** 네트워크용으로 구성되었음을 의미합니다.
- 8 Windows 제어판과 남아 있는 창들을 모두 닫습니다.
- 9 설치 소프트웨어 **CD**를 넣고 무선 설치에 관한 지침에 따릅니다.

참고: 설정 소프트웨어에서 지시가 있을 때까지 설치 또는 네트워크 케이블을 연결하지 마십시오.
- 10 사용 가능한 네트워크가 표시되면 7단계에서 작성한 네트워크 이름과 보안 정보를 입력합니다. 설치자가 컴퓨터에서 사용하도록 프린터를 구성합니다.
- 11 네트워크 이름과 보안 정보는 나중에 참조할 수 있도록 안전한 곳에 저장합니다.

참고: 재시작 이후에 Windows Vista 컴퓨터를 **ad hoc** 네트워크에 다시 연결해야 할 경우가 있을 수 있습니다.

Windows XP의 경우

- 1 시작을 누릅니다.
- 2 제어판을 누릅니다.
- 3 **네트워크 및 인터넷 연결**을 누릅니다.
- 4 **네트워크 연결**을 누릅니다.
- 5 무선 네트워크 연결을 위한 아이콘을 마우스 오른쪽 단추로 누릅니다.
- 6 사용이 팝업 메뉴에 나타나면 **사용**을 누릅니다.

참고: 사용 안함이 나타나면 무선 연결이 이미 활성화된 상태입니다.
- 7 마우스 오른쪽 단추로 **무선 네트워크 연결** 아이콘을 누릅니다.
- 8 **등록정보**를 누릅니다.

9 무선 네트워크 탭을 누릅니다.

참고: 무선 네트워크 탭이 나타나지 않으면 컴퓨터에 무선 설정을 제어하는 타사 소프트웨어가 있는 경우입니다. 이 소프트웨어를 사용하여 ad hoc 무선 네트워크를 설정해야 합니다. 자세한 내용은 해당 소프트웨어의 설명서에서 ad hoc 네트워크를 만드는 방법을 참조하십시오.

10 Windows 를 사용하여 무선 네트워크 설정 구성 확인란을 선택합니다.

11 기본 설정 네트워크에서 기존 네트워크를 모두 삭제합니다.

- a 제거할 네트워크를 선택합니다.
- b 제거를 눌러 목록에서 네트워크를 삭제합니다.

12 추가를 눌러 ad hoc 네트워크를 만듭니다.

13 네트워크 이름(SSID) 상자에서 무선 네트워크에 지정할 이름을 입력합니다.

14 무선 설정을 실행할 때 참조할 수 있도록 이 네트워크 이름을 기록해 둡니다. 정확한 철자와 대문자를 사용했는지 확인합니다.

15 목록에 네트워크 인증이 나타나는 경우 열기를 선택합니다.

16 "데이터 암호화" 목록에서 WEP 을 선택합니다.

17 필요한 경우 "키가 자동으로 제공됨" 확인란의 선택을 취소합니다.

18 네트워크 키 상자에 WEP 키를 입력합니다.

19 무선 설정을 실행할 때 참조할 수 있도록 이 WEP 키를 기록해 둡니다. 모든 대문자를 포함하여 정확하게 똑같이 기록해야 합니다.

20 "네트워크 키 확인" 상자에 동일한 WEP 키를 입력합니다.

21 컴퓨터 간(ad hoc) 네트워크, 무선 액세스 포인트가 사용되지 않음을 선택합니다.

22 확인을 두 번 눌러 열려 있는 두 창을 닫습니다.

23 컴퓨터가 새 설정을 인식하려면 몇 분이 걸릴 수 있습니다. 네트워크의 상태를 확인하려면 다음과 같이 하십시오.

- a 마우스 오른쪽 단추로 무선 네트워크 연결 아이콘을 누릅니다.
- b 사용할 수 있는 무선 네트워크 보기를 선택합니다.
 - 네트워크 목록이 표시되어 있지만 컴퓨터가 연결되어 있지 않은 경우 ad hoc 네트워크를 선택한 다음 연결을 누릅니다.
 - 네트워크가 나타나지 않으면 잠시 기다린 후 네트워크 목록 새로 고침을 누릅니다.

24 설치 소프트웨어 CD 를 넣고 무선 설치에 관한 지침에 따릅니다.

참고: 설정 소프트웨어에서 지시가 있을 때까지 설치 또는 네트워크 케이블을 연결하지 마십시오.

25 사용 가능한 네트워크가 표시되면 13단계에서 작성한 네트워크 이름과 보안 정보를 입력합니다. 설치자가 컴퓨터에서 사용하도록 프린터를 구성합니다.

26 네트워크 이름과 보안 정보는 나중에 참조할 수 있도록 안전한 곳에 저장합니다.

Windows 2000 의 경우

- Windows 2000 의 ad hoc 네트워크 구성에 관한 정보는 해당 무선 네트워크 어댑터와 함께 제공된 설명서를 참조하십시오.

기존 ad hoc 무선 네트워크에 프린터 추가

참고: 프린터는 한 번에 하나의 무선 네트워크와만 통신이 가능합니다. ad hoc 무선 네트워크에 맞게 프린터를 구성할 경우 ad hoc 또는 인프라 등의 기타 다른 무선 네트워크에서 구성된 프린터가 제거됩니다.

- 1  또는 시작을 누릅니다.
- 2 모든 프로그램을 또는 프로그램을 누른 후, 목록에서 프린터 프로그램 폴더를 선택합니다.
- 3 프린터 홈을 선택합니다.
- 4 설정 탭을 누릅니다.
- 5 무선 설정 유틸리티 링크를 누릅니다.
- 6 컴퓨터 화면의 지시에 따릅니다.

참고: Windows Vista 컴퓨터는 재시작 후 ad hoc 네트워크 재연결이 필요할 수 있습니다.

WPS(Wi-Fi Protected Setup)를 사용하여 무선으로 프린터 구성

*Wi-Fi Protected Setup (WPS)*은 안전한 무선 네트워크에 컴퓨터와 프린터를 구성하는 방식입니다. WPS 는 수동 구성보다 빠르고, 새 장치를 무선 네트워크에 추가할 때 입력 오류를 줄입니다. SSID 와 WPA 암호가 자동으로 삭제되고 사용자에게 맞게 구성됩니다. 프린터는 WPS 를 지원하며 WPS 를 사용한 무선 액세스를 위해 구성될 수 있습니다. 프린터 구성을 위해 WPS 를 사용하려면 무선 라우터가 WPS 도 지원해야 합니다.

WPS 를 사용하여 프린터를 설정하려면 CD 를 넣고 컴퓨터 화면의 지침에 따르십시오.

참고:

- WPS 를 사용하여 프린터를 무선으로 구성하려면 해당 무선 네트워크의 모든 장치에서 WPS 를 지원해야 합니다. 해당 네트워크에서 WPS 를 지원하지 않는 장치의 경우 메시지가 표시되면 SSID 및 보안 정보를 입력해야 합니다.
- WPS 를 사용하여 PIN 방식으로 프린터를 추가하려면 PIN 입력 시 8자리 모두 입력했는지 확인합니다.

USB 와 무선 연결 간 전환(Windows 전용)

필요에 따라 프린터 액세스 방법을 변경할 수 있습니다. 다음 절차에서는 한 가지 연결 유형에 대해 프린터를 구성했으며, 프린터 드라이버가 컴퓨터에 설치되었다고 가정합니다. 구성 중에 문제가 발생할 경우 특정 연결 유형의 문제 해결에서 관련 항목을 참조하십시오.

무선으로 프린터 사용

- 1  를 누르거나 시작을 누릅니다.
- 2 모든 프로그램을 누르거나 프로그램을 누른 후, 목록에서 프린터 프로그램 폴더를 선택합니다.
- 3 프린터 홈을 선택합니다.
- 4 설정 탭을 누릅니다.
- 5 무선 설정 유틸리티 링크를 누릅니다.
- 6 컴퓨터 화면의 지시에 따라 프린터를 무선으로 설정합니다.

참고: 무선 구성 중에 컴퓨터와 프린터를 연결하는 USB 케이블을 분리할 필요가 없습니다.

로컬로 프린터 사용(USB)

- 1 USB 케이블을 프린터와 컴퓨터에 연결합니다.
- 2 Windows 가 드라이버를 찾아 프린터 설정을 마칠 때까지 잠시 기다립니다.

참고: 프린터를 무선으로 계속 사용할 수 있습니다.

Windows 환경에서 프린터 공유

- 1 프린터를 공유할 수 있도록 컴퓨터를 준비합니다.
 - a 파일 및 인쇄 공유를 활성화하여 해당 프린터로 인쇄하는 모든 컴퓨터가 네트워크 환경을 통해 액세스 가능하도록 설정합니다. Windows 설명서를 보고 파일 및 인쇄 공유 방법을 알아보십시오.
 - b 해당 프린터를 이용하여 인쇄 작업을 수행할 모든 컴퓨터에 프린터 소프트웨어를 설치합니다.
- 2 해당 프린터를 검색합니다.
 - a 프린터에 연결된 컴퓨터에서 다음을 수행하십시오.
 - 1 를 누르거나 시작을 누른 다음 실행을 누릅니다.
 - 2 검색 시작 또는 실행 상자에 **프린터 제어**를 입력합니다.
 - 3 **Enter** 키를 누르거나 **확인**을 누릅니다.
프린터 폴더가 열립니다.
 - b 프린터 이름을 마우스 오른쪽 단추로 누릅니다.
 - c 공유 또는 프린터 등록정보를 누릅니다.
 - d 공유 탭에서 **프린터 공유** 또는 **공유**를 선택하고 이름을 지정합니다.
 - e 확인을 누릅니다.
- 3 다음과 같이 원격 컴퓨터에서 해당 프린터를 찾습니다.

참고: 원격 컴퓨터란 프린터에 연결되지 않은 컴퓨터를 말합니다.

- a 다음 중 하나를 수행합니다.
 - 1 를 누르거나 시작을 누른 다음 실행을 누릅니다.
 - 2 검색 시작 또는 실행 상자에 **프린터 제어**를 입력합니다.
 - 3 **Enter** 키를 누르거나 **확인**을 누릅니다.
프린터 폴더가 열립니다.
- b 프린터 이름을 마우스 오른쪽 단추로 누릅니다.
- c 등록정보 또는 프린터 등록정보를 누릅니다.
- d 포트 탭을 누르고 **포트 추가**를 누릅니다.
- e 로컬 포트를 선택한 다음 새 포트를 누릅니다.
- f **범용 명명 규칙(UNC) 포트 이름**을 입력합니다. 이것은 서버명과 57 페이지의 2 단계에 명시된 고유한 프린터 이름으로 구성됩니다. 이름의 형식은 **\\server\printer**를 따라야 합니다.
- g 확인을 누릅니다.
- h 프린터 포트 대화상자에서 **닫기**를 누릅니다.
- i 포트 탭에서 새 포트가 선택되었는지 확인한 후 **적용**을 누릅니다.
새 포트가 프린터 이름과 함께 목록에 표시됩니다.
- j 확인을 누릅니다.

네트워킹 FAQ

Wi-Fi Protected Setup 정보

Wi-Fi Protected Setup (WPS)는 간단하고 안정적인 구성으로, Wi-Fi 기술에 대한 사전 지식 없이 무선 홈 네트워크나 네트워크 보안 설정을 가능하게 합니다. 네트워크 장치를 위한 네트워크 이름(SSID), WEP 키 및 WPA 암호가 필수 구성 요소는 아닙니다.

참고: WPS 는 무선 액세스 포인트(무선 라우터)를 통한 네트워크 통신만 지원합니다.

프린터는 무선 네트워크와의 연결을 통해 다음과 같은 방식으로 지원됩니다.

- **개인 식별 번호(PIN)**—프린터의 PIN 을 무선 액세스 포인트의 무선 설정에 입력합니다.
- **누름 단추 구성(PBC)**—주어진 시간 안에 프린터와 무선 액세스 포인트 단추 모두를 누릅니다.

이러한 식별자 표시 중 하나를 찾아 해당 무선 액세스 포인트가 다음과 같은 WPS 인증인지 확인합니다.



이러한 WPS 로고는 액세스 포인트의 측면, 뒷면 또는 상단에서 찾아볼 수 있습니다.

무선 설정 및 해당 무선 액세스 포인트의 WPS 기능을 모르는 경우 무선 액세스 포인트와 함께 제공되는 문서를 참조하거나 시스템 지원 담당자에게 문의합니다.

WEP 키 및 WPA 암호의 위치

무선 네트워크에 대한 WEP 키 및 WPA 암호를 찾으려면 액세스 포인트 또는 무선 라우터의 보안 설정을 봅니다. 대부분의 액세스 포인트에는 웹 브라우저를 사용하여 액세스할 수 있는 웹 페이지가 있습니다.

액세스 포인트 또는 라우터와 함께 제공되는 사용 설명서를 확인하여 위치를 찾을 수도 있습니다. 액세스 포인트 또는 라우터의 설정이 기본으로 되어있는 경우 사용 설명서에서 해당 정보를 확인할 수 있습니다. 다른 사람이나 회사가 대신 네트워크를 설정한 경우, 설정한 사람이나 회사가 해당 정보를 사용 설명서에 포함시켰을 수 있습니다.

웹 페이지에 액세스하는 방법을 모르는 경우 또는 해당 네트워크의 무선 액세스 포인트에 대한 관리자 액세스 권한이 없는 경우 및 사용 설명서에서 정보의 위치를 확인할 수 없는 경우 시스템 지원팀에 문의하십시오.

SSID 소개

Service Set Identifier(SSID)란 무선 네트워크를 확인하는 장치 이름입니다. 네트워크상의 모든 장치는 무선 네트워크의 SSID 를 알아야 하며 그렇지 않을 경우에는 상호 커뮤니케이션을 할 수 없습니다. 일반적으로, 무선 네트워크는 SSID 를 브로드캐스트 하여 영역 내의 무선 장치를 연결합니다. 보안 상의 이유로 SSID 가 브로드캐스트 되지 않는 경우도 있습니다.

무선 네트워크의 SSID 가 브로드캐스트되지 않으면 자동으로 감지되지 않으며 사용 가능한 무선 네트워크 목록에 나타나지 않습니다. 이 경우 네트워크 정보를 수동으로 입력해야 합니다.

SSID 에는 영숫자 32자까지 사용할 수 있습니다.

SSID 를 어디에서 찾습니까?

액세스 포인트나 무선 라우터의 설정을 확인하여 무선 네트워크를 위한 SSID 를 찾을 수 있습니다. 대부분의 액세스 포인트는 웹 브라우저를 사용하여 액세스할 수 있는 내장 웹 서버를 갖고 있습니다.

많은 네트워크 어댑터는 SSID 를 포함하여 컴퓨터의 무선 설정을 볼 수 있는 소프트웨어 응용 프로그램을 제공합니다. 네트워크 어댑터와 프로그램이 컴퓨터에 설치되어 있는지 확인합니다.

이들 방법을 사용하여 SSID 를 찾을 수 없을 경우에는 시스템 지원 담당자에게 문의하십시오.

네트워크란?

네트워크는 케이블 또는 무선 연결을 통해 서로 연결되어 통신할 수 있는 컴퓨터, 프린터, 이더넷 허브, 무선 액세스 포인트 및 라우터 등과 같은 장치들의 집합입니다. 네트워크는 유무선이 가능하고 또는 유무선 장치에 연결될 수 있습니다.

유선 네트워크의 장치들은 케이블을 사용하여 서로 통신합니다.

무선 네트워크상의 장치들은 통신을 위해 케이블 대신 전파를 사용합니다. 장치가 무선으로 통신할 수 있으려면 전파를 송수신할 수 있는 무선 네트워크 어댑터가 연결되어 있거나 설치되어 있어야 합니다.

네트워크가 사용하고 있는 보안의 종류를 어떻게 알 수 있습니까?

무선 네트워크상에서 사용되는 WEP 키, WPA 암호 및 보안 유형(WEP, WPA 또는 WPA2)을 알아야 합니다. 이 정보를 얻기 위해서 무선 액세스 포인트(무선 라우터)와 함께 제공된 설명서를 참조하거나, 무선 액세스 포인트 관련 웹 페이지를 참조하거나, 시스템 지원팀과 상의하십시오.

참고: WEP 키 또는 WPA 암호는 무선 액세스 포인트상에서 사용되는 암호와 다릅니다. 암호를 사용하면 무선 액세스 포인트 설정에 액세스할 수 있습니다. WEP 키 또는 WPA 암호를 사용하면 프린터와 컴퓨터를 무선 네트워크에 접속할 수 있습니다.

가정용 네트워크 구성 방법

데스크탑 컴퓨터, 노트북 컴퓨터, 프린터가 네트워크를 통해 서로 통신하려면 케이블로 연결되고 무선 네트워크 어댑터가 내장 또는 설치되어야 합니다.

네트워크를 설정하는 방법은 여러 가지가 있습니다. 아래 일반적인 네 가지 예가 나와 있습니다.

참고: 다음 다이어그램에 나오는 프린터는 네트워크를 통한 통신이 가능하도록 내장 프린트 서버가 있는 프린터를 나타냅니다.

무선 네트워크 예

시나리오 1: 인터넷 액세스로 네트워크에서 유무선 혼합 연결

- 모든 컴퓨터와 프린터는 이더넷과 무선 기능으로 라우터를 통해 네트워크에 연결됩니다.
- 일부 컴퓨터와 프린터는 라우터에 무선으로 연결되고, 일부는 유선으로 연결됩니다.

- 네트워크가 DSL 또는 케이블 모뎀을 통해 인터넷과 연결됩니다.

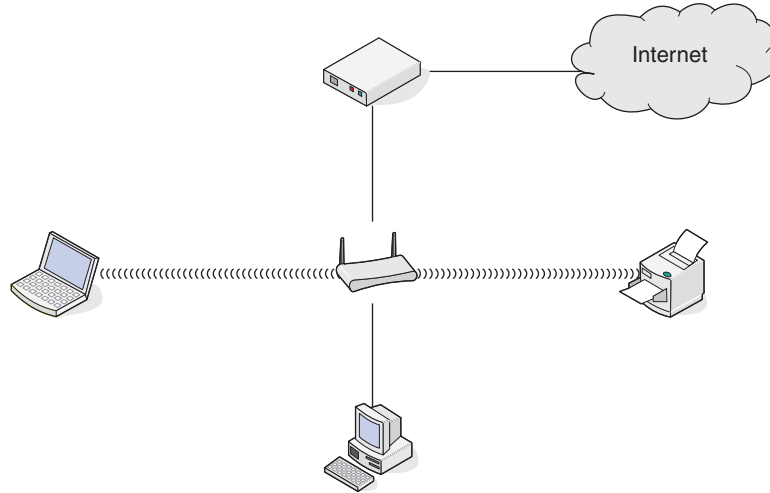

시나리오 2: 인터넷 액세스로 무선 네트워크

- 모든 컴퓨터와 프린터는 무선 액세스 포인트 또는 무선 라우터를 사용하여 네트워크에 연결됩니다.
- 무선 액세스 포인트는 DSL 또는 케이블 모뎀을 통해 인터넷에 네트워크가 연결됩니다.

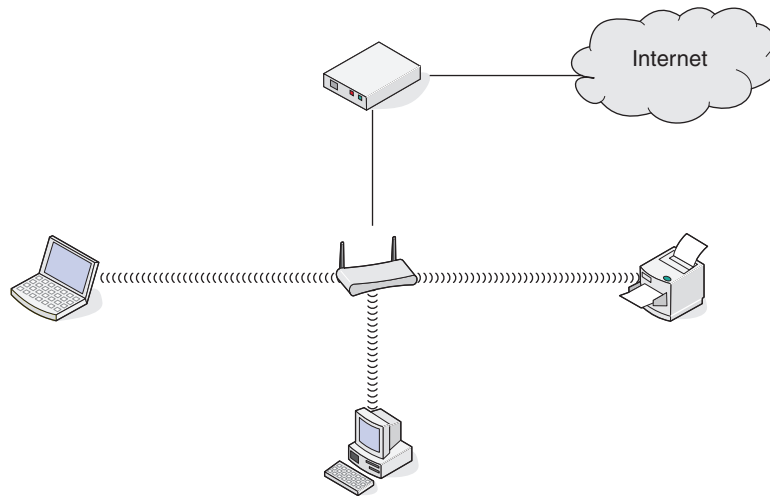

시나리오 3: 인터넷 액세스 없이 무선 네트워크

- 컴퓨터와 프린터가 무선 액세스 포인트를 사용하여 네트워크에 연결됩니다.
- 네트워크는 인터넷과 연결되지 않습니다.

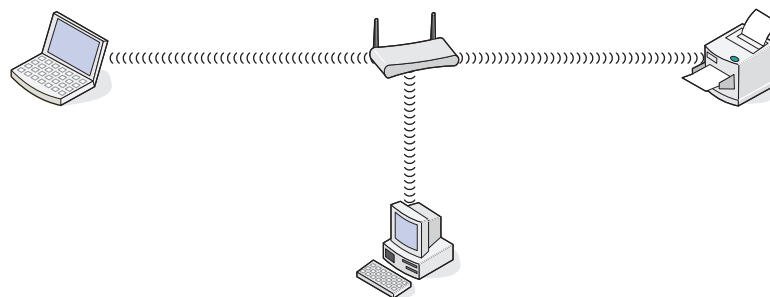

시나리오 4: 인터넷 액세스 없이 프린터에 무선 연결된 컴퓨터

- 컴퓨터가 무선 라우터를 통하지 않고 프린터에 직접 연결됩니다.
- 이 구성을 *ad hoc 네트워크*라고도 부릅니다.
- 네트워크는 인터넷과 연결되지 않습니다.



참고: 대부분의 컴퓨터는 한 번에 하나의 무선 네트워크에만 연결할 수 있습니다. 무선 연결을 통해 인터넷에 액세스하는 경우 *ad hoc* 네트워크 연결 시 인터넷 액세스가 끊깁니다.

왜 설치 케이블이 필요합니까?

무선 네트워크에서 프린터를 설정할 때는 설치 케이블을 사용하여 프린터가 컴퓨터에 임시로 연결되어야 합니다. 이 임시 연결은 프린터의 무선 설정을 구성하는 데 사용됩니다.

설치 케이블은 설치 컴퓨터의 직사각형 **USB** 포트와 프린터의 정사각형 **USB** 포트에 연결됩니다.

설치 케이블을 연결하는 방법은 무엇입니까?

설치 케이블은 컴퓨터의 **USB** 포트와 프린터 뒤쪽에 있는 정사각형 모양의 커넥터에 연결합니다. 이 연결을 사용하면 네트워크 설치 또는 로컬로 연결된 설치에 적합하도록 프린터를 구성할 수 있습니다.

- 1** 컴퓨터의 **USB** 포트에 직사각형 모양의 큰 커넥터를 연결합니다. **USB** 포트는 컴퓨터의 앞쪽이나 뒤쪽에 수평이나 수직으로 설치되어 있습니다.

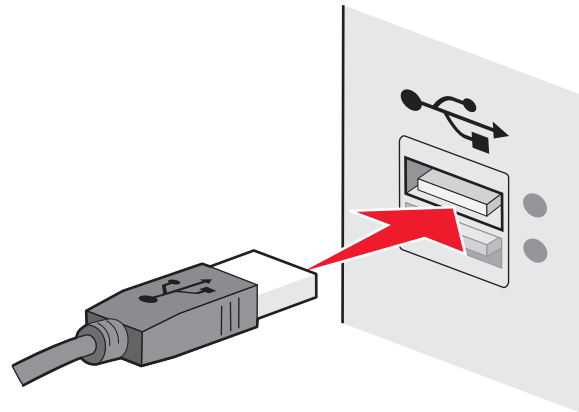

2 프린터에 정사각형 모양의 작은 커넥터를 연결합니다.

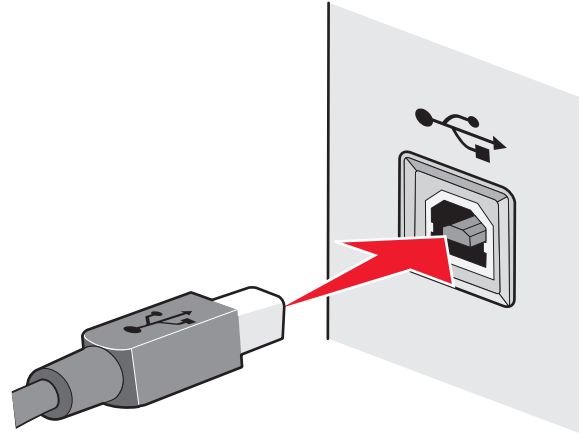

3 화면에 나타나는 지시를 계속 따릅니다.

인프라와 ad hoc 네트워크의 차이점

무선 네트워크는 인프라 모드 또는 ad hoc 모드 중 하나로 동작할 수 있습니다.

인프라 모드에서는 무선 네트워크의 모든 장치들이 무선 라우터(무선 액세스 포인트)를 통해 서로 통신합니다. 무선 네트워크의 장치는 현재 네트워크에 대해 유효한 IP 주소를 가져야 하며 무선 액세스 포인트와 동일한 SSID 및 채널을 공유해야 합니다.

ad hoc 모드에서는 무선 네트워크 어댑터를 장착한 컴퓨터가 무선 프린트 서버를 장착한 프린터와 직접 통신합니다. 컴퓨터는 현재 네트워크에 대해 유효한 IP 주소를 가져야 하며 ad hoc 모드로 설정해야 합니다. 무선 프린트 서버는 컴퓨터와 동일한 SSID 및 채널을 사용하도록 구성되어야 합니다.

다음 표는 두 가지 유형의 무선 네트워크의 특징 및 요구 사항을 비교합니다.

| | 인프라 | Ad hoc |
|----------------------|---------------------------|---------------------|
| 특징 | | |
| 통신 | 무선 액세스 포인트를 통해 | 장치들간 직접 |
| 보안 | 더 많은 보안 옵션 | WEP 또는 보안 없음 |
| 범위 | 무선 액세스 포인트의 범위와 숫자에 의해 결정 | 네트워크의 개별 장치들의 범위 제한 |
| 속도 | 일반적으로 더 빠름 | 일반적으로 더 느림 |
| 모든 장치들의 요구 사항 | | |
| 각 장치별 고유의 IP 주소 | 예 | 예 |
| 설정 모드 | 인프라 모드 | Ad hoc 모드 |
| 동일한 SSID | 예, 무선 액세스 포인트 포함 | 예 |
| 동일한 채널 | 예, 무선 액세스 포인트 포함 | 예 |

프린터와 함께 제공된 설치 CD 를 이용하여 인프라 모드로 네트워크를 설정할 것을 권장합니다.

다음과 같은 이유에서 인프라 모드로 설정할 것을 권장합니다.

- 네트워크 보안 향상
- 안정성 향상

- 더 빠른 성능
- 더 용이한 설정

신호 강도 검색

무선 장치들은 무선 신호를 전송하고 수신하는 내장 안테나를 장착하고 있습니다. 프린터 네트워크 설정 페이지에 나와 있는 신호 강도는 전송된 신호가 수신될 때의 강도를 나타냅니다. 신호 강도에는 여러 요인이 영향을 미칠 수 있습니다. 한 가지 요인은 다른 무선 장치 또는 전자레인지 같은 다른 장치로 인한 간섭입니다. 또 다른 요인은 거리입니다. 두 개의 무선 장치의 거리가 멀수록 통신 신호가 약해질 가능성이 커집니다.

컴퓨터가 수신하는 신호의 강도는 또한 구성 중 네트워크 내에서의 프린터의 연결에 영향을 줍니다. 컴퓨터에 무선 어댑터를 설치한 경우 시스템 트레이에 어댑터 소프트웨어 아이콘이 있을 것입니다. 아이콘을 두 번 누르면 컴퓨터가 네트워크에서 수신하는 무선 신호의 강도를 확인할 수 있습니다.

신호 품질을 향상시키려면 간섭의 원인을 제거하고 무선 장치를 무선 액세스 포인트(무선 라우터)에 가깝게 이동합니다.

무선 신호 강도 개선 방법

일반적으로 무선 프린터가 네트워크 통신에 실패하는 이유는 낮은 무선 신호 품질 때문입니다. 신호가 너무 약하거나 너무 왜곡되거나 물체에 의해 차단된 경우에는 액세스 포인트와 프린터 사이에서 정보를 이동시킬 수 없습니다. 프린터가 액세스 포인트에서 강한 신호를 수신하는지 확인하려면 네트워크 설정 페이지를 인쇄합니다. 품질 필드는 프린터가 수신하는 무선 신호의 상대 강도를 표시합니다. 그러나 신호 강도는 때때로 떨어질 수 있으며 신호 품질이 높게 나타나는 경우에도 특정 조건에서 떨어질 수 있습니다.

신호 강도가 액세스 포인트와 프린터 사이의 문제라고 생각되면 다음 중 한 가지 이상을 시도합니다.

참고:

- 다음은 인프라 네트워크에 대한 솔루션입니다. **ad hoc** 네트워크를 사용하고 있는 경우, 액세스 포인트를 조정하라는 솔루션의 제안대로 컴퓨터를 조정하십시오.
- **ad hoc** 네트워크는 인프라 네트워크보다 범위가 훨씬 더 짧습니다. 통신에 문제가 있는 경우 프린터를 컴퓨터 가까이 이동해 보십시오.

프린터를 무선 액세스 포인트/무선 라우터에 가까이 이동

프린터가 액세스 포인트에서 너무 먼 경우 네트워크의 다른 장치와 통신하지 못합니다. 대부분의 실내 무선 네트워크의 경우 액세스 포인트와 프린터의 최대 거리는 약 100 피트(30 미터)입니다. 이 거리는 네트워크 레이아웃과 액세스 포인트의 제한에 따라 더 짧거나 길어질 수 있습니다.

액세스 포인트와 프린터 사이의 장애물 제거

액세스 포인트로부터의 무선 신호는 대부분의 물체를 통과합니다. 대부분의 벽, 바닥, 가구 및 기타 물체는 무선 신호를 차단하지 않습니다. 그러나 신호가 통과하기에는 너무 밀도가 높은 재질이 있습니다. 금속과 콘크리트를 포함하는 물체는 신호를 차단할 수 있습니다. 이런 물체에 의해 신호가 차단되지 않도록 프린터와 액세스 포인트를 배치하십시오.

간섭원 제거

다른 유형의 무선 주파수는 네트워크의 무선 신호에 문제를 일으킬 수 있습니다. 이들 간섭원은 불안정한 인쇄 문제를 일으킬 수 있습니다. 가능한 경우 잠재적인 간섭원을 끕니다. 무선 네트워크에서 인쇄 중에는 전자레인지와 무선 전화기를 사용하지 마십시오.

가까운 곳에서 다른 무선 네트워크가 작동 중이면 액세스 포인트의 무선 채널을 변경합니다.

프린터 또는 다른 전자 장치에 액세스 포인트를 두지 마십시오. 이러한 장치들도 무선 신호에 간섭할 수 있습니다.

신호 흡수 감소를 위한 네트워크 배치

무선 신호는 물체를 통과할 수 있는 경우에도 약간 약해집니다. 너무 많은 물체를 통과하면 상당히 약해질 수 있습니다. 모든 물체는 통과하는 무선 신호의 일부를 흡수하며, 특정 물체의 경우 통신 문제가 발생할 정도로 흡수합니다. 신호 흡수를 방지하기 위해 액세스 포인트를 실내에서 가능한 한 높게 두십시오.

컴퓨터와 프린터가 동일한 무선 네트워크에 연결되어 있는지 확인하는 방법

프린터가 컴퓨터와 동일한 무선 네트워크에 있지 않으면 무선으로 인쇄할 수 없습니다. 컴퓨터가 이미 무선 네트워크에 연결되어 있는 경우 프린터의 SSID 는 컴퓨터의 SSID 와 일치해야 합니다.

1 컴퓨터가 연결된 네트워크의 SSID 를 다음과 같이 연습합니다.

a 웹 브라우저의 주소 필드에 무선 액세스 포인트(무선 라우터)의 IP 주소를 입력합니다.

무선 액세스 포인트의 IP 주소를 모르는 경우 다음과 같이 하십시오.

1 를 누르거나, **시작**을 누르고 **실행**을 누릅니다.

2 검색 시작 또는 실행 상자에 **cmd** 를 입력합니다.

3 **Enter** 키를 누르거나 **확인**을 누릅니다.

명령 프롬프트 창이 열립니다.

4 **ipconfig** 를 입력하고 **Enter** 키를 누릅니다. 무선 네트워크 연결 부분을 확인합니다.

- 일반적으로 "기본 게이트웨이" 항목이 무선 액세스 포인트입니다.

- IP 주소가 192.168.2.134처럼 마침표로 분리된 숫자 집합 네 개로 표시됩니다.

b 메시지가 나타나면 라우터의 사용자 이름과 암호를 입력합니다.

c **확인**을 누릅니다.

d 기본 페이지에서 **무선** 또는 **설정**이 저장된 기타 다른 선택 항목을 누릅니다. **SSID** 가 표시됩니다.

e **SSID** 를 기록합니다.

참고: 모든 대문자를 포함하여 정확하게 똑같이 기록해야 합니다.

2 프린터의 네트워크 설정 페이지를 인쇄합니다.

무선 섹션에서 **SSID** 를 찾아봅니다.

3 컴퓨터의 SSID 와 프린터의 SSID 를 비교합니다.

SSID 가 동일한 경우 컴퓨터와 프린터는 동일한 무선 네트워크에 연결됩니다.

SSID 가 동일하지 않은 경우 유틸리티를 다시 실행하여 컴퓨터에 사용된 무선 네트워크상에서 프린터를 설정합니다.

프린터를 USB 와 네트워크 연결로 동시에 사용할 수 있습니까?

예, 프린터는 USB 와 네트워크의 동시 연결을 지원합니다. 프린터는 다음과 같은 방식으로 구성할 수 있습니다.

- 로컬 연결(USB 케이블을 사용하여 컴퓨터에 연결)
- 무선 네트워크

- 동시에 무선 네트워크 및 로컬 연결

MAC 주소란 무엇입니까?

MAC(Media Access Control) 주소는 네트워크 장비의 하드웨어에 연결된 48비트 식별자입니다. 또한 MAC 주소는 소프트웨어 대신 장치의 하드웨어에 연결되어 있기 때문에 실제 주소라고도 할 수 있습니다. MAC 주소는 01-23-45-67-89-AB 와 같은 형식의 16진수로 표시됩니다.

네트워크에서 통신할 수 있는 모든 장치에는 MAC 주소가 있습니다. 네트워크 프린터, 컴퓨터 및 라우터(이더넷 또는 무선 여부)에는 모두 MAC 주소가 있습니다.

네트워크 장치의 MAC 주소는 변경할 수 있지만 일반적으로 변경하지 않습니다. 이러한 이유 때문에 MAC 주소는 영구적인 주소로 간주됩니다. IP 주소는 쉽게 변경되므로 MAC 주소는 네트워크의 특정 장치를 보다 안정적으로 식별할 수 있는 방법입니다.

보안 기능이 있는 라우터를 사용하여 네트워크에서 MAC 주소를 필터링할 수 있습니다. 이렇게 하면 MAC 주소로 식별된 장치의 관리 목록에서 네트워크에 액세스할 수 있습니다. MAC 주소 필터링은 무선 네트워크의 침입자와 같이 사용자 동의 없이 설치된 장치에서 네트워크에 액세스하는 것을 방지하는 데 도움이 됩니다. 또한 MAC 주소 필터링은 라우터의 허용된 주소 목록에 새 장치를 추가하지 않은 경우 합법적인 액세스를 차단할 수 있습니다. 네트워크에서 MAC 주소 필터링을 사용하는 경우 허용된 장치 목록에 프린터의 MAC 주소를 추가해야 합니다.

MAC 주소 찾는 방법

대부분의 네트워크 장비에는 네트워크의 다른 장치들과 구별하기 위해 고유의 하드웨어 식별 번호가 있습니다. 이를 *MAC(미디어 액세스 제어)* 주소라고 합니다.

네트워크에 프린터를 설치할 때 정확한 MAC 주소를 가진 프린터를 선택했는지 확인합니다.

MAC 주소 라벨은 프린터 안쪽에 있습니다.

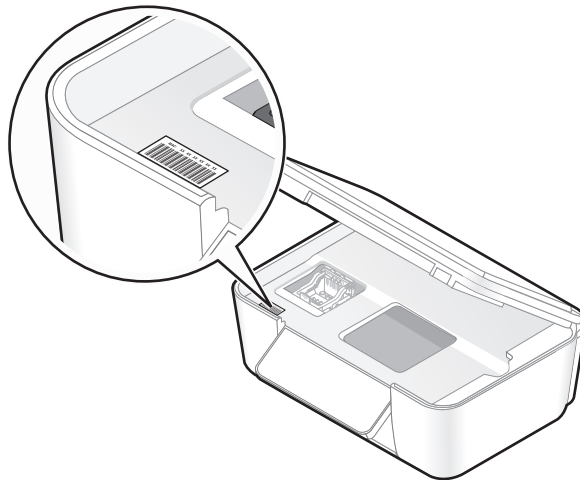

내부 프린트 서버의 **MAC** 주소는 일련의 문자와 숫자입니다. 기타 장치에서 **UAA(범용 관리 주소)**라고 불리는 **MAC** 주소 유형을 사용하는 경우가 있습니다.



참고: 액세스 포인트(라우터)에 **MAC** 주소의 목록을 설정하여 일치하는 **MAC** 주소를 가진 장치만 네트워크에서 작동되도록 할 수 있습니다. 이를 **MAC 필터링**이라고 합니다. **MAC** 필터링이 액세스 포인트에 활성화되어서 네트워크에 프린터를 추가하고자 하는 경우 프린터의 **MAC** 주소는 **MAC** 필터 목록에 포함되어야 합니다.

IP 주소 정의

IP 주소란 IP 네트워크 상의 장치들(예를 들어, 무선 프린터, 컴퓨터 또는 무선 액세스 포인트)이 서로 위치를 확인하고 통신하기 위해 사용하는 고유 번호입니다. IP 네트워크상의 장치들은 고유의 유효한 IP 주소가 있는 경우에만 상호 통신이 가능합니다. 고유의 IP 주소란 동일한 네트워크상의 어떤 두 장치도 동일한 IP 주소를 공유하지 않는다는 것을 의미합니다.

IP 주소는 마침표로 분리되는 네 개의 숫자 그룹입니다. IP 주소의 한 예가 192.168.100.110.입니다.

TCP/IP 정보

컴퓨터, 프린터 및 다른 장치들이 케이블이나 무선 신호를 통해 데이터를 전송함으로써 네트워크가 그 기능을 발휘합니다. 이러한 데이터 전송은 **프로토콜**이라 불리는 데이터 전송 법칙에 의해 이루어집니다. 즉, 프로토콜이란 참석자들 간의 의사소통을 돕는 규칙을 지닌 하나의 언어라고 볼 수 있습니다.

네트워크의 유형에 따라 사용되는 프로토콜은 다르지만, **전송 제어 프로토콜/인터넷 프로토콜(TCP/IP)**이 가장 널리 쓰이는 프로토콜입니다. **TCP/IP**는 대부분의 업체 및 개인 네트워크뿐만 아니라 인터넷을 통한 데이터 전송에 사용됩니다.

컴퓨터는 통신에 있어 단어가 아닌 숫자를 인식하기 때문에 **TCP/IP**를 사용하여 통신하는 네트워크상의 모든 장치에는 IP 주소가 있어야 합니다. IP 주소는 네트워크를 통한 데이터 전송에 사용되는 IP 주소는 숫자 형태의 고유한 컴퓨터 이름이라고 할 수 있습니다. IP 주소로 **TCP/IP**는 네트워크의 여러 장치를 통해 데이터 수신 및 요청을 확인할 수 있습니다.

IP 주소 찾는 방법

- 1 를 누르거나, **시작**을 누르고 **실행**을 누릅니다.
- 2 검색 시작 또는 실행 상자에 **cmd**를 입력합니다.
- 3 **Enter** 키를 누르거나 **확인**을 누릅니다.
명령 프롬프트 창이 열립니다.
- 4 **ipconfig**를 입력한 다음 **Enter** 키를 누릅니다.
IP 주소가 192.168.0.100처럼 마침표로 분리된 숫자 집합 네 개로 표시됩니다.

프린터 IP 주소 찾는 방법

- 프린터 네트워크 설정 페이지를 보면 프린터의 IP 주소를 찾을 수 있습니다.

IP 주소 할당 방법

IP 주소는 DHCP 를 사용해서 네트워크가 자동으로 할당합니다. 일단 프린터가 컴퓨터에 설정되면 해당 컴퓨터는 이 주소를 사용하여 네트워크에 걸쳐 있는 모든 인쇄 작업을 프린터로 전송합니다.

IP 주소가 자동으로 할당되지 않은 경우, 무선 설정 과정 중에 사용 가능한 목록에서 프린터를 선택한 후 주소 및 기타 네트워크 정보를 수동으로 입력해야 합니다.

키 인덱스는 무엇입니까?

무선 액세스 포인트(무선 라우터)는 최대 4개의 WEP 로 구성될 수 있습니다. 하지만 한 번에 하나의 키만 네트워크에서 사용됩니다. 키들은 번호가 매겨지고, 키의 개수를 키 인덱스라고 합니다. 무선 네트워크 상의 모든 장치들은 복수 WEP 키가 무선 액세스 포인트에서 구성될 때 동일한 키 인덱스를 사용하도록 구성되어야 합니다.

무선 액세스 포인트에서 사용하는 것과 같은 키 인덱스를 프린터에서 선택합니다.

프린터 유지 관리

잉크 카트리지 유지관리

전원에 플러그가 연결되어 있으면, 사용자가 실행하는 다음 조치들 이외에도 프린터가 매주 자동으로 일련 이 유지관리 작업을 수행합니다. 절전 모드나 전원이 꺼져 있는 상태에서는 이러한 유지관리 작업을 위해 프린터 전원이 자동으로 켜진 후 실행됩니다.

잉크 잔량 확인

프린터 제어판 사용

- 1 프린터 제어판에서 를 누릅니다.
- 2 화살표 단추를 눌러 **유지관리**를 선택하고 **OK**를 누릅니다.
- 3 **OK**를 다시 누르고 **잉크 잔량**을 선택합니다.
- 4 화살표 단추를 눌러 각 카트리지의 잉크 잔량을 확인합니다.

프린터 소프트웨어 사용

- 1  또는 **시작**을 누릅니다.
- 2 **모든 프로그램** 또는 **프로그램**을 누른 후, 목록에서 프린터 프로그램 폴더를 선택합니다.
- 3 **프린터** **홈**을 선택합니다.
- 4 프린터 드롭다운 목록에서 사용자 프린터를 선택합니다.
- 5 유지관리 탭에서 **잉크 잔량 확인**을 누릅니다.

프린트헤드 정렬

프린터 이미지상의 문자나 선이 고르지 않거나 물결 모양으로 나타나는 경우 프린터헤드를 정렬해야 합니다.

프린터 제어판 사용

- 1 일반 용지를 넣습니다.
- 2 프린터 제어판에서 를 누릅니다.
- 3 화살표 단추를 눌러 **유지관리**으로 스크롤한 다음 **OK**를 누릅니다.
- 4 화살표 단추를 눌러 **프린터 정렬**으로 스크롤한 다음 **OK**를 누릅니다.
- 5 **OK**를 다시 누릅니다.

정렬 페이지가 인쇄됩니다.

참고: 인쇄가 끝날 때까지 정렬 페이지를 제거하면 안 됩니다.

프린터 소프트웨어 사용

- 1 일반 용지를 넣습니다.
- 2  또는 시작을 누릅니다.
- 3 모든 프로그램 또는 프로그램을 누른 후, 목록에서 프린터 프로그램 폴더를 선택합니다.
- 4 프린터 홈을 선택합니다.
- 5 프린터 드롭다운 목록에서 해당 프린터를 선택합니다.
- 6 유지관리 탭에서 카트리지를 정렬을 누릅니다.
- 7 컴퓨터 화면의 지시에 따릅니다.

인쇄 품질을 향상시키기 위해 카트리지를 정렬한 경우에는 문서를 다시 인쇄합니다. 인쇄 품질이 향상되지 않았다면 프린트헤드 노즐을 청소하십시오.

프린트헤드 노즐 청소

종종 인쇄 품질이 떨어지는 이유는 프린트헤드 노즐이 막혔기 때문입니다. 이때는 프린트헤드 노즐을 청소하여 인쇄 품질을 개선합니다.

참고:

- 프린트헤드 노즐 청소는 잉크를 소모하므로 필요할 때만 실시하시기 바랍니다.
- 심층 청소는 잉크 소모가 더 많으므로 프린트헤드 옵션을 먼저 실행하여 잉크를 절약합니다.
- 잉크 잔량이 부족한 경우 프린트헤드 노즐 청소 전에 잉크 카트리지를 먼저 교체해야 합니다.

프린터 제어판 사용

- 1 프린터 제어판에서  를 누릅니다.
- 2 화살표 단추를 눌러 유지관리를 입력하고 **OK** 를 누릅니다.
- 3 화살표 단추를 눌러 프린트 헤드 청소 이나 프린트 헤드 심층 청소를 스크롤 하고 **OK** 를 누릅니다.
- 4 **OK** 를 눌러 프린트헤드 노즐을 청소합니다.
청소 페이지가 인쇄됩니다.

프린터 소프트웨어 사용

- 1  이나 시작을 누릅니다.
- 2 모든 프로그램 이나 프로그램을 누른 후, 목록에서 프린터 프로그램 폴더를 선택합니다.
- 3 프린터 홈을 선택합니다.
- 4 유지관리 탭에서 카트리지를 청소를 누릅니다.

프린터 외부 청소

1 프린터가 꺼져 있고 벽면 콘센트에서 플러그가 뽑아져 있는지 확인하십시오.

 **주의—감전 위험:** 프린터 외부를 청소 시에 감전을 피하기 위해, 청소하기 전에 벽면 콘센트에서 전원 코드를 뽑고 프린터에 연결된 모든 케이블을 분리하십시오.

2 용지 받침대와 용지 출력함에서 용지를 제거하십시오.

3 보풀 없는 깨끗한 천을 물에 적십니다.

경고—손상 위험: 가정용 세제는 프린터 표면에 손상을 입힐 수 있으므로 사용하지 마십시오.

4 용지 출력함에 묻어 있는 잉크 잔여물을 확실하게 제거하면서 프린터의 외부만 닦아냅니다.

경고—손상 위험: 젖은 천으로 프린터 내부를 청소하면 프린터에 손상을 입힐 수 있습니다.

5 청소 후 다시 프린터를 사용하기 전에 용지 받침대와 용지 출력함이 건조한지 확인하십시오.

스캐너 유리 청소

1 보풀 없는 깨끗한 천을 물에 적십니다.

2 스캐너 유리를 부드럽게 닦아냅니다.

참고: 문서를 스캐너 유리 위에 놓기 전에 문서의 잉크나 수정액이 완전히 말랐는지 확인합니다.

문제 해결

문제 해결 전

문제 해결 전 체크리스트를 사용하여 다음과 같이 프린터 문제 대부분을 해결합니다.

- 전원 코드가 프린터에 연결되어 있고, 작동 중인 전기 콘센트에 연결되어 있는지 확인합니다.
- 프린터가 서지 차단기, 무정전 전원장치, 또는 연장 코드에 연결되어 있지 않은지 확인합니다.
- 프린터가 켜졌는지 확인합니다.
- 프린터가 호스트 컴퓨터, 인쇄 서버 또는 기타 네트워크 액세스 포인트에 안전하게 연결되어 있는지 확인합니다.
- 프린터에 오류 메시지가 있는지 확인한 후 오류가 있으면 해결합니다.
- 용지 걸림 메시지가 있는지 확인한 후 걸린 용지는 제거합니다.
- 잉크 카트리지를 점검하고 필요에 따라 새 카트리지를 설치합니다.
- 서비스 센터를 이용하여 문제를 발견하고 해결합니다(Windows 만 해당).
- 프린터를 끄고 10초 동안 기다렸다가 다시 켵니다.

서비스 센터를 이용한 프린터 문제 해결

서비스 센터는 단계별 문제 해결 도움말을 제공하며 프린터 유지 관리 작업 및 고객 지원 링크를 포함합니다.

서비스 센터를 열려면 다음 방법 중 하나를 사용합니다.

| 방법 1 | 방법 2 |
|---|---|
| 오류 메시지 대화 상자가 표시되는 경우 추가적인 도움이 필요하면 서비스 센터를 이용하십시오 링크를 누릅니다. | <ol style="list-style-type: none">1  또는 시작을 누릅니다.2 모든 프로그램 또는 프로그램을 누른 후, 목록에서 프린터 프로그램 폴더를 선택합니다.3 프린터 홈을 선택합니다.4 지원 탭에서 서비스 센터를 선택합니다. |

설정 문제 해결

- 72 페이지의 “디스플레이에 틀린 언어가 표시됨”
- 72 페이지의 “프린트 헤드 오류”
- 73 페이지의 “소프트웨어가 설치되지 않았음”
- 74 페이지의 “인쇄 작업이 인쇄되지 않거나 페이지가 누락됨”
- 75 페이지의 “프린터가 빈 페이지를 인쇄”
- 75 페이지의 “프린터가 사용 중이거나 응답이 없음”
- 76 페이지의 “인쇄열에서 문서 삭제가 되지 않음”
- 76 페이지의 “USB 를 통해 인쇄되지 않음”







디스플레이에 틀린 언어가 표시됨

“문제 해결 전 주의 사항” 체크리스트로 문제가 해결되지 않으면 다음 중 한 가지 이상을 시도합니다.

프린터 메뉴를 사용한 언어 변경

- 1 프린터 제어판에서 를 누릅니다.
- 2 화살표 단추를 눌러 기본 설정으로 스크롤한 다음 **OK**를 누릅니다.
- 3 화살표 단추를 눌러 기본 설정으로 스크롤한 다음 **OK**를 누릅니다.
- 4 화살표 단추를 눌러 제품 기본 설정 사용으로 스크롤한 다음 **OK**를 누릅니다.
- 5 초기 프린터 설정을 완료합니다.

단추 조합을 사용하여 언어 변경(현재 언어를 읽지 못하는 경우)

- 1 프린터를 끕니다.
참고: 설정 메뉴에서 절전 시간 초과를 설정한 경우 메뉴에서 설정한 시간에 따라 를 3초간 누르고 있으면 프린터가 꺼집니다.
- 2  및 를 누르고 있다가 를 눌렀다가 떼면 프린터가 켜집니다.
참고:  및 를 언어가 디스플레이에 나타날 때까지 떼지 마십시오. 이는 프린터가 재설정되었음을 의미합니다.
- 3 초기 프린터 설정을 완료합니다.

프린트 헤드 오류

“문제 해결 전 주의 사항” 체크리스트로 문제가 해결되지 않으면 다음을 시도합니다.

프린트 헤드 분리 후 다시 넣기

- 1 프린터를 열고 래치를 들어올립니다.

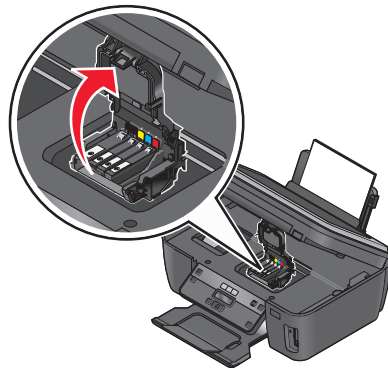

2 프린트 헤드를 제거합니다.

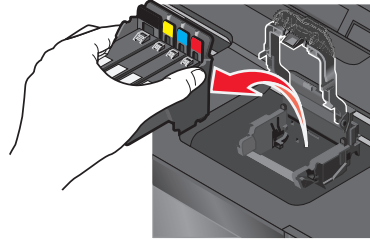

3 보풀 없는 깨끗한 천으로 프린트 헤드 접촉면을 닦습니다.

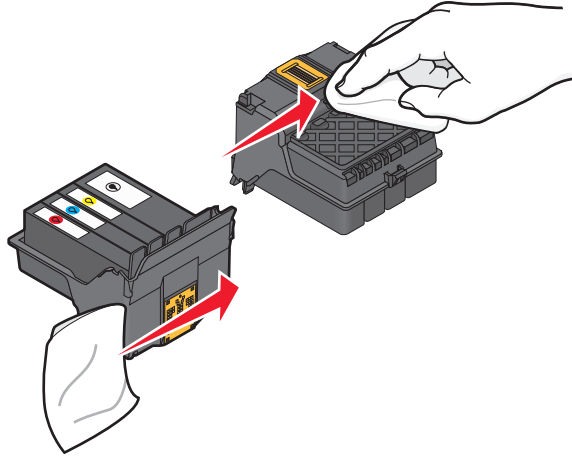

4 프린트 헤드를 다시 넣습니다.

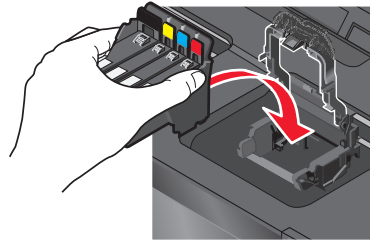

참고: 프린트 헤드를 분리하여 다시 넣어도 오류가 해결되지 않으면 기술 지원팀에 문의하십시오.

소프트웨어가 설치되지 않았음

프린터를 설치하는 동안 문제가 있거나 인쇄 작업을 전송할 때 프린터가 프린터 폴더의 목록에 나타나지 않거나 프린터 옵션으로 나타나지 않을 경우 소프트웨어를 삭제한 후 재설치합니다.

소프트웨어를 재설치하기 전에 다음을 실행합니다.

해당 컴퓨터가 프린터 상자에 표시된 최소 시스템 요구 사항을 만족하는지 확인

소프트웨어 설치 이전 **WINDOWS** 보안 프로그램의 일시적 비활성화

USB 연결 확인

- 1 USB 케이블에 손상된 곳이 없는지 확인합니다. 케이블이 손상된 경우 새 케이블을 사용합니다.
- 2 USB 케이블의 정사각형 끝부분을 프린터 뒷면에 단단히 연결합니다.
- 3 USB 케이블의 직사각형 끝부분을 컴퓨터의 **USB** 포트에 단단히 연결합니다.
USB 포트에는  USB 기호가 표시되어 있습니다.

전원 공급 장치 재연결

- 1 프린터의 전원을 끄고 벽면 콘센트에서 전원 코드를 뽑습니다.
- 2 프린터에서 전원 공급장치를 부드럽게 뽑은 후 다시 연결합니다.
- 3 전원 코드를 벽면 콘센트에 연결한 다음 프린터를 켭니다.

인쇄 작업이 인쇄되지 않거나 페이지가 누락됨

“문제 해결 전 주의 사항” 체크리스트로 문제가 해결되지 않으면 다음 중 한 가지 이상을 시도합니다.

잉크 카트리지가 올바르게 삽입되어 있는지 확인

- 1 프린터를 켜 후 프린터 덮개를 엽니다.
- 2 카트리지가 제대로 삽입되어 있는지 확인합니다.
카트리지는 프린트 헤드의 해당 컬러 슬롯에 *딸깍* 소리가 나도록 단단히 고정시켜야 합니다.
- 3 프린터를 닫습니다.

인쇄 작업 전송 전 인쇄 대화상자에서 해당 프린터 선택

인쇄 작업의 중단 여부 확인

사용자 프린터가 기본 프린터로 설정되어 있는지 확인

전원 공급 장치 재연결

- 1 프린터의 전원을 끄고 벽면 콘센트에서 전원 코드를 뽑습니다.
- 2 프린터에서 전원 공급장치를 부드럽게 뽑은 후 다시 연결합니다.
- 3 전원 코드를 벽면 콘센트에 연결한 다음 프린터를 켭니다.

사용자 프린터에 연결된 **USB** 케이블을 분리한 후 재연결

USB 연결 확인

- 1 USB 케이블에 손상된 곳이 없는지 확인합니다. 케이블이 손상된 경우 새 케이블을 사용합니다.
- 2 USB 케이블의 정사각형 끝부분을 프린터 뒷면에 단단히 연결합니다.

- 3** USB 케이블의 직사각형 끝부분을 컴퓨터의 USB 포트에 단단히 연결합니다.
USB 포트에는  USB 기호가 표시되어 있습니다.

프린터 소프트웨어 삭제 후 재설치

프린터가 빈 페이지를 인쇄

빈 페이지는 제대로 설치되지 않은 잉크 카트리지가 원인일 수 있습니다.

잉크 카트리지를 다시 설치하고 프린트헤드를 심층 청소 후 정렬합니다.

- 1 잉크 카트리지를 다시 설치하고, 자세한 내용은 10 페이지의 “잉크 카트리지 교체” 부분을 참조하십시오.
카트리지가 맞지 않으면 프린트헤드가 제대로 고정되었는지 확인한 다음 카트리지를 다시 설치하십시오.
 - 2 일반 용지를 넣습니다.
 - 3 프린터 제어판에서 를 누릅니다.
 - 4 화살표 단추를 눌러 **유지관리**를 입력하고 **OK**를 누릅니다.
 - 5 화살표 단추를 눌러 **프린트 헤드 심층 청소**로 스크롤한 다음 **OK**를 누릅니다.
청소 페이지가 인쇄됩니다.
 - 6 화살표 단추를 눌러 **프린터 정렬**로 스크롤한 다음 **OK**를 누릅니다.
정렬 페이지가 인쇄됩니다.
- 참고:** 인쇄가 끝날 때까지 정렬 페이지를 제거하면 안 됩니다.

프린터가 사용 중이거나 응답이 없음

"문제 해결 전"점검 목록으로도 문제를 해결하지 못하는 경우 다음 중 한 가지 이상을 시도합니다.

프린터의 절전 모드 여부 확인

전원 표시등이 느리게 점멸하면 프린터는 절전 모드입니다. 를 눌러 프린터를 작동합니다.

프린터가 절전 모드에서 작동하지 않으면 다음과 같은 방법으로 전원을 껐다가 켭니다.

- 1 벽면 콘센트에서 전원 코드를 뽑은 다음 10초 기다립니다.
- 2 전원 코드를 벽면 콘센트에 연결한 다음 프린터를 켭니다.

그래도 문제가 해결되지 않으면 웹사이트에서 사용자 프린터의 소프트웨어나 펌웨어 업데이트 버전이 있는지 확인합니다.

전원 공급 장치 재연결

- 1 프린터의 전원을 끄고 벽면 콘센트에서 전원 코드를 뽑습니다.
- 2 프린터에서 전원 공급장치를 부드럽게 뽑은 후 다시 연결합니다.
- 3 전원 코드를 벽면 콘센트에 연결한 다음 프린터를 켭니다.

인쇄열에서 문서 삭제가 되지 않음

인쇄열에서 작업이 중단되어 삭제한 후 다른 인쇄 작업을 실행할 수 없는 경우 컴퓨터와 프린터가 상호 통신이 이루어지지 않을 수 있습니다.

컴퓨터를 다시 시작한 다음 다시 시도

USB 를 통해 인쇄되지 않음

"문제 해결 전"점검 목록으로도 문제를 해결하지 못하는 경우 다음 중 한 가지 이상을 시도합니다.

USB 연결 확인

- 1 USB 케이블에 손상된 곳이 없는지 확인합니다. 케이블이 손상된 경우 새 케이블을 사용합니다.
- 2 USB 케이블의 정사각형 끝부분을 프린터 뒷면에 단단히 연결합니다.
- 3 USB 케이블의 직사각형 끝부분을 컴퓨터의 USB 포트에 단단히 연결합니다.
USB 포트에는  USB 기호가 표시되어 있습니다.

USB 포트가 윈도우에서 활성화되어 있는지 확인

- 1 를 누르거나 시작을 누른 다음 실행을 누릅니다.
- 2 검색 시작 또는 실행 상자에 `devmgmt.msc` 를 입력합니다.
- 3 **Enter** 키를 누르거나 **확인**을 누릅니다.
장치 관리자가 열립니다.
- 4 USB 컨트롤러 옆에 있는 더하기 기호(+)를 누릅니다.
USB 호스트 컨트롤러 및 USB 루트 허브가 목록에 있으면 USB 포트가 활성화됩니다.
자세한 내용은 컴퓨터 설명서를 참조하십시오.

프린터 소프트웨어 삭제 후 재연결

용지 걸림 및 급지 오류 문제 해결

- 76 페이지의 “프린터에 용지 걸림”
- 77 페이지의 “용지 받침대에 용지 걸림”
- 77 페이지의 “용지/특수 용지 급지 불량”

프린터에 용지 걸림

참고: 프린터 내부 부품은 민감합니다. 용지 걸림을 제거하는 동안 불필요하게 이러한 부품들을 만지지 않도록 하십시오.

- 1 ①을 눌러 프린터를 끕니다.
- 2 용지함을 확인하거나 스캐너 장치를 들어 올리고 걸린 용지가 있는지 확인합니다.

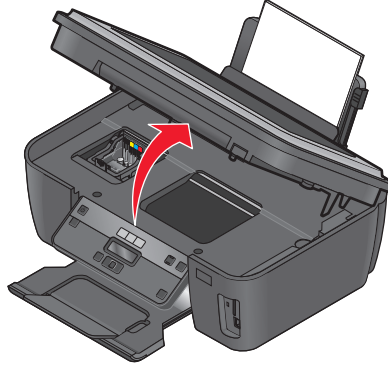

- 3 용지를 단단히 잡고 살짝 당겨 빼냅니다.
참고: 용지를 빼낼 때 찢어지지 않도록 주의하십시오.
- 4 ①을 눌러 프린터를 다시 켭니다.

용지 받침대에 용지 걸림

참고: 프린터 내부에 장착된 부품은 민감합니다. 용지 걸림을 제거하는 동안 불필요하게 이러한 부품들을 만지지 않도록 하십시오.

- 1 ①을 눌러 프린터를 끕니다.
- 2 용지를 단단히 잡고 살짝 당겨 빼냅니다.
참고: 용지를 빼낼 때 찢어지지 않도록 주의하십시오.
- 3 ①을 눌러 프린터를 다시 켭니다.

용지/특수 용지 급지 불량

용지/특수 용지가 잘못 공급되거나 비뚤어진 경우 또는 여러 장이 한꺼번에 공급되거나 서로 붙은 경우, 다음과 같은 방법으로 해결하십시오. 다음 중 한 가지 이상을 시도합니다.

용지 상태 확인

구겨지지 않은 새 용지만 사용합니다.

용지 공급 확인

- 프린터에 넣는 용지의 양을 줄여서 공급합니다.
- 인쇄면이 위로 가게 하여 용지를 공급합니다. (어느 쪽이 인쇄 면인지 확실하지 않으면 용지와 함께 제공되는 지침 참조)
- 용지 또는 특수 용지 공급 지침을 확인합니다.

인쇄되는 즉시 용지 제거

공급 용지에 맞게 용지 고정대 조정

인쇄 문제 해결

- 78 페이지의 “용지 가장자리의 인쇄 품질 불량”
- 78 페이지의 “인쇄된 이미지의 줄무늬 또는 선”
- 79 페이지의 “인쇄 속도가 느림”
- 79 페이지의 “인쇄 시 컴퓨터 속도 느려짐”

용지 가장자리의 인쇄 품질 불량

“문제 해결 전 주의 사항” 체크리스트로 문제가 해결되지 않으면 다음 중 한 가지 이상을 시도합니다.

최소 인쇄 설정 확인

경계선 확장 기능을 사용하지 않는 경우, 다음의 최소 인쇄 여백 설정을 사용하십시오.

- 왼쪽 및 오른쪽 여백:
 - 6.35 mm(0.25 in.) Letter 크기 용지
 - 3.37 mm(0.133 인치) Letter 이외의 모든 용지
- 위쪽 여백: 1.7 mm(0.067 in.)
- 아래쪽 여백: 12.7 mm(0.5 in.)

경계선 확장 인쇄 기능 선택

- 1 문서 또는 사진을 연 상태에서 **파일** → **인쇄**를 누릅니다.
- 2 **등록정보**, **환경설정**, **옵션** 또는 **설정**을 누릅니다.
- 3 프린터 설정 탭의 용지 옵션 섹션에서 **경계선 확장**을 선택합니다.

인쇄된 이미지의 줄무늬 또는 선

“문제 해결 전” 점검 목록으로도 문제를 해결하지 못하는 경우 다음 중 한 가지 이상을 시도합니다.

잉크 잔량 확인

부족하거나 비어있는 잉크 카트리지는 교체합니다.

프린터 소프트웨어에서 고급 인쇄 품질 선택

잉크 카트리지가 제대로 설치되어 있는지 확인

프린트헤드 정렬

프린트헤드 청소 또는 심층 청소

참고: 이 방법으로도 인쇄된 이미지의 줄무늬나 선이 사라지지 않으면 기술 지원센터에 문의합니다.

인쇄 속도가 느림

"문제 해결 전" 점검 목록에 해결책이 나와있지 않으면 다음 중 한 가지 이상을 시도합니다.

컴퓨터 처리 속도 최대화

- 사용하지 않는 응용 프로그램을 모두 닫습니다.
- 문서 내 그래픽 및 이미지의 개수 및 크기를 최소화합니다.
- 시스템에서 사용하지 않는 글꼴은 최대한 삭제합니다.

메모리 추가

추가 RAM 구입을 고려합니다.

프린터 소프트웨어에서 낮은 인쇄 품질을 선택

사용 중인 용지 종류와 일치하는 용지를 수동으로 선택

프린터 소프트웨어 삭제 후 재설치

인쇄 시 컴퓨터 속도 느려짐

가능한 해결책은 다음과 같습니다. 다음 중 하나를 시도합니다.

USB 연결장치를 사용하는 경우 다른 USB 케이블 사용

네트워크에 연결되어 있는 경우 액세스 포인트(라우터)의 전원 리셋

- 1 액세스 포인트에서 전원 코드를 뽑습니다.
- 2 10초간 기다린 다음 전원 코드를 연결합니다.

복사 및 스캔 문제 해결

- 80 페이지의 “복사기 또는 스캐너 응답 없음”
- 80 페이지의 “스캐너가 닫히지 않음”
- 80 페이지의 “복사 또는 스캔 이미지 품질 불량”
- 80 페이지의 “문서/사진 부분 복사 또는 스캔”
- 81 페이지의 “스캔 실패”
- 81 페이지의 “스캔 작업이 너무 오래 걸리거나 컴퓨터가 정지함”
- 81 페이지의 “네트워크를 통해 컴퓨터로 스캔할 수 없음”

복사기 또는 스캐너 응답 없음

"문제 해결 전 주의 사항" 체크리스트로 문제가 해결되지 않으면 다음 중 한 가지 이상을 시도합니다.

사용자 프린터를 기본 프린터로 설정

프린터 소프트웨어 삭제 후 재설치

스캐너가 닫히지 않음

- 1 스캐너 장치를 들어올립니다.
- 2 스캐너를 닫는 데 방해가 되는 장애물을 모두 제거합니다.
- 3 스캐너를 내립니다.

복사 또는 스캔 이미지 품질 불량

"문제 해결 전" 점검 목록에 해결책이 나와있지 않으면 다음 중 한 가지 이상을 시도합니다.

스캐너 유리 청소

프린터 소프트웨어에서 스캔 품질 조정

복사, 스캔, 인쇄 품질 개선을 위한 도움말 검토

선명한 원본 문서 또는 이미지 사용

문서 또는 사진이 인쇄면을 아래로 하여 스캐너 유리 위 및 올바른 방향으로 놓여있는지 확인

문서/사진 부분 복사 또는 스캔

"문제 해결 전" 점검 목록에 해결책이 나와있지 않으면 다음 중 한 가지 이상을 시도합니다.

문서 또는 사진이 인쇄면을 아래로 하여 스캐너 유리 위 및 올바른 방향으로 놓여있는지 확인

프린터 소프트웨어에서 공급 용지와 일치하는 용지 크기 선택

원본 크기 설정이 스캔 문서 크기와 일치하는지 확인

스캔 실패

"문제 해결 전" 점검 목록으로도 문제를 해결하지 못하는 경우 다음 중 한 가지 이상을 시도합니다.

USB 연결 확인

- 1 USB 케이블에 손상된 곳이 없는지 확인합니다. 케이블이 손상된 경우 새 케이블을 사용합니다.
- 2 USB 케이블의 정사각형 끝부분을 프린터 뒷면에 단단히 연결합니다.
- 3 USB 케이블의 직사각형 끝부분을 컴퓨터의 USB 포트에 단단히 연결합니다.
USB 포트에는  USB 기호가 표시되어 있습니다.

컴퓨터 재시작

스캔 작업이 너무 오래 걸리거나 컴퓨터가 정지함

"문제 해결 전" 점검 목록으로도 문제를 해결하지 못하는 경우 다음 중 한 가지 이상을 시도합니다.

사용하지 않는 기타 소프트웨어 프로그램 종료

낮은 스캔 해상도 사용

네트워크를 통해 컴퓨터로 스캔할 수 없음

"문제 해결 전" 점검 목록으로도 문제를 해결하지 못하는 경우 다음 중 한 가지 이상을 시도합니다.

프린터와 해당 컴퓨터가 동일한 네트워크에 연결되어 있는지 확인

프린터 소프트웨어가 해당 컴퓨터에 설치되어 있는지 확인

메모리 카드 문제 해결

- 81 페이지의 “메모리 카드 문제 해결 체크리스트”
- 82 페이지의 “메모리 카드를 넣어도 아무 반응이 없음”
- 82 페이지의 “메모리 카드 또는 플래시 드라이브에서 문서를 인쇄할 수 없음”
- 82 페이지의 “사진이 메모리 카드에서 무선 네트워크를 통해 전송되지 않음”

메모리 카드 문제 해결 체크리스트

문제 해결 전에 다음 체크리스트를 사용하여 메모리 카드 문제를 대부분 해결합니다.

- 사용 중인 메모리 카드를 프린터에서 사용할 수 있는지 확인합니다.
- 메모리가 손상되지 않았는지 확인합니다.
- 메모리 카드에 지원되는 파일 형식이 저장되어 있는지 확인합니다.

메모리 카드를 넣어도 아무 반응이 없음

"메모리 카드 문제 해결 점검목록"으로도 문제를 해결할 수 없는 경우 다음 중 한 가지 이상을 시도합니다.

메모리 카드 재삽입

메모리 카드를 너무 천천히 넣었을 수 있습니다. 메모리 카드를 꺼냈다가 신속하게 재삽입합니다.

USB 연결 확인

- 1 USB 케이블에 손상된 곳이 없는지 확인합니다. 케이블이 손상된 경우 새 케이블을 사용합니다.
- 2 USB 케이블의 정사각형 끝부분을 프린터 뒷면에 단단히 연결합니다.
- 3 USB 케이블의 직사각형 끝부분을 컴퓨터의 USB 포트에 단단히 연결합니다.
USB 포트에는  USB 기호가 표시되어 있습니다.

네트워크 연결 상태 확인

컴퓨터와 프린터가 네트워크를 통해 연결된 경우에는 올바른 호스트와 장치가 통신하는지 확인합니다. 컴퓨터에서 프린터를 또는 프린터에서 컴퓨터를 선택합니다.

메모리 카드 또는 플래시 드라이브에서 문서를 인쇄할 수 없음

"메모리 카드 문제 해결 점검목록"으로도 문제를 해결할 수 없는 경우 다음을 시도합니다.

USB 연결 확인

- 1 USB 케이블에 손상된 곳이 없는지 확인합니다. 케이블이 손상된 경우 새 케이블을 사용합니다.
- 2 USB 케이블의 정사각형 끝부분을 프린터 뒷면에 단단히 연결합니다.
- 3 USB 케이블의 직사각형 끝부분을 컴퓨터의 USB 포트에 단단히 연결합니다.
USB 포트에는  USB 기호가 표시되어 있습니다.

네트워크 연결 상태 확인

컴퓨터와 프린터가 네트워크를 통해 연결된 경우에는 올바른 호스트와 장치가 통신하는지 확인합니다. 컴퓨터에서 프린터를 또는 프린터에서 컴퓨터를 선택합니다.

사진이 메모리 카드에서 무선 네트워크를 통해 전송되지 않음

"메모리 카드 문제 해결 체크리스트"로도 문제를 해결할 수 없는 경우 다음 중 한 가지 이상을 시도합니다.

프린터와 수신 컴퓨터가 모두 켜져 있고 준비상태인지 확인

프린터의 목록에서 올바른 컴퓨터 이름 선택

무선 네트워크가 연결되었으며 활성 상태인지 확인

무선 연결이 중단된 경우 **USB** 케이블을 사용하여 프린터를 사용자 컴퓨터에 연결합니다.

무선 문제 해결

- 83 페이지의 “무선 문제 해결 체크리스트”
- 84 페이지의 “무선 설정을 출고시 기본값으로 재설정”
- 84 페이지의 “무선 네트워크를 통해 인쇄할 수 없음”
- 86 페이지의 “계속 단추를 사용할 수 없는 경우”
- 88 페이지의 “인쇄할 수 없으며 컴퓨터에 방화벽이 있음”
- 88 페이지의 “Wi-Fi 표시등이 켜지지 않음”
- 88 페이지의 “Wi-Fi 표시등이 녹색이지만 프린터가 인쇄하지 않음(Windows 만 해당)”
- 90 페이지의 “Wi-Fi 표시등이 주황색임”
- 91 페이지의 “설치 도중 Wi-Fi 표시등이 주황색으로 깜박임”
- 94 페이지의 “무선 프린트 서버가 설치되지 않음”
- 94 페이지의 “무선 인쇄 시 "통신 불가" 메시지 표시”
- 95 페이지의 “가상 사설 통신망(VPN)에 연결한 상태에서 통신이 끊어진 프린터와 통신”
- 96 페이지의 “간헐적으로 발생하는 무선 통신 문제 해결”

무선 문제 해결 체크리스트

무선 프린터 문제 해결을 시작하기 전에 다음을 확인합니다.

- 프린터, 컴퓨터 및 무선 액세스 포인트가 모두 연결되어 켜져 있습니다.
- 무선 네트워크가 제대로 작동하고 있습니다.
해당 무선 네트워크에서 다른 컴퓨터에 액세스를 시도합니다.
해당 네트워크에 인터넷 액세스가 있는 경우 무선 연결을 통한 인터넷 연결을 시도합니다.
- 해당 **SSID** 가 맞습니다.
프린터가 사용 중인 **SSID** 를 확인하기 위해 네트워크 설정 페이지를 인쇄합니다.
해당 **SSID** 가 맞는지 확실하지 않은 경우 무선 설정을 다시 실행합니다.
- **WEP** 키 또는 **WPA** 암호가 맞습니다(해당 네트워크가 안전한 경우).
무선 액세스 포인트(무선 라우터)에 로그인하고 보안 설정을 점검합니다.
보안 키는 암호와 같습니다. **WEP**, **WPA** 또는 **WPA2** 를 사용한 동일한 무선 네트워크상의 모든 장치는 동일한 보안 키를 공유합니다.
해당 보안 정보가 맞는지 확실하지 않은 경우 무선 설정을 다시 실행합니다.
- 프린터와 컴퓨터가 무선 네트워크의 범위 안에 있습니다.
대부분의 네트워크의 경우 프린터와 컴퓨터는 무선 액세스 포인트(무선 라우터)의 100 피트(30 미터) 내에 있어야 합니다.
- **Wi-Fi** 표시등이 켜져 있고 초록 단색입니다.
- 프린터 드라이버가 작업 수행 중인 컴퓨터에 설치되어 있습니다.
- 올바른 프린터 포트가 선택되었습니다.

- 컴퓨터와 프린터가 모두 동일한 무선 네트워크에 연결되어 있습니다.
- 프린터가 무선 신호를 방해할 수 있는 물체나 전자 장치로부터 떨어진 곳에 있습니다.
프린터와 무선 액세스 포인트가 기동, 벽 또는 금속이나 콘크리트를 함유한 지지대에 의해 단절되지 않도록 합니다.
많은 장치들이 베이비 모니터, 모터, 무선 전화, 보안 시스템 카메라, 기타 무선 네트워크 및 일부 Bluetooth 장치를 포함한 무선 신호를 방해할 수 있습니다.

무선 설정을 출고시 기본값으로 재설정

- 1 프린터 제어판에서 를 누릅니다.
- 2 화살표 단추를 눌러 **네트워크 설정**으로 스크롤한 다음 **OK**를 누릅니다.
- 3 화살표 단추를 눌러 **네트워크 어댑터를 기본값으로 재설정**으로 스크롤한 다음 **OK**를 누릅니다.
- 4 화살표 단추를 눌러 **예**로 스크롤한 다음 **OK**를 누릅니다.
프린터 무선 설정이 출고시 기본 설정으로 재설정됩니다. 네트워크 설정 페이지를 인쇄하여 확인합니다.

무선 네트워크를 통해 인쇄할 수 없음

프린터를 설치하는 동안 문제가 있거나 인쇄 작업을 전송할 때 프린터가 프린터 폴더에 나타나지 않거나 프린터 옵션으로 나타나지 않을 경우 소프트웨어를 제거한 후 재설치합니다.

소프트웨어를 재설치하기 전에 문제해결 체크리스트를 확인한 후 다음 방법을 수행합니다.

무선 액세스 포인트를 꺾다가 다시 켜기

액세스 포인트를 꺾다가 다시 켜면 네트워크 연결을 새로 고침하여 연결 문제를 해결할 수 있는 경우가 있습니다.

VPN 세션에서 분리

VPN 연결을 통한 다른 네트워크에 연결되어 있을 경우에는, 무선 네트워크를 통해 프린터에 접속할 수 없습니다. VPN 세션을 종료한 후 다시 인쇄를 시도합니다.

데모 모드 해제 여부 확인

프린터에 데모 모드가 있는지 확인합니다. 데모 모드가 설정되어 있으면 선택한 프린터 기능은 사용할 수 없습니다.

프린터 제어판에서 다음과 같이 **데모 모드**

 > **데모 모드**를 탐색합니다.

꺼짐을 선택하고 설정을 저장합니다.

WEP 키 또는 WPA 암호 확인

무선 액세스 포인트가 WEP(Wired Equivalent Privacy) 보안 장치를 사용하는 경우 WEP 키는 다음과 같아야 합니다.

- 정확히 10개 또는 26개의 16진수입니다. 16진수는 A-F, a-f 및 0-9를 사용합니다.

또는

- 정확히 5개 또는 13개의 ASCII 문자입니다. ASCII 문자는 키보드에 있는 문자, 숫자, 기호입니다. WEP 키의 ASCII 문자들은 대소문자를 구별하여 입력합니다.

무선 액세스 포인트가 WPA(Wi-Fi Protected Access) 보안 설정을 사용하는 경우 WPA 암호는 다음과 같아야 합니다.

- 8-63 개의 ASCII 문자입니다. WPA 암호의 ASCII 문자는 대소문자를 구별하여 입력합니다.

또는

- 정확히 64개의 16진수입니다. 16진수는 A-F, a-f 및 0-9를 사용합니다.

참고: 이 정보를 알지 못하는 경우 무선 네트워크와 함께 제공된 설명서를 참조하거나 무선 네트워크를 설정한 담당자에게 문의하십시오.

무선 액세스 포인트에 가입/등록 단추가 있는지 확인

LiveBox, AliceBox, N9UF Box, FreeBox, Club Internet 과 같은 유럽 및 중동 아프리카의 무선 브로드밴드 박스는 무선 네트워크에 프린터 추가 시 가입/등록 단추를 눌러야 할 수도 있습니다.

이러한 박스를 사용하고 있거나 자세한 정보가 필요한 경우 박스와 함께 제공된 설명서를 참조하거나, 인터넷 서비스 제공업체 (ISP)에 문의하십시오.

액세스 포인트를 기타 전자 장치에서 이동시켜 간섭을 최소화

전자레인지, 기타 전자제품, 무선 전화기, 유아용 모니터 및 보안 시스템 카메라 등과 같은 전자 장치로부터 일시적인 간섭이 발생할 수 있습니다. 사용자 액세스 포인트를 이러한 장치와 너무 가까운 곳에 두지 않도록 합니다.

컴퓨터 및 프린터를 무선 라우터에 더 가깝게 이동

무선 네트워크 범위는 라우터와 네트워크 아답터의 기능을 포함한 여러 요인에 영향을 받습니다. 인쇄에 문제가 있는 경우 컴퓨터와 프린터와의 간격을 100 피드(30m)이내로 놓습니다.

무선 신호 품질 확인

네트워크 설정 페이지를 인쇄하여 신호 품질을 확인합니다. 신호 품질 평가 목록이 주로 좋음 또는 우수함으로 되어 있는 경우 다른 요인이 문제의 원인입니다.

고급 보안 설정 확인

- MAC(미디어 액세스 제어) 주소 필터링을 사용하여 무선 네트워크에 대한 접속을 제한하는 경우에는 무선 액세스 포인트에 연결할 수 있는 주소 목록에 프린터 MAC 주소를 추가해야 합니다.
- 무선 액세스 포인트를 설정하여 IP 주소를 제한 발급하는 경우에는 무선 액세스 포인트를 변경해야만 프린터를 추가할 수 있습니다.

참고: 이 정보를 모르는 경우에는 무선 라우터와 함께 제공된 설명서를 참조하거나 무선 네트워크를 설정한 담당자에게 문의하십시오.

컴퓨터가 무선 액세스 포인트(무선 라우터)에 연결되어 있는지 확인

- 웹 브라우저를 열고 임의의 사이트에 접속하여 인터넷에 연결되어 있는지 확인합니다.
- 무선 네트워크에 다른 컴퓨터나 리소스가 있는 경우 사용자 컴퓨터에서 해당 리소스에 액세스할 수 있는지 확인합니다.

컴퓨터와 프린터가 동일한 무선 네트워크에 연결되어 있는지 확인

프린터가 컴퓨터와 동일한 무선 네트워크에 연결되어 있지 않으면 무선으로 인쇄할 수 없습니다. 컴퓨터가 이미 무선 네트워크에 연결되어 있는 경우 프린터의 **SSID**가 컴퓨터의 **SSID**와 일치해야 합니다.

1 컴퓨터가 연결된 네트워크의 **SSID**를 확보합니다.

a 웹 브라우저의 주소 필드에 무선 액세스 포인트(무선 라우터)의 **IP** 주소를 입력합니다.

무선 액세스 포인트의 **IP** 주소를 모르는 경우 다음을 실행합니다.

1 를 누르거나 **시작**을 누른 다음 **실행**을 누릅니다.

2 검색 시작 또는 실행 상자에 **cmd**를 입력합니다.

3 Enter 키를 누르거나 **확인**을 누릅니다.

명령어 메시지창이 열립니다.

4 ipconfig를 입력하고 **Enter** 키를 누릅니다. 무선 네트워크 연결 상태를 확인합니다.

- 일반적으로 "기본 게이트웨이" 항목이 무선 액세스 포인트입니다.
- **IP** 주소가 192.168.2.134처럼 점으로 분리된 숫자 집합 네 개로 표시됩니다.

b 메시지가 나타나면 라우터의 사용자 이름과 암호를 입력합니다.

c 확인을 누릅니다.

d 메인 페이지에서 **무선** 또는 설정이 저장된 기타 선택 항목을 누릅니다. **SSID**가 표시됩니다.

e **SSID**를 기록합니다.

참고: 대문자를 포함하여 정확하게 기록해야 합니다.

2 프린터 네트워크 설정 페이지를 인쇄합니다.

무선 섹션에서 **SSID**를 찾습니다.

3 컴퓨터의 **SSID**와 프린터의 **SSID**를 비교합니다.

SSID가 동일한 경우 컴퓨터와 프린터는 동일한 무선 네트워크에 연결됩니다.

SSID가 동일하지 않은 경우 유틸리티를 다시 실행하여 컴퓨터가 사용하는 무선 네트워크에서 프린터를 설정합니다.

계속 단추를 사용할 수 없는 경우

계속 단추가 활성화되고 누를 수 있는 상태가 될 때까지 다음과 같은 방법을 시도해봅니다(나타나는 순서대로).

컴퓨터와 프린터의 **USB** 포트에 **USB** 케이블이 확실하게 꽂혀 있는지 확인

USB 포트는  기호로 표시되어 있습니다.

프린터의 전원 플러그가 꽂혀 있고 전원이 켜져 있는지 확인

⏻ 단추에 불이 켜져 있는지 확인합니다. 프린터의 전원을 방금 켜 경우 USB 케이블을 분리한 후 다시 연결해야 합니다.

컴퓨터의 USB 포트가 작동하고 있는지 확인

다른 장치를 USB 포트에 연결하여 USB 포트를 테스트해봅니다. 포트에서 다른 장치를 사용할 수 있는 경우 포트가 제대로 작동하고 있는 것입니다.

컴퓨터의 USB 포트가 작동하지 않는 경우 컴퓨터에 다른 USB 포트를 사용해 보십시오.

USB 케이블이 작동하는지 확인

다른 USB 케이블을 사용해봅니다. 3m(10 피트) 이상의 케이블을 사용하고 있는 경우 더 짧은 케이블을 사용해 보십시오.

해당 프린터 모델에 알맞은 CD 를 사용하고 있는지 확인

CD 의 프린터 모델과 프린터의 프린터 모델을 비교합니다. 번호가 정확히 일치하거나 동일한 시리즈여야 합니다.

의문 사항이 있는 경우 당사 웹사이트에 있는 프린터의 업데이트 버전을 확인합니다. 자세한 내용은 *사용 설명서*의 "프린터 소프트웨어 설치"를 참조합니다. 이 화면의 하단에 있는 링크에서 *사용 설명서*에 액세스할 수도 있습니다.

전원 공급 장치 재연결

- 1 프린터를 끕니다.
- 2 콘센트에서 전원 코드를 뺍니다.
- 3 프린터의 후면에서 전원 공급 장치를 제거한 후 다시 연결합니다.
- 4 전원 코드를 전원 콘센트에 다시 꽂습니다.
- 5 프린터의 전원을 켜 후 컴퓨터에서 설치를 다시 시작합니다.

설치 프로그램 다시 실행

- 1 설치 프로그램을 닫습니다.
- 2 CD 를 제거한 후 컴퓨터를 다시 시작합니다.
- 3 CD 를 넣고 설치 프로그램을 다시 실행합니다.

참고:

- 소프트웨어가 이미 설치됨 화면이 나타나면 **프린터 설치**를 선택해야 합니다.
- 이미 프린터를 설치한 경우 **추가 컴퓨터** 화면이 나타나면 **새로운 컴퓨터를 설치하시겠습니까?**를 선택하여 하드웨어 설정 마법사를 건너웁니다.

해당 컴퓨터가 USB 포트에서 USB 작업을 인식하는지 확인

장치 관리자를 열어 USB 장치가 USB 포트에 연결될 때마다 작업 실행 여부를 확인합니다.

- 1 를 누르거나 시작을 누른 다음 실행을 누릅니다.
- 2 검색 시작 또는 실행 상자에 `devmgmt.msc` 를 입력합니다.
- 3 **입력**을 누르거나 **확인**을 누릅니다.
장치 관리자가 열립니다.
- 4 USB 케이블이나 또 다른 장치를 USB 포트에 연결하는 동안 장치 관리자 창을 확인합니다. 장치 관리자가 USB 연결을 인식하면 장치 관리자가 새로고침됩니다.
 - 장치 관리자에 작업이 표시되어 있지만 기존 방법들이 효과가 없었다면 고객 지원팀에 문의하십시오.
 - 장치 관리자에 작업이 표시되지 않는 경우 해당 컴퓨터와 USB 포트에 문제가 있을 수 있습니다. 설치가 제대로 작동하려면 해당 컴퓨터가 USB 연결을 인식해야 합니다.



인쇄할 수 없으며 컴퓨터에 방화벽이 있음

타사(Microsoft 외) 방화벽이 무선 인쇄를 방해할 수 있습니다. 프린터와 컴퓨터가 올바르게 구성되고 무선 네트워크가 작동하는데도 프린터가 무선으로 인쇄되지 않는 경우 방화벽이 문제일 수 있습니다. 방화벽(Windows 방화벽 외)이 컴퓨터에 있는 경우 다음 중 한 가지 이상을 시도합니다.

- 제조업자가 제공하는 최신 업데이트를 사용하여 방화벽을 업데이트합니다. 업데이트 방법에 관한 자세한 내용은 방화벽과 함께 제공된 문서를 참조하도록 합니다.
- 프린터를 설치하거나 인쇄하려고 할 때 프로그램이 방화벽 액세스를 요청하면 해당 프로그램을 실행해야 합니다.
- 일시적으로 방화벽을 해제하고 컴퓨터에 무선 프린터를 설치합니다. 무선 설치를 완료하면 방화벽을 다시 활성화합니다.

Wi-Fi 표시등이 켜지지 않음

전원 점검

Wi-Fi 표시등이 꺼져 있는 경우  표시등이 켜져 있는지 확인합니다. 표시등이 켜지지 않는 경우  다음 사항을 점검합니다.

- 프린터가 전원에 연결되어 켜지는지 확인합니다.
- 프린터가 제대로 작동하는 콘센트에 연결되어 있는지 확인합니다.
- 프린터가 콘센트에 연결되어 있는 경우 전원이 켜져 있는지 및 작동이 되는지 확인합니다.

Wi-Fi 표시등이 녹색이지만 프린터가 인쇄하지 않음(Windows 만 해당)

무선 인쇄 구성을 완료하고 모든 설정이 정확한데도 프린터가 인쇄되지 않는 경우 다음 중 하나 이상을 시도합니다.

무선 설치 완료

무선 설정 성공 화면이 표시될 때까지 인쇄, 설치 CD 제거 또는 설치 케이블 분리를 하지 않도록 합니다.

프린터 활성화

프린터가 활성화되어 있는지 확인합니다.

- 1 를 누르거나 **시작**을 누른 다음 **실행**을 누릅니다.
- 2 검색 시작 또는 실행 상자에 **프린터 제어**를 입력합니다.
- 3 **Enter** 키를 누르거나 **확인**을 누릅니다.
프린터 폴더가 열립니다.
- 4 새로운 프린터에서 마우스 오른쪽 버튼을 눌러서 **온라인으로 프린터 사용**을 선택합니다.
- 5 프린터 또는 프린터 및 팩스 창을 닫은 후 다시 인쇄를 시도합니다.

무선 프린터 선택

무선 프린터를 사용하려면 컴퓨터에서 무선 프린터를 선택해야 하는 경우도 있습니다.

- 1 를 누르거나 **시작**을 누른 다음 **실행**을 누릅니다.
- 2 검색 시작 또는 실행 상자에 **프린터 제어**를 입력합니다.
- 3 **Enter** 키를 누르거나 **확인**을 누릅니다.
프린터 폴더가 열립니다.
- 4 폴더에서 "(네트워크)" 이후 이름과 모델 번호가 일치하는 프린터에서 마우스 오른쪽 버튼을 누릅니다.
- 5 메뉴에서 **온라인으로 프린터 사용**을 선택합니다.
- 6 프린터 또는 프린터 및 팩스 창을 닫은 후 다시 인쇄를 시도합니다.

무선 포트 선택

이전에 사용자 프린터를 로컬 연결 프린터로 설정한 경우 무선 프린터를 선택하면 프린터를 무선으로 사용할 수 있습니다.

- 1 를 누르거나 **시작**을 누른 다음 **실행**을 누릅니다.
- 2 검색 시작 또는 실행 상자에 **프린터 제어**를 입력합니다.
- 3 **Enter** 키를 누르거나 **확인**을 누릅니다.
프린터 폴더가 열립니다.
- 4 프린터를 마우스 오른쪽 버튼으로 누른 다음 메뉴에서 **등록정보** 또는 **프린터 등록정보**를 선택합니다.
- 5 **포트** 탭을 누릅니다.
- 6 선택한 포트를 찾습니다. 포트 열의 선택한 포트 옆에 체크 표시가 되어 있습니다.
- 7 선택한 포트의 설명 열에 **USB** 포트라고 표시된 경우 목록을 스크롤하면서 설명 열에서 프린터 포트가 있는 포트를 선택합니다. 프린터 열에서 해당 프린터 모델을 확인하여 프린터 포트가 올바르게 선택되어 있는지 확인합니다.
- 8 **확인**을 누른 후 다시 인쇄를 시도합니다.

Wi-Fi 표시등이 주황색임

Wi-Fi 표시등이 주황색일 때 프린터의 상태가 다음과 같음을 나타낼 수 있습니다.

- 인프라 모드로 구성되지 않음
- 다른 무선 장치에 **ad hoc** 연결을 위해 대기 중
- 무선 네트워크에 연결되지 않음

간섭이나 무선 액세스 포인트(무선 라우터)의 거리 때문에 또는 설정이 변경될 때까지는 프린터가 네트워크에 연결되지 않을 수 있습니다.

가능한 해결책은 다음과 같습니다. 다음 중 한 가지 이상을 시도합니다.

네트워크 이름 확인

네트워크 이름이 근처의 다른 네트워크 이름과 같지 않은지 확인합니다. 예를 들어, 자신의 네트워크와 근처 네트워크 모두가 제조사의 기본 네트워크 이름을 사용하는 경우에는 프린터가 근처 네트워크에 연결될 수 있습니다.

고유한 네트워크 이름을 사용하고 있지 않은 경우 무선 액세스 포인트(무선 라우터)의 설명서를 참조하여 네트워크 이름 설정 방법에 대해 자세히 알아보십시오.

새 네트워크 이름을 설정하는 경우에는 프린터와 컴퓨터 **SSID** 를 같은 네트워크 이름으로 재설정해야 합니다.

보안 키 확인

WEP 보안 무선 네트워크를 사용하는 경우

유효한 WEP 키는 다음과 같습니다.

- 정확히 10개 또는 26개의 16진수입니다. 16진수 문자는 **A-F, a-f** 및 0-9입니다.
또는
- 정확히 5개 또는 13개의 **ASCII** 문자입니다. **ASCII** 문자는 키보드에 있는 문자, 숫자, 기호입니다.

WPA 보안 무선 네트워크를 사용하는 경우

유효한 WPA 암호는 다음과 같습니다.

- 8-63 개의 **ASCII** 문자. WPA 암호의 **ASCII** 문자는 대소문자를 구별하여 입력합니다.
또는
- 정확히 64개의 16진수. 16진수 문자는 **A-F, a-f** 및 0-9입니다.

무선 네트워크가 보안 장치를 사용하지 않는 경우 보안 키는 없습니다. 보안 장치 없이 무선 네트워크를 사용하면 침입자가 사용자 네트워크 리소스를 동의 없이 무단 사용할 수 있으므로 권장하지 않습니다.

컴퓨터 및 프린터를 무선 액세스 포인트(무선 라우터)에 더 가깝게 이동

802.11b 또는 **802.11g** 네트워크의 장치 간 가능 거리는 300피트이고, 그 무선 네트워크 범위는 **802.11n** 네트워크에서 두 배에 이를 수 있습니다. 무선 네트워크 범위는 라우터와 네트워크 어댑터의 기능을 포함한 여러 요인에 영향을 받습니다. 인쇄에 문제가 있는 경우 컴퓨터와 프린터와의 간격을 100피트 이내로 놓습니다.

네트워크 설정 페이지에서 네트워크 신호의 강도를 찾을 수 있습니다.

MAC 주소 확인

네트워크에서 MAC 주소 필터링을 사용하는 경우 MAC 주소 필터 목록에 프린터의 MAC 주소를 포함시켜야 합니다. 이는 네트워크에서 프린터가 작동하기 위해 필요합니다.

설치 도중 Wi-Fi 표시등이 주황색으로 깜박임

Wi-Fi 표시등이 주황색으로 깜박이면 프린터가 무선 네트워킹용으로 설정되었지만 구성된 네트워크에 연결할 수 없음을 의미합니다. 간섭이나 무선 액세스 포인트(무선 라우터)의 거리 때문에 또는 설정이 변경될 때까지는 프린터가 네트워크에 연결되지 않을 수 있습니다.

가능한 해결책은 다음과 같습니다. 다음 중 한 가지 이상을 시도해 보십시오.

액세스 포인트가 켜져 있는지 확인

액세스 포인트를 확인하고 필요한 경우 전원을 켭니다.

액세스 포인트를 이동하여 간섭을 최소화

전자레인지, 기타 전자제품, 무선 전화기, 유아용 모니터 및 보안 시스템 카메라 등과 같은 장치로부터 일시적인 간섭이 발생할 수 있습니다. 사용자 액세스 포인트를 이러한 장치와 너무 가까운 곳에 두지 않도록 합니다.

컴퓨터 및 프린터를 무선 액세스 포인트(무선 라우터)에 더 가깝게 이동

802.11b 또는 802.11g 네트워크 장치 간 예상 거리는 300피트입니다. 반면 802.11n 네트워크에서는 무선 네트워크 범위는 약 2배에 달합니다. 무선 네트워크 범위는 라우터와 네트워크 아답터의 기능을 포함한 여러 요인에 영향을 받습니다. 인쇄에 문제가 있는 경우 컴퓨터와 프린터의 거리를 100피트 이상 떨어뜨리지 않도록 합니다.

네트워크 설정 페이지에서 네트워크의 신호 강도를 확인할 수 있습니다.

WEP 키 또는 WPA 암호 확인

WEP 키 또는 WPA 암호 문구는 암호와 같은 기능을 합니다. WEP 보안 무선 네트워크의 장치는 모두 동일한 WEP 키를 사용해야 하고, WPA 보안 무선 네트워크의 장치는 모두 동일한 WPA 암호를 사용해야 합니다.

참고: 모든 대문자를 포함하여, 암호를 정확하게 기록한 후 사후 참조를 위해 안전한 곳에 보관하십시오.

WEP 보안 무선 네트워크를 사용하는 경우

유효한 WEP 키는 다음과 같습니다.

- 정확히 10개 또는 26개의 16진수입니다. 16진수는 A-F, a-f 및 0-9를 사용합니다.
또는
- 정확히 5개 또는 13개의 ASCII 문자입니다. ASCII 문자는 키보드에 있는 문자, 숫자, 기호입니다.

WPA 보안 무선 네트워크를 사용하는 경우

유효한 WPA 암호는 다음과 같습니다.



- 8-63 개의 ASCII 문자입니다. WPA 암호의 ASCII 문자는 대소문자를 구별하여 입력합니다.
또는
- 정확히 64개의 16진수입니다. 16진수는 A-F, a-f 및 0-9를 사용합니다.

무선 네트워크가 보안 장치를 사용하지 않는 경우 보안 키는 없습니다. 보안 장치 없이 무선 네트워크를 사용하면 침입자가 사용자 네트워크 리소스를 동의 없이 무단 사용할 수 있으므로 권장하지 않습니다.

MAC 주소 확인

네트워크에서 MAC 주소 필터링을 사용하는 경우 MAC 주소 필터 목록에 프린터의 MAC 주소를 포함시켜야 합니다. 이는 네트워크에서 프린터가 작동하기 위해 필요합니다. 자세한 내용은 65 페이지의 “MAC 주소 찾는 방법”을 참조하십시오.

네트워크 작동 확인을 위해 액세스 포인트에 대한 Ping 실시

- 1 아직 액세스 포인트를 모르는 경우 액세스 포인트의 IP 주소를 찾습니다.
 - a 를 누르거나 시작을 누른 다음 실행을 누릅니다.
 - b 검색 시작 또는 실행 상자에 cmd를 입력합니다.
 - c Enter 키를 누르거나 확인을 누릅니다.
명령어 메시지창이 열립니다.
 - d ipconfig를 입력하고 Enter 키를 누릅니다.
 - 일반적으로 "기본 게이트웨이" 항목이 무선 액세스 포인트입니다.
 - IP 주소가 192.168.2.134처럼 점으로 분리된 숫자 집합 네 개로 표시됩니다.
- 2 액세스 포인트에 대한 ping 실시:
 - a 를 누르거나 시작을 누른 다음 실행을 누릅니다.
 - b 검색 시작 또는 실행 상자에 cmd를 입력합니다.
 - c Enter 키를 누르거나 확인을 누릅니다.
명령어 메시지창이 열립니다.
 - d ping을 입력하고 그 뒤에 빈 칸 하나와 무선 액세스 포인트의 IP 주소를 차례로 입력합니다. 예:
ping 192.168.1.100
 - e Enter 키를 누릅니다.
- 3 다음과 같이 액세스 포인트가 반응하는지 점검합니다.
 - 액세스 포인트가 응답하면 “Reply from”으로 시작되는 몇 개의 줄이 나타납니다.
프린터가 무선 네트워크에 연결되지 않았을 가능성이 있습니다. 프린터를 끈 다음 다시 시작하여 연결을 재시도합니다.
 - 액세스 포인트가 응답하지 않는 경우 몇 초 후에 “Request timed out”이 표시됩니다.
이런 경우에는 다음을 실행합니다.
 - a 를 누르거나 시작을 누른 다음 실행을 누릅니다.
 - b 검색 시작 또는 실행 상자에 ncpa.cp1을 입력하고 Enter 키를 누릅니다.
 - c Enter 키를 누르거나 확인을 누릅니다.

- d 표시된 것 중 적절한 연결을 선택합니다.
- e 선택한 연결에서 마우스 오른쪽 단추를 누른 다음 **복구** 또는 **진단**을 누릅니다.

사용자 컴퓨터가 프린터와 통신이 이루어지는지 확인

- 1 네트워크 설정 페이지를 인쇄하여 프린터 IP 주소를 확인합니다.
- 2 를 누르거나 **시작**을 누른 다음 **실행**을 누릅니다.
- 3 검색 시작 또는 실행 상자에 **cmd**를 입력합니다.
- 4 **Enter** 키를 누르거나 **확인**을 누릅니다.
명령어 메시지가 열립니다.
- 5 **ping**을 입력한 후 그 뒤에 빈 칸 하나와 프린터 IP 주소를 차례대로 입력합니다. 예:
`ping 192.168.1.100`
- 6 **Enter** 키를 누릅니다.
- 7 프린터가 반응하면 몇 줄이 나타나는데, 이 줄에는 프린터에서 받은 바이트 숫자가 표시됩니다. 이를 통해 컴퓨터가 프린터와 통신하고 있음을 확인할 수 있습니다.
프린터가 반응하지 않으면 "Request timed out"이 표시됩니다.
 - 컴퓨터가 네트워크에 연결되어 있지 않을 수 있습니다.
 - 프린터의 설정을 변경해야 할 수 있습니다. 무선 설정 유틸리티를 다시 실행합니다.

무선 액세스용 프린터 재구성

무선 설정이 변경된 경우에는 프린터 무선 설정을 다시 실행해야 합니다. 설정이 변경되는 이유로는 WEP 또는 WPA 키, 채널 또는 기타 네트워크 설정을 수동으로 변경했거나 액세스 포인트가 공장 출하시 기본 값으로 재설정된 경우 등이 있습니다.

무선 설정을 다시 실행하면 무선 액세스용으로 프린터를 구성할 때 발생한 구성 오류로 인한 문제들도 해결할 수 있습니다.

참고:

- 네트워크 설정을 변경하는 경우, 액세스 포인트용 설정을 변경하기 전에 모든 네트워크 장치의 설정을 먼저 변경해야 합니다.
- 액세스 포인트에서 무선 네트워크 설정을 이미 변경한 경우에는 다른 모든 네트워크 장치의 설정을 변경해야 네트워크에서 변경 사항을 볼 수 있습니다.

- 1  또는 **시작**을 누릅니다.
- 2 **모든 프로그램** 또는 **프로그램**을 누른 후, 목록에서 프린터 프로그램 폴더를 선택합니다.
- 3 **프린터 홈**을 선택합니다.
- 4 **설정** 탭을 누릅니다.
- 5 **무선 설정 유틸리티** 링크를 누릅니다.

참고: 설치 도중 설치 케이블을 사용하여 프린터를 컴퓨터에 다시 연결하라는 메시지가 나타날 수 있습니다.

- 6 컴퓨터 화면의 지시에 따릅니다.

무선 프린트 서버가 설치되지 않음

설치하는 동안 프린터에 무선 프린트 서버가 설치되지 않았다는 메시지가 표시되기도 합니다. 프린터에서 무선 인쇄가 가능한 경우 다음을 시도하십시오.

전원 점검

☞ 표시등이 켜져 있는지 확인합니다.

무선 인쇄 시 "통신 불가" 메시지 표시

가능한 해결책은 다음과 같습니다. 다음 중 한 가지 이상을 시도해 보십시오.

컴퓨터와 프린터의 네트워크 IP 주소가 유효한지 확인

노트북 사용 중 절전 설정이 실행된 경우 무선 인쇄를 시도할 때 컴퓨터 화면에 "통신 불가" 메시지가 표시될 수 있습니다. 노트북 컴퓨터 하드 드라이브의 전원이 꺼진 경우에도 통신 불가 메시지가 나타날 수 있습니다.

이 메시지가 보이면 몇 초간 기다린 다음 인쇄를 다시 시도합니다. 노트북 컴퓨터와 프린터에 전원을 다시 공급하고 무선 네트워크에 다시 연결하려면 몇 초가 걸립니다.

프린터와 노트북 컴퓨터를 네트워크에 다시 연결하기 위해 충분히 기다린 후에도 이 메시지가 다시 보이면 해당 무선 네트워크에 문제가 있을 수 있습니다.

노트북 컴퓨터와 프린터 둘 다 IP 주소를 받았는지 확인합니다.

1 를 누르거나 **시작**을 누른 다음 **실행**을 누릅니다.

2 검색 시작 또는 실행 상자에 **cmd**를 입력합니다.

3 **Enter** 키를 누르거나 **확인**을 누릅니다.

명령어 메시지창이 열립니다.

4 **ipconfig**를 입력하고 **Enter** 키를 누릅니다.

IP 주소가 192.168.0.100처럼 점으로 분리된 숫자 조합 네 개로 표시됩니다.

프린터 IP 주소 찾는 방법

- 프린터 네트워크 설정 페이지를 보고 프린터의 IP 주소를 설정할 수 있습니다.

프린터 및 노트북 컴퓨터에 IP 주소가 없는 경우 또는 둘 중 하나의 IP 주소가 169.254.x.y(x와 y는 0과 255 사이 임의의 두 숫자)인 경우 다음을 실행합니다.

1 유효한 IP 주소가 없는 장치(노트북 컴퓨터, 프린터 또는 둘 다)의 전원을 끕니다.

2 장치를 켭니다.

3 IP 주소를 다시 점검합니다.

그래도 노트북 컴퓨터 및 프린터에 유효한 IP 주소가 없는 경우 해당 무선 네트워크에 문제가 있는 것입니다. 이런 경우에는 다음을 실행합니다.

- 무선 액세스 포인트(무선 라우터)의 전원이 켜져있고 정상 작동하고 있는지 확인합니다.
- 신호를 차단하고 있는 장애물이 있는 경우 제거합니다.

- 잠시 네트워크에서 불필요한 무선 장치를 끄고 대용량 파일 전송이나 네트워크 게임과 같은 네트워크 기반 활동을 중단합니다. 네트워크 사용량이 너무 많으면 프린터가 허용 시간 이내에 IP 주소를 받지 못할 수 있습니다.
- 사용자 무선 라우터일 수도 있는 DHCP 서버가 작동 중이고 IP 주소를 할당하도록 구성되어 있는지 확인합니다. 방법을 잘 모르는 경우에는 무선 라우터와 함께 제공된 매뉴얼을 참조하면 보다 많은 정보를 얻을 수 있습니다.

프린터와 컴퓨터에 유효한 IP 주소가 있고 네트워크가 정상 작동하면 문제 해결을 계속합니다.

무선 포트가 선택되어 있는지 확인

- 1 를 누르거나 시작을 누른 다음 실행을 누릅니다.
- 2 검색 시작 또는 실행 상자에 **프린터 제어**를 입력합니다.
- 3 **Enter** 키를 누르거나 **확인**을 누릅니다.
프린터 폴더가 열립니다.
- 4 프린터를 마우스 오른쪽 버튼으로 누른 다음 메뉴에서 **등록정보** 또는 **프린터 등록정보**를 선택합니다.
- 5 **포트** 탭을 누릅니다.
- 6 선택한 포트를 찾습니다. 포트 열의 선택한 포트 옆에 체크 표시가 되어 있습니다.
- 7 선택한 포트의 설명 열에 **USB** 포트라고 표시된 경우 목록을 스크롤하면서 설명 열에서 프린터 포트가 있는 포트를 선택합니다. 프린터 열에서 해당 프린터 모델을 확인하여 프린터 포트가 올바르게 선택되어 있는지 확인합니다.
- 8 **확인**을 누른 후 다시 인쇄를 시도합니다.

양방향 통신이 활성화되어 있는지 확인

- 1 를 누르거나 시작을 누른 다음 실행을 누릅니다.
- 2 검색 시작 또는 실행 상자에 **프린터 제어**를 입력합니다.
- 3 **Enter** 키를 누르거나 **확인**을 누릅니다.
프린터 폴더가 열립니다.
- 4 프린터를 마우스 오른쪽 버튼으로 누른 다음 메뉴에서 **등록정보** 또는 **프린터 등록정보**를 선택합니다.
- 5 **포트** 탭을 누릅니다.
- 6 아직 체크 표시가 되어 있지 않은 경우 **양방향 지원 설정 활성화** 옆의 박스를 누릅니다.
- 7 **적용**을 누릅니다.
- 8 **확인**을 누른 후 다시 인쇄를 시도합니다.

가상 사설 통신망(VPN)에 연결한 상태에서 통신이 끊어진 프린터와 통신

대부분의 **가상 사설 통신망(VPN)**에 연결할 때는 로컬 네트워크의 무선 프린터와 통신이 끊어지게 됩니다. 대부분의 VPN 사용자는 VPN 과의 통신만이 가능하며 동시에 다른 네트워크를 사용할 수 없습니다. VPN 과 로컬 네트워크로 동시에 연결을 원한다면 VPN 시스템 지원 담당자는 스플릿 터널링을 활성화해야 합니다. 업체에 따라 보안 또는 기술적인 문제로 스플릿 터널링이 허용되지 않을 수 있다는 점에 유의하십시오.

간헐적으로 발생하는 무선 통신 문제 해결

사용자 무선 네트워크에서 아무것도 변경하지 않았는데 프린터가 잠시 작동했다가 멈추는 일이 발생할 수 있습니다.

다양한 문제가 네트워크 통신 장애를 일으킬 수 있으며 한 가지 이상의 문제가 동시에 발생하는 경우도 있습니다. 가능한 해결책은 다음과 같습니다. 다음 중 한 가지 이상을 시도합니다.

무선 네트워크를 사용하려 할 때 VPN 과의 연결을 모두 해제

대부분의 가상 사설 통신망(VPN)을 통해 컴퓨터는 해당 VPN 과만 통신할 수 있으며 동시에 다른 네트워크와 통신할 수 없습니다. 컴퓨터에 드라이버를 설치하거나 무선 설정을 실행하기 전에 VPN 과의 연결을 해제합니다.

컴퓨터가 현재 VPN 에 연결되어 있는지 확인하려면 VPN 클라이언트 소프트웨어를 열고 VPN 연결을 확인합니다. VPN 클라이언트 소프트웨어를 설치하지 않은 경우 Windows VPN 클라이언트를 사용하여 수동으로 연결을 확인합니다.

VPN 과 로컬 네트워크에 동시에 연결하고자 한다면 VPN 시스템 지원 담당자는 스플릿 터널링을 활성화해야 합니다. 업체에 따라 보안 또는 기술적인 문제로 스플릿 터널링이 허용되지 않을 수 있습니다.

무선 액세스 포인트(무선 라우터)의 전원을 끈 후 다시 켜기

네트워크 폭주 제거

무선 네트워크의 사용량이 너무 많으면 컴퓨터와 프린터의 상호 통신에 장애가 발생할 수 있습니다. 무선 네트워크 폭주에는 다음과 같은 원인이 있을 수 있습니다.

- 네트워크 상의 대용량 파일 전송
- 네트워크 게임
- P2P 파일 교환 응용 프로그램
- 스트리밍 동영상
- 무선 네트워크 상의 동시 다발적 컴퓨터

장애 요인 제거

일반 가정 기기가 잠재적으로 무선 네트워크 통신을 방해할 수 있습니다. 무선 전화기(휴대전화 제외), 전자레인지, 유아용 모니터, 거의 모든 주방 기기, 무선 감시 장비, 주변 무선 네트워크, 모터가 장착된 전자 기기는 모두 네트워크 통신을 방해할 수 있습니다.

잠재적으로 장애 요인이 될 수 있는 기기의 전원을 켜 후 문제가 발생하는지 살펴봅니다. 장애가 발생하면 무선 네트워크와 장애 기기를 떨어뜨려 놓습니다.

무선 라우터가 사용하는 채널 변경

브로드캐스트를 위해 무선 라우터가 사용하는 채널을 변경하면 알려지지 않은 장애 요인이 사라지는 경우도 있습니다. 라우터가 사용하는 채널은 세 가지가 있습니다. 라우터와 함께 제공된 매뉴얼을 보면 세 가지 채널이 어떻게 적용되는지 알 수 있습니다. 기타 채널은 옵션으로 제공되지만 중복 사용할 수 없습니다. 라우터의 구성이 기본값으로 설정되어 있는 경우 채널 설정을 변경하면 각각의 다른 채널을 사용할 수 있습니다. 채널 변경 방법을 잘 모르는 경우 무선 라우터와 함께 제공된 매뉴얼을 참조하도록 합니다.

고유 SSID 를 사용하여 무선 라우터 구성

무선 네트워크 대부분은 제조업자가 초기에 사용하도록 구성한 SSID 를 사용합니다. 기본 SSID 를 사용하는 경우, 동일한 SSID 를 사용하여 같은 장소에서 하나 이상의 네트워크를 가동할 때 문제가 발생할 수 있습니다. 프린터나 컴퓨터를 올바른 네트워크에 연결하는 것 같지만 잘못된 네트워크에 연결할 수 있습니다.

이러한 문제를 피하려면 사용자 무선 라우터의 기본 SSID 를 변경해주는 것이 좋습니다. SSID 변경 방법을 잘 모르는 경우 라우터와 함께 제공된 매뉴얼을 참조하도록 합니다.

참고: 라우터의 SSID 를 변경할 때에는 사용자 무선 네트워크에 액세스하는 기타 모든 장치의 SSID 도 변경해주어야 합니다.

고정 IP 주소를 모든 네트워크 장치에 할당

무선 네트워크는 대부분 무선 라우터에 내장된 DHCP 서버(동적 호스트 설정 프로토콜)를 사용하여 IP 주소를 무선 네트워크 클라이언트로 할당합니다. 새로운 장치를 무선 네트워크에 추가하거나 새로운 장치의 전원을 켤 때처럼 필요할 때마다 DHCP 주소가 할당됩니다. 무선 장치가 라우터에 요청 신호를 보내면 그 응답으로 IP 주소를 받게 됩니다. 이로써 무선 장치가 네트워크에서 그 기능을 발휘할 수 있게 됩니다. 주소 할당 외에도 라우터가 실행하는 기능이 여러 개이기 때문에 IP 주소에 신속히 응답하지 못하는 경우도 있습니다. 따라서 요청 장치가 주소를 할당 받기 전에 요청을 중단하는 경우가 발생하기도 합니다.

이러한 문제를 해결하려면 고정 IP 주소를 사용자 네트워크 장치에 할당해줍니다. 고정 IP 주소는 사용자 무선 라우터의 작업을 감소시켜 줍니다. 고정 IP 주소 할당 방법을 잘 모르는 경우 사용자 라우터와 함께 제공된 매뉴얼 및 작동 시스템 설명서를 참조하도록 합니다.

고정 IP 주소를 프린터에 할당하려면 다음을 실행합니다.

- 1 프린터가 네트워크의 DHCP 서버에서 할당하는 DHCP 주소를 수신할 수 있도록 무선 설정을 완료합니다.
- 2 네트워크 설정 페이지를 인쇄하여 프린터에 현재 할당된 IP 주소를 확인합니다.
- 3 웹 브라우저를 열고 주소 필드에 프린터 IP 주소를 입력합니다. **Enter** 키를 누릅니다.
프린터 웹 페이지가 로드됩니다.
- 4 구성 링크를 누릅니다.
- 5 TCP/IP 링크를 누릅니다.
- 6 고정 IP 주소 설정 링크를 누릅니다.
- 7 프린터에 할당하려는 IP 주소를 IP 주소 필드에 입력합니다.
- 8 제출 단추를 누릅니다.
제출 선택 메시지가 나타납니다.

브라우저 주소 필드에 고정 IP 주소를 입력한 후 프린터 웹 페이지가 재로딩되는지 살펴보면서 IP 주소가 업데이트되었는지 확인합니다.

무선 라우터에 알려진 문제가 있는지 점검

일부 무선 라우터에는 제조업자가 발견하여 해결한 결함이 문서화되어 있습니다. 라우터 제조업체의 회사 웹사이트를 방문하십시오. 제조업체의 펌웨어 업데이트 버전 및 기타 정보가 있는지 확인합니다. 제조업체 웹사이트를 잘 모르는 경우 사용자 무선 라우터와 함께 제공된 매뉴얼을 참조하도록 합니다.

무선 어댑터 업데이트 여부 확인

한 특정 프린터에서 인쇄하는 도중 문제가 발생한 경우 컴퓨터의 네트워크 어댑터 카드 제조업체의 웹사이트를 방문하십시오. 문제를 해결할 수 있는 업데이트 버전의 드라이버가 있을 것입니다.

네트워크 장치 모두를 같은 종류로 변경

동일한 무선 네트워크에 **802.11b**, **802.11g**, **802.11n** 장치를 혼용하여 사용할 수 있지만 최고속 장치가 최저속 장치의 통신을 방해하는 경우도 있습니다. 무선 장치는 정보를 전송하기 전에 무선 네트워크의 통신 간격 동안 대기하도록 설계되었습니다. 최신의 고속 장치가 계속해서 무선 네트워크를 사용하면 구형의 저속 장치는 데이터를 전송하기 어렵습니다.

동일한 종류의 네트워크 장치만 켜 후 네트워크 통신이 원활하게 돌아가는지 살펴봅니다. 이렇게 하여 문제가 해결되면 구형 장치를 신형 네트워크 어댑터로 업그레이드 해주는 것이 좋습니다.

신형 라우터를 구입

사용자 라우터가 3 ~ 5년 된 것이라면 네트워크의 신형 무선 장치와 100% 호환되지 않을 수 있습니다. 신형 라우터를 구입할 때는 **802.11 IEEE** 사양과 100% 호환되는 라우터를 구입합니다.

공지

제품 정보

제품 이름

LG LIP3310

장치 유형

4443

모델

LG1

발행 공지

2009년 9월

다음 내용은 이러한 조항이 현지법과 상충하는 국가에서는 적용되지 않습니다. 출판물은 상업성 또는 특정 목적의 적합성에 대한 묵시적 보증을 포함하여 어떠한 종류의 명시적 또는 묵시적 보증도 없이 "있는 그대로" 제공됩니다. 특정 거래에 대한 명시적 또는 묵시적 보증의 면책을 허용하지 않는 국가에서는 이러한 조항이 적용되지 않을 수 있습니다.

이 출판물에는 기술적으로 부정확한 내용이나 오자가 있을 수 있습니다. 이 설명서의 정보는 정기적으로 변경되며 변경 사항은 이후 개정판에 통합됩니다. 제품 또는 프로그램의 개선이나 변경은 언제든지 수행될 수 있습니다.

이 설명서에서 참조된 특정 제품, 프로그램, 서비스는 일부 지역에 제공되지 않을 수 있습니다. 특정 제품, 프로그램, 서비스에 대한 언급이 해당 제품, 프로그램, 서비스만을 사용해야 한다는 의미는 아닙니다. 기능상 동급의 제품, 프로그램 또는 서비스로서 기존의 저작권을 위반하지 않는다면 대신 사용해도 무방합니다. 제조자가 명시적으로 지정하지 않은 다른 제품, 프로그램 또는 서비스와 함께 사용할 때의 평가 또는 검증은 사용자의 책임입니다.

© 2009 LG Electronics Co., Ltd.

All rights reserved.

라이선스 관련 공지

설치 소프트웨어 CD 에서 다음 문서를 볼 수 있습니다.

| 디렉토리 | 파일 |
|-------------------|---|
| \Pubs | FW_License.12.08.pdf mDNS.tar.gz |
| \Install\Licenses | Expat.txt Inst_lib.txt Instgui.txt Instgui.zip |

소음 방출 수준

다음 수치는 ISO 7779 에 따라 측정되었으며 ISO 9296 에 적합한 것으로 보고되었습니다.

참고: 구입하신 제품에는 없는 모드도 있습니다.

| 1미터 평균 음압(dBA) | |
|----------------|--------|
| 인쇄 시 | 50 dBA |
| 스캔 시 | 35 dBA |
| 복사 시 | 47 dBA |
| 준비 | 들리지 않음 |

온도 정보

| | |
|-------|-----------------------|
| 주변 온도 | 15-32° C(60-90° F) |
| 운반 온도 | -40-60° C(-40-140° F) |
| 저장 온도 | 1-60° C(34-140° F) |

제품 폐기

프린터 및 소모품을 일반 가정용품을 폐기하는 방식으로 폐기하지 마십시오. 폐기 또는 재활용과 관련된 사항은 관할 당국에 문의하십시오.

배터리 관련 공지

이 제품에는 과염소산염 물질이 포함되어 있습니다. 특별 취급 지침이 적용될 수 있습니다. 자세한 내용은 <http://www.dtsc.ca.gov/hazardouswaste/perchlorate/>를 참조하십시오.

전력 소비량

제품 전력 소비량

다음 표에 제품의 전력 소비량 특성이 나와 있습니다.

참고: 구입하신 제품에는 없는 모드도 있습니다.

| 모드 | 설명 | 전력 소비량(W) |
|-------|---------------------------------|-----------|
| 인쇄 | 전자 입력 데이터에서 종이 문서 출력 생성하는 중입니다. | 17.01 |
| 복사 | 종이 문서 원본에서 종이 문서 출력을 생성하는 중입니다. | 10.31 |
| 스캔 | 종이 문서를 스캔하는 중입니다. | 9.37 |
| 준비 | 인쇄 작업을 기다리는 중입니다. | 6.95 |
| 절전 모드 | 에너지 절약 모드에 있습니다. | 3.33 |

| 모드 | 설명 | 전력 소비량(W) |
|----|--------------------------------|-----------|
| 꺼짐 | 플러그가 콘센트에 꽂혀 있지만 스위치는 꺼져 있습니다. | 0.33 |

위의 표에 표시된 전력 소비량은 시간에 따른 평균 측정치입니다. 순간 전력 소비량은 평균보다 상당히 높을 수 있습니다.

절전기

이 제품은 전원 절약이라고 불리는 에너지 절약으로 설계되었습니다. 전원 절약 모드는 수면 모드에 해당합니다. 전원 절약 모드는 장시간 프린터를 사용하지 않으면 전원 소비량을 줄여서 에너지를 절약합니다. 전원 절약 모드는 전원 절약 제한 시간이라고 하는 지정된 시간 동안 프린터를 사용하지 않으면 자동으로 실행됩니다.

공장 출하 시 기본 전원 절약 제한시간(분): 10

구성 메뉴를 사용하여 전원 절약 제한 시간을 1분~240분으로 수정할 수 있습니다. 전원 절약 제한 시간을 낮게 설정하면 에너지 소비량이 줄어들지만 프린터의 응답 시간이 길어질 수 있습니다. 전원 절약 제한 시간을 높게 설정하면 응답 시간은 빠르지만 많은 에너지를 사용합니다.

비활성 모드

비활성 모드가 있는 제품의 경우, 비활성 모드에서도 소량의 전력이 소모되므로 전력 소비를 완전히 중단시키려면 전기 콘센트에서 전원 공급 코드를 뽑으십시오.

총 에너지 사용량

제품의 총 에너지 사용량을 계산해 두면 유용할 수 있습니다. 전기 사용료는 와트 단위로 청구되므로, 에너지 사용량을 계산하려면 제품이 각 모드에서 소비한 시간을 전력 소비량에 곱해야 합니다. 총 에너지 사용량은 각 모드의 에너지 사용량을 모두 합한 것입니다.

한국어 KCC 공지

제품에 이 기호가 있는 경우 다음 문구가 적용됩니다.

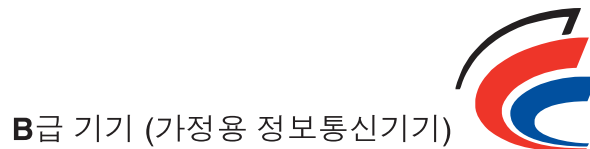

이 기기는 가정용으로 전자파적합등록을 한 기기로서 주거지역에서는 물론 모든 지역에서 사용할 수 있습니다.

무선 제품에 대한 규제 관련 공지

이 섹션에서는 무선 네트워크 카드 또는 근접 카드 판독기 등의 다양한 송수신기를 포함하는 무선 제품에 대한 다음과 같은 규제 관련 정보를 제공합니다.

무선 주파수 방사선 노출

이 장치의 방사선 출력 전력은 FCC 및 기타 규제 기관의 무선 주파수 노출 한도보다 훨씬 낮습니다. 이 장치가 FCC 및 기타 규제 기관의 RF 노출 요구사항을 준수하기 위해서는 안테나와 사용자 사이에 최소한 20 cm (8 인치) 이상의 간격을 유지해야 합니다.

소프트웨어 제한 보증 및 사용권 계약서

본 제품을 사용하기 전에 주의 깊게 읽어 주십시오. 사용자는 본 제품을 사용함으로써 본 소프트웨어 사용권 계약서의 모든 조항을 이행할 것을 동의합니다. 소프트웨어 제한 보증 및 사용권 계약서의 조항에 동의하지 않는 경우, 사용하지 않은 제품을 즉시 반송하시고 지불한 금액에 대한 환불을 요청하십시오. 본 제품이 다른 당사자의 사용을 목적으로 설치된 경우 제품을 사용하는 행위가 본 계약서 조항의 준수에 대한 동의를 의미한다는 점을 해당 사용자에게 고지해야 합니다.

프린터 사용권 계약서

특허 등록된 본 프린터는 프린터 수명 동안 본 프린터의 제조사가 생산한 정품 잉크 카트리지를 함께 사용하도록 허가되고 설계되었다는 점에 동의합니다. 그리고 다음 사항에 동의합니다. (1) 아래의 카트리지 사용권 계약서에 명시되지 않는 이상 본 프린터의 제조사가 생산한 정품 잉크 카트리지만을 본 프린터와 함께 사용합니다. (2) 본 프린터의 이후 사용자에게 본 프린터 사용권 계약서를 전달합니다.

카트리지 사용권 계약서

본 인쇄 장치와 함께 제공된 특허받은 잉크 카트리지는 다음 사용권 계약서에 따라 판매됨을 동의합니다. 제품에 포함된 특허받은 잉크 카트리지는 1회용으로 사용권이 부여되었으므로 1회 사용 후에는 잉크 카트리지 사용에 대한 사용권이 만료되므로 재활용, 재충전 및 제작을 위해 사용한 카트리지를 제조사에만 반납해야 합니다. 본 1회용 사용권 계약서의 조항에 동의하지 않는 경우에는 구매처에 본 제품을 원래의 포장 상태로 반품하십시오. 이러한 약관 없이 판매되는 교체형 잉크젯 카트리지도 사용할 수 있습니다. 이러한 일반 잉크젯 카트리지의 사용 가능성에 대한 자세한 정보는 당사 또는 구매처로 문의하시기 바랍니다. 본 1회용 사용권 특허 등록이 적용되어 판매되는 카트리지가 아닌 일반 잉크젯 카트리는 사용이 허가된 프린터에 사용할 수 있는 대체용 카트리지로 사용할 경우에만 사용자 또는 제3자가 리필할 수 있습니다.

소프트웨어 사용권 계약서

본 소프트웨어 사용권 계약서(이하 "소프트웨어 사용권 계약서")는 사용자(개인 또는 한 단체)와 사용자가 구입한 인쇄 장치의 개발자(이하 "사용권 인가자") 사이에 체결한 합법적인 계약서로서 사용자와 사용권 인가자 또는 그 공급자 사이에 체결된 서면 소프트웨어 사용권 계약서에서 언급되지 않은 모든 범위의 인쇄 제품이나 소프트웨어 프로그램에 적용되며 인쇄 제품과 연계하여 사용하기 위해 사용권 인가자가 제공하거나 설치한 모든 소프트웨어 프로그램 사용에 관한 사항을 규정합니다. "소프트웨어 프로그램"에는 인쇄 제품에 통합되거나 함께 배포 또는 사용되는 컴퓨터 인식 가능 명령, 오디오/비주얼 콘텐츠(예: 이미지, 정보 등), 관련 매체, 인쇄 자료, 전자 설명서 등이 포함됩니다.

1 소프트웨어 제한 보증. 사용권 인가자는 소프트웨어 프로그램(있는 경우)이 제공되는 매체(예: 디스크, 콤팩트 디스크 등)가 보증 기간 동안 정상적인 사용 조건 하에서 그 자재 및 제조 공정상의 결함이 없음을 보증합니다. 보증 기간은 소프트웨어 프로그램이 최종 사용자에게 전달된 날로부터 구십(90)일입니다. 본 제한 보증은 사용권 인가자에게 직접 구입하거나 사용권 인가자 공인 리셀러 또는 대리점에서 구입한 신제품 소프트웨어 프로그램 매체에만 적용됩니다. 사용권 인가자는 해당 매체가 본 제한 조건을 준수하지 않는 것으로 확인되면 소프트웨어 프로그램을 교체합니다.

2 보증 면책조항 및 제한조항. 본 사용권 계약서에 규정된 경우와 해당 법률에서 허용하는 최대 한도를 제외하고 사용권 인가자 및 사용권 인가자의 공급업체는 소프트웨어 프로그램을 "있는 그대로" 제공

하며, 소유권, 비침해, 상품성 및 특정 목적에의 적합성에 대한 보증과 조건을 포함하나 이에 국한되지 않는 명시적이거나 묵시적인 기타 모든 보증 및 조건을 부인합니다. 구성요소의 특정 목적을 위한 상품성 또는 적합성에 대한 묵시적 보증을 법적으로 면책받을 수 없는 경우, 사용권 인가자는 이러한 보증 기간 90일을 명시 소프트웨어 제한 보증 기간으로 한정합니다. 본 계약서는 수시로 시행되어 제외되거나 수정될 수 없는 보증이나 조건을 나타내거나 사용권 인가자에 의무를 부과하는 법률 조항과 함께 읽어야 합니다. 이렇게 적용되는 조항이 있는 경우에는 사용권 인가자가 가능한 범위 내에서 해당 조항의 위반에 대한 책임을 소프트웨어 프로그램의 대체 복사물 제공 또는 소프트웨어 프로그램을 구입하기 위해 지불한 금액의 변제 중 하나로 제한합니다.

본 소프트웨어 프로그램은 다른 소프트웨어 응용 프로그램으로의 인터넷 링크 및 사용권 인가자와 연계되지 않은 제3자가 호스팅하여 운영하는 인터넷 웹 페이지를 포함할 수 있습니다. 이러한 응용 프로그램 및 인터넷 웹 페이지의 호스팅, 성능, 작동, 유지관리, 내용에 대해 사용권 인가자는 어떠한 책임도 없음을 인정하고 동의합니다.

- 3 배상 제한.** 해당 법률에서 허용하는 최대 한도 내에서 본 소프트웨어 사용권 계약 하에서 사용권 인가자의 모든 책임은 명시적으로 소프트웨어 프로그램을 위해 지불한 가격과 5 US 달러(또는 이에 해당하는 금액) 중 큰 금액으로 한정됩니다. 본 소프트웨어 사용권에 의거한 모든 분쟁에 대한 배상은 위 금액 중 하나의 수령이며 이의 지불과 동시에 사용권 인가자는 추가 책임 및 의무에서 해방 및 면책됩니다.

어떠한 경우에도 사용권 인가자 및 그 제공자, 자회사, 또는 리셀러는 모든 특수적, 부수적, 간접적, 징계적, 형벌적 또는 결과적 손해(소프트웨어의 사용이나 사용 불가능, 또는 본 사용권 계약서의 어떤 약관과 관련되는 모든 방법에 의해 발생하는 이익, 또는 수익의 손실, 자산 손실, 사용의 중단이나 비정확성에 의한 어떤 손실, 또는 데이터나 레코드 손실, 제3자에 의한 클레임, 또는 실질적, 혹은 잠재적인 자산 피해, 프라이버시의 침해)에 대해 클레임의 사유에 상관없이 책임을 지지 않습니다. 여기에는 보증 또는 계약 위반, 불법행위(과실 또는 허위진술 포함), 사용권 인가자, 공급자, 자회사 또는 리셀러가 이러한 손해 가능성에 대해 미리 통지받은 경우 및 제3자 클레임에 의한 클레임도 포함되며 이에 국한되지 않습니다. 단, 피해의 배제 범위가 법률적으로 규정된 경우에는 예외입니다. 전술한 제한 조항은 위에서 명시한 배상이 본질적 목적을 달성하지 못하는 경우에도 적용됩니다.

- 4 미국법.** 본 소프트웨어 제한 보증은 사용자에게 특정 법적 권한을 부여합니다. 지역에 따라 다른 권한도 함께 부여될 수 있습니다. 묵시적 보증의 지속 기간에 대한 제한이나 우발적이거나 필연적인 피해의 제한에 대한 배제를 허용하지 않는 지역도 있습니다. 이 경우 상기 제한이 사용자에게 적용되지 않을 수 있습니다.

- 5 사용권 부여.** 사용권 인가자는 사용자가 본 소프트웨어 사용권 계약서의 모든 약관을 준수하는 경우 다음 권리를 부여합니다.

a 사용. 사용자는 한 개의 소프트웨어 프로그램을 사용할 수 있습니다. 여기서 "사용"이란 소프트웨어 프로그램을 저장, 로드, 설치, 실행 또는 표시하는 것을 의미합니다. 사용권 인가자가 소프트웨어 프로그램을 동시에 사용할 수 있는 사용권을 사용자에게 부여한 경우, 사용이 승인된 사용자의 수를 사용권 인가자와의 계약서에 지정된 수로 한정해야 합니다. 사용자는 두 대 이상의 컴퓨터에서 사용하기 위해 소프트웨어 프로그램의 구성 요소를 분리할 수 없습니다. 사용자는 소프트웨어에 의해 정상적으로 생성되거나 또는 그 결과로서 컴퓨터의 디스플레이 화면에 나타나는 상표, 상호, 상장 또는 지적 재산권의 시각적 표시를 덮어쓰기, 수정, 제거, 숨김, 변경, 강조 해제하는 방식으로 소프트웨어의 전체 혹은 일부를 사용할 수 없습니다.

b 복사. 사용자는 백업, 보관 또는 설치의 목적으로만 소프트웨어 프로그램을 한 부 복사할 수 있습니다. 다만, 복사본에는 원본 소프트웨어 프로그램의 독점 공지사항이 모두 포함되어 있어야 합니다. 사용자는 공개 네트워크나 분산형 네트워크에 소프트웨어 프로그램을 복사할 수 없습니다.

c 권리 보유. 모든 글꼴을 포함하는 소프트웨어 프로그램은 저작권법의 보호를 받으며 사용권 인가자 및/또는 그 공급자의 소유입니다. 본 소프트웨어 사용권 계약서에서 명시적으로 부여하지 않는 모든 권리는 사용권 인가자가 보유합니다.

d 프리웨어. 본 소프트웨어 사용권 계약서의 조항에도 불구하고 공개 사용권에 따라 타사에서 제공된 소프트웨어("프리웨어")에 해당되는 소프트웨어 프로그램의 전체 혹은 일부는 해당 프리웨어와 함께 제공되는 소프트웨어 사용권 계약서의 조항에 따라 사용자에게 사용권이 부여됩니다. 여기서 프리웨어의 사용권 계약서는 별도 계약서나 쉬링크-랩 사용권(Shrink-wrap license: 일정 범위

내에서의 사용권만을 인정하는 가장 일반적인 계약서 형태) 또는 다운로드 또는 설치와 동시에 체결되는 온라인 사용권 조항의 형태입니다. 사용자의 프리웨어 사용은 전적으로 해당 사용권 약관의 적용을 받습니다.

- 6 양도.** 사용자는 소프트웨어 프로그램을 또 다른 최종 사용자에게 양도할 수 있습니다. 양도 시에는 항상 모든 소프트웨어 구성 요소, 매체, 인쇄물 및 본 소프트웨어 사용권 계약서가 포함되어야 하며, 소프트웨어 프로그램의 사본이나 구성요소를 남겨두어서는 안 됩니다. 위탁과 같은 간접 양도의 형태는 금지됩니다. 양도에 앞서, 해당 소프트웨어 프로그램을 양도받는 최종 사용자는 이러한 소프트웨어 사용권 계약서의 모든 약관에 동의해야 합니다. 소프트웨어 프로그램이 양도되면 사용자의 사용권은 자동적으로 종료됩니다. 사용자는 본 소프트웨어 사용권 계약서에 규정된 경우를 제외하고 소프트웨어 프로그램을 임대, 이전 또는 재사용권 허가를 할 수 없습니다.
- 7 업그레이드.** 업그레이드용으로 확인된 소프트웨어 프로그램을 사용하려면 먼저 사용자는 사용권 인가자가 업그레이드할 수 있는 것으로 식별한 원본 소프트웨어 프로그램에 대한 사용권을 부여받아야 합니다. 업그레이드를 수행한 후에는 업그레이드 적합성을 확인하는 기준이 되었던 원본 소프트웨어 프로그램은 더 이상 사용할 수 없습니다.
- 8 리버스 엔지니어링에 대한 제한.** 사용자는 소프트웨어 프로그램을 변경, 해독, 리버스 엔지니어, 리버스 어셈블, 리버스 컴파일 또는 번역하거나 다른 이가 이를 수행하도록 할 수 없습니다. 단, 상호 운용성, 오류 수정 및 보안 테스트의 목적을 위해 관련 법률에서 명시적으로 허용하는 경우는 예외로 합니다. 그러한 법적 권리가 있는 사용자는 해당 리버스 엔지니어링, 리버스 어셈블리 또는 리버스 컴파일에 대한 내용을 사용권 인가자에 서면으로 통지해야 합니다. 소프트웨어 프로그램의 합법적 사용을 위해 필요한 경우를 제외하고는 소프트웨어 프로그램을 해독해서는 안 됩니다.
- 9 추가 소프트웨어.** 본 소프트웨어 사용권 계약서는 사용권 인가자에 의해 제공된 원본 소프트웨어 프로그램에 대한 업데이트 또는 추가에 대해서도 이러한 업데이트 및 추가에 따르는 별도의 조항이 제공되지 않는 한 그대로 적용됩니다.
- 10 조건.** 본 소프트웨어 사용권 계약서는 종료되거나 거부되지 않는 한 효력을 유지합니다. 사용자는 언제든지 소프트웨어 프로그램의 복사본과 모든 수정, 문서, 그리고 모든 방식의 통합된 부분, 또는 여기에 기술된 기타사항을 폐기함으로써 본 계약을 거부하거나 해지할 수 있습니다. 사용권 인가자는 사용자가 본 소프트웨어 사용권 계약서의 조건을 준수하지 않을 경우 사용권을 종료할 수 있습니다. 이러한 종료 시 사용자는 소프트웨어의 수정, 문서 및 모든 형태의 통합된 부분과 함께 소프트웨어 프로그램 복사본을 폐기해야 합니다.
- 11 세금.** 사용자는 본 소프트웨어 사용권 계약서 또는 소프트웨어 프로그램의 사용으로 인해 발생하는 모든 제품, 서비스 및 개인 재산세를 포함하나 이에 국한되지 않는 일체의 제세금에 대한 지불 의무가 있음을 동의합니다.
- 12 소송에 대한 제한.** 관련 법률에서 규정된 경우를 제외하고 양 당사자는 형태를 막론하고 본 계약서에 의해 기인되는 모든 소송을 소송 원인 발생 2년 내에 제기해야 합니다.
- 13 관련 법률.** 본 계약서는 미국 켄터키 주법의 적용을 받습니다. 어떠한 관할 지역의 법률 규정도 적용되지 않습니다. 국제물품매매계약에 관한 UN 협약은 적용되지 않습니다.
- 14 미국 정부 제한 권한.** 본 소프트웨어 프로그램은 전적으로 개인 자산으로 개발되었습니다. 미국 정부의 소프트웨어 프로그램 사용 권한은 본 계약서에 명시되어 있으며 DFARS 252.227-7014 및 이와 유사한 FAR 조항(또는 이에 상응하는 모든 규제 기관의 규정 또는 계약 조항)에 명시된 제한을 받습니다.
- 15 데이터 사용에 동의.** 사용자는 사용권 인가자, 자회사 및 대리인이 소프트웨어 프로그램과 관련하여 사용자의 요청에 의해 수행된 지원 서비스와 관련하여 사용자의 정보를 수집하고 사용하는 것에 동의합니다. 사용권 인가자는 개인적으로 사용자를 식별하는 양식 상의 정보를 이러한 서비스의 제공에 필요한 경우를 제외하고는 사용하지 않을 것에 동의합니다.
- 16 수출 제한.** 사용자는 (a) 해당 수출 관련 법률을 위반하여 소프트웨어 프로그램 또는 그에 따른 모든 직접 생산품을 직간접으로 입수, 선적, 양도 또는 재수출할 수 없으며, (b) 그러한 핵무기, 화학무기 또는 생물학적 무기의 확산 등 수출 관련 법률에서 금지하고 있는 목적으로 소프트웨어 프로그램을 사용할 수 없습니다.
- 17 전자적 계약에 대한 동의.** 사용자와 사용권 인가자는 본 소프트웨어 사용권 계약서를 전자적으로 작성할 것에 동의합니다. 즉, 사용자는 본 페이지에서 "동의합니다" 또는 "예" 단추를 누르거나 제품을 사

용함으로써 본 소프트웨어 사용권 계약서의 조항을 동의하며 사용권 인가자와의 계약서에 "서명"할 의도가 있는 것으로 간주합니다.

18 계약에 대한 법적 자격 및 권한. 사용자는 본 소프트웨어 사용권 계약서에 서명한 장소에서 법적으로 성인으로 인정되는 나이이며, 해당되는 경우 사용자의 고용인에 의해 정당하게 권리를 위임 받았거나 본 계약을 시행할 수 있는 주체임을 나타냅니다.

19 전체 계약. 본 소프트웨어 사용권 계약서(본 소프트웨어 사용권 계약서에 대한 부록 또는 수정안 포함)는 소프트웨어 프로그램과 관련하여 사용자와 사용권 인가자 간에 체결한 전체 계약서입니다. 본 사용권 계약서에 규정된 경우를 제외하고 본 조항은 본 소프트웨어 사용권 계약서에서 다루는 소프트웨어 프로그램이나 기타 모든 주제와 관련하여 기존 또는 현재의 모든 구두 또는 서면 의사소통, 제안 및 의사 표명을 우선합니다. 다만, 이러한 관련 없는 조항이 본 사용권 계약서 및 소프트웨어 프로그램의 사용과 관련하여 사용자 및 사용권 인가자가 서명한 기타 모든 사용권 계약서의 조항과 충돌하지 않는 경우는 제외합니다. 지원 서비스를 위한 사용권 인가자의 모든 정책이나 프로그램이 본 소프트웨어 사용권 계약서의 조항과 충돌하는 경우 본 소프트웨어 사용권 계약서의 조항이 우선합니다.

색인

A

ad hoc
 SSID 53
 WEP 53
ad hoc 네트워크 62
ad hoc 무선 네트워크
 Windows 를 사용하여 만들
 기 53
 프린터 추가 56
AliceBox 52

B

Bluetooth
 보안 수준 설정 35
 연결 설정 34
 인쇄 36

C

Club Internet 52

F

FCC 공지 102
FreeBox 52

I

IP 주소 66
 구성 52
IP 주소 할당 67
IP 주소, 할당 67

L

LiveBox 52

M

MAC 주소 65
 찾기 65
MAC 주소 필터링 65

N

N9UF Box 52

P

PDF
 스캔에서 만들기 47
PictBridge 포트 8

PictBridge 호환 카메라
 연결 32

S

SSID
 ad hoc 53
 무선 네트워크 58
 위치 확인 59
 찾기 64

T

TCP/IP 66

U

USB 56, 64
 케이블 61
USB 연결
 네트워크 연결 사용 64
USB 포트 9
USB 를 통해 인쇄할 수 없음 76
USB 에서 전환
 무선으로 56

V

VPN
 프린터와 연결이 끊어짐 95

W

WEP 49
 ad hoc 53
WEP 키
 위치 확인 58
 키 인덱스 67
Wi-Fi Protected Setup 56
 사용 58
Wi-Fi Protected Setup 로고
 식별 58
Wi-Fi 표시기
 색상 설명 51
 표시등이 켜지지 않음 88
Wi-Fi 표시기가 녹색임
 프린터가 인쇄되지 않음 88
Wi-Fi 표시기가 주황색으로 깜박
 임 91
Wi-Fi 표시기가 주황색임 90

Windows

 무선 네트워크상에서 프린터 설
 치 51
Windows 소프트웨어
 Abbyy Sprint OCR 16
 무선 설정 유틸리티 16
 서비스 센터 16
 인쇄 환경설정 16
 패스트 픽스 16
 팩스 설정 유틸리티 16
 팩스 솔루션 소프트웨어 16
 프린터 홈 16
Windows 에서 프린터 공유 57
WPA 49
WPA 암호
 위치 확인 58
WPA2 49
WPS 56

ㄱ

가상 사설 통신망 95
간섭
 무선 네트워크 63
간행물
 찾기 7
계속 단추가 비활성화됨 86
계속 단추가 작동하지 않음 86
계속 단추를 사용할 수 없음 86
고종량 무광지 21
공급
 봉투 26
 스캐너 유리 위에 문서 23
공지 100, 101, 102
교정지
 사용 33
구성
 IP 주소 52
구성 부품
 다이어그램 8
금지 보호대 8
기본 설정
 출고시 기본값으로 재설정 15
기본 프린터, 설정 37

ㄴ

내장 무선 프린트 서버
 출고시 기본 설정으로 재설
 정 84

- 네트워크 개요 59
- 네트워크 보안 59
- 네트워크 설정 페이지 인쇄 50
- 네트워크 연결
 - USB 사용 64
- 네트워크 프린터
 - 설치 67
- 네트워크를 통해 컴퓨터로 스캔할 수 없음 81
- 네트워킹
 - IP 주소 66
 - 컴퓨터의 IP 주소 찾기 66
 - 프린터의 IP 주소 찾기 66

ㄷ

- 단추, 프린터 제어판
 - 뒤로 13
- 디스플레이 13
 - 복사 12
 - 사진 12
 - 선택 13
 - 설정 13
 - 스캔 12
 - 시작 12
 - 전원 12
 - 취소 12
 - 컬러/검정 12

ㄹ

- 라벨 용지 21
 - 인쇄 27

ㄴ

- 메모리 장치의 사진
 - 프린터 소프트웨어를 사용하여 인쇄 31
- 메모리 카드
 - 교정지를 사용하여 사진 인쇄 33
 - 문서 인쇄 25
 - 삽입 29
 - 스캔 45
 - 지원되는 종류 30
- 메모리 카드 또는 플래시 드라이브 삽입 29
- 메모리 카드 문제 해결
 - 메모리 카드를 넣어도 아무 반응이 없음 82
 - 체크리스트 81

- 플래시 드라이브에서 인쇄할 수 없음 82
- 메모리 카드 사용 오류 81
- 메모리 카드 슬롯 8
- 메모리 카드를 넣어도 아무 반응이 없음 82
- 메모리 카드를 넣을 수 없음 81
- 메모리 카드에 있는 사진이 무선 네트워크를 통해 인쇄되지 않음 82
- 무선 56, 64
 - 문제 해결 88, 95
 - 프린터가 인쇄되지 않음 88
- 무선 네트워크
 - SSID 58
 - Windows 를 사용하여 ad hoc 네트워크 만들기 53
 - 간섭 63
 - 기존 ad hoc 네트워크에 프린터 추가 56
 - 무선 네트워크의 종류 62
 - 무선 인쇄 설정에 필요한 정보 50
 - 문제 해결 83
 - 보안 49
 - 보안 정보 59
 - 신호 강도 63
 - 일반적인 가정용 구성 59
 - 통신 문제 해결 96
 - 프린터 설치(Windows) 51
 - 무선 네트워크 없음 53
 - 무선 네트워크 호환성 49
 - 무선 네트워크를 통해 인쇄할 수 없음 84
 - 무선 네트워크에서 프린터 설정에 필요한 정보 50
 - 무선 문제 해결
 - Wi-Fi 표시기가 주황색으로 깜박임 91
 - Wi-Fi 표시기가 주황색임 90
 - Wi-Fi 표시등이 켜지지 않음 88
 - 다른 네트워크의 프린터와 컴퓨터 64
 - 메모리 카드에 있는 사진이 무선 네트워크를 통해 인쇄되지 않음 82
 - 무선 네트워크를 통해 인쇄할 수 없음 84
 - 설치 후 무선 설정 변경 (Windows) 53
 - 프린터가 무선 네트워크에서 간헐적으로 작동 96

- 무선 신호
 - 강도 63
- 무선 신호 흡수 63
- 무선 포트 선택 94
- 무선 프린터 설치
 - 추가 컴퓨터 51
- 무선 프린트 서버
 - 설치되지 않음 94
- 무선에서 전환
 - USB 로 56
- 무응답 프린터 점검 71
- 문서
 - 스캐너 유리 위에 놓기 23
 - 인쇄 24
 - 편집용 스캔 46
 - 프린터 제어판을 사용하여 스캔 44
- 문서나 사진이 일부분만 스캔됨 80
- 문제 해결
 - 기본 프린터 문제 해결 71
 - 무선 네트워크 83
 - 무응답 프린터 점검 71
 - 서비스 센터 71
- 문제 해결 설정
 - USB 를 통해 인쇄할 수 없음 76
 - 소프트웨어가 설치되지 않았음 73
 - 잘못된 언어가 디스플레이에 나타남 72
 - 페이지가 인쇄되지 않음 74
 - 프린터가 빈 페이지 인쇄 75
 - 프린터가 응답하지 않음 75
 - 프린트 헤드 오류 72
- 문제 해결, 메모리 카드
 - 메모리 카드를 넣어도 아무 반응이 없음 82
 - 체크리스트 81
 - 플래시 드라이브에서 인쇄할 수 없음 82
- 문제 해결, 무선
 - Wi-Fi 표시기가 주황색으로 깜박임 91
 - Wi-Fi 표시기가 주황색임 90
 - Wi-Fi 표시등이 켜지지 않음 88
- 메모리 카드에 있는 사진이 무선 네트워크를 통해 인쇄되지 않음 82
- 무선 네트워크를 통해 인쇄할 수 없음 84

설치 후 무선 설정 변경
(Windows) 53
통신 문제 해결 96
문제 해결, 복사
스캐너 장치가 닫히지 않음 80
문제 해결, 복사 및 스캔
네트워크를 통해 컴퓨터로 스캔
할 수 없음 81
문서나 사진이 일부분만 스캔
됨 80
복사기 또는 스캐너 응답 없
음 80
스캔 실패 81
스캔 작업이 너무 오래 걸리거나
컴퓨터가 정지함 81
스캔한 이미지 품질 불량 80
문제 해결, 용지 걸림 및 용지 공
급 오류
용지 또는 특수 용지 77
용지 받침대에 용지 걸림 77
프린터에 용지 걸림 76
문제 해결, 인쇄
느린 인쇄 속도 79
인쇄 시 컴퓨터 속도 느려짐 79
인쇄된 이미지의 줄무늬 또는
선 78
인쇄열에서 문서를 삭제할 수 없
음 76
페이지 가장자리의 인쇄 품질 불
량 78

ㄴ

방출 공지 100, 101, 102
배너 용지 21
보안
무선 네트워크 49
보안 정보
무선 네트워크 59
보안 키 59
복사 39
복사본을 밝게 또는 어둡게 조
정 41
사진 39
설명 39
실행하기 39
여러 장의 이미지를 한 장에 42
용지당 페이지 수 42
용지의 양면 42
이미지 반복 41
이미지 축소 40
이미지 확대 40
품질 조정 40

한 부씩 복사 41
복사 문제 해결
스캐너 장치가 닫히지 않음 80
복사 및 스캔 문제 해결
네트워크를 통해 컴퓨터로 스캔
할 수 없음 81
문서나 사진이 일부분만 스캔
됨 80
복사기 또는 스캐너 응답 없
음 80
스캔 실패 81
스캔 작업이 너무 오래 걸리거나
컴퓨터가 정지함 81
스캔한 이미지 품질 불량 80
복사 작업
취소 43
복사 품질, 조정 40
복사기 또는 스캐너 응답 없
음 80
복수 WEP 키 67
봉투 21
공급 26
인쇄 26

ㄷ

사용자 정의 크기 용지
인쇄하기 27
사진
DPOF 를 사용하여 디지털 카메
라에서 인쇄 34
경계선 확장 사본 만들기 40
교정지를 사용하여 인쇄 33
사진 복사 39
편집용 스캔 45
프린터 제어판을 사용하여 인
쇄 30
사진 카드 22
서비스 센터 71
설명
복사 39
스캔 44
인쇄 24
설비
무선 네트워크 63
설정 문제 해결
USB 를 통해 인쇄할 수 없
음 76
소프트웨어가 설치되지 않았
음 73
잘못된 언어가 디스플레이에 나
타남 72
페이지가 인쇄되지 않음 74

프린터가 빈 페이지 인쇄 75
프린터가 응답하지 않음 75
프린트 헤드 오류 72
설정 시간 초과
비활성화 13
설정 시간 초과 비활성화 13
설치
네트워크 프린터 67
케이블 61
설치 후 무선 설정 변경
(Windows) 53
소음 방출 수준 100
소프트웨어
서비스 센터 71
소프트웨어 업데이트
확인 18
활성화 18
소프트웨어, 옵션
찾기, 설치 17
소프트웨어가 설치되지 않았
음 73
스캐너 덮개 8
스캐너 유리 9
청소 70
스캐너 장치 9
스캐너 장치가 닫히지 않음 80
스캔
PIN 48
네트워크로 44
메모리 카드로 45
설명 44
스캔에서 PDF 만들기 47
전자우편으로 문서 전송 47
컴퓨터로 44
편집용 문서 46
편집용 사진 45
품질 개선 48
프린터 제어판 사용 44
플래시 드라이브로 45
흑백 48
스캔 실패 81
스캔 작업
취소 48
스캔 작업이 너무 오래 걸리거나
컴퓨터가 정지함 81
스캔 품질 개선 48
스캔한 이미지 품질 불량 80

ㅇ

안전 정보 5
암호 59

- 양면
 - 복사, 수동 42
 - 인쇄, 수동 27
- 양방향 통신
 - 활성화 94
- 언어
 - 변경 72
- 에너지
 - 절약 6
- 에너지, 잉크 및 용지 절약 6
- 연결
 - 구성 64
- 열전사 용지 22
- 영국
 - 특별 무선 설정 지침 52
- 옵셔널 소프트웨어 설치 17
- 용지
 - 고충량 무광지 21
 - 배너 용지 21
 - 봉투 21
 - 사진 카드 22
 - 열전사 용지 22
 - 우편엽서 22
 - 인덱스 카드 22
 - 인화지/광택 용지 22
 - 일반 용지 20
 - 절약 6
 - 투명 용지 22
- 용지 걸림 및 용지 공급 오류 문제 해결
 - 용지 또는 특수 용지 77
 - 용지 받침대에 용지 걸림 77
 - 프린터에 용지 걸림 76
- 용지 고정대 9
- 용지 공급 20
- 용지 기본 설정
 - 저장 22
- 용지 기본 설정 저장 22
- 용지 또는 특수 용지 급지 오류 77
- 용지 받침대 8
- 용지 받침대에 용지 걸림 77
- 용지 절약
 - 절전 모드 사용 14
- 용지 출력함 8
- 용지당 페이지 복사 매수 42
- 우편엽서 22
- 웹사이트
 - 찾기 7
- 위치 확인
 - SSID 59
 - WEP 키 58

- WPA 암호 58
- 응용 프로그램 목록
 - 다운로드 48
 - 업데이트 48
- 응용 프로그램 목록 업데이트 48
- 이더넷 64
- 이미지 반복 41
- 이미지 축소 40
- 이미지 확대 40
- 인덱스 카드 22
- 인사 카드 22
- 인쇄
 - Bluetooth 기능 장치에서 36
 - PictBridge 호환 카메라에서 32
 - 네트워크 설정 페이지 50
 - 디지털 카메라의 사진(DPOF 사용) 34
 - 라벨 용지 27
 - 마지막 페이지부터 25
 - 메모리 장치의 사진(프린터 소프트웨어 사용) 31
 - 메모리 카드 또는 플래시 드라이브의 문서 25
 - 문서 24
 - 봉투 26
 - 사용자 정의 크기 용지 27
 - 사진(교정지 사용) 33
 - 사진(프린터 제어판 사용) 30
 - 설명 24
 - 양면 27
 - 용지의 양면 27
 - 페이지 역순으로 25
 - 한 부씩 인쇄 24
 - 한 장에 여러 페이지 25
- 인쇄 모드
 - 변경 37
- 인쇄 모드 변경 37
- 인쇄 문제 해결
 - 느린 인쇄 속도 79
 - 인쇄 시 컴퓨터 속도 느려짐 79
 - 인쇄된 이미지의 줄무늬 또는 선 78
 - 인쇄열에서 문서를 삭제할 수 없음 76
 - 페이지 가장자리의 인쇄 품질 불량 78
- 인쇄 속도가 느림 79
- 인쇄 시 컴퓨터 속도 느려짐 79
- 인쇄 용지
 - 라벨 용지 21
 - 인사 카드 22

- 인쇄 작업
 - 일시 중지 38
 - 재개 38
 - 취소 38
- 인쇄된 이미지의 줄무늬 또는 선 78
- 인쇄열에서 문서를 삭제할 수 없음 76
- 인프라 네트워크 62
- 인화지/광택 용지 22
- 일반 용지 20
- 일시 중지
 - 인쇄 작업 38
- 임시 설정
 - 기본값으로 변경 13
- 임시 설정을 기본값으로 변경 13
- 잉크
 - 절약 6
 - 잉크 잔량
 - 확인 68
 - 잉크 잔량 확인 68
 - 잉크 카트리지
 - 교체 10
 - 주문 10
 - 잉크 카트리지 교체 10
 - 잉크 카트리지 액세스 8
- ㄹ
 - 잘못된 언어가 디스플레이에 나타남 72
 - 재개
 - 인쇄 작업 38
 - 재설정
 - 내장 무선 프린트 서버를 출고시 기본 설정으로 84
 - 재활용 6
 - 전원 공급 포트 9
 - 전자우편으로 전송
 - 스캔한 문서 47
 - 절전 모드
 - 사용 14
 - 절전 모드 시간 초과
 - 변경 14
 - 절전 시간 초과 변경 14
 - 정보
 - 찾기 7
 - 제품 기본 설정
 - 내장 무선 프린트 서버 재설정 84
 - 재설정 15
 - 제품 기본 설정으로 재설정 15

지원되는 메모리 카드 및 파일 형식 30
지원되는 운영 체제 16

ㄸ

찾기

MAC 주소 65

간행물 7

웹사이트 7

정보 7

체크리스트

메모리 카드 문제 해결 81

문제 해결 전 71

초안 모드 인쇄 37

최소 시스템 요구 사항 16

추가 컴퓨터

무선 프린터 설치 51

취소

복사 작업 43

스캔 작업 48

인쇄 작업 38

ㅋ

카메라

연결 32

카드리지, 잉크

주문 10

컴퓨터 방화벽 88

케이블

USB 61

설치 61

키 인덱스 67

ㄴ

통신 불가

메시지 94

투명 용지 22

ㅇ

파일 형식

지원 30

페이지 가장자리의 인쇄 품질 불량 78

페이지 역순으로 25

페이지가 인쇄되지 않음 74

프랑스

특별 무선 설정 지침 52

프로토콜 66

프린터

Windows 에서 공유 57

공유 57

프린터 문제, 기본 해결방법 71

프린터 설정

무선 네트워크상에서

(Windows) 51

프린터 설치

무선 네트워크상에서

(Windows) 51

프린터 소프트웨어

설치 19

설치 제거 18

프린터 소프트웨어 삭제 18

프린터 소프트웨어 설치 19

프린터 소프트웨어 업데이트 18

프린터 외부

청소 70

프린터 외부 청소 70

프린터 제어판 8

사용 12

프린터, 기본 프린터로 설정 37

프린터가 무선으로 인쇄되지 않음 88

프린터가 빈 페이지 인쇄 75

프린터가 응답하지 않음 75

프린터가 인쇄되지 않음

무선 88

프린터에 용지 걸림 76

프린트 헤드

정렬 68

프린트 헤드 노즐

청소 69

프린트 헤드 노즐 청소 69

프린트 헤드 액세스 9

프린트 헤드 오류 72

프린트 헤드 정렬 68

플래시 드라이브

교정지를 사용하여 사진 인

쇄 33

문서 인쇄 25

삽입 29

스캔 45

플래시 드라이브에서 인쇄할 수

없음 82

ㅎ

한 부씩 복사 41

흑백 스캔 48

서비스에 대하여

◆고객의 권리

고객께서는 제품 사용 중에 고장이 발생한 경우, 구입일로 부터 1년 동안 무상서비스를 받으실 수 있는 소중한 권리가 있습니다.

단, 고객과실 및 천재지변에 의해 고장이 발생한 경우에는 무상기간 내라도 유상 처리됨을 알려드립니다.

◆유상 서비스 (고객의 비용 부담)에 대한 책임

서비스 신청 시 다음과 같은 경우에는 무상 서비스 기간 내라도 유상처리 됩니다.

1. 기구세척, 조정, 사용설명 등은 제품고장 이 아닙니다. (수리가 불가능한 경우 별도 기준에 준함)
 - 패널 버튼 조작에 의한 간단한 조치나 사용설명 등 분해하지 않고 간단한 조정하는 경우
 - 설치 Network 관련 사용 설명의 경우
 - 급지부 및 배출부 용지 걸림 제거
 - 사용자 미숙에 의해 서비스 요구 시
2. 소비자 과실로 고장 난 경우
 - 소비자의 취급 부주의 및 잘못된 수리로 고장 발생시
 - 전기 용량을 틀리게 사용하여 고장이 발생한 경우
 - 설치 후 이동시 떨어뜨림 등에 의한 고장, 손상 발생시
 - 고객이 사용하는 주위 환경으로 인해 발생하는 고장(먼지나 이물질로 인한 손상)
 - 당사에서 미지정된 소모품(비정품 잉크 또는 재생 잉크, 재생현상기 등), 옵션품 사용으로 고장 발생시
 - 규격 외 용지 사용에 대한 고장(명함, 습자지, 주민증, 선단접착용지등)
 - LG전자 서비스센터의 수리기사가 아닌 사람이 제품을 수리 또는 개조하여 고장 발생시
3. 그 밖의 경우
 - 천재지변(화재, 염해, 수해 등)에 의한 고장 발생시
 - 소모성 부품의 수명이 다한 경우

프린터 소모품에 대한 무상서비스 기준

| 최초 구매 시 장착된 소모품 | 보증기간 내 무상 교체된 소모품 | 유상 교체 또는 단품 구매한 소모품 |
|---|---|--|
| 제품 구입 후 6개월까지 단, 사용량이 새제품 대비 70%이내 남았을 경우 | 제품 보증기간 만료 시점까지 단, 사용량이 새제품 대비 70%이내 남았을 경우 | 소모품 구입 후 6개월까지 (구입 증빙자료 첨부시) 단, 사용량이 새제품 대비 70%이내 남았을 경우 |

고객카드

제 품 명 : _____

모 델 명 : _____

판 매 일 : 년 월 일

고 객 성 명 : 전화: 주소: _____

대리점 상호 : 전화: 주소: _____



1. 제품 판매시에 기재사항을 반드시 고객에게 전달하여 주십시오.
2. 고객카드는 대리점에서 고객 관리용으로 활용해 주십시오.

● 특기사항

● 기념일 정보 및 제품 보유 현황

| 생년월일 | 양 . 음 | 결혼기념일 | 양 . 음 |
|------|-------|-------|---------|
| 제품명 | PC | 모니터 | 프린터 FAX |
| 사용기간 | 년 | 년 | 년 |
| 제조회사 | | | |

* 상기 내용은 보다 나은 고객 서비스를 위해 활용됩니다.

제품보증서

제 품 명 : _____

구 입 일 : 년 월 일

고 객 성 명 : 전화: 주소: _____

대리점 상호 : 전화: 주소: _____



- 수리를 의뢰할 때는 구입일자가 기재된 본 보증서를 제시해야 충분한 서비스를 받으실 수 있으므로 잘 보관하시기 바랍니다.

1. 본 제품에 대한 품질보증은 보증서에 기재된 내용으로 보증 혜택을 받습니다.
2. 무상 보증 기간은 구입일로부터 산정되므로 구입일자를 기재 받으시기 바랍니다. (제품 구입일자 확인이 곤란할 경우 제조년월일 또는 수입 통관일로부터 3개월이 경과한 날로부터 품질보증기간을 가산한다.)
3. 가정용 제품을 영업용도(영업활동, 비정상적인 사용환경 등)로 사용하거나, 산업용 제품인 경우에는 무상보증 기간을 6개월로 적용합니다. (핵심부품 포함)
4. 이 보증서는 재발행되지 않습니다.
5. 별도계약에 의한 공급(조달, HOST, 단일용품 등)일 경우에는 주계약에 따라 보증 내용을 적용합니다.

주요부품 보유기간

- 냉장고, TV, 전축, 전자레인지, 에어컨, 진공청소기, 가습기, 제습기, 냉온풍기, 정수기 등 7년
 - VTR, DVD플레이어, 전기(가스)오븐, 가스레인지, 전화기, 홈씨어터, 5년
 - 바이오메카, 안마의자, 전기압력밥솥 등 5년
 - 세탁기, 네비게이션, 팬 로터리허터, 온풍기, 공기청정기, 선풍기 등 5년
 - PC 및 주변기기, 프린터, 노트북, MP3, 카세트, CD플레이어 등 4년
 - 휴대폰 등 3년
- *스마트 분장 해결 기준 규정에 명시되지 않은 기타 제품은 품질보증기간을 1년 부품 보유기간은 5년으로 규정합니다.

핵심부품 보증기간

- 에어컨의 컴프레서 4년
 - 냉장고의 컴프레서, TV의 CPT, 모니터의 CDT, 세탁기의 모터, 전자레인지의 미그네트론, VTR의 헤드드럼, 팬헤터/로터리허터의 버너 3년
 - PC의 Mother Board, LCD TV/PDP TV/LCD모니터의 패널(단 노트북 모니터는 제외) 2년
- *단, 모니터의 CPT는 핵심부품보증기간에 사용시간(10,000시간 이상) 병행 적용

소비자 분쟁 해결 기준 안내

| 소비자 피해 유형 | | 보상 내역 | | |
|---|--|---|------------------|------|
| | | 보증기간 이내 | 보증기간 경과 후 | |
| 정상적인 사용상태에서 자연 발생한 성능, 기능상의 고장발생 시 | 구입 10일 이내에 중요한 수리를 요하는 경우 | 제품교환 또는 구입가 환불 | 유상수리 | |
| | 구입 1개월 이내에 중요 부품에 수리를 요하는 경우 | 제품교환 또는 무상수리 | | |
| | 교환된 제품이 1개월 이내에 중요한 수리를 요하는 경우 | 구입가 환불 | | |
| | 교환불가능시 | | | |
| | 수리가능시 | 하자 발생시 | 무상수리 | 유상수리 |
| | | 동일 하자에 대하여 수리하였으나 고장이 재발된 경우 (3회째) | 제품교환, 또는 구입가 환불 | |
| | | 여러 부위의 고장으로 총4회 수리받았으나 고장이 재발된 경우 (5회째) | | |
| 수리불가능시 | | | | |
| 수리용 부품을 보유하고 있지 않아 수리가 불가능한 경우 | | 정액값가상당한 금액에 10%를 가산하여 환불 | | |
| 소비자가 수리 의뢰한 제품을 사업자가 분실한 경우 | | | | |
| 제품구입시 운송과정 및 제품 설치 중 발생한 피해 | 제품교환 | | | |
| 소비자의 고의, 과실에 의한 성능, 기능상의 고장 | 수리가 가능한 경우 | 유상수리 | 유상수리 | |
| | 수리가 불가능한 경우 | 유상수리에 해당하는 금액 징수 후 제품교환 | 별도 정하는 당사 기준에 준함 | |
| <ul style="list-style-type: none"> ■ 천재지변(화재, 염해, 가스, 지진, 풍수해 등)에 의해 고장이 발생하였을 경우 ■ 사용전원의 이상 및 접속기기의 불량으로 인하여 고장이 발생하였을 경우 ■ LG전자(주) 대리점이나 서비스센터의 수리기사기 아닌 사람이 수리 또는 개조하여 고장이 발생하였을 경우 | <ul style="list-style-type: none"> ■ 사용상 정상 마모되는 소모성 부품을 교환하는 경우 ■ 기타제품 자체의 하자가 아닌 외부 원인으로 인한 경우 | 유상수리 | 유상수리 | |

○ 명시되지 않은 사항은 「소비자 분쟁 해결 기준」에 따릅니다.

○ 기구세척, 조정, 사용설명 등은 고장이 아닙니다.

● 고객센터(수신자 부담) : 1544-7777
1588-7777

○ 상기 보상 규정은 소비자 보호법 제 21조 2항 규정에 의거합니다.

LG전자 서비스센터
1544-7777 / 1588-7777



LG전자 서비스센터

사용불편 및 고장 접수 : 1544-7777, 1588-7777

인터넷 서비스 신청 : www.lgservice.co.kr

고객상담실

불편사항 및 제안 : 080-023-7777