



[www.lge.co.kr](http://www.lge.co.kr)

# LG LIP2230 Series 사용설명서

제품의 올바르게 안전한 사용을 위해  
“안전을 위한 주의사항”을  
반드시 숙지한 후 사용해 주십시오.



시작 버튼을 누르세요.

# 사용설명서 사용하기

1/2

사용자 편의를 위해 책자 형태의 사용설명서 대신 PDF형식의 사용설명서를 제공합니다.

## 기본 사용하기

1. 사용설명서를 실행 한 후 [시작] 버튼을 누릅니다.



2. 사용설명서 사용하기 화면이 나타나면 ▶ 버튼을 눌러 목차 페이지로 이동합니다.



3. 목차 페이지에서 원하는 목차를 누르면 해당 페이지로 이동합니다.



4. 화면 중앙 또는 오른쪽에 있는 목차를 누르면 해당 페이지로 이동합니다.



## TIP 참고

- 사용설명서를 실행하기 위해서는 Adobe Acrobat Reader가 설치 되어야 하며, Adobe Acrobat Reader는 <http://get.adobe.com/kr/reader> 에서 무료로 다운받을 수 있습니다.
- Windows XP / VISTA / 7: LG LIP2230 프린터 소프트웨어 설치를 완료한 후 바탕화면의 [LG LIP2230] 아이콘을 눌러 프린터 소프트웨어를 실행하여 [도움말] 메뉴에서 확인 할 수 있습니다.  
Windows 8: 프린터 소프트웨어 설치를 완료한 후 시작 화면의 [LG LIP2230] 타일 또는 데스크톱의 [LG LIP2230] 아이콘을 눌러 프린터 소프트웨어를 실행합니다. 타일 또는 아이콘이 없거나 삭제된 경우 [참 메뉴] > [검색] 메뉴를 선택하고, 앱 목록에서 [LG] > [LG LIP2230] > [도움말] 메뉴에서 확인 할 수 있습니다.

## 사용 설명서 화면 구성

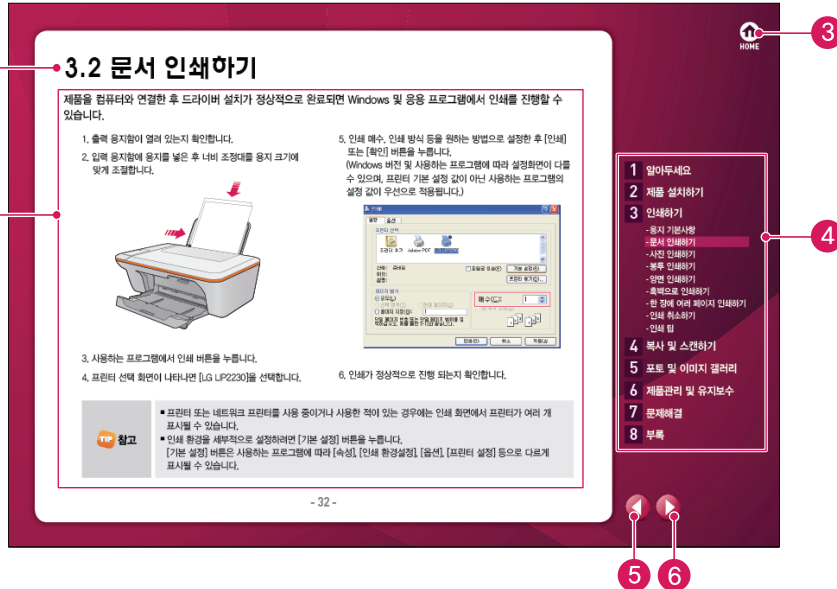

- 1 제목 :** 현재 페이지의 제목이 표시됩니다.
- 2 내용 :** 현재 페이지의 내용이 표시됩니다.
- 3 [홈] 버튼 :** 홈 페이지로 이동합니다.

- 4 목차(링크) :** 목차를 누르면 해당 페이지로 이동합니다.
- 5 [뒤로] 버튼 :** 한 페이지 뒤로 이동합니다.
- 6 [앞으로] 버튼 :** 한 페이지 앞으로 이동합니다.

# 도움말 사용하기

1. [시작] > [(모든)프로그램] > [LG] > [LG LIP2230] > [도움말] 메뉴를 눌러 [도움말]을 실행합니다.

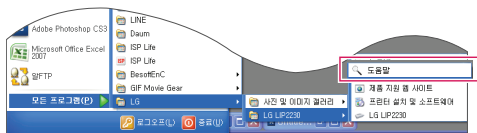

- Windows 8: 프린터 소프트웨어 설치를 완료한 후 시작 화면의 [LG LIP2230] 타일 또는 데스크톱의 [LG LIP2230] 아이콘을 눌러 프린터 소프트웨어를 실행합니다. 타일 또는 아이콘이 없거나 삭제된 경우 [참 메뉴] > [검색] 메뉴를 선택하고, 앱 목록에서 [LG] > [LG LIP2230] > [도움말] 메뉴에서 확인할 수 있습니다.

2. 검색창에 검색어를 입력하거나 콘텐츠 목록에서 원하는 항목을 선택합니다.



## TIP 참고

- 온라인 도움말을 효율적으로 보기 위해서는 Internet Explorer (6.0 이상)가 설치되어 있어야 합니다.

# 목차

## 1장. 알아두세요

1.1 사용하기 전에...

1.2 사용 가능한 컴퓨터 환경

1.3 안전을 위한 주의사항





- 1 알아두세요
- 2 제품 설치하기
- 3 인쇄하기
- 4 복사 및 스캔하기
- 5 사진 및 이미지 갤러리
- 6 제품관리 및 유지보수
- 7 문제해결
- 8 부록



# 1.1 사용하기 전에

아래 표시는 위험을 끼칠 우려가 있는 사항과 조작에 대하여 주의를 환기시키기 위한 기호입니다.  
이 기호가 표시된 부분은 위험 발생 방지 및 올바른 사용을 위해 반드시 확인해 주십시오.

## 안전을 위한 주의사항에 표시된 기호

 <b>주의</b>	표시된 사항을 위반할 경우 심각한 상해나 사망사고가 발생할 가능성이 있는 내용입니다.
 <b>경고</b>	표시된 사항을 위반할 경우 경미한 상해나 제품 손상이 발생할 가능성이 있는 내용입니다.

## 본문 내용에 표시된 기호

 <b>주의</b>	제품이 정상적으로 동작하지 않거나 설정 내용 등이 변경될 수 있는 내용입니다.
 <b>참고</b>	제품을 사용하는데 참고가 되는 사항이나 유용한 정보를 나타내는 기호입니다.

LG전자 로고는 LG전자의 등록상표입니다.  
Microsoft, MS, WinPE 및 Windows는 Microsoft Corporation의 등록 상표입니다.

이 사용설명서는 저작권법에 의해 보호됩니다.  
이 사용설명서에 표시된 내용 중 일부 또는 전부를 무단으로 복제하는 것은 금지되어 있습니다.  
이 사용설명서에 표시된 그림은 예시를 위한 것으로 실물과 차이가 있을 수 있습니다.  
이 제품의 규격 및 외관은 품질 향상을 위해 사전 통보 없이 변경될 수 있으며, LG전자는 이에 대한 변경 권리를 갖습니다.  
이 기기는 가정용(B급)으로 전자파 적합 등록을 한 기기로서 주로 가정에서 사용하는 것을 목적으로 하며, 모든 지역에서 사용할 수 있습니다.  
이 제품을 화폐 위조에 사용하지 마십시오. 제품을 화폐 위조 목적으로 사용할 경우 '형법'과 '특정범죄 가중 처벌 등에 관한 법률'에 의거 형사 처벌을 받게 됩니다.

Copyright © 2012 LG전자(주)

- 1 **알아두세요**
  - 사용하기 전에...
  - 사용 가능한 컴퓨터 환경
  - 안전을 위한 주의사항
- 2 **제품 설치하기**
- 3 **인쇄하기**
- 4 **복사 및 스캔하기**
- 5 **사진 및 이미지 갤러리**
- 6 **제품관리 및 유지보수**
- 7 **문제해결**
- 8 **부록**

## 1.2 사용 가능한 컴퓨터 환경

운영체제	프로세서	메모리	하드 디스크 여유 공간
Windows® XP 서비스팩2 이상 (32 bit)	Intel® Pentium® II 또는 호환 가능한 233 MHz 이상의 프로세서	128 MB 이상	250 MB 이상
Windows Vista® (32 bit, 64 bit)	800 MHz 이상의 32 bit(x86) 또는 64 bit(x64) 프로세서	512 MB 이상	700 MB 이상
Windows® 7 (32 bit, 64 bit)	1 Ghz 이상의 32 bit(x86) 또는 64 bit(x64) 프로세서	1024 MB 또는 2048 MB 이상	600 MB 이상
Windows 8 (32 bit, 64 bit)			

### TIP 참고

- 프린터 소프트웨어 설치를 위해 CD/DVD-ROM이 컴퓨터에 설치되어 있어야 하며, CD/DVD-ROM이 없는 경우에는 컴퓨터가 인터넷에 접속되어 있어야 합니다.
- 이 제품을 효율적으로 사용하기 위해서는 Internet Explorer (6.0 이상)가 설치되어 있어야 합니다.

### ! 주의

- DOS, Windows Sever 및 Windows 2000 이하의 Windows 버전에서는 이 제품을 사용할 수 없습니다.

### 1 알아두세요

- 사용하기 전에...
- 사용 가능한 컴퓨터 환경
- 안전을 위한 주의사항

### 2 제품 설치하기

### 3 인쇄하기

### 4 복사 및 스캔하기

### 5 사진 및 이미지 갤러리

### 6 제품관리 및 유지보수

### 7 문제해결

### 8 부록

# 1.3 안전을 위한 주의사항

1/4

안전하고 올바른 사용을 위해 안전을 위한 주의사항을 꼭 숙지해 주시기 바랍니다.  
제품의 올바르지 못한 사용은 제품의 수명을 단축시킬 수 있으며 상해의 원인이 될 수 있습니다.



**주의**

잘못된 사용환경이나 사용상의 부주의로 인해 손상된 제품은 무상 서비스 대상에서 제외 됩니다.

## 제품을 설치할 때



**주의**

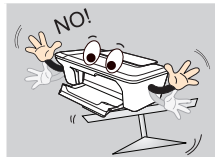

제품이 떨어질 위험이 없는 안전하고  
평평한 곳에 설치하십시오.  
제품 떨어질 경우 고장 및 상해의  
원인이 될 수 있습니다.



**경고**



습기, 먼지가 많은 곳이나 빗물이  
튀는 곳에 설치하지 마십시오.  
감전 및 화재의 위험이 있습니다.

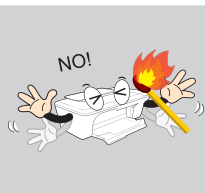

제품 위에 촛불,ライター 등을 올려  
놓거나 전열기구 근처에 설치하지  
마십시오.  
화재의 위험이 있습니다.

## 1 알아두세요

- 사용하기 전에...
- 사용 가능한 컴퓨터 환경
- 안전을 위한 주의사항

## 2 제품 설치하기

## 3 인쇄하기

## 4 복사 및 스캔하기

## 5 사진 및 이미지 갤러리



## 6 제품관리 및 유지보수

## 7 문제해결

## 8 부록

## 전원을 연결할 때

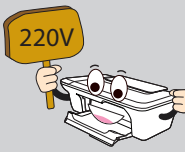
## ! 경고

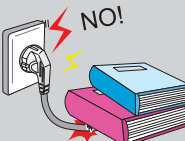
	<p>헐거운 콘센트나 손상된 전원코드를 사용하지 마십시오. 감전 및 화재의 위험이 있습니다.</p>		<p>정격 전압에서 사용하십시오 과전압으로 인해 제품이 손상되거나 감전, 화재의 위험이 있습니다.</p>
	<p>젖은 손으로 전원 코드를 만지지 마십시오. 감전 및 화재의 위험이 있습니다.</p>		<p>정격용량(전압/전류)에 맞고 접지단자가 있는 콘센트(또는 멀티 콘센트)를 사용하십시오. 제품고장, 감전 및 화재발생의 원인이 될 수 있습니다.</p>
	<p>전원 코드는 플러그 부분 잡고 뽑아야 하며, 전원 케이블을 잡아 당겨 뽑지 마십시오. 케이블 손상으로 인한 감전 및 화재의 위험이 있습니다.</p>		<p>전원 케이블을 무리하게 구부리거나 무거운 물건에 의해 손상되지 않도록 하십시오. 감전 및 화재의 위험이 있습니다.</p>
	<p>천둥, 번개가 칠 때에는 전원코드를 뽑고 천둥, 번개가 그칠 때까지 사용하지 마십시오. 감전 및 화재발생의 원인이 될 수 있습니다.</p>		<p>사용자 임의로 제품 또는 카트리지를 분해하거나 개조하지 마십시오. 제품 고장의 원인이 되며, 무상 서비스 대상에서 제외됩니다.</p>

## 1 알아두세요

- 사용하기 전에...
- 사용 가능한 컴퓨터 환경
- 안전을 위한 주의사항

## 2 제품 설치하기

## 3 인쇄하기

## 4 복사 및 스캔하기

## 5 사진 및 이미지 갤러리

## 6 제품관리 및 유지보수

## 7 문제해결

## 8 부록

## 전원을 연결할 때

 경고

제품 주변에 약품, 물이 담긴 용기나 핀셋 같은 작은 금속 등을 놓지 마십시오.  
감전 및 화재의 위험이 있습니다.

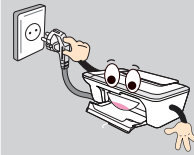

장시간 동안 사용하지 않을 때에는 전원코드를 뽑고 보관 하십시오.  
천둥, 번개 및 과전압이 발생하면 감전 및 화재 발생의 원인이 될 수 있습니다.



제품에서 이상한 소리, 냄새나 연기가 날 경우 전원코드를 뽑고 서비스 센터에 연락하십시오.  
감전 및 화재의 원인이 될 수 있습니다.

 주의

LG전자에서 인증받지 않은 잉크 카트리지는 사용하지 마십시오.  
노출 막힘 등으로 인한 제품 고장의 원인이 됩니다.



규격에 맞지 않는 종이를 사용하지 마십시오.  
제품 고장의 원인이 됩니다.



제품 위에 무거운 물건을 올려놓지 마십시오.  
물건이 떨어져 상해를 입을 수 있으며, 제품 고장의 원인이 될 수 있습니다.



**1** 알아두세요

- 사용하기 전에...
- 사용 가능한 컴퓨터 환경
- 안전을 위한 주의사항

**2** 제품 설치하기**3** 인쇄하기**4** 복사 및 스캔하기**5** 사진 및 이미지 갤러리**6** 제품관리 및 유지보수**7** 문제해결**8** 부록

## 제품을 청소할 때

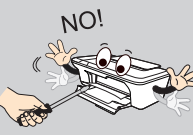
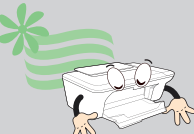
### ! 경고

	<p>제품을 청소할 때에는 전원코드를 분리하십시오. 제품 동작에 의해 상해를 입을 수 있습니다.</p>		<p>용지 걸림이 발생 했을 때 드라이버, 핀셋 등으로 용지를 제거하지 마십시오. 제품 내부 전선의 피복이 벗겨져 누전 또는 감전의 위험이 있습니다.</p>
	<p>제품을 청소할 때에는 전용세척제를 사용하고, 세척제가 완전히 건조된 후에 사용하십시오. 완전히 건조되지 않은 상태에서 사용할 경우 감전 및 화재의 위험이 있습니다.</p>		<p>신나, 알코올, 벤젠 등을 사용하여 제품을 닦지 마십시오. 프린터 색상이 변색되거나 외관이 변형될 수 있으므로 전용 세척제를 사용해서 청소해야 합니다.</p>
	<p>전원 코드 핀과 접촉 부분에 먼지, 물 등이 묻어 있을 경우 깨끗이 닦은 후에 사용하십시오. 감전, 화재의 위험이 있습니다.</p>		

## 1 알아두세요

- 사용하기 전에...
- 사용 가능한 컴퓨터 환경
- 안전을 위한 주의사항

## 2 제품 설치하기

## 3 인쇄하기

## 4 복사 및 스캔하기

## 5 사진 및 이미지 갤러리

## 6 제품관리 및 유지보수

## 7 문제해결

## 8 부록

## 2장. 제품 설치하기

- 2.1 제품의 구성물
- 2.2 보호 테이프 제거하기
- 2.3 각 부위 명칭 및 기능
- 2.4 용지 넣기
- 2.5 전원 연결하기
- 2.6 잉크 카트리지 설치 및 교체하기
- 2.7 단일 카트리지 모드 사용하기
- 2.8 드라이버 설치 및 삭제하기



- 1 알아두세요
- 2 제품 설치하기
- 3 인쇄하기
- 4 복사 및 스캔하기
- 5 사진 및 이미지 갤러리
- 6 제품관리 및 유지보수
- 7 문제해결
- 8 부록

## 2.1 제품의 구성물

제품을 구입하시면 다음과 같은 구성물이 제공됩니다.

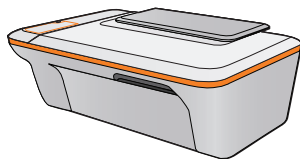

LG LIP2230  
본체

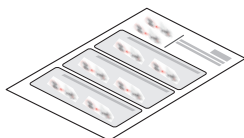

설치안내서



품질보증서



프린터 소프트웨어 CD  
(사용설명서 포함)

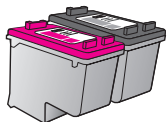

컬러, 흑백 카트리지

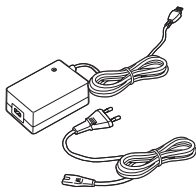

전원 어댑터,  
전원 코드

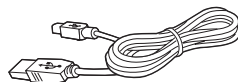

USB 케이블

### 1 알아두세요

### 2 제품 설치하기

#### -제품의 구성물

- 보호 테이프 제거하기
- 각 부위 명칭 및 기능
- 용지 넣기
- 전원 연결하기
- 잉크 카트리지 설치 및 교체하기
- 단일 카트리지 모드 사용하기
- 프린터 소프트웨어 설치 및 삭제

### 3 인쇄하기

### 4 복사 및 스캔하기

### 5 사진 및 이미지 갤러리

### 6 제품관리 및 유지보수

### 7 문제해결

### 8 부록

## 2.2 보호 테이프 제거하기

제품을 사용하기 전에 다음과 같이 보호재와 보호 테이프를 제거하십시오.

1. 스캐너 덮개의 보호 테이프를 제거합니다.

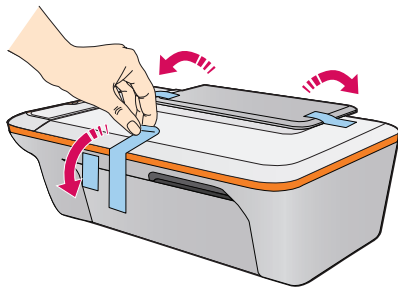

2. 출력 용지함의 보호 테이프를 제거합니다.

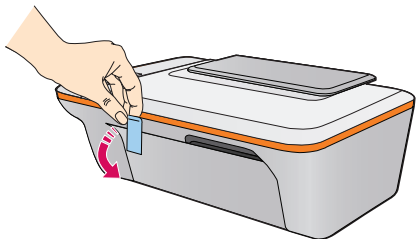

3. 출력 용지함을 연 후 카트리지 덮개를 열고 보호재와 보호 테이프를 제거합니다.

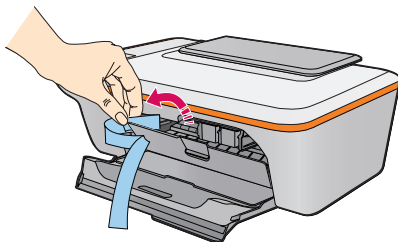

4. 카트리지 덮개를 닫습니다.

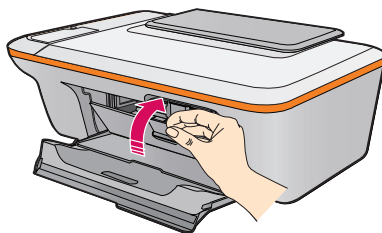

1 알아두세요

2 제품 설치하기

- 제품의 구성물
- 보호 테이프 제거하기
- 각 부위 명칭 및 기능
- 용지 넣기
- 전원 연결하기
- 잉크 카트리지 설치 및 교체하기
- 단일 카트리지 모드 사용하기
- 프린터 소프트웨어 설치 및 삭제

3 인쇄하기

4 복사 및 스캔하기

5 사진 및 이미지 갤러리

6 제품관리 및 유지보수

7 문제해결

8 부록

## 2.3 각 부위 명칭 및 기능

1/4

### 각 부위 명칭 알아보기

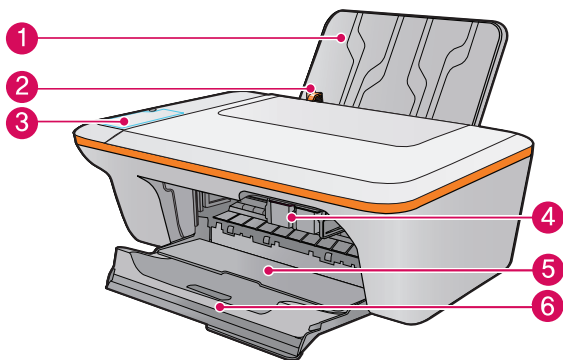

- ① 입력 용지함
- ② 입력용지함의 용지 너비 조정대
- ③ 제어판
- ④ 잉크 카트리지가 운반함

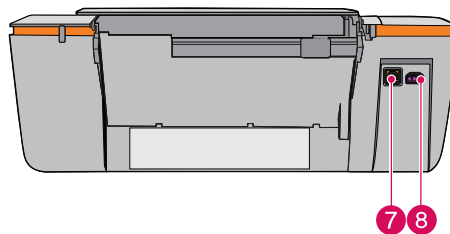

- ⑤ 잉크 카트리지가 덮개
- ⑥ 출력용지함
- ⑦ USB 연결 포트
- ⑧ 전원 연결 포트

### 1 알아두세요

### 2 제품 설치하기

- 제품의 구성물
- 보호 테이프 제거하기
- 각 부위 명칭 및 기능
- 용지 넣기
- 전원 연결하기
- 잉크 카트리지가 설치 및 교체하기
- 단일 카트리지가 모드 사용하기
- 프린터 소프트웨어 설치 및 삭제

### 3 인쇄하기

### 4 복사 및 스캔하기

### 5 사진 및 이미지 갤러리

### 6 제품관리 및 유지보수

### 7 문제해결

### 8 부록

## 제어판 기능 알아보기

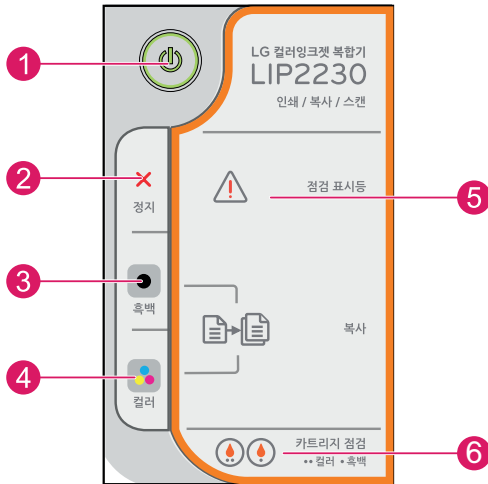

- 1 전원 : 제품을 켜거나 끕니다. 제품의 전원을 꺼도 아주 적은 양의 전원이 장치에 의해 사용되며 전원을 완전히 차단하려면 제품을 끈 다음 전원 코드를 분리합니다.
- 2 정지 : 현재 동작을 중지합니다.
- 3 복사 시작(흑백) : 흑백 복사를 시작합니다. 버튼을 여러 번 눌러 복사 매수(최대 10매)를 늘릴 수 있습니다. 인쇄 중 용지 걸림이나 용지 부족으로 인해 인쇄가 중지된 경우 인쇄 문제 해결 후 다시 시작하는 버튼으로 작동합니다.
- 4 복사 시작(컬러) : 컬러 복사를 시작합니다. 버튼을 여러 번 눌러 복사 매수(최대 10매)를 늘릴 수 있습니다. 인쇄 중 용지 걸림이나 용지 부족으로 인해 인쇄가 중지된 경우 인쇄 문제 해결 후 다시 시작하는 버튼으로 작동합니다.
- 5 점검 표시등 : 용지 걸림, 용지 부족 또는 주의가 필요한 문제를 나타냅니다.
- 6 카트리지 점검 표시등 : 잉크 부족이나 잉크 카트리지 문제를 나타냅니다.

## 1 알아두세요

## 2 제품 설치하기

- 제품의 구성물
- 보호 테이프 제거하기
- 각 부위 명칭 및 기능
- 용지 넣기
- 전원 연결하기
- 잉크 카트리지 설치 및 교체하기
- 단일 카트리지 모드 사용하기
- 프린터 소프트웨어 설치 및 삭제

## 3 인쇄하기

## 4 복사 및 스캔하기

## 5 사진 및 이미지 갤러리





## 6 제품관리 및 유지보수

## 7 문제해결

## 8 부록

### 동작 상태 표시등

제품이 켜있을 때는 전원 표시등이 켜지며 제품이 작업을 처리하고 있을 때에는 전원 표시등이 깜빡입니다.  
전원 표시등, 점검 표시등, 카트리지 점검등의 동작 상태에 대하여 다음과 같이 해결할 수 있습니다.

반응	해결
<p>전원 표시등이 깜빡이고 점검 표시등이 계속 켜져 있는 경우</p> 	<p>출력 용지함이 닫혀 있거나 용지 없음, 용지 걸림이 발생 했습니다. 다음과 같은 사항을 확인한 후 흑백 또는 컬러 복사 시작 버튼을 눌러 다시 시작하십시오. - 2장 제품 설치하기 &gt; 잉크 카트리지 설치 및 교체하기 - 2장 제품 설치하기 &gt; 용지 넣기 - 7장 문제해결 &gt; 용지 걸림.</p>
<p>전원 표시등과 양쪽 카트리지 점검 표시등이 깜빡이고 점검 표시등이 켜져 있는 경우</p> 	<p>잉크 카트리지 덮개 열림 또는 운반함 막힘 등이 발생했습니다. 다음과 같은 사항을 확인한 후 흑백 또는 컬러 복사 시작 버튼을 눌러 다시 시작하십시오. - 잉크 카트리지 덮개를 닫습니다. - 6장 제품 관리 및 유지보수 &gt; 잉크 카트리지 청소하기</p>
<p>카트리지 점검 표시등 한 개가 계속 켜져 있는 경우</p> 	<p>해당 잉크 카트리지가 설치되지 않았거나 보호 테이프가 제거되지 않았거나 잉크가 부족 한 경우를 표시합니다. 다음과 같은 사항을 확인한 후 흑백 또는 컬러 복사 시작 버튼을 눌러 다시 시작하십시오. - 2장 제품 설치하기 &gt; 보호재 및 테이프 제거하기 - 2장 제품 설치하기 &gt; 잉크 카트리지 설치 및 교체하기</p>
<p>카트리지 점검 표시등 두 개가 계속 켜져 있는 경우</p> 	<p>컬러와 흑백 잉크 카트리지의 잉크가 부족합니다. - 인쇄 품질이 저하되면 새로운 카트리지를 구입하여 사용하십시오.</p>

### 1 알아두세요

### 2 제품 설치하기

- 제품의 구성물
- 보호 테이프 제거하기
- 각 부위 명칭 및 기능
- 용지 넣기
- 전원 연결하기
- 잉크 카트리지 설치 및 교체하기
- 단일 카트리지 모드 사용하기
- 프린터 소프트웨어 설치 및 삭제

### 3 인쇄하기





### 4 복사 및 스캔하기

### 5 사진 및 이미지 갤러리

### 6 제품관리 및 유지보수

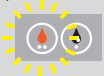
### 7 문제해결

### 8 부록

반응	해결
카트리지 점검 표시등 한 개만 깜빡이는 경우 	카트리지가 올바르게 설치되지 않았거나 호환되지 않는 카트리지 설치 되었습니다. 다음과 같은 사항을 확인한 후 흑백 또는 컬러 복사 시작 버튼을 눌러 다시 시작하십시오. - 2장 제품 설치하기 > 잉크 카트리지 설치 및 교체하기 - 정품 잉크 카트리지인 경우 새 카트리지를 구입하여 교체합니다.
카트리지 점검 표시등 두 개가 모두 깜빡이는 경우 	잉크 카트리지의 보호 테이프가 제거되지 않았거나 카트리지를 설치하지 않았습니다. 다음과 같은 사항을 확인한 후 흑백 또는 컬러 복사 시작 버튼을 눌러 다시 시작하십시오. - 2장 제품 설치하기 > 보호 테이프 제거하기 - 2장 제품 설치하기 > 잉크 카트리지 설치 및 교체하기 - 잉크 카트리지에 결함이 발생한 경우에는 새 카트리지로 교체합니다.
카트리지 점검 표시등과 점검 표시등이 깜빡이는 경우 	제품 안쪽의 잉크 카트리지 운반함이 움직이지 않습니다. 다음과 같은 사항을 확인한 후 흑백 또는 컬러 복사 시작 버튼을 눌러 다시 시작하십시오. - 2장 제품 설치하기 > 보호 테이프 제거하기
전원 표시등, 양쪽 카트리지 점검 표시등, 점검 표시등이 모두 깜빡이는 경우 	제품에 오류가 발생 했습니다. 다음과 같은 사항을 확인하십시오. - 제품의 전원을 끕니다. - 전원 코드를 분리합니다. - 잠시 후 전원 코드를 연결한 후 제품의 전원을 켭니다. - 증상이 지속될 경우 서비스 센터에 문의하십시오.

**1** 알아두세요**2** 제품 설치하기

- 제품의 구성물
- 보호 테이프 제거하기
- 각 부위 명칭 및 기능
- 용지 넣기
- 전원 연결하기
- 잉크 카트리지 설치 및 교체하기
- 단일 카트리지 모드 사용하기
- 프린터 소프트웨어 설치 및 삭제

**3** 인쇄하기**4** 복사 및 스캔하기**5** 사진 및 이미지 갤러리**6** 제품관리 및 유지보수**7** 문제해결**8** 부록

## 2.4 용지 넣기

1. 입력 용지함을 올립니다.

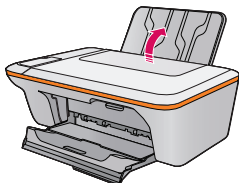

2. 출력 용지함 확장대를 당깁니다.

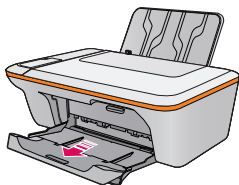

3. 용지 너비 조정대를 왼쪽으로 밀습니다.

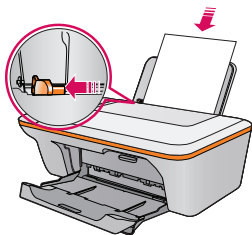

4. 용지를 가지런히 정리한 후 용지가 서로 붙지 않도록 용지 사이를 입김으로 불어주거나 손으로 가볍게 털어줍니다.

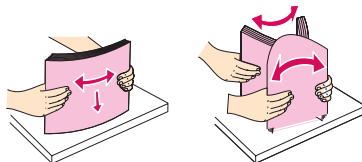

5. 인쇄될 면을 위로 향하게 한 후 용지를 넣어줍니다.

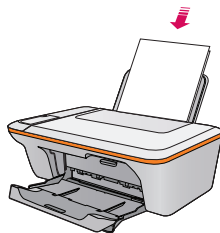

6. 용지 크기에 맞게 용지 너비 조정대를 오른쪽으로 밀어서 맞춥니다.

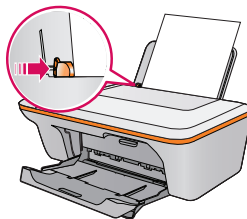

**1** 알아두세요

**2** 제품 설치하기

- 제품의 구성물
- 보호 테이프 제거하기
- 각 부위 명칭 및 기능

**- 용지 넣기**

- 전원 연결하기
- 잉크 카트리지 설치 및 교체하기
- 단일 카트리지 모드 사용하기
- 프린터 소프트웨어 설치 및 삭제

**3** 인쇄하기

**4** 복사 및 스캔하기

**5** 사진 및 이미지 갤러리

**6** 제품관리 및 유지보수

**7** 문제해결

**8** 부록

## 2.5 전원 연결하기

1. 제품에 전원 어댑터를 연결한 후 전원코드를 콘센트에 연결합니다.  
(USB 케이블은 프린터 드라이버 설치할 때 안내에 따라 연결해 주십시오.)

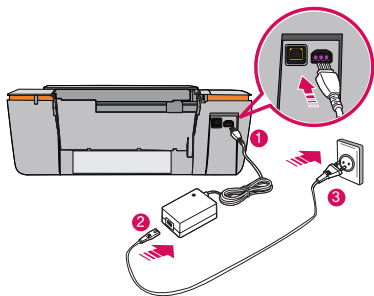

**주의**

■ 구성품으로 제공된 전원 어댑터 이외에 다른 어댑터를 사용하지 마십시오.

2. 전원 버튼을 눌러 전원을 켭니다.

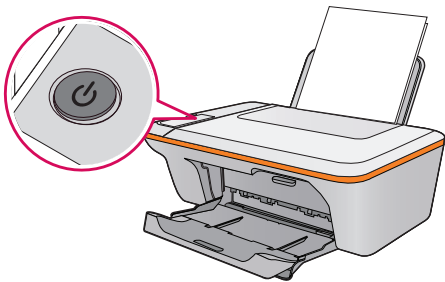

**1** 알아두세요

**2** 제품 설치하기

- 제품의 구성물
- 보호 테이프 제거하기
- 각 부위 명칭 및 기능
- 용지 넣기

**전원 연결하기**

- 잉크 카트리지 설치 및 교체하기
- 단일 카트리지 모드 사용하기
- 프린터 소프트웨어 설치 및 삭제

**3** 인쇄하기

**4** 복사 및 스캔하기

**5** 사진 및 이미지 갤러리

**6** 제품관리 및 유지보수

**7** 문제해결

**8** 부록

## 2.6 잉크 카트리지 설치 및 교체하기

1/2

잉크 카트리지를 설치 또는 교체하기 전에 확인하세요.

### LG 잉크 카트리지

좌 (컬러) 25 | 우 (검정) 24

1. 전원버튼을 눌러 제품의 전원을 켭니다.

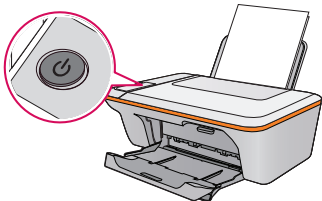

2. 카트리지 덮개를 열면 카트리지 운반함이 자동으로 중앙으로 이동합니다.

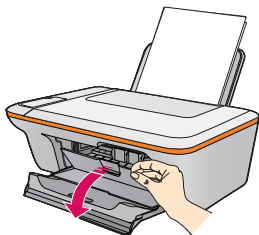

3. 기존에 설치한 카트리지があれば 잉크 카트리지 앞부분을 화살표 방향으로 눌러 운반함에서 분리합니다.

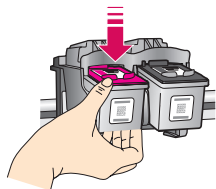

4. 새 카트리지의 포장을 벗기고 보호테이프를 제거합니다.

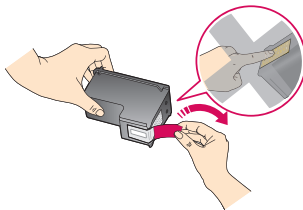

주의

■ 노즐과 접촉면이 손상되지 않도록 주의해서 보호테이프를 제거하십시오.

1 알아두세요

2 제품 설치하기

- 제품의 구성물
- 보호 테이프 제거하기
- 각 부위 명칭 및 기능
- 용지 넣기
- 전원 연결하기

- 잉크 카트리지 설치 및 교체하기**
- 단일 카트리지 모드 사용하기
- 프린터 소프트웨어 설치 및 삭제

3 인쇄하기

4 복사 및 스캔하기

5 사진 및 이미지 갤러리

6 제품관리 및 유지보수

7 문제해결

8 부록

5. 컬러 카트리지와 흑백 카트리지의 위치를 확인한 후, 그림과 같이 카트리지를 운반함에 설치합니다.

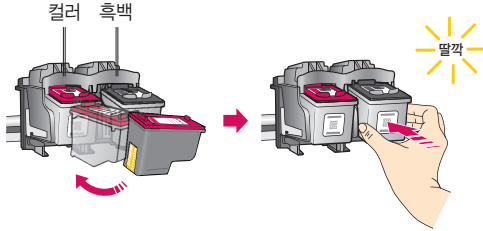

6. 카트리지 덮개를 닫습니다.

7. 약 30초 후에 카트리지 정렬 페이지가 자동으로 인쇄됩니다.

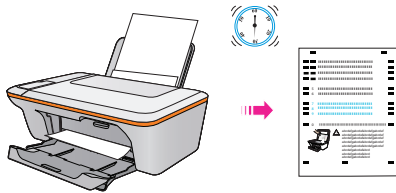

8. 스캐너 덮개를 열고 인쇄된 정렬 페이지 앞면이 아래를 향하도록 넣습니다.

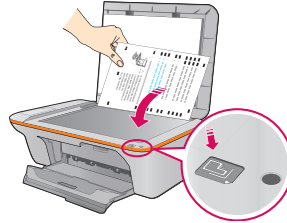

9. [컬러 복사] 버튼을 눌러 카트리지 정렬을 완료합니다.

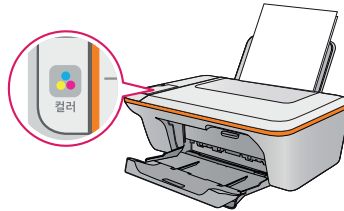

**주의**

■ 컬러 카트리지와 흑백 카트리지의 위치를 정확하게 확인한 후에 장착하세요.



**참고**

■ 전원버튼이 깜빡임을 멈출 때까지 기다립니다. 이것은 정렬이 완료 되었음을 나타냅니다. 정렬이 완료 되어야만 높은 인쇄 품질을 얻을 수 있습니다.

**1** 알아두세요

**2** 제품 설치하기

- 제품의 구성물
- 보호 테이프 제거하기
- 각 부위 명칭 및 기능
- 용지 넣기
- 전원 연결하기

**인크 카트리지 설치 및 교체하기**

- 단일 카트리지 모드 사용하기
- 프린터 소프트웨어 설치 및 삭제

**3** 인쇄하기

**4** 복사 및 스캔하기

**5** 사진 및 이미지 갤러리

**6** 제품관리 및 유지보수

**7** 문제해결

**8** 부록

## 2.7 단일 카트리지 모드 사용하기

잉크 카트리지가 한 개만 장착되어 있을 경우 단일 카트리지 모드로 동작합니다.

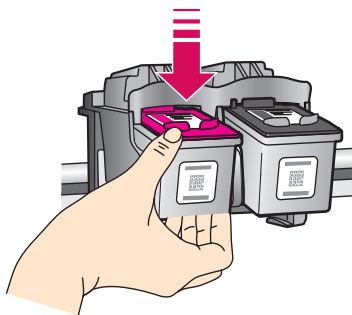

**주의**

- 단일 카트리지 모드를 사용하게 되면 속도가 느려질 수 있습니다.



**참고**

- 단일 카트리지 모드로 전환되면 화면에 알림 메시지가 나타납니다.
- 두 개의 카트리지를 설치 했으나 단일 카트리지 모드 알림 메시지가 나타나면, 잉크 카트리지의 보호 테이프가 정확히 제거 되었는지 확인합니다.

### 1 알아두세요

### 2 제품 설치하기

- 제품의 구성물
- 보호 테이프 제거하기
- 각 부위 명칭 및 기능
- 용지 넣기
- 전원 연결하기
- 잉크 카트리지 설치 및 교체하기
- 단일 카트리지 모드 사용하기
- 프린터 소프트웨어 설치 및 삭제

### 3 인쇄하기

### 4 복사 및 스캔하기

### 5 사진 및 이미지 갤러리

### 6 제품관리 및 유지보수

### 7 문제해결

### 8 부록

# 2.8 프린터 소프트웨어 설치하기

제품을 사용하기 위해서는 프린터 소프트웨어를 설치해야 합니다.

다음 안내에 따라 제공된 프린터 소프트웨어 CD를 사용해 컴퓨터에 드라이버를 설치하십시오.

1. 프린터 소프트웨어 CD를 CD 드라이브에 넣습니다.

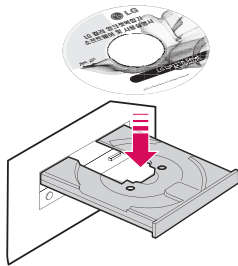

2. 다음과 같이 프린터 소프트웨어가 설치가 시작됩니다.  
(Windows 8에서는 다음과 같은 자동 실행 창이 나타나며 [Setup.exe 실행] 메뉴를 선택하세요.)

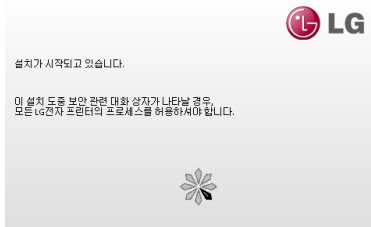

3. 잠시 후 다음과 같은 화면이 나타나면 최종 사용자 사용권 계약 내용을 확인한 후 [동의함] 버튼을 눌러 설치를 진행합니다.

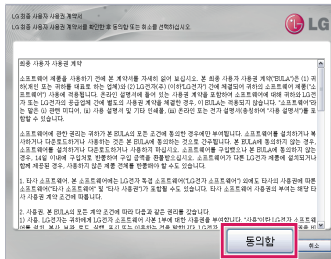

4. 설치할 드라이버 및 응용 프로그램을 클릭한 후 [다음] 버튼을 누르면 설치가 진행됩니다.

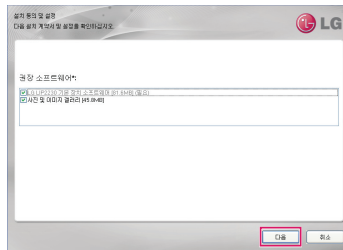

**TIP** 참고

■ 프린터 소프트웨어가 자동으로 실행되지 않으면, CD 드라이브의 [Setup.exe] 파일을 실행하십시오.

- 1 알아두세요
- 2 제품 설치하기
  - 제품의 구성물
  - 보호 테이프 제거하기
  - 각 부위 명칭 및 기능
  - 용지 넣기
  - 전원 연결하기
  - 잉크 카트리지가 설치 및 교체하기
  - 단일 카트리지가 모드 사용하기
  - 프린터 소프트웨어 설치 및 삭제
- 3 인쇄하기
- 4 복사 및 스캔하기
- 5 사진 및 이미지 갤러리
- 6 제품관리 및 유지보수
- 7 문제해결
- 8 부록

5. [USB 케이블 연결] 화면이 나타나면 안내에 따라 컴퓨터와 프린터를 연결합니다.

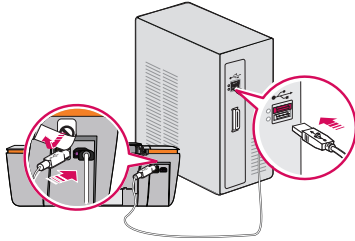

6. USB 연결 설정이 완료 되면 [USB 연결 성공] 화면이 나타납니다.

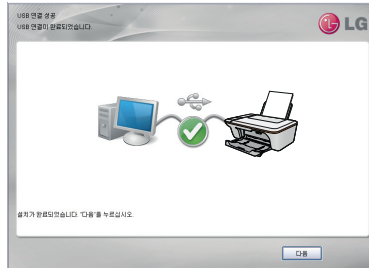

7. 설치 완료 화면이 나타나면 [완료] 버튼을 눌러 설치를 완료합니다.

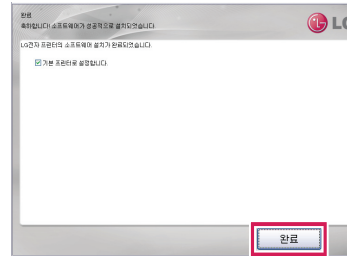

8. 설치가 정상적으로 완료되면, 바탕화면에 [LG LIP2230], [사진 및 이미지 갤러리] 바로가기 아이콘이 생성됩니다. (Windows 8에서는 시작 화면과 데스크톱 화면에 아이콘이 모두 추가됩니다.)

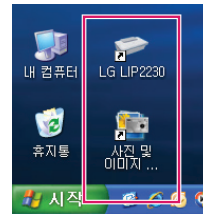

**주의**

- 화면에 지시가 나타날 때까지 USB를 연결하지 마십시오.

**1** 알아두세요

**2** 제품 설치하기

- 제품의 구성물
- 보호 테이프 제거하기
- 각 부위 명칭 및 기능
- 용지 넣기
- 전원 연결하기
- 잉크 카트리지 설치 및 교체하기
- 단일 카트리지 모드 사용하기
- **프린터 소프트웨어 설치 및 삭제**

**3** 인쇄하기

**4** 복사 및 스캔하기

**5** 사진 및 이미지 갤러리

**6** 제품관리 및 유지보수

**7** 문제해결

**8** 부록

## 2.9 프린터 소프트웨어 삭제하기

1/2

프린터 소프트웨어가 정상적으로 동작하지 않는 때에는 다음과 같은 방법으로 프린터 소프트웨어를 삭제한 후 다시 설치하십시오.

### Windows XP / Vista / 7

1. 컴퓨터에 연결된 USB 케이블을 분리합니다.

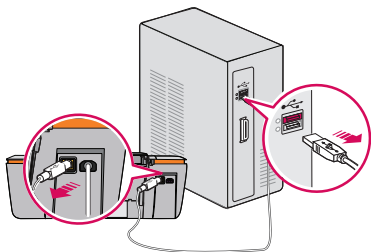

2. 현재 사용 중인 모든 프로그램을 종료합니다.

3. [시작] > [(모든)프로그램] > [LG] > [LG LIP2230] > [LG LIP2230] 메뉴로 이동한후 [제거] 버튼을 누릅니다.



4. 자동으로 프린터 소프트웨어 삭제가 진행되며, 삭제가 완료되면 바탕화면의 [LG LIP2230] 바로가기 아이콘이 삭제됩니다.

5. [시작] > [(모든)프로그램] > [LG] > [LG LIP2230] 메뉴로 이동한 후 [사진 및 이미지 갤러리 제거] 버튼을 누릅니다.

6. 자동으로 사진 및 이미지 갤러리 삭제가 진행되며, 바탕화면의 [사진 및 이미지 갤러리] 바로가기 아이콘이 삭제됩니다.

### 1 알아두세요

### 2 제품 설치하기

- 제품의 구성물
- 보호 테이프 제거하기
- 각 부위 명칭 및 기능
- 용지 넣기
- 전원 연결하기
- 잉크 카트리지를 설치 및 교체하기
- 단일 카트리지를 사용하기
- 프린터 소프트웨어 설치 및 삭제

### 3 인쇄하기

### 4 복사 및 스캔하기

### 5 사진 및 이미지 갤러리

### 6 제품관리 및 유지보수

### 7 문제해결

### 8 부록

Windows 8

1. 컴퓨터에 연결된 USB 케이블을 분리합니다.

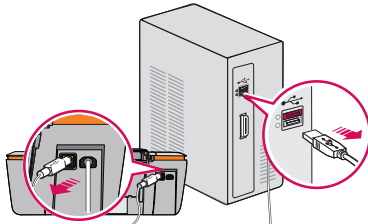

2. 데스크톱에서 [참 메뉴] > [설정] > [제어판]을 실행한 다음 [프로그램 제거]를 선택합니다.

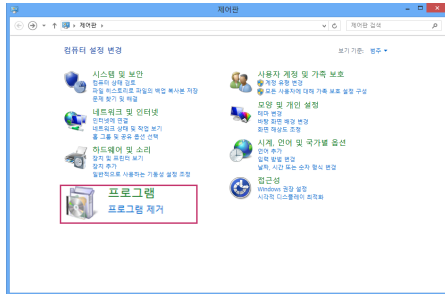

3. [LG LIP2230 기본 장치 소프트웨어], [LG LIP2230 도움말], [사진 및 이미지 갤러리] 중 삭제하려는 소프트웨어를 선택하고 마우스 오른쪽 버튼을 눌러 [제거]를 선택합니다.

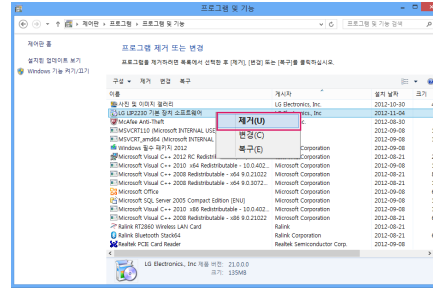

4. 제거 확인 메시지가 나타나면, [예]를 선택합니다.

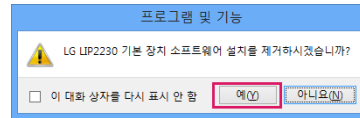

5. 자동으로 프린터 소프트웨어 삭제가 진행되며, 삭제가 완료되면 시작 화면 타일과 데스크톱 바로가기 아이콘이 삭제됩니다.

- 1 알아두세요
- 2 제품 설치하기
  - 제품의 구성물
  - 보호 테이프 제거하기
  - 각 부위 명칭 및 기능
  - 용지 넣기
  - 전원 연결하기
  - 잉크 카트리지를 설치 및 교체하기
  - 단일 카트리지 모드 사용하기
  - 프린터 소프트웨어 설치 및 삭제
- 3 인쇄하기
- 4 복사 및 스캔하기
- 5 사진 및 이미지 갤러리
- 6 제품관리 및 유지보수
- 7 문제해결
- 8 부록

## 3장. 인쇄하기

- 3.1 용지 기본사항
- 3.2 문서 인쇄하기
- 3.3 사진 인쇄하기
- 3.4 봉투 인쇄하기
- 3.5 양면 인쇄하기
- 3.6 흑백으로 인쇄하기
- 3.7 한 장에 여러 페이지 인쇄하기
- 3.8 인쇄 취소하기
- 3.9 인쇄 팁



- 1 알아두세요
- 2 제품 설치하기
- 3 인쇄하기
- 4 복사 및 스캔하기
- 5 사진 및 이미지 갤러리
- 6 제품관리 및 유지보수
- 7 문제해결
- 8 부록



# 3.1 용지 기본사항

1/2

이 제품은 A4 용지, 인화지, 투명 필름, 봉투 등 다양한 종류 및 크기의 용지를 사용할 수 있으며, 최상의 인쇄 품질을 얻기 위해 고품질 잉크젯 프린터 전용지를 사용하십시오.

## 사용 가능한 용지 종류

				
A4 일반 용지 (최대 50매)	봉투 (최대 5매)	색인카드 (최대 20매)	인화지 (최대 20매)	투명 필름 (최대 25매)

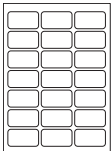
			
전사 용지 (최대 10매)	카드 (최대 25매)	레이블 (최대 10매)	브로셔 (최대 30매)

### TIP 참고

- 사용 가능한 최대 용지 크기는 216 x 297 mm 입니다.
- 최대 용지 매수는 용지 두께에 따라 달라질 수 있습니다.

### ! 주의

- 구겨지거나 접힌 용지, 스테이를 처리가 된 용지, 규격에 맞지 않는 사용하지 마십시오. 제품 고장의 원인이 될 수 있습니다.

## 1 알아두세요

## 2 제품 설치하기

## 3 인쇄하기

- 용지 기본사항
- 문서 인쇄하기
- 사진 인쇄하기
- 봉투 인쇄하기
- 양면 인쇄하기
- 흑백으로 인쇄하기
- 한 장에 여러 페이지 인쇄하기
- 인쇄 취소하기
- 인쇄 팁

## 4 복사 및 스캔하기



## 5 사진 및 이미지 갤러리

## 6 제품관리 및 유지보수

## 7 문제해결

## 8 부록

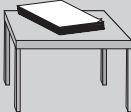
### 인쇄 용지 사용상 주의 / 참고사항

	<p>규격에 맞지 않는 용지나 구겨진 용지, 찢어진 용지, 젖은 용지를 사용하지 마십시오. 인쇄 중에 용지가 걸리거나 인쇄 품질이 저하될 수 있습니다.</p>		<p>습도가 적고 평평한 곳에 보관십시오. 용지의 색상이 변질되거나 용지가 변형될 수 있습니다.</p>
	<p>용지 위에 무거운 물건을 올려놓지 마십시오. 용지가 눌러서 변형될 수 있습니다.</p>		<p>외부가 코팅되어 있거나 결이 있는 용지, 무늬가 있는 용지 등은 사용하지 마십시오. 잉크가 번지거나 품질이 떨어질 수 있습니다.</p>

### 특수용지 사용상 주의 / 참고사항

특수 용지(투명 필름, 전사 용지, 브로셔 등)에 인쇄할 때에는 용지와 함께 제공된 지시사항을 참고하십시오.

- 특수 용지는 한번에 한 장씩 넣어서 인쇄하는 것을 권장합니다.
- 두께가 얇은 용지에 고품질로 인쇄할 경우 잉크가 번지거나 용지의 모양이 변형될 수 있습니다.
- 너무 두꺼운 용지를 사용하면 카트리지의 노즐과 간섭이 발생해 카트리지에 손상되거나 잉크가 번지는 현상이 발생할 수 있습니다.
- 투명 필름 등의 경우 지문이 묻어 있으면 잉크가 번질 수 있으며, 인쇄가 완료된 후에는 완전히 건조시켜 보관하는 것이 좋습니다.
- 인쇄 완료된 용지를 직사광선에 오랫동안 노출시킬 경우 색상이 변질되거나 모양이 변형될 수 있습니다.
- 두꺼운 봉투 또는 스탬플러가 있는 봉투를 사용하면 제품의 고장을 유발할 수 있습니다.

## 1 알아두세요

## 2 제품 설치하기

## 3 인쇄하기

- 용지 기본사항
- 문서 인쇄하기
- 사진 인쇄하기
- 봉투 인쇄하기
- 양면 인쇄하기
- 흑백으로 인쇄하기
- 한 장에 여러 페이지 인쇄하기
- 인쇄 취소하기
- 인쇄 팁

## 4 복사 및 스캔하기

## 5 사진 및 이미지 갤러리

## 6 제품관리 및 유지보수

## 7 문제해결

## 8 부록

## 3.2 문서 인쇄하기

제품을 컴퓨터와 연결한 후 드라이버 설치가 정상적으로 완료되면 Windows 및 응용 프로그램에서 인쇄를 진행할 수 있습니다.

1. 출력 용지함이 열려 있는지 확인합니다.
2. 입력 용지함에 용지를 넣은 후 너비 조정대를 용지 크기에 맞게 조절합니다.

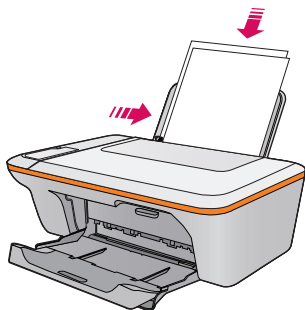

3. 사용하는 프로그램에서 인쇄 버튼을 누릅니다.
4. 프린터 선택 화면이 나타나면 [LG LIP2230]을 선택합니다.

5. 인쇄 매수, 인쇄 방식 등을 원하는 방법으로 설정한 후 [인쇄] 또는 [확인] 버튼을 누릅니다.  
(Windows 버전 및 사용하는 프로그램에 따라 설정화면이 다를 수 있으며, 프린터 기본 설정 값이 아닌 사용하는 프로그램의 설정 값이 우선으로 적용됩니다.)

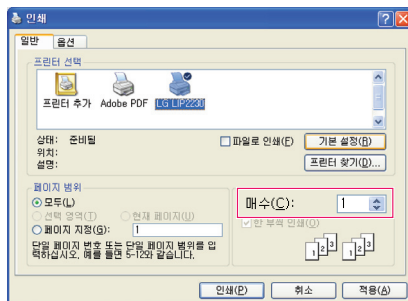

6. 인쇄가 정상적으로 진행 되는지 확인합니다.

### TIP 참고

- 프린터 또는 네트워크 프린터를 사용 중이거나 사용한 적이 있는 경우에는 인쇄 화면에서 프린터가 여러 개 표시될 수 있습니다.
- 인쇄 환경을 세부적으로 설정하려면 [기본 설정] 버튼을 누릅니다.  
[기본 설정] 버튼은 사용하는 프로그램에 따라 [속성], [인쇄 환경설정], [옵션], [프린터 설정] 등으로 다르게 표시될 수 있습니다.

- 1 알아두세요
- 2 제품 설치하기
- 3 인쇄하기
  - 용지 기본사항
  - 문서 인쇄하기
  - 사진 인쇄하기
  - 봉투 인쇄하기
  - 양면 인쇄하기
  - 흑백으로 인쇄하기
  - 한 장에 여러 페이지 인쇄하기
  - 인쇄 취소하기
  - 인쇄 팁
- 4 복사 및 스캔하기
- 5 사진 및 이미지 갤러리
- 6 제품관리 및 유지보수
- 7 문제해결
- 8 부록

# 3.3 사진 인쇄하기

1/2

1. 출력 용지함이 열려 있는지 확인합니다.
2. 입력 용지함에 인쇄지의 인쇄면이 위로 오도록 인쇄지를 넣은 후 너비 조정대를 인쇄지 크기에 맞게 조절합니다.  
(절취선이 있는 인쇄지의 경우에는 절취선이 상단으로 위치하도록 합니다.)

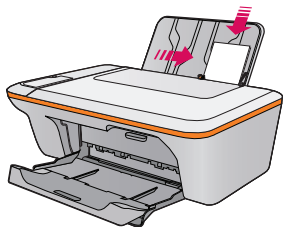

3. 사용하는 프로그램에서 [인쇄] 버튼을 누릅니다.
4. 프린터 선택 화면이 나타나면 [LG LIP2230]을 선택합니다.
5. [기본 설정] 또는 [속성] 버튼을 누릅니다.

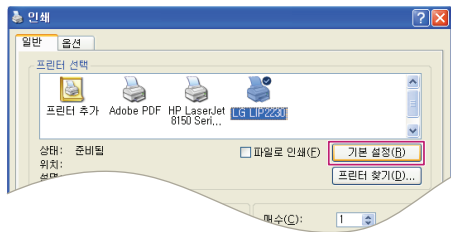

6. [인쇄 기본 설정] 화면이 나타나면 [레이아웃] 탭에서 인쇄 방향을 선택합니다.

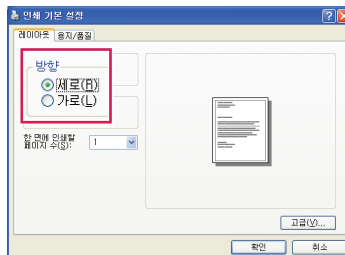

7. [용지/품질] 탭으로 이동한 후 [용지 크기] 메뉴에서 용지 크기를 설정합니다.

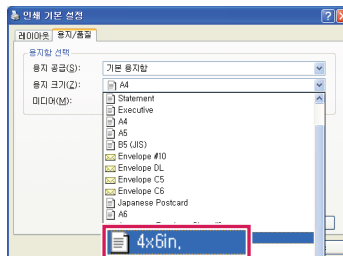

- 1 알아두세요
- 2 제품 설치하기
- 3 인쇄하기
  - 용지 기본사항
  - 문서 인쇄하기
  - 사진 인쇄하기
  - 봉투 인쇄하기
  - 양면 인쇄하기
  - 흑백으로 인쇄하기
  - 한 장에 여러 페이지 인쇄하기
  - 인쇄 취소하기
  - 인쇄 팁
- 4 복사 및 스캔하기
- 5 사진 및 이미지 갤러리
- 6 제품관리 및 유지보수
- 7 문제해결
- 8 부록

8. [미디어] 메뉴에서 품질을 선택합니다.  
(최상의 화질을 얻기 위해서는 [인화지, 가장 좋은 품질] 옵션  
을 선택합니다.)

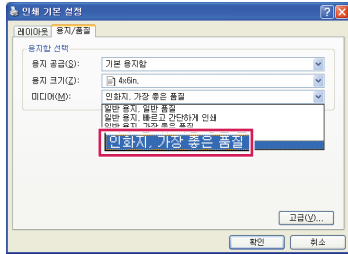

9. 최상의 화질을 얻기 위해서는 [고급] 메뉴를 눌러 [최대 DPI로  
인쇄] 메뉴를 [예]로 변경한 후 [확인] 버튼을 누릅니다.

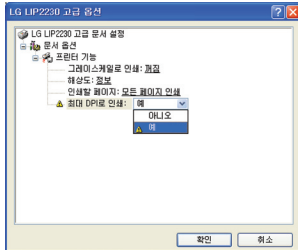

10. 인쇄가 정상적으로 진행되는지 확인합니다.

- 1 알아두세요
- 2 제품 설치하기
- 3 인쇄하기
  - 용지 기본사항
  - 문서 인쇄하기
  - 사진 인쇄하기
  - 봉투 인쇄하기
  - 양면 인쇄하기
  - 흑백으로 인쇄하기
  - 한 장에 여러 페이지 인쇄하기
  - 인쇄 취소하기
  - 인쇄 팁
- 4 복사 및 스캔하기
- 5 사진 및 이미지 갤러리
- 6 제품관리 및 유지보수
- 7 문제해결
- 8 부록

**TIP** 참고

- 인화지를 용지함에 넣어둔 채로 보관하지 마십시오.  
용지가 휘어져 인쇄 품질이 저하될 수 있으므로 평평한 곳에 보관합니다.

## 3.4 봉투 인쇄하기

이 제품은 여러 개의 봉투를 넣어 인쇄할 수 있으며, 외부가 코팅되어 있거나 광택이 있는 용지, 울룩불룩한 무늬가 있는 봉투, 스테이플 처리가 되어 있는 봉투는 사용하지 마십시오.

1. 출력 용지함이 열려 있는지 확인합니다.
2. 입력 용지함에 봉투의 인쇄면이 위로 오도록 봉투를 넣은 후 너비 조정대를 봉투 크기에 맞게 조절합니다.

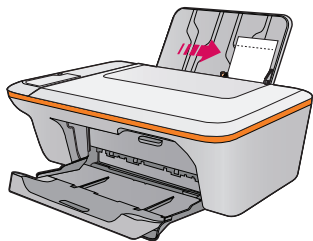

3. 사용하는 프로그램에서 [인쇄] 버튼을 누릅니다.
4. 프린터 선택 화면이 나타나면 [LG LIP2230]을 선택합니다.
5. 인쇄 매수를 선택하고 [기본 설정] 버튼을 누릅니다

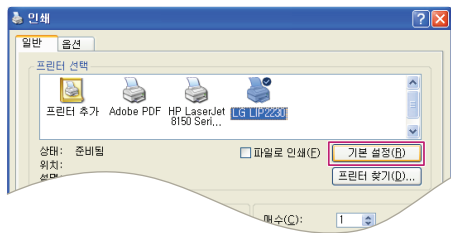

6. [레이아웃] 탭에서 페이지 방향, 페이지 순서를 설정한 후 [용지/품질] 탭에서 용지크기와 미디어를 설정한 후 [인쇄] 또는 [확인] 버튼을 누릅니다.  
(Windows 버전 및 사용하는 프로그램에 따라 설정화면이 다를 수 있으며, 프린터 기본 설정 값이 아닌 사용하는 프로그램의 설정 값이 우선으로 적용됩니다.)

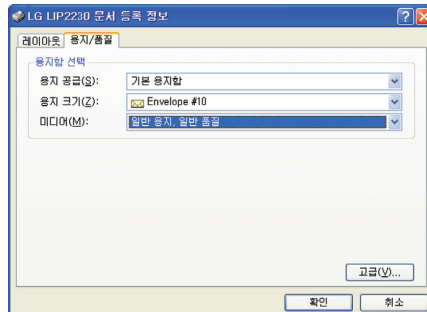

7. 인쇄가 정상적으로 진행되는지 확인합니다.

### 1 알아두세요

### 2 제품 설치하기

### 3 인쇄하기

- 용지 기본사항
- 문서 인쇄하기
- 사진 인쇄하기
- 봉투 인쇄하기
- 양면 인쇄하기
- 흑백으로 인쇄하기
- 한 장에 여러 페이지 인쇄하기
- 인쇄 취소하기
- 인쇄 팁

### 4 복사 및 스캔하기

### 5 사진 및 이미지 갤러리

### 6 제품관리 및 유지보수

### 7 문제해결

### 8 부록

## 3.5 양면 인쇄하기

1. 출력 용지함이 열려 있는지 확인합니다.
2. 입력 용지함에 용지가 들어 있는지 확인한 후 너비 조정대를 용지 크기에 맞게 조절합니다.



3. 사용하는 프로그램에서 [인쇄] 버튼을 누릅니다.
4. 프린터 선택 화면이 나타나면 [LG LIP2230]을 선택합니다.
5. [기본 설정] > [레이아웃 탭] > [고급] > [인쇄할 페이지] 메뉴에서 [출수 페이지만 인쇄]를 선택한 후 [확인] 버튼을 누릅니다.

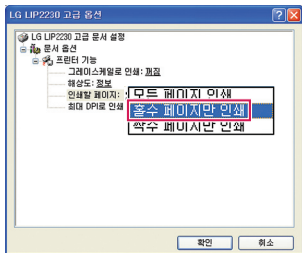

6. [인쇄] 버튼을 누르면 출수 페이지만 인쇄가 됩니다.

7. 출수 페이지 인쇄가 완료되면 출력 용지함의 용지를 빼낸 후 인쇄되지 않은 면을 위로 오도록 입력함에 용지를 넣습니다.

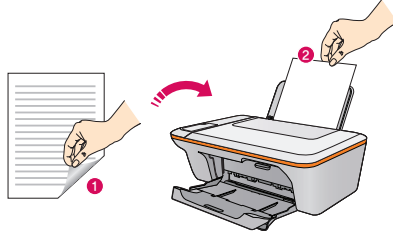

8. [기본 설정] > [레이아웃 탭] > [고급] > [인쇄할 페이지] 메뉴에서 [짝수 페이지만 인쇄]를 선택한 후 [확인] 버튼을 누릅니다.

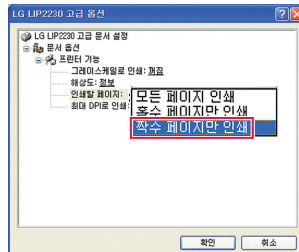

9. [인쇄] 버튼을 누르면 출수 페이지 뒷면에 짝수 페이지가 인쇄됩니다.

1 알아두세요

2 제품 설치하기

3 인쇄하기

- 용지 기본사항
- 문서 인쇄하기
- 사진 인쇄하기
- 봉투 인쇄하기
- 양면 인쇄하기
- 흑백으로 인쇄하기
- 한 장에 여러 페이지 인쇄하기
- 인쇄 취소하기
- 인쇄 팁

4 복사 및 스캔하기

5 사진 및 이미지 갤러리

6 제품관리 및 유지보수

7 문제해결

8 부록

## 3.6 흑백으로 인쇄하기

- 출력 용지함이 열려 있는지 확인합니다.
- 입력 용지함에 용지가 들어 있는지 확인한 후 너비 조정대를 용지 크기에 맞게 조절합니다.

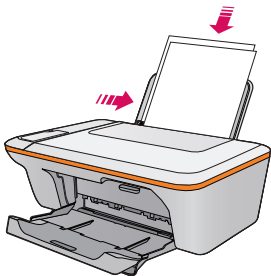

- 사용하는 프로그램에서 [인쇄] 버튼을 누릅니다.
- 프린터 선택 화면이 나타나면 [LG LIP2230]을 선택합니다.
- [기본 설정] > [용지/품질] 탭 > [고급] > [그레이스케일로 인쇄] 메뉴에서 [고품질 그레이스케일] 또는 [검정 잉크만]을 선택한 후 [확인] 버튼을 누릅니다.

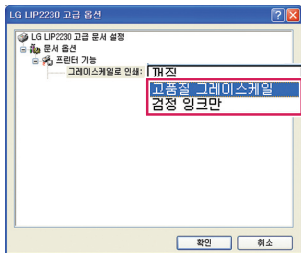

- [인쇄] 버튼을 누르면 흑백으로 인쇄가 진행됩니다.

### 1 알아두세요

### 2 제품 설치하기

### 3 인쇄하기

- 용지 기본사항
- 문서 인쇄하기
- 사진 인쇄하기
- 봉투 인쇄하기
- 양면 인쇄하기
- 흑백으로 인쇄하기**
- 한 장에 여러 페이지 인쇄하기
- 인쇄 취소하기
- 인쇄 팁

### 4 복사 및 스캔하기

### 5 사진 및 이미지 갤러리

### 6 제품관리 및 유지보수

### 7 문제해결

### 8 부록

## 3.7 한 장에 여러 페이지 인쇄하기

- 출력 용지함이 열려 있는지 확인합니다.
- 입력 용지함에 용지가 들어 있는지 확인한 후 너비 조정대를 용지 크기에 맞게 조절합니다.

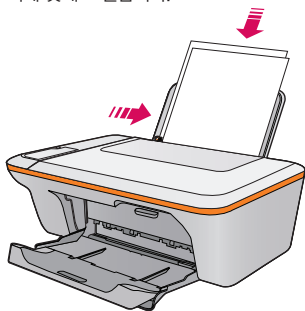

- 사용하는 프로그램에서 [인쇄] 버튼을 누릅니다.
- 프린터 선택 화면이 나타나면 [LG LIP2230]을 선택합니다.
- [기본 설정] > [레이아웃] 탭의 [한 면에 인쇄할 페이지 수] 항목에서 원하는 페이지 수를 선택하고 [확인] 버튼을 누릅니다.

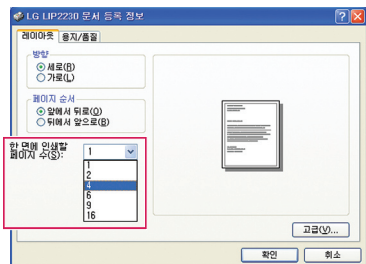

- [인쇄] 버튼을 누르면 한 장에 여러 페이지가 인쇄됩니다.

- 1 알아두세요
- 2 제품 설치하기
- 3 인쇄하기
  - 용지 기본사항
  - 문서 인쇄하기
  - 사진 인쇄하기
  - 봉투 인쇄하기
  - 양면 인쇄하기
  - 흑백으로 인쇄하기
  - 한 장에 여러 페이지 인쇄하기
  - 인쇄 취소하기
  - 인쇄 팁
- 4 복사 및 스캔하기
- 5 사진 및 이미지 갤러리
- 6 제품관리 및 유지보수
- 7 문제해결
- 8 부록

# 3.8 인쇄 취소하기

## 정지 버튼으로 인쇄 취소하기

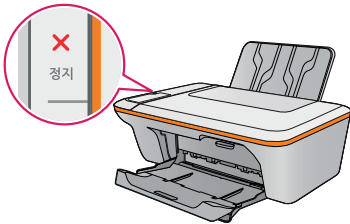

인쇄 진행 중에 제어판의 [정지] 버튼을 누르면 인쇄가 취소됩니다.

## Windows XP에서 인쇄 취소하기

1. [시작] > [설정] > [프린터 및 팩스]를 누릅니다.

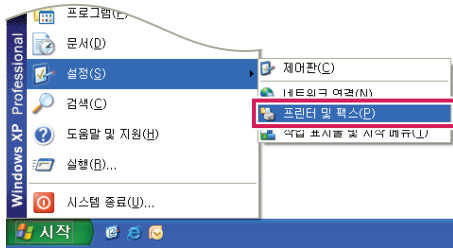

2. 다음과 같은 화면이 나타나면 [LG LIP2230]를 더블 클릭합니다.

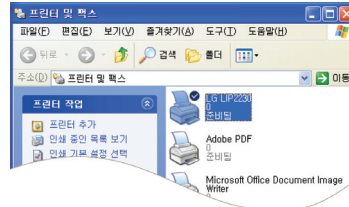

3. 다음과 같이 인쇄 대기열 화면이 나타나면 취소하려는 작업을 선택합니다.

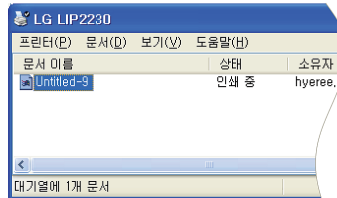

4. [문서] > [취소] 메뉴를 선택하거나 마우스 오른쪽 버튼을 누른 후 [취소] 메뉴를 눌러 인쇄를 취소합니다.

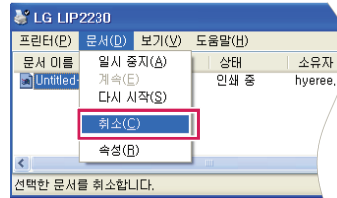

- 1 알아두세요
- 2 제품 설치하기
- 3 인쇄하기
  - 용지 기본사항
  - 문서 인쇄하기
  - 사진 인쇄하기
  - 복투 인쇄하기
  - 양면 인쇄하기
  - 흑백으로 인쇄하기
  - 한 장에 여러 페이지 인쇄하기
  - 인쇄 취소하기
  - 인쇄 팁
- 4 복사 및 스캔하기
- 5 사진 및 이미지 갤러리
- 6 제품관리 및 유지보수
- 7 문제해결
- 8 부록

## Windows 7에서 인쇄 취소하기

1. [시작] > [제어판] > [하드웨어 및 소리] > [장치 및 프린터] 를 누릅니다.

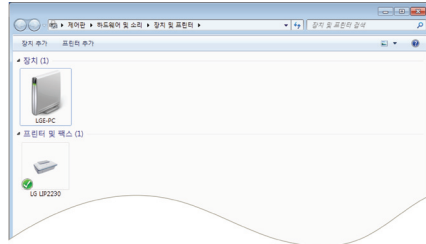

2. [LG LIP2230]을 선택한 후 마우스 오른쪽 버튼을 눌러 [인쇄 작업 목록 보기] 메뉴를 선택합니다.

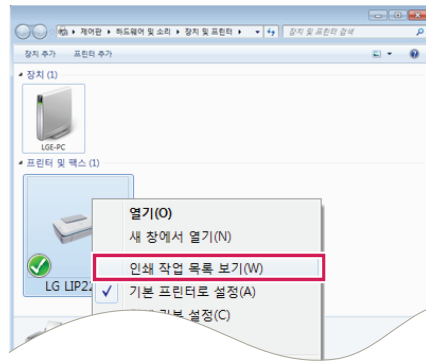

3. 인쇄 대기열 화면이 나타나면 취소하려는 작업을 선택합니다.

4. 상단의 [문서] 메뉴를 누른 후 [취소] 버튼을 눌러 인쇄를 취소합니다.

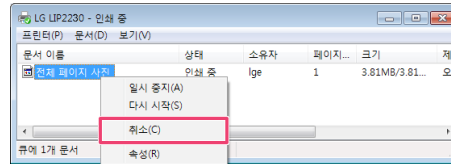

1 알아두세요

2 제품 설치하기

3 인쇄하기

- 용지 기본사항
- 문서 인쇄하기
- 사진 인쇄하기
- 봉투 인쇄하기
- 양면 인쇄하기
- 흑백으로 인쇄하기
- 한 장에 여러 페이지 인쇄하기
- 인쇄 취소하기
- 인쇄 팁

4 복사 및 스캔하기

5 사진 및 이미지 갤러리

6 제품관리 및 유지보수

7 문제해결

8 부록

## Windows 8에서 인쇄 취소하기

1. 데스크톱에서 [참 메뉴] > [설정] > [제어판] > [장치 및 프린터] > [LG LIP2230]를 누릅니다.

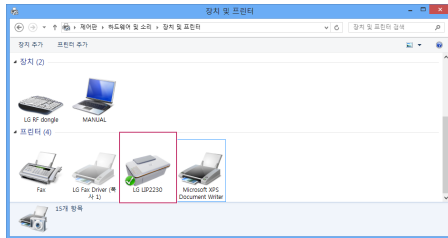

2. [LG LIP2230]을 선택한 후 마우스 오른쪽 버튼을 눌러 [인쇄 작업 목록 보기] 메뉴로 들어갑니다.

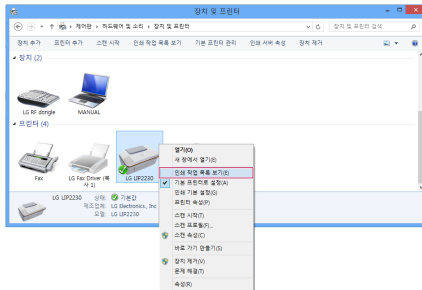

3. 인쇄 대기열 화면이 나타나면 취소하려는 작업을 선택합니다.
4. 상단의 [문서] 메뉴를 누른 후 [취소] 버튼을 눌러 인쇄를 취소합니다.

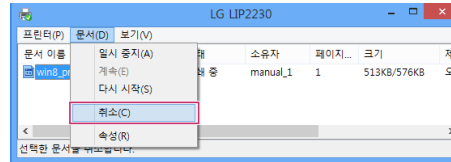

- 1 알아두세요
- 2 제품 설치하기
- 3 인쇄하기
  - 용지 기본사항
  - 문서 인쇄하기
  - 사진 인쇄하기
  - 봉투 인쇄하기
  - 양면 인쇄하기
  - 흑백으로 인쇄하기
  - 한 장에 여러 페이지 인쇄하기
  - 인쇄 취소하기
  - 인쇄 팁
- 4 복사 및 스캔하기
- 5 사진 및 이미지 갤러리
- 6 제품관리 및 유지보수
- 7 문제해결
- 8 부록

## 3.9 인쇄 팁

최상의 품질을 얻기 위해서는 카트리지의 잉크량이 충분해야 하며 인쇄물에 맞는 용지와 적합한 설정을 해야 합니다.

### 카트리지 관련 팁

- LG전자에서 제공하는 정품 카트리지를 사용하십시오.
- 잉크 카트리지를 정확하게 장착 하십시오.
- Windows XP / Vista / 7: 바탕화면의 [LG LIP2230]을 실행한 후 [예상 잉크량] 메뉴를 눌러 잉크량이 충분한지 확인 하십시오.
- Windows 8: 시작 화면의 [LG LIP2230] 타일 또는 데스크톱의 [LG LIP2230] 아이콘을 눌러 [LG LIP2230]을 실행한 후 [예상 잉크량] 메뉴를 눌러 잉크량이 충분한지 확인 하십시오.  
타일 또는 아이콘이 없거나 삭제된 경우 [참 메뉴] > [검색] 메뉴를 선택하고, 앱 목록에서 [LG] > [LG LIP2230]을 실행 하십시오.

### TIP 참고

### 용지공급 관련 팁

- 용지 걸림을 방지하기 위해 입력 용지함에 서로 다른 크기와 재질의 용지를 사용하지 마십시오.
- 휘어짐, 변형되거나 찢어진 용지는 사용하지 마십시오.
- 인쇄될 부분이 위로 오도록 입력 용지함에 용지를 넣도록 하십시오.
- 입력 용지함의 너비 조정대로 인해 용지가 휘어지지 않도록 너비 조정대를 모든 용지에 맞게 적절히 조절 하십시오.

### 프린터 설정 팁

- 인쇄하기 전에 [기본 설정]을 통해 용지 종류와 인쇄 품질을 설정하십시오.
- 사용하는 용지의 크기에 맞게 [기본 설정] > [고급] 메뉴를 통해 용지를 설정하십시오.

### 1 알아두세요

### 2 제품 설치하기

### 3 인쇄하기

- 용지 기본사항
- 문서 인쇄하기
- 사진 인쇄하기
- 봉투 인쇄하기
- 양면 인쇄하기
- 흑백으로 인쇄하기
- 한 장에 여러 페이지 인쇄하기
- 인쇄 취소하기

### 인쇄 팁

### 4 복사 및 스캔하기

### 5 사진 및 이미지 갤러리

### 6 제품관리 및 유지보수

### 7 문제해결

### 8 부록

## 4장. 복사 및 스캔하기

4.1 복사하기

4.2 스캔하기



- 1 알아두세요
- 2 제품 설치하기
- 3 인쇄하기
- 4 복사 및 스캔하기
- 5 사진 및 이미지 갤러리
- 6 제품관리 및 유지보수
- 7 문제해결
- 8 부록

# 4.1 복사하기

복사하기 기능에서는 인쇄 품질을 변경할 수 없으며, 일반품질로 인쇄됩니다.

1. 입력 용지함에 용지를 넣습니다.



3. [흑백 복사] 버튼 또는 [컬러 복사] 버튼을 눌러 원본을 복사합니다.

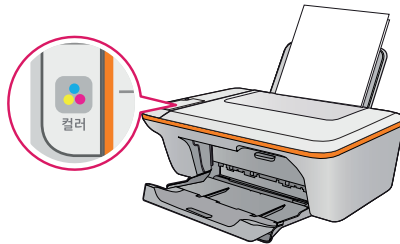

2. 스캐너 덮개를 열고 원본을 유리면 오른쪽 끝에 맞추어 넣은 후 스캐너 덮개를 닫습니다.

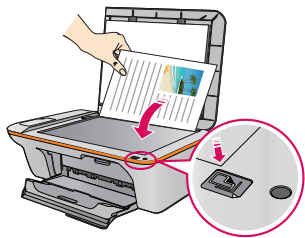

**TIP** 참고

- 버튼을 여러 번 누르면 복사 매수가 늘어납니다.
- 제어판의 [정지] 버튼을 누르면 복사 작업이 취소됩니다.
- 스캐너 유리면에 이물질 또는 지문 등이 묻어 있을 경우 스캔/인쇄 품질이 저하될 수 있으므로 부드러운 천이나 스폰지로 닦아 청결하게 유지해 주십시오.

1. 알아두세요
2. 제품 설치하기
3. 인쇄하기
4. 복사 및 스캔하기
  - 복사하기
  - 스캔하기
5. 사진 및 이미지 갤러리
6. 제품관리 및 유지보수
7. 문제해결
8. 부록

## 4.2 스캔하기

1/3

스캔 기능을 사용하기 전에 제품과 컴퓨터의 전원을 켜고 USB 케이블을 연결하십시오.

### TIP 참고

- 원본이 두꺼워 덮개가 완전히 닫히지 않을 경우에는 유리면에 빛에 노출되지 않도록 두꺼운 종이 등으로 덮어 주십시오.
- 스캐너 유리면에 이물질 또는 지문 등이 묻어 있을 경우 스캔/인쇄 품질이 저하될 수 있으므로 부드러운 천이나 스폰지로 닦아 청결하게 유지해 주십시오.

1. 스캐너 덮개를 열고 원본을 유리면 오른쪽 끝에 맞추어 넣은 후 스캐너 덮개를 닫습니다.

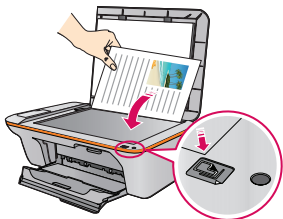

2. 바탕화면의 [LG LP2230] 아이콘을 더블 클릭하거나 [시작] > [(모든)프로그램] > [LG] > [LG LP2230] > [LG LP2230] 메뉴를 눌러 프로그램을 실행합니다.

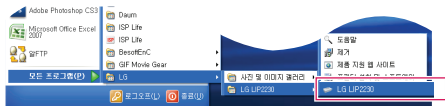

- Windows 8 사용자는 시작 메뉴의 [LG LP2230] 타일 또는 데스크톱 화면의 [LG LP2230] 아이콘을 더블 클릭해 프로그램을 실행하십시오. 시작 화면의 타일을 삭제했거나, 데스크톱의 바로가기 아이콘을 삭제한 경우 참 메뉴의 [검색] 메뉴를 통해 프로그램을 실행 할 수 있습니다.

3. [문서 또는 사진 스캔] 메뉴를 누릅니다.

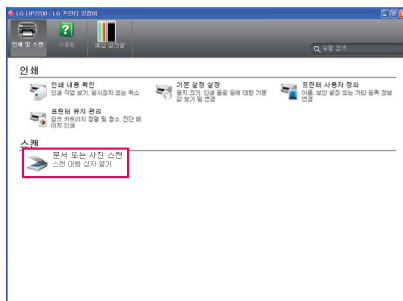

- 1 알아두세요
- 2 제품 설치하기
- 3 인쇄하기
- 4 복사 및 스캔하기  
- 복사하기  
- 스캔하기
- 5 사진 및 이미지 갤러리
- 6 제품관리 및 유지보수
- 7 문제해결
- 8 부록

4. 다음과 같은 화면이 나타나면 원하는 설정을 선택한 후 [스캔] 버튼을 눌러 스캔 작업을 진행합니다.

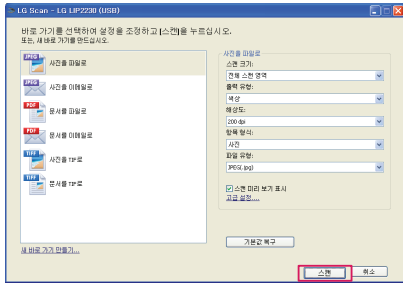

5. 다음과 같이 스캔 작업이 진행되고 미리 보기 화면에 스캔 진행 상태가 표시됩니다.

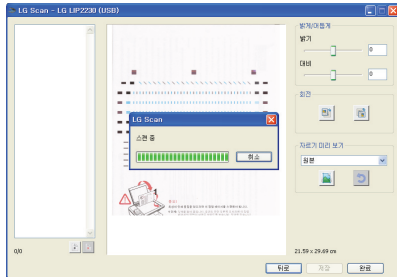

6. 스캔 작업이 완료되면 [저장] 버튼을 눌러 원하는 경로에 파일을 저장합니다.

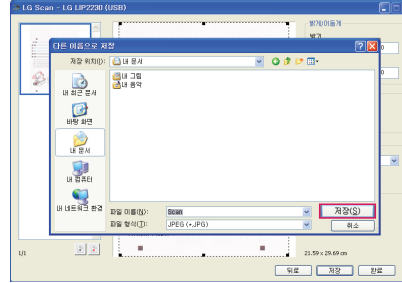

7. [완료] 버튼을 눌러 스캔 작업을 완료합니다.

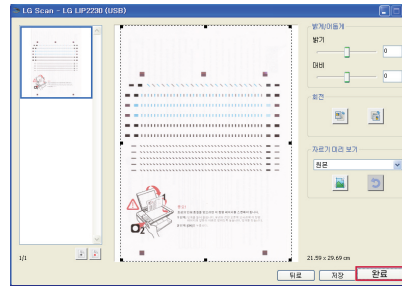

- 1 알아두세요
- 2 제품 설치하기
- 3 인쇄하기
- 4 복사 및 스캔하기
  - 복사하기
  - 스캔하기
- 5 사진 및 이미지 갤러리
- 6 제품관리 및 유지보수
- 7 문제해결
- 8 부록

8. [완료] 버튼을 눌러 스캔 작업을 종료합니다.

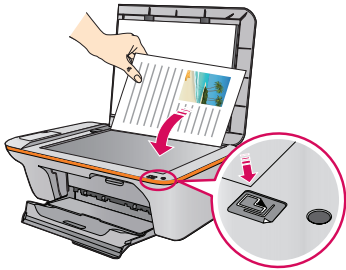

- 1 알아두세요
- 2 제품 설치하기
- 3 인쇄하기
- 4 복사 및 스캔하기
  - 복사하기
  - 스캔하기
- 5 사진 및 이미지 갤러리
- 6 제품관리 및 유지보수
- 7 문제해결
- 8 부록

**TIP** 참고

▪ 스캔한 파일을 이메일로 바로 보내려면, 호환되는 이메일 소프트웨어가 설치되어 있어야 합니다.

## 5장. 사진 및 이미지 갤러리

- 5.1 사진 및 이미지 갤러리 실행하기
- 5.2 사진 및 이미지 갤러리 둘러보기
- 5.3 포토북 만들기
- 5.4 공유하기
- 5.5 인쇄하기
- 5.6 환경 설정하기



- 1 알아두세요
- 2 제품 설치하기
- 3 인쇄하기
- 4 복사 및 스캔하기
- 5 사진 및 이미지 갤러리
- 6 제품관리 및 유지보수
- 7 문제해결
- 8 부록

# 5.1 사진 및 이미지 갤러리 실행하기

- 바탕화면의 [사진 및 이미지 갤러리 10.0] 아이콘을 두번 눌러 실행합니다.
  - Windows 8 사용자는 시작 메뉴의 [사진 및 이미지 갤러리 10.0] 타일 또는 데스크톱 화면의 [사진 및 이미지 갤러리 10.0] 아이콘을 더블 클릭해 프로그램을 실행하십시오. 시작 화면의 타일을 삭제했거나, 데스크톱의 바로가기 아이콘을 삭제한 경우 참 메뉴의 [검색] 메뉴를 통해 프로그램을 실행할 수 있습니다.

- [라이브러리에 추가] 버튼을 누릅니다.

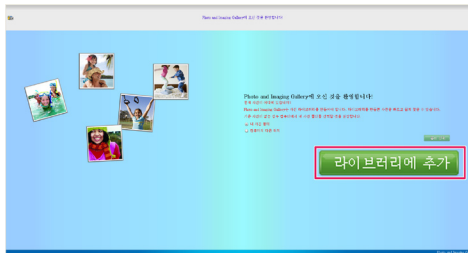

- 다음과 같은 화면이 나타나면, [내 사진 폴더] 또는 [컴퓨터의 다른 위치]를 선택합니다.
  - [컴퓨터의 다른 위치]를 선택한 경우에는 [폴더 선택] 버튼을 눌러 사진이나 이미지가 저장된 위치를 선택해 주세요.

- 다음과 같이 라이브러리에 추가된 사진이 왼쪽에 표시됩니다.

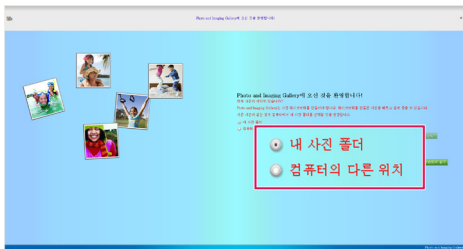

- 알아주세요
- 제품 설치하기
- 인쇄하기
- 복사 및 스캔하기
- 사진 및 이미지 갤러리
  - 사진 및 이미지 갤러리 실행하기
  - 사진 및 이미지 갤러리 둘러보기
  - 포토북 만들기
  - 공유하기
  - 인쇄하기
  - 환경 설정하기
- 제품관리 및 유지보수
- 문제해결
- 부록

## 5.2 사진 및 이미지 갤러리 둘러보기

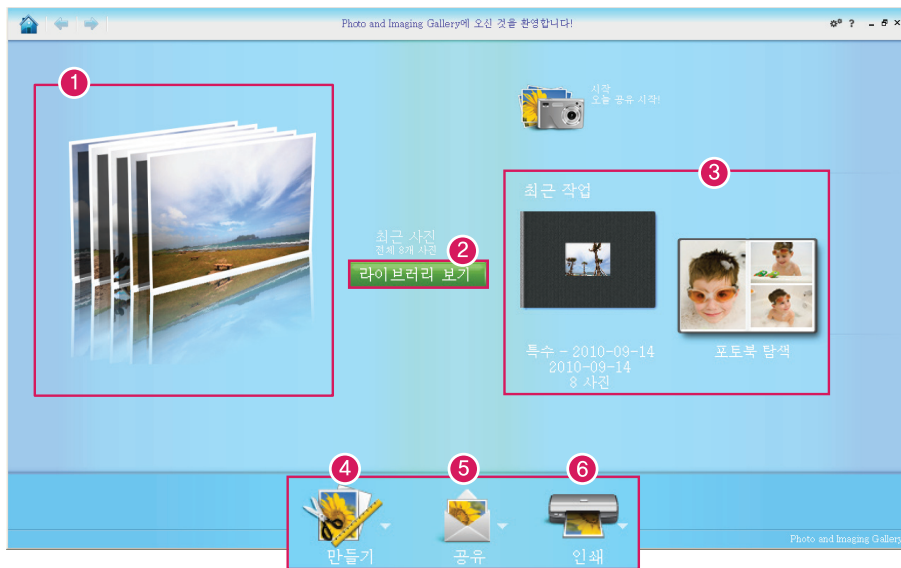

- 1 라이브러리 사진: 라이브러리에 추가된 사진이 미리보기 형식으로 표시됩니다.  
(사진을 누르면 라이브러리 보기로 이동합니다.)
- 2 라이브러리 보기: 라이브러리에 등록된 사진을 확인하고 태그를 지정할 수 있습니다.
- 3 최근 작업: 최근에 작업한 내용이 표시됩니다.
- 4 만들기: 사진이나 이미지를 이용해 포토북을 제작할 수 있습니다.
- 5 공유: 사진이나 이미지를 이메일을 통해 공유할 수 있습니다.
- 6 인쇄: 사진이나 이미지를 간단하게 인쇄하거나 템플릿을 이용해 다양한 형식으로 인쇄할 수 있습니다.

- 1 알아두세요
- 2 제품 설치하기
- 3 인쇄하기
- 4 복사 및 스캔하기
- 5 사진 및 이미지 갤러리

- 사진 및 이미지 갤러리 실행하기
- 사진 및 이미지 갤러리 둘러보기
- 포토북 만들기
- 공유하기
- 인쇄하기
- 환경 설정하기

- 6 제품관리 및 유지보수
- 7 문제해결
- 8 부록

# 5.3 포토북 만들기

1/2

복사하기 기능에서는 인쇄 품질을 변경할 수 없으며, 일반품질로 인쇄됩니다.

1. [사진 및 이미지 갤러리] 메인 화면에서 [만들기] 버튼을 누릅니다.



2. 다음과 같이 만들기 화면이 나타나면 [포토북]을 누릅니다.

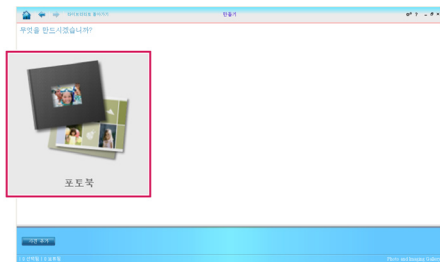

3. 다음과 같이 포토북 만들기 화면이 나타나면 원하는 스타일을 고른 후 [이 디자인 선택] 버튼을 누릅니다.
  - 스타일을 더블 클릭하면 여러가지 디자인 레이아웃이 나타나며, 원하는 디자인 레이아웃을 선택한 후 [선택] 버튼을 누릅니다.

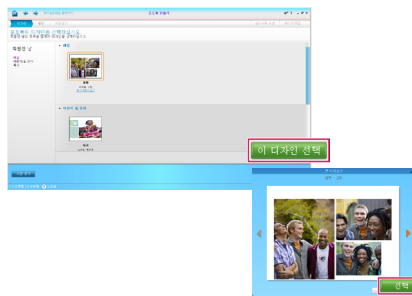

4. 다음과 같은 화면이 나타나면 원하는 사이즈를 선택한 후 [이 형식 선택] 버튼을 누릅니다.

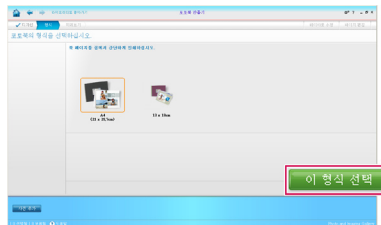

- 1 알아두세요
- 2 제품 설치하기
- 3 인쇄하기
- 4 복사 및 스캔하기
- 5 사진 및 이미지 갤러리
  - 사진 및 이미지 갤러리 실행하기
  - 사진 및 이미지 갤러리 둘러보기
  - 포토북 만들기
  - 공유하기
  - 인쇄하기
  - 환경 설정하기
- 6 제품관리 및 유지보수
- 7 문제해결
- 8 부록

5. 사진추가 화면이 나타나면 포토북에 추가할 사진을 선택한 후 [이 사진 추가] 버튼을 누릅니다.

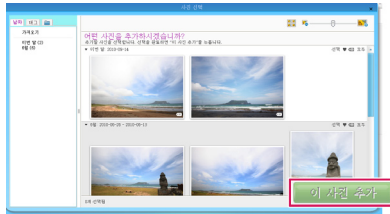

6. 다음과 같이 포토북에 자동으로 사진이 추가 됩니다.



7. 포토북 편집이 완료되면 [만들기] 버튼을 누릅니다.



8. 미리보기로 포토북을 확인한 후 [포토북 인쇄] 또는 [포토북 간단하게 인쇄] 버튼을 눌러 인쇄합니다.

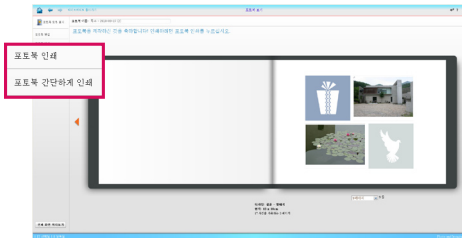

- 1 알아두세요
- 2 제품 설치하기
- 3 인쇄하기
- 4 복사 및 스캔하기
- 5 사진 및 이미지 갤러리
  - 사진 및 이미지 갤러리 실행하기
  - 사진 및 이미지 갤러리 둘러보기
  - 포토북 만들기
  - 공유하기
  - 인쇄하기
  - 환경 설정하기
- 6 제품관리 및 유지보수
- 7 문제해결
- 8 부록

# 5.4 공유하기

공유하기 기능을 사용하기 위해서는 컴퓨터에 마이크로소프트 아웃룩이 설치되어 있어야 합니다.

1. [사진 및 이미지 갤러리] 메인 화면에서 [공유] 버튼을 누릅니다.



2. 다음과 같이 공유화면이 나타나면 [하나 이상의 사진 공유 전자 메일의 첨부물]을 누릅니다.

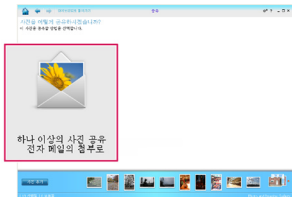

3. 받는사람에 메일주소를 입력하고 [수신인 선택] 버튼을 누르세요.

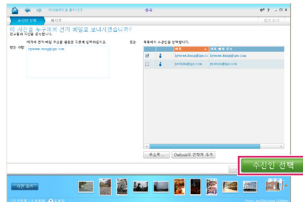

4. 다음과 같은 화면이 나타나면 메일 제목과 내용을 입력하고 [공유] 버튼을 누릅니다.

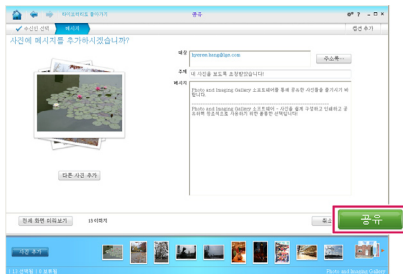

5. 아웃룩 메일 보내기 창이 나타나면 내용을 확인한 후 [보내기] 버튼을 누르세요.

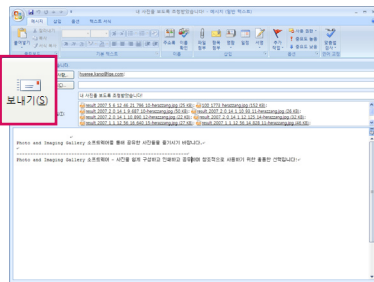

- 1 알아두세요
- 2 제품 설치하기
- 3 인쇄하기
- 4 복사 및 스캔하기
- 5 사진 및 이미지 갤러리
  - 사진 및 이미지 갤러리 실행하기
  - 사진 및 이미지 갤러리 둘러보기
  - 포토북 만들기
  - 공유하기
  - 인쇄하기
  - 환경 설정하기
- 6 제품관리 및 유지보수
- 7 문제해결
- 8 부록

# 5.5 인쇄하기

1. [사진 및 이미지 갤러리] 메인 화면에서 [인쇄] 버튼을 누릅니다.



2. 다음과 같은 인쇄 선택 화면이 나타나면 [간단한 인쇄] 또는 [사진 템플릿] 버튼을 누릅니다.

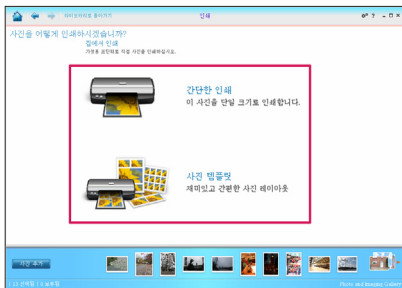

3. 인쇄 설정 화면이 나타나면 용지 크기 및 사진 크기, 템플릿 종류 등을 설정한 후 [인쇄] 버튼을 눌러 인쇄를 시작합니다.

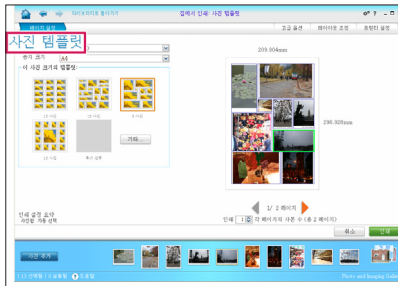
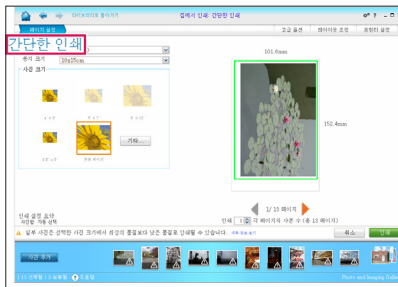

- 1 알아두세요
- 2 제품 설치하기
- 3 인쇄하기
- 4 복사 및 스캔하기
- 5 사진 및 이미지 갤러리
  - 사진 및 이미지 갤러리 실행하기
  - 사진 및 이미지 갤러리 둘러보기
  - 포토북 만들기
  - 공유하기
  - 인쇄하기
  - 환경 설정하기
- 6 제품관리 및 유지보수
- 7 문제해결
- 8 부록



## 6장. 제품 관리 및 유지보수

- 6.1 잉크 카트리지 관리하기
- 6.2 잉크 잔량 확인하기
- 6.3 잉크 카트리지 진단하기
- 6.4 잉크 카트리지 정렬하기
- 6.5 잉크 카트리지 청소하기



- 1 알아두세요
- 2 제품 설치하기
- 3 인쇄하기
- 4 복사 및 스캔하기
- 5 사진 및 이미지 갤러리
- 6 제품관리 및 유지보수
- 7 문제해결
- 8 부록

## 6.1 잉크 카트리지 관리하기

잉크 카트리지를 잘못 관리할 경우 제품 고장 및 문제 발생의 원인이 될 수 있으므로 다음과 같은 사항을 준수하여 주십시오.

- ▶ 사용하지 않은 잉크 카트리는 사용하기 전까지 포장을 뜯지 마십시오.
  - 포장을 뜯은 상태로 보관하면 노즐이 막혀 인쇄 품질이 떨어지거나 인쇄가 되지 않을 수 있습니다.
  - 잉크 잔량이 남은 카트리는 보관함이나 진공 비닐에 넣어 보관하십시오.
- ▶ 충전용 잉크를 넣어서 사용하거나 LG전자에서 보증되지 않은 잉크 카트리는 사용하지 마십시오.
  - 충전용 잉크 또는 보증되지 않은 카트리지를 사용 중에 문제가 발생한 경우 무상 서비스 대상에서 제외됩니다.
- ▶ 잉크 카트리지 위치를 바꾸어 사용하지 마십시오.
  - 컬러 카트리는 왼쪽, 흑백 카트리는 오른쪽 설치함에 설치해야 하며, 바꾸어 사용할 경우 정상적으로 동작하지 않습니다.
- ▶ 장기간 동안 사용하지 않을 때에는 잉크 카트리지를 분리한 후 보관함이나 진공 비닐에 넣어 보관 하십시오.
  - 카트리지의 노즐이 막혀 인쇄 품질이 떨어지거나 인쇄가 되지 않을 수 있습니다.

- 1 알아두세요
- 2 제품 설치하기
- 3 인쇄하기
- 4 복사 및 스캔하기
- 5 사진 및 이미지 갤러리
- 6 제품관리 및 유지보수
  - 잉크 카트리지 관리하기
  - 잉크 잔량 확인하기
  - 잉크 카트리지 진단하기
  - 잉크 카트리지 정렬하기
  - 잉크 카트리지 청소하기
- 7 문제해결
- 8 부록

## 6.2 잉크 잔량 확인하기

LG전자 프린터 소프트웨어를 통해 다음과 같이 잉크 잔량을 확인하십시오.

1. Windows XP / Vista / 7 사용자는 바탕화면의 [LG LIP2230] 하 아이콘을 더블 클릭하거나 [시작] > [(모든)프로그램] > [LG] > [LG LIP2230] > [LG LIP2230] 메뉴를 눌러 프로그램을 실행합니다.
  - Windows 8 사용자는 시작 메뉴의 [LG LIP2230] 타일 또는 데스크톱 화면의 [LG LIP2230] 아이콘을 더블 클릭해 프로그램을 실행하십시오. 시작 화면의 타일을 삭제했거나, 데스크톱의 바로가기 아이콘을 삭제한 경우 참 메뉴의 [검색] 메뉴를 통해 프로그램을 실행 할 수 있습니다.
2. 다음과 같은 화면이 나타나면 [예상 잉크량] 메뉴를 더블 클릭합니다.



3. 다음과 같이 예상 잉크량이 표시됩니다.



- 1 알아두세요
- 2 제품 설치하기
- 3 인쇄하기
- 4 복사 및 스캔하기
- 5 사진 및 이미지 갤러리
- 6 제품관리 및 유지보수
  - 잉크 카트리지 관리하기
  - 잉크 잔량 확인하기
  - 잉크 카트리지 진단하기
  - 잉크 카트리지 정렬하기
  - 잉크 카트리지 청소하기
- 7 문제해결
- 8 부록

# 6.3 잉크 카트리지를 진단하기

인쇄 품질이 떨어지거나 문제점을 확인하기 위해 다음과 같이 잉크 카트리지를 진단 하십시오.

1. Windows XP / Vista / 7 사용자는 바탕화면의 [LG LIP2230] 아이콘을 더블 클릭하거나 [시작] > [(모든)프로그램] > [LG] > [LG LIP2230] > [LG LIP2230] 메뉴를 눌러 프로그램을 실행 합니다.
  - Windows 8 사용자는 시작 메뉴의 [LG LIP2230] 타일 또는 데스크톱 화면의 [LG LIP2230] 아이콘을 더블 클릭해 프로그램을 실행하십시오. 시작 화면의 타일을 삭제했거나, 데스크톱의 바로가기 아이콘을 삭제한 경우 참 메뉴의 [검색] 메뉴를 통해 프로그램을 실행 할 수 있습니다.
3. [예상 잉크량] 화면이 나타나면 [장치 서비스] 탭을 누른 후 [진단 정보 인쇄] 버튼을 누릅니다.

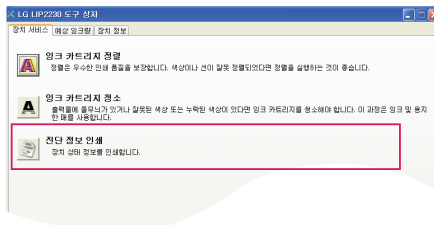

2. 다음과 같은 화면이 나타나면 [예상 잉크량] 메뉴를 더블 클릭 합니다.

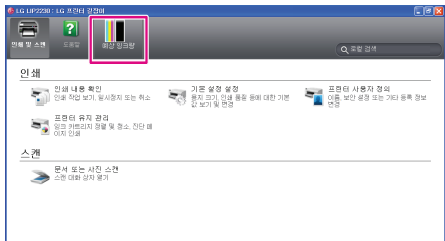

4. 진단 정보 페이지가 인쇄 됩니다.

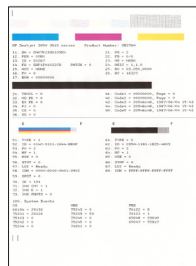

**TIP** 참고

■ 인쇄된 진단 정보 페이지에 흰 줄이 생기거나 그물 선 중간이 끊어져서 인쇄될 때에는 잉크 카트리지를 청소하거나 교체 하십시오.

- 1 알아두세요
- 2 제품 설치하기
- 3 인쇄하기
- 4 복사 및 스캔하기
- 5 사진 및 이미지 갤러리
- 6 제품관리 및 유지보수
  - 잉크 카트리지를 관리하기
  - 잉크 잔량 확인하기
  - 잉크 카트리지를 진단하기
  - 잉크 카트리지를 정렬하기
  - 잉크 카트리지를 청소하기
- 7 문제해결
- 8 부록

# 6.4 잉크 카트리지를 정렬하기

1/2

잉크 카트리지를 진단 정보 페이지의 색상이나 선이 잘못 정렬 되었을 경우에는 다음과 같이 잉크 카트리지를 정렬하십시오.

1. Windows XP / Vista / 7 사용자는 바탕화면의 [LG LIP2230] 아이콘을 더블 클릭하거나 [시작] > [(모든)프로그램] > [LG] > [LG LIP2230] > [LG LIP2230] 메뉴를 눌러 프로그램을 실행합니다.
  - Windows 8 사용자는 시작 메뉴의 [LG LIP2230] 타일 또는 데스크톱 화면의 [LG LIP2230] 아이콘을 더블 클릭해 프로그램을 실행하십시오. 시작 화면의 타일을 삭제했거나, 데스크톱의 바로가기 아이콘을 삭제한 경우 참 메뉴의 [검색] 메뉴를 통해 프로그램을 실행 할 수 있습니다.

2. 다음과 같은 화면이 나타나면 [예상 잉크량] 메뉴를 더블 클릭합니다.

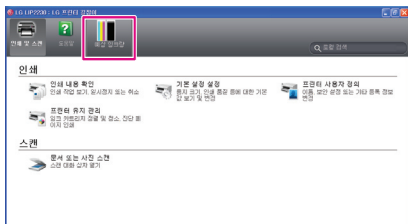

3. [예상 잉크량] 화면이 나타나면 [장치 서비스] 탭을 누른 후 [잉크 카트리지를 정렬] 버튼을 누릅니다.

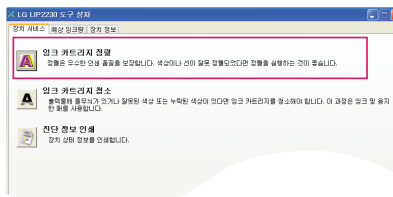

4. 다음과 같은 화면이 나타나면 [정렬 페이지 인쇄]를 선택한 후 [다음] 버튼을 누르면 정렬 페이지가 인쇄됩니다.

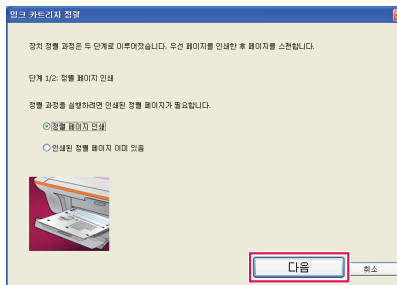

**TIP** 참고

- 사용자의 편의를 위해 LG전자 제품은 인쇄된 정렬 페이지를 스캔하여 잉크 카트리지의 정렬이 값을 자동으로 확인합니다.
- 인쇄된 정렬 페이지가 있는 경우에는 [인쇄된 정렬 페이지 이미 있음]을 선택한 후 [다음] 버튼을 누릅니다.

- 1 알아두세요
- 2 제품 설치하기
- 3 인쇄하기
- 4 복사 및 스캔하기
- 5 사진 및 이미지 갤러리
- 6 제품관리 및 유지보수
  - 잉크 카트리지를 관리하기
  - 잉크 잔량 확인하기
  - 잉크 카트리지를 진단하기
  - 잉크 카트리지를 정렬하기
  - 잉크 카트리지를 청소하기
- 7 문제해결
- 8 부록

5. 스캐너 덮개를 열고 인쇄된 정렬 페이지를 유리면 오른쪽 끝에 맞추어 넣은 후 스캐너 덮개를 닫으세요.

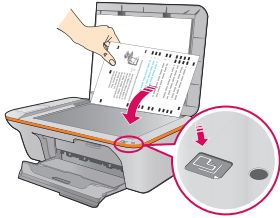

6. [스캔] 버튼을 누르면 다음과 같이 정렬 페이지 스캔을 시작합니다.

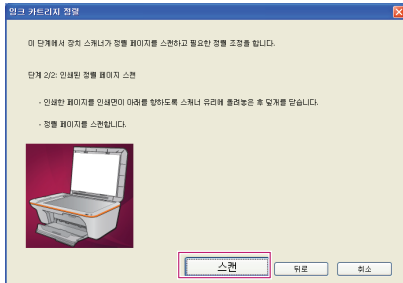

7. 잉크 카트리지 정렬이 완료되면 다음과 같이 완료 메시지가 출력됩니다.

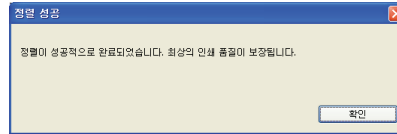

- 1 알아두세요
- 2 제품 설치하기
- 3 인쇄하기
- 4 복사 및 스캔하기
- 5 사진 및 이미지 갤러리
- 6 제품관리 및 유지보수
  - 잉크 카트리지 관리하기
  - 잉크 잔량 확인하기
  - 잉크 카트리지 진단하기
  - 잉크 카트리지 정렬하기
  - 잉크 카트리지 청소하기
- 7 문제해결
- 8 부록

## 6.5 잉크 카트리지를 청소하기

인쇄물에 줄무늬가 생기거나 잘못된 색상 또는 누락된 색상이 있다면 다음과 같이 잉크 카트리지를 청소하십시오.

### 프린터 소프트웨어에서 잉크 카트리지를 청소하기

1. Windows XP / Vista / 7 사용자는 바탕화면의 [LG LIP2230] 아이кон을 더블 클릭 하거나 [시작] > [(모든)프로그램] > [LG] > [LG LIP2230] > [LG LIP2230] 메뉴를 눌러 프로그램을 실행합니다.
  - Windows 8 사용자는 시작 메뉴의 [LG LIP2230] 타일 또는 데스크톱 화면의 [LG LIP2230] 아이콘을 더블 클릭해 프로그램을 실행하십시오. 시작 화면의 타일을 삭제했거나, 데스크톱의 바로가기 아이콘을 삭제한 경우 참 메뉴의 [검색] 메뉴를 통해 프로그램을 실행 할 수 있습니다.

2. 다음과 같은 화면이 나타나면 [예상 잉크량] 메뉴를 더블 클릭합니다.



3. 다음과 같은 화면이 나타나면 [장치 서비스] 탭을 누른 후 [잉크 카트리지를 청소] 버튼을 누릅니다.

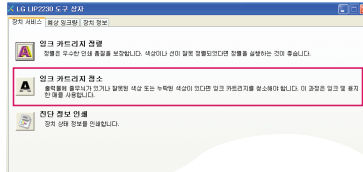

4. 다음과 같이 잉크 카트리지를 청소가 진행됩니다.

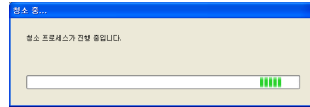

5. 청소가 완료되면 다음과 같은 화면이 나타나며, [인쇄] 버튼을 눌러 테스트 페이지를 인쇄합니다.

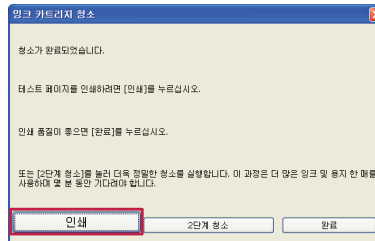

- 1 알아두세요
- 2 제품 설치하기
- 3 인쇄하기
- 4 복사 및 스캔하기
- 5 사진 및 이미지 갤러리
- 6 제품관리 및 유지보수
  - 잉크 카트리지를 관리하기
  - 잉크 잔량 확인하기
  - 잉크 카트리지를 진단하기
  - 잉크 카트리지를 정렬하기
  - 잉크 카트리지를 청소하기
- 7 문제해결
- 8 부록

6. 인쇄된 테스트 페이지를 확인한 후 인쇄 품질이 좋으면 [완료] 버튼을 눌러 청소를 완료합니다.

7. 인쇄된 테스트 페이지의 인쇄 품질이 좋지 않으면 [2단계 청소] 버튼을 누릅니다.

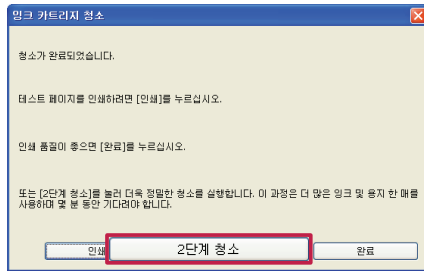

8. 다음과 같이 2단계 청소가 진행 됩니다.

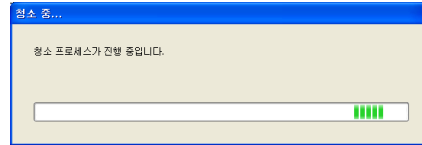

9. 다음과 같은 화면이 나타나면 [인쇄] 버튼을 눌러 테스트 페이지를 인쇄합니다.

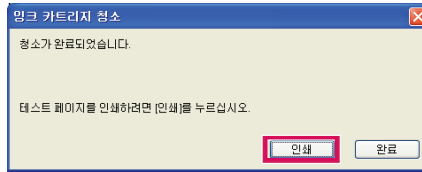

10. 인쇄된 테스트 페이지를 확인한 후 [완료] 버튼을 눌러 청소를 완료합니다.

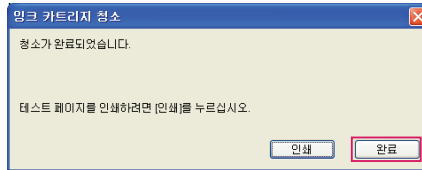

#### TIP 참고

- 청소 후에도 인쇄 품질이 개선되지 않을 경우에는 잉크 카트리지를 교체하거나 서비스 센터에 문의하십시오.
- 불필요하게 잉크 카트리지를 청소를 할 경우에는 많은 잉크가 소모되므로 필요할 때에만 카트리지를 청소를 하십시오.

- 1 알아두세요
- 2 제품 설치하기
- 3 인쇄하기
- 4 복사 및 스캔하기
- 5 사진 및 이미지 갤러리
- 6 제품관리 및 유지보수
  - 잉크 카트리지를 관리하기
  - 잉크 잔량 확인하기
  - 잉크 카트리지를 진단하기
  - 잉크 카트리지를 정렬하기
  - 잉크 카트리지를 청소하기
- 7 문제해결
- 8 부록

## 수동으로 잉크 카트리지를 청소하기

LG 프린터 소프트웨어를 통해 인쇄 품질이 개선되지 않거나, 잉크 카트리지가 노출 또는 접촉면에 이물질이 있을 경우에는 다음과 같이 수동으로 잉크 카트리지를 청소하십시오.

1. 전원 버튼을 눌러 전원을 켭니다.

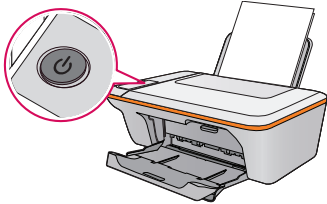

2. 잉크 카트리지 덮개를 열면 카트리지가 운반함이 자동으로 중앙으로 이동합니다.

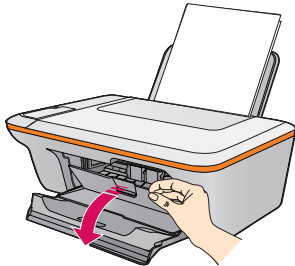

3. 잉크 카트리지 앞부분을 화살표 방향으로 눌러 운반함에서 분리합니다.

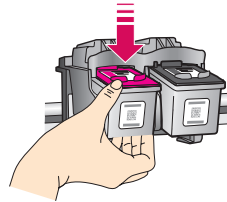

4. 천 또는 면봉에 흐르지 않을 정도로 물을 약간 적신 후 노출면과 접촉면을 한쪽 방향으로 천천히 닦습니다.

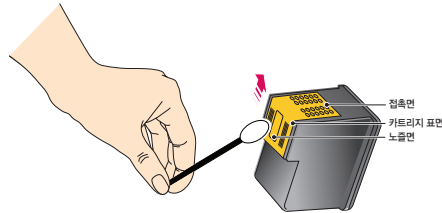

**주의**

■ 잉크 카트리지를 설치하기 전에 물기를 완전하게 닦아주십시오. 오작동 및 고장의 원인이 될 수 있습니다.

- 1 알아두세요
- 2 제품 설치하기
- 3 인쇄하기
- 4 복사 및 스캔하기
- 5 사진 및 이미지 갤러리
- 6 제품관리 및 유지보수
  - 잉크 카트리지 관리하기
  - 잉크 잔량 확인하기
  - 잉크 카트리지 진단하기
  - 잉크 카트리지 정렬하기
  - 잉크 카트리지 청소하기
- 7 문제해결
- 8 부록

5. 다음 그림과 같이 카트리지를 설치함을 닦아줍니다.

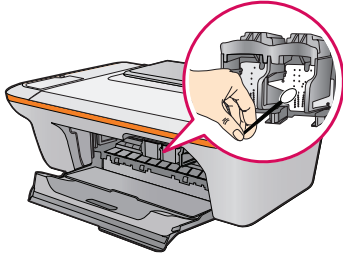

6. 청소가 완료되면 다음과 그림과 같이 컬러 카트리지는 왼쪽, 흑백 카트리지는 오른쪽 설치함에 설치합니다.

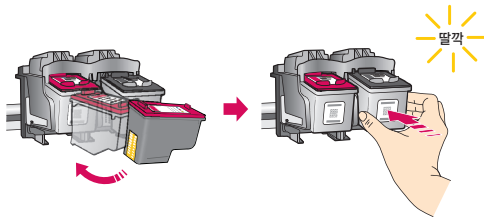

7. 카트리지를 덮개를 닫습니다.

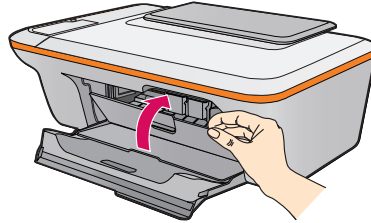

- 1 알아두세요
- 2 제품 설치하기
- 3 인쇄하기
- 4 복사 및 스캔하기
- 5 사진 및 이미지 갤러리
- 6 제품관리 및 유지보수
  - 잉크 카트리지를 관리하기
  - 잉크 잔량 확인하기
  - 잉크 카트리지를 진단하기
  - 잉크 카트리지를 정렬하기
  - 잉크 카트리지를 청소하기
- 7 문제해결
- 8 부록

## 7장. 문제 해결

7.1 용지 걸림 해결하기

7.2 용지 걸림 예방하기

7.3 인쇄가 되지 않을 경우



- 1 알아두세요
- 2 제품 설치하기
- 3 인쇄하기
- 4 복사 및 스캔하기
- 5 사진 및 이미지 갤러리
- 6 제품관리 및 유지보수
- 7 문제해결
- 8 부록

# 7.1 용지 걸림 해결하기

제품 사용 중 용지 걸림이 발생하면 다음과 같은 방법으로 용지를 꺼낼 수 있습니다.  
 걸린 용지를 제거한 후에 흑백 복사 시작 또는 컬러 복사 시작 버튼을 누르면 작업을 계속할 수 있습니다.

## 정지 버튼으로 용지 배출하기

정지 버튼을 누르면 걸린 용지가 자동으로 배출되며, 용지가 자동으로 배출되지 않을 경우에는 수동으로 용지를 꺼내야 합니다.

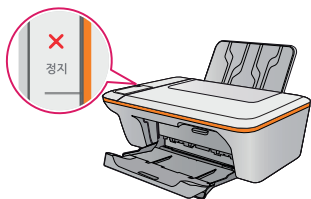

## 2. 카트리지가 덮개 안쪽에 용지가 걸린 경우

용지가 잘 꺼내지지 않을 경우에는 카트리지 덮개를 열고 카트리지 운반함을 왼쪽으로 밀어낸 뒤 용지를 잡고 부드럽게 잡아당겨서 꺼냅니다.

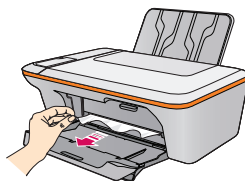

## 수동으로 걸린 용지 꺼내기

### 1. 입력 / 출력 용지함에 용지가 걸린 경우

걸린 용지의 끝을 잡고 제품에 무리가 가지 않도록 부드럽게 잡아당겨서 꺼냅니다.



입력 용지함

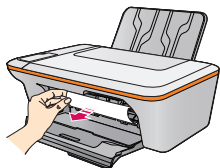

출력 용지함

### 3. 제품 내부에 용지가 걸린 경우

프린터 하단에 있는 청소 덮개 분리 버튼을 눌러 청소 덮개를 열고 걸린 용지를 제거한 후 청소 덮개를 가볍게 밀어서 닫습니다.

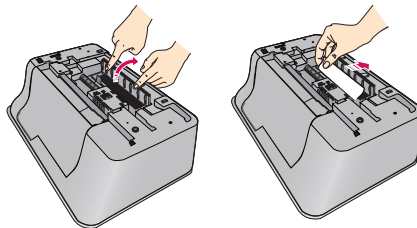

- 1 알아두세요
- 2 제품 설치하기
- 3 인쇄하기
- 4 복사 및 스캔하기
- 5 사진 및 이미지 갤러리
- 6 제품관리 및 유지보수
- 7 문제해결
  - 용지 걸림 해결하기
  - 용지 걸림 예방하기
  - 인쇄가 되지 않을 경우
- 8 부록

## 7.2 용지 걸림 예방하기

용지의 잘못된 사용이나 보관방법으로 인해 용지 걸림이 발생할 수 있으므로 다음과 같은 사항을 참고 하여 인쇄 걸림을 예방할 수 있습니다.

### TIP 참고

- 입력 용지함에 너무 많은 용지를 넣지 마십시오.
- 입력 용지함에 용지를 너무 깊이 밀어 넣지 마십시오.
- 찢어진 종이나 휘어진 용지를 사용하지 마십시오.
- 용지함에 서로 다른 종류의 용지를 넣어 사용하지 마십시오.
- 용지 크기에 맞추어 입력 용지함의 너비 조정대를 조절하여 사용 하십시오.
- 이면지나 재활용 용지를 사용하면 용지가 걸릴 수 있습니다.
- 습기가 많은 곳에 용지를 보관하지 마십시오.

- 1 알아두세요
- 2 제품 설치하기
- 3 인쇄하기
- 4 복사 및 스캔하기
- 5 사진 및 이미지 갤러리
- 6 제품관리 및 유지보수
- 7 문제해결
  - 용지 걸림 해결하기
  - 용지 걸림 예방하기
  - 인쇄가 되지 않을 경우
- 8 부록

## 7.3 인쇄가 되지 않을 경우

1. 제품의 전원이 켜져 있는지 확인하십시오.
2. 입력 용지함에 용지가 없거나 용지가 걸려 있는지 확인하십시오.
3. USB 연결 케이블을 분리한 후 다시 연결하십시오.
4. 제품이 일시 중지 / 오프라인 상태인지 확인 하십시오.

- Windows XP / VISTA / 7 : [시작] > [설정] > [프린터 및 팩스]를 실행하고 [LG LIP2230] 프린터를 더블 클릭하면 현재 상태를 확인할 수 있습니다.
- Windows 8 : 데스크톱에서 [참 메뉴] > [설정] > [제어판] > [장치 및 프린터 보기] > [LG LIP2230] 프린터를 더블 클릭하면 현재 상태를 확인할 수 있습니다.

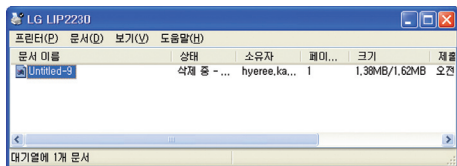

- [문서] 메뉴의 [계속] 또는 [다시 시작] 버튼을 눌러 인쇄 작업을 진행할 수 있습니다.

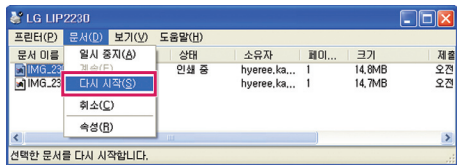

5. 제품이 기본 프린터로 설정되어 있는지 확인 하십시오.
- Windows XP / VISTA / 7 : [시작] > [설정] > [프린터 및 팩스]를 실행하고 [LG LIP2230] 프린터가 기본 프린터로

설정되어 있는지 확인합니다.

- Windows 8 : 데스크톱에서 [참 메뉴] > [설정] > [제어판] > [장치 및 프린터 보기] > [LG LIP2230] 프린터가 기본 프린터로 설정되어 있는지 확인합니다.

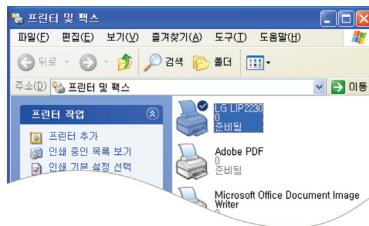

- [LG LIP2230] 프린터를 선택하고 마우스 오른쪽 버튼을 누른 후 [기본 프린터로 설정]을 눌러 기본 프린터로 설정합니다.

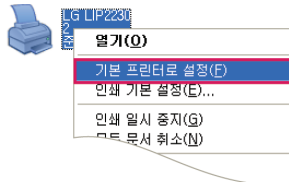

- 인쇄 작업을 다시 시작합니다.

- 1 알아두세요
- 2 제품 설치하기
- 3 인쇄하기
- 4 복사 및 스캔하기
- 5 사진 및 이미지 갤러리
- 6 제품관리 및 유지보수
- 7 문제해결
  - 용지 걸림 해결하기
  - 용지 걸림 예방하기
  - 인쇄가 되지 않을 경우
- 8 부록

## 8장. 부 록

8.1 제품 규격 및 사양

8.2 용지 사양

8.3 소모품 구입하기



- 1 알아두세요
- 2 제품 설치하기
- 3 인쇄하기
- 4 복사 및 스캔하기
- 5 사진 및 이미지 갤러리
- 6 제품관리 및 유지보수
- 7 문제해결
- 8 부록

# 8.1 제품 사양

1/2

## 프린터 사양

인쇄 방식	컬러 열전사 잉크젯	
최대 용지 크기	최대 21.6 X 29,7 cm	
운영체제	Windows XP (32bit), Windows Vista (32bit, 64bit), Windows 7 (32bit, 64bit), Windows 8 (32bit, 64bit)	
연결방식	USB 2.0	
인쇄속도	흑백: 최대 20 ppm, 컬러: 최대 16 ppm	
입력 / 출력 용지함 용량	입력 용지함	출력 용지함
	일반용지: 최대 50매 봉투: 최대 5매 색인 카드: 최대 20매 인화지: 최대 20매	일반용지: 최대 30매 봉투: 최대 5매 색인: 카드10매 인화지: 최대 10매
인쇄 해상도	<b>드래프트 모드</b> 컬러 입력/블랙 렌더: 300x300dpi 출력(검정/컬러): 자동	<b>보통 모드</b> 컬러 입력/블랙 렌더: 600x300dpi 출력(검정/컬러): 자동
	<b>일반-최고 품질 모드</b> 컬러 입력/블랙 렌더: 600x600dpi 출력: 600x1200dpi(검정), 자동(컬러)	<b>사진-최고 품질 모드</b> 컬러 입력/블랙 렌더: 600x600dpi 출력(검정/컬러): 자동
	<b>최대 DPI 모드</b> 컬러 입력/블랙 렌더: 1200x1200dpi 출력: 자동(검정), 4800x1200 최적 dpi(컬러)	
제품 크기	427 X 306 X 156 mm ( W X D X H )	
제품 무게	3.6 kg	

- 1 알아두세요
- 2 제품 설치하기
- 3 인쇄하기
- 4 복사 및 스캔하기
- 5 사진 및 이미지 갤러리
- 6 제품관리 및 유지보수
- 7 문제해결
- 8 부록

- 제품 규격 및 사양
- 용지 사양
- 소모품 구입하기

**스캐너 사양**

스캔 방식	평판형 컬러 CIS
해상도	최대 1200 X 1200 dpi (광학 모드), Enhanced 스캔 해상도 최대 19200dpi
색상모드	24비트, 8비트 그레이스케일 (256색)
최대 스캔 가능 크기	21.6 X 29.7 cm

**복사 사양**

스캔 방식	평판형 컬러 CIS
해상도	흑백, 컬러 600dpi 급
복사 모드	컬러 / 흑백 복사

**전원규격 및 허용 환경**

소비전력	인쇄시 9 W, 대기시 2,3 W, Sleep 모드시 1,2 W, Off시 0,3 W
입력 전압	100 ~ 240 V (+/- 10 %)
입력 주파수	50 / 60 Hz (+/- 3 Hz)
작동 온도(권장)	15 °C ~ 32 °C
작동 온도(허용)	5 °C ~ 40 °C
습도	15 % ~ 80 % RH

- 1 알아두세요
- 2 제품 설치하기
- 3 인쇄하기
- 4 복사 및 스캔하기
- 5 사진 및 이미지 갤러리
- 6 제품관리 및 유지보수
- 7 문제해결
- 8 부록

- 제품 규격 및 사양  
- 용지 사양  
- 소모품 구입하기

## 8.2 용지 사양

### 용지 크기 (폭 X 길이)

용지 종류	용지 크기	용지 종류	용지 크기
A4	210 x 297 mm	4 x 6 in.	102 x 152 mm
A5	148 x 210 mm	10 x 15 in.	254 x 381 mm
A6	105 x 148 mm	5 x 7 in.	127 x 178 mm
B5	182 x 257 mm	8 x 10 in.	203 x 254 mm
Letter	216 x 279 mm	Envelope #10	241 x 105 mm
Legal	216 x 356 mm	6 x 8 in.	152 x 203 mm
Executive	184 x 267 mm	Envelope C6	162 x 114 mm
Index Card 4x6	102 x 127 mm	Envelope DL	220 x 110 mm
Index card 5x8	127 x 203 mm	엽서카드	100 x 148 mm

#### TIP 참고

- 올바른 사용을 위해 사용 가능한 용지 두께와 무게 정보를 확인하십시오.
  - 일반용지: 최대 64 ~ 90 g/m<sup>2</sup> (16 ~ 24 lb)
  - 봉투: 최대 75 ~ 90 g/m<sup>2</sup> (20 ~ 24 lb)
  - 카드: 최대 200 g/m<sup>2</sup> (110 lb)
  - 인화지: 최대 280 g/m<sup>2</sup> (74 lb)

- 1 알아두세요
- 2 제품 설치하기
- 3 인쇄하기
- 4 복사 및 스캔하기
- 5 사진 및 이미지 갤러리
- 6 제품관리 및 유지보수
- 7 문제해결
- 8 부록

- 제품 규격 및 사양
- 용지 사양
- 소모품 구입하기

## 8.3 소모품 구입하기

### 소모품 구입처

#### ▶ 인터넷

www.lgservice.co.kr 사이트의 소모품 SHOP에서 구입 할 수 있습니다.

#### ▶ LG전자 대리점

가까운 LG전자 대리점 또는 서비스센터에서 소모품을 구입할 수 있습니다.

#### TIP 참고

- 사용중인 소모품 또는 구입한 소모품에 문제가 있을 경우에는 LG전자 서비스 센터를 통해 서비스를 받으실 수 있습니다.

### 소모품 보증기간 및 교체시기

- ▶ 잉크 카트리지의 보증기간은 판매일로부터 6개월입니다.
- ▶ 장기간 동안 사용을 하지 않을 경우에는 잉크가 굳어 노즐이 막힐 수 있으며, 카트리지 보증기간이 지난 경우에는 무상 서비스를 받을 수 없습니다.
- ▶ 잉크 카트리지의 잉크량이 적으면 인쇄물이 흐리게 나오거나 정확하게 인쇄되지 않습니다. 잉크 잔량을 확인한 후 새 카트리지를 구입해서 사용하십시오.
- ▶ LG 프린터 소프트웨어에서 표시되는 잉크 잔량은 실제 잉크 카트리지의 잔량과 차이가 있을 수 있습니다.

#### ! 주의

- 최고의 품질을 얻기 위해 LG전자 정품 잉크 카트리지를 사용하십시오. LG전자에서 인증하지 않은 유사 제품 사용으로 인한 문제에 대해서는 유상으로 서비스가 처리될 수 있습니다.
- 잉크 카트리지를 개조하거나 충전용 잉크 등을 사용하지 마십시오. 제품 고장의 원인이 될 수 있으며, 보증기간 이내에도 유상으로 서비스가 처리될 수 있습니다.

- 1 알아두세요
  - 2 제품 설치하기
  - 3 인쇄하기
  - 4 복사 및 스캔하기
  - 5 사진 및 이미지 갤러리
  - 6 제품관리 및 유지보수
  - 7 문제해결
  - 8 부록
- 제품 규격 및 사양
  - 용지 사양
  - 소모품 구입하기