

BEDIENUNGSANLEITUNG

# Mini Hi-Fi- Anlage

Bitte lesen Sie diese Bedienungsanleitung vor der Bedienung des Gerätes sorgfältig durch und bewahren Sie sie zum späteren Nachschlagen auf.

MODELL  
CK43N

## Sicherheitshinweise



**VORSICHT:** ZUR VERMEIDUNG VON STROMSCHLÄGEN DIE ABDECKUNG (BZW. RÜCKWAND) NICHT ABNEHMEN. ES BEFINDEN SICH KEINE VOM BENUTZER ZU WARTENDEN BAUTEILE IM INNERN. WARTUNGSARBEITEN NUR VON FACHPERSONAL DURCHFÜHREN LASSEN.



Das Blitzsymbol innerhalb eines gleichseitigen Dreiecks warnt den Benutzer vor nicht isolierter gefährlicher Spannung im Innern des Gerätegehäuses, die so stark sein kann, dass für Personen die Gefahr von Stromschlägen besteht.



Das Ausrufungszeichen innerhalb eines gleichseitigen Dreiecks weist den Benutzer auf wichtige Anleitungen zu Betrieb und Wartung in der mit dem Gerät gelieferten Literatur hin.

**ACHTUNG:** ZUR VERMEIDUNG VON BRÄNDEN ODER STROMSCHLÄGEN DAS GERÄT NIEMALS REGEN ODER FEUCHTIGKEIT AUSSETZEN.

**VORSICHT:** Das Gerät sollte keinem Wasser ausgesetzt werden (Tropf- oder Spritzwasser) und es sollten keine mit Flüssigkeiten gefüllten Behälter auf das Gerät gestellt werden, wie z. B. Vasen.

**ACHTUNG:** Das Gerät nicht an einem beengten Ort einbauen, wie z. B. in einem Bücherregal o.ä.

**VORSICHT:** Keine Hochspannungsgeräte in der Nähe dieses Gerätes verwenden. (z. B. elektrische Fliegenklatschen) Ansonsten besteht die Gefahr von Fehlfunktionen durch elektromagnetische Störungen.

**VORSICHT:** Die Belüftungsöffnungen niemals verdecken. Das Gerät muss gemäß den Herstellerangaben aufgestellt werden. Schlitze und Öffnungen im Gehäuse dienen zur Belüftung, gewährleisten einen ordnungsgemäßen Betrieb des Gerätes und schützen das Gerät vor Überhitzung. Die Öffnungen sollten niemals verdeckt werden, indem das Gerät auf ein Bett, ein Sofa, einen Teppich oder eine ähnliche Oberfläche gestellt wird. Dieses Produkt sollte nicht in einen eingelassenen Bereich, wie z. B. einem Bücherschrank oder einem Regal, aufgestellt werden, falls keine ordnungsgemäße Belüftung gewährleistet werden kann oder falls die Richtlinien des Herstellers nicht befolgt werden können.

**HINWEIS:** Angaben zur Geräteidentifizierung und zur Stromversorgung finden Sie auf dem Hauptetikett an der Unter- oder Oberseite des Gerätes.

**VORSICHTSHINWEISE zum Netzkabel**

Das Gerät wird über den Netzstecker vollständig ausgeschaltet. In einem Notfall muss der Netzstecker schnell und mühelos erreichbar sein.

Beachten Sie für die aktuellen Vorschriften die technischen Daten des Gerätes in diesem Benutzerhandbuch.

Steckdosen niemals überlasten. Überlastete, lockere oder beschädigte Steckdosen, Verlängerungskabel, beschädigte Stromkabel oder rissige Leitungsisolierungen bergen Gefahren und können Stromschläge oder Brände verursachen.

In diesen Fällen besteht die Gefahr von Stromschlägen oder Bränden. Überprüfen Sie regelmäßig die Kabel des Gerätes. Bei Schäden oder Verschleiß das entsprechende Kabel abziehen, das Gerät nicht mehr verwenden und das Kabel von einem zugelassenen Kundendienst durch ein gleichwertiges Kabel ersetzen lassen. Vermeiden Sie eine unsachgemäße physikalische oder mechanische Nutzung des Stromkabels, wie z. B. Verdrehen, Knicken, Zerstechen, Einklemmen in einer Tür oder Darauftreten. Achten Sie besonders auf Stecker, Steckdosen und auf die Punkte, an denen das Kabel aus dem Gerät austritt.

Dieses Gerät besitzt eine tragbare Batterie oder Akku-Batterie.

**Sicherheitshinweise zum Herausnehmen der Batterien oder des Batteriepakets aus dem Gerät:**

Führen Sie zum Herausnehmen der verbrauchten Batterie bzw. des Batteriepakets die Einzelschritte zum Einlegen der Batterie in umgekehrter Reihenfolge durch. Um eine Gefährdung der Umwelt sowie mögliche Gesundheitsgefährdungen von Menschen und/oder Tieren zu vermeiden, sollten Altbatterien in einen geeigneten Behälter einer Sammelstelle gegeben werden. Altbatterien oder Batteriepakete niemals zusammen mit dem Hausmüll entsorgen. Bitte geben Sie Altbatterien oder Batteriepakete an einer kostenlosen Sammelstelle ab (in Ihrer Umgebung u. U. nicht vorhanden). Batterien oder Batteriepakete sollten keinen hohen Temperaturen ausgesetzt werden, wie z. B. Sonneneinstrahlung, Feuer o. ä.

**VORSICHT:** Kein offenes Feuer auf das Gerät stellen, wie z. B. Kerzen.

**Symbole**

~	Bedeutet Wechselstrom (AC).
≡	Bedeutet Gleichstrom (DC).
⊞	Bedeutet Gerät der Klasse II.
⏻	Bedeutet Bereitschaftsbetrieb.
I	Bedeutet "EIN" (Netz).
⚡	Bedeutet gefährliche Spannung.

# Inhaltsverzeichnis

## 1 Erste Schritte

---

- 2 Sicherheitshinweise
- 6 Einzigartige Funktionen
- 7 Voraussetzungen für Wiedergabedateien
- 7 – Voraussetzungen für Musikdateien
- 7 – Kompatible USB-Geräte
- 7 – Anforderungen an USB-Geräte
- 8 Fernbedienung
- 10 Bedienungsfeld
- 12 Rückseite

## 2 Anschlüsse

---

- 14 Anschluss der Lautsprecher
- 14 – Die Lautsprecher an das Gerät anschließen
- 15 Anschluss von Zusatzgeräten
- 15 – AUX IN-Anschluss
- 16 – USB-Anschluss
- 16 – Antennenanschluss

## 3 Bedienung

---

- 17 Grundfunktionen
- 17 – USB-Betrieb
- 18 – Ordner und MP3-/WMA-Dateien auswählen
- 19 – Datei/Ordner löschen oder formatieren
- 19 – AUTO DJ
- 20 Verwendung der BLUETOOTH® Wireless Technologie
- 20 – Musik vom Bluetooth-Gerät hören
- 23 Verwendung der LG XBOOM-App
- 23 – Über die “LG XBOOM” App
- 23 – “LG XBOOM”-App auf Ihrem Bluetooth-Gerät installieren
- 24 – Bluetooth über die “LG XBOOM”-App aktivieren
- 25 Radiobetrieb
- 25 – Radio hören
- 25 – Schlechten UKW-Empfang verbessern
- 25 – Speichern von Radiosendern
- 25 – Alle gespeicherten Sender löschen
- 26 Klangeinstellungen
- 26 – Klangmodus festlegen
- 27 Erweiterte Funktionen
- 27 – USB-Aufnahme
- 29 – JUKEBOX-Wiedergabe
- 30 Weitere Funktionen
- 30 – Ton vorübergehend stummschalten
- 30 – DEMO
- 30 – Pause Stop
- 30 – Einstellen des Sleep-Timers
- 30 – Dimmer
- 31 – Automatisches Ausschalten
- 31 – AUTO POWER Ein
- 32 – Automatische Funktionswahl
- 33 Uhrzeit einstellen
- 33 – Uhrzeit über die “LG XBOOM”-App einstellen
- 33 – Player als Wecker verwenden
- 34 LG Sound Sync
- 35 WIRELESS PARTY LINK Verbindung

## **4 Störungsbehebung**

---

- 36 Störungsbehebung
- 36 – Allgemein

## **5 Anhang**

---

- 38 Allgemeine Technische Daten
- 39 Technische Daten Lautsprecher
- 39 Marken und Lizenzen
- 40 Wartung
- 40 – Umgang mit dem Gerät

1

2

3

4

5

# Einzigartige Funktionen

1

Erste Schritte

## **BLUETOOTH®**

Wiedergabe von auf einem **Bluetooth**-Gerät gespeicherter Musik.

## **AUTO DJ**

Lässt das Ende eines Songs in den Anfang eines anderen ineinander übergehen für eine reibungsfreie Wiedergabe.

## **USB-Sofortaufnahme**

Musik auf einem USB-Gerät aufnehmen.

## **LG XBOOM**

LG XBOOM ist eine App zur Bedienung einiger moderner Audiogeräte von LG. (Seite 23)

## **LG Sound Sync**

Einstellung der Lautstärke dieses Gerätes über die Fernbedienung Ihres LG TV-Gerätes, falls dieses LG Sound Sync unterstützt.

## Voraussetzungen für Wiedergabedateien

### Voraussetzungen für Musikdateien

Die Kompatibilität dieses Gerätes mit MP3-/WMA-Dateien unterliegt folgenden Einschränkungen:

- Sampling-Frequenz: 32 bis 48 kHz (MP3), 32 bis 48 kHz (WMA)
- Bitrate: 32 bis 320 kbps (MP3), 40 bis 192 kbps (WMA)
- Maximale Anzahl Dateien: 2000
- Maximale Anzahl Ordner: 200
- Dateierweiterungen: ".mp3" / ".wma"
- Bestimmte MP3-/WMA-Dateien können je nach Typ oder Format u. U. nicht wiedergegeben werden.

### Kompatible USB-Geräte

- MP3-Player: MP3-Player mit Flash-Funktion.
- USB-Flash-Laufwerk: Geräte mit Unterstützung für USB 2.0 oder USB 1.1.
- Von der USB-Funktion dieses Gerätes werden u. U. nicht alle USB-Geräte unterstützt.

### Anforderungen an USB-Geräte

- Geräte, für die zum Anschluss an einen Computer eine zusätzliche Softwareinstallation erforderlich ist, werden nicht unterstützt.
- Das USB-Gerät niemals während der Dateiübertragung trennen.
- Der Suchlauf kann bei USB-Geräten mit hoher Kapazität etwas länger als eine Minute dauern.
- Zur Vermeidung von Datenverlust sollten Sicherungskopien sämtlicher Daten erstellt werden.
- Bei Verwendung eines USB-Verlängerungskabels oder USB-Hubs wird das USB-Gerät nicht erkannt.
- Geräte, die mit dem NTFS-Dateisystem formatiert sind, werden nicht unterstützt. (Es werden nur die Dateisysteme FAT16 und FAT32 unterstützt.)
- Dieses Gerät erkennt bis zu 2000 Dateien.
- Externe Festplatten, Kartenleser, gesperrte Geräte oder USB-Festplatten werden nicht unterstützt
- Der USB-Anschluss des Gerätes kann nicht mit einem PC verbunden werden. Das Gerät kann somit nicht als Speichergerät eingesetzt werden.
- Bestimmte USB-Geräte funktionieren nicht zusammen mit diesem Gerät.

# Fernbedienung

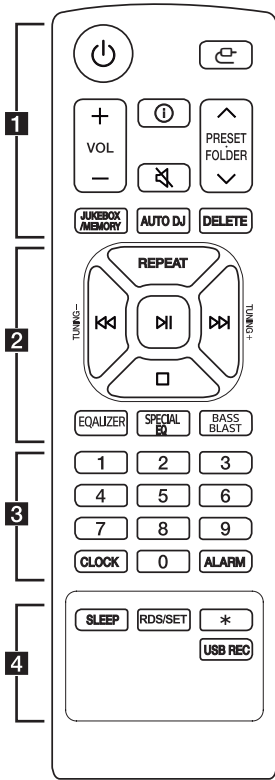

## Austauschen der Batterie

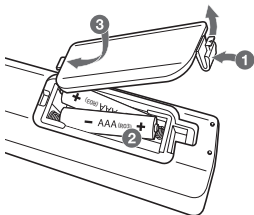

Nehmen Sie die Batterieklappe von der Rückseite der Fernbedienung ab und legen Sie die Batterie mit der richtigen Polung  $\oplus$  und  $\ominus$  ein.

Bei Ersetzen durch eine falsche Art von Batterie besteht Brand- und Explosionsgefahr.

..... **1** .....

⏻ (Standby) : Gerät ein- und ausschalten.

⌂ (Funktion) : Auswahl der Funktion und Eingangsquelle.

Eingangsquelle / Funktion	Anzeige
USB	USB1 / USB2
AUX-Eingang	AUX
<b>Bluetooth</b>	BT
LG Sound Sync (Wireless)	LG TV
Radio	FM

**VOL** (Lautstärke) +/- : Lautstärke der Lautsprecher einstellen.

**ⓘ** (Informationen) :

- Informationen über den aktuellen Musiktitel anzeigen. MP3-Dateien sind häufig mit ID3 Tags versehen. Diese Tags können Informationen zu Titel, Künstler, Album oder Spieldauer enthalten.
- Name des **Bluetooth**-Gerätes für BT READY anzeigen.
- Name aller verbundenen **Bluetooth**-Geräte im **Bluetooth**-Modus anzeigen.
- Falls diese Geräte im **WIRELESS PARTY LINK**-Modus erfolgreich miteinander verbunden werden, wird jeder der verbundenen Gerätenamen in jedem Gerät angezeigt.

**🔇** (Stumm) : Ton stummschalten.

**PRESET-FOLDER**  $\wedge$ / $\vee$  :

- Sendernummer für einen Radiosender wählen. (Seite 25)
- Suche nach Ordnern mit MP3-/WMA-Dateien. Drücken Sie bei der Wiedergabe einer USB-Gerät mit mehreren Ordnern, in denen MP3-/WMA-Dateien gespeichert sind, die Taste **PRESET-FOLDER**  $\wedge$ / $\vee$  um den gewünschten Ordner zur Wiedergabe auszuwählen.

**JUKEBOX/MEMORY** :

- Radiosender speichern. (Seite 25)
- Wählt den **JUKEBOX**-Modus aus. (Seite 28)
- **JUKEBOX**-Liste erstellen.

**AUTO DJ** : **AUTO DJ**-Modus auswählen. (Seite 19)

**DELETE** :

- MP3-/WMA-Dateien löschen. (Seite 19)
- Titel aus der **JUKEBOX**-Liste löschen.
- Löscht alle gespeicherten Sender.

2

**REPEAT** : Spielt Ihre Dateien erneut oder zufällig ab.

**TUNING-/+** : Radiosender auswählen.

**⏮ / ⏭** (Überspringen/Suchen) :

- Überspringen zurück oder vor.
- Sucht nach einem Abschnitt innerhalb einer Datei.

**⏸** (Wiedergabe/Pause) :

- Wiedergabe Start oder Pause.
- Mono/Stereo auswählen.

**⏹** (Stop) :

- Wiedergabe anhalten.
- DELETE abbrechen.

**EQUALIZER** : Klangeffekte auswählen.

**SPECIAL EQ** : Wählt speziellen Equalizer aus.

**BASS BLAST** (oder **BASS BLAST+**) : Für eine Auswahl von BASS- (oder BASS+)-Effekten direkt drücken.

3

Zifferntasten **0** bis **9** : Wählt nummerierte Dateien oder eine Vorwahlnummer.

**CLOCK** : Uhrzeit einstellen und anzeigen.

**ALARM** : Mithilfe der ALARM-Funktion können Sie die USB-Wiedergabe sowie den Radioempfang zur gewünschten Uhrzeit ein- und ausschalten.

4

**SLEEP** : Das Gerät kann zu einer festgelegten Zeit automatisch ausgeschaltet werden.

(Dimmer: Das Anzeigefenster wird um die Hälfte verdunkelt.)

**RDS/SET** :

- RDS (Radio Data System)
- Einstellung übernehmen.

**USB REC** :

- Aufnahme auf USB-Gerät.
- Um die Aufnahme zu stoppen, müssen Sie es 3 Sekunden lang gedrückt halten.

# Bedienungsfeld

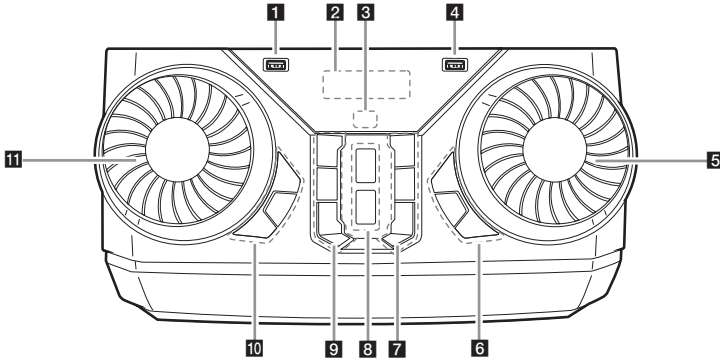

- 1** USB 1-Anschluss  
Wiedergabe von auf dem angeschlossenen USB-Gerät gespeicherten Dateien.
- 2** Anzeigefenster
- 3** (Fernbedienungssensor)
- 4** USB 2-Anschluss  
Wiedergabe von auf dem angeschlossenen USB-Gerät gespeicherten Dateien.

- 5** **MASTER VOL.** (Lautstärke)  
Lautstärke einstellen.
- 6** **BASS BLAST** (oder **BASS BLAST+**)  
Für eine Auswahl von BASS- (oder BASS+)-Effekten direkt drücken.

**USB REC / DEMO**

- Aufnahme auf USB-Gerät.
- Um die Aufnahme zu stoppen, müssen Sie es 3 Sekunden lang gedrückt halten.
- Drücken Sie bei ausgeschaltetem Gerät die Taste **USB REC / DEMO**, um den DEMO-Modus aufzurufen.

**WIRELESS LINK**

- Wählt entweder MAIN- oder OTHER im WIRELESS PARTY LINK-Modus aus.
- WIRELESS PARTY LINK-Modus aktivieren oder deaktivieren.

- 7** (Funktion)  
Auswahl der Funktion und Eingangsquelle.

Eingangsquelle / Funktion	Anzeige
USB	USB1 / USB2
AUX-Eingang	AUX
<b>Bluetooth</b>	BT
LG Sound Sync (Wireless)	LG TV
Radio	FM

(Überspringen/Suchlauf)

- Überspringen vor.
- Sucht nach einem Abschnitt innerhalb einer Datei.
- Auswahl eines Radiosenders.

(Informationen) :

- Informationen über den aktuellen Musiktitel anzeigen. MP3-Dateien sind häufig mit ID3 Tags versehen. Diese Tags können Informationen zu Titel, Künstler, Album oder Spieldauer enthalten.
- Name des **Bluetooth**-Gerätes für BT READY anzeigen.
- Name aller verbundenen **Bluetooth**-Geräte im **Bluetooth**-Modus anzeigen.
- Falls diese Geräte im WIRELESS PARTY LINK-Modus erfolgreich miteinander verbunden werden, wird jeder der verbundenen Gerätenamen in jedem Gerät angezeigt.

**8 AUTO DJ**

AUTO DJ-Modus auswählen.

⏮ (Wiedergabe/Pause)

- Wiedergabe starten oder unterbrechen.
- Stereo/Mono auswählen.

**9**  (Standby)

Gerät ein- und ausschalten.

⏮ (Überspringen/Suchlauf)

- Überspringen zurück.
- Sucht nach einem Abschnitt innerhalb einer Datei.
- Auswahl eines Radiosenders.

⏹ (Stop) / RDS

- Wiedergabe anhalten oder DELETE abbrechen.
- Radio Data System

**10 SPECIAL EQ**

Wählt speziellen Equalizer aus.

**SEARCH**

Im Auswahlmodus einen Ordner und eine Datei wählen.

**OK**

Ordner zur Suche nach einer Datei auswählen.

**11 EQUALIZER / SEARCH**

- Klangeffekte auswählen.
- Sucht nach einem Ordner oder nach einer Datei.

## Rückseite

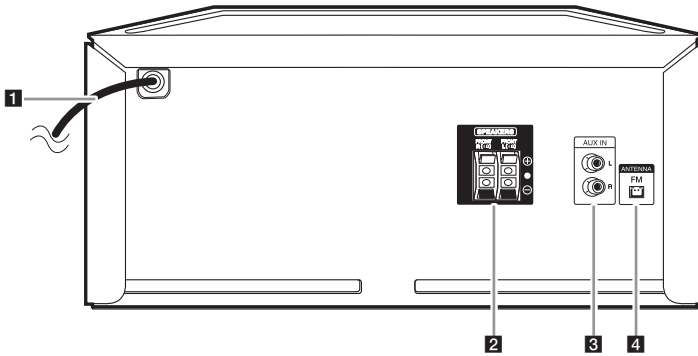

- 1** Netzkabel
- 2** SPEAKERS-Anschlüsse
- 3** AUX IN (L/R)  
Anschluss eines Zusatzgerätes.
- 4** ANTENNA (FM)

## Nützliche Funktionen für die Verwendung des Geräts

Funktion	Beschreibung	Zu tun	Führen Sie aus
BT-Verriegelung Ein/Aus (Seite 22)	Es ermöglicht Ihnen, dass Sie ein <b>Bluetooth</b> -Gerät nur über BT- <b>(Bluetooth)</b> und LG TV-Funktionen verbinden. Die Grundeinstellung dieser Funktion war deaktiviert.	EIN	Halten Sie <b>⏻</b> für 5 Sekunden lang in der BT <b>(Bluetooth)</b> -Funktion gedrückt.
		AUS	Halten Sie <b>⏻</b> für 5 Sekunden lang in der BT <b>(Bluetooth)</b> -Funktion gedrückt.
Automatisches Einschalten (Seite 31)	Es ermöglicht das automatische Einschalten des Geräts durch Eingangssignale: BT <b>(Bluetooth)</b> oder LG TV	EIN	Das Gerät wird ausgeschaltet, indem Sie auf <b>⏻</b> am Gerät für 5 Sekunden drücken.
		AUS	Das Gerät wird ausgeschaltet, indem Sie auf <b>⏻</b> am Gerät für 5 Sekunden drücken.

## Anschluss der Lautsprecher

### Die Lautsprecher an das Gerät anschließen

Um die Kabel mit dem Gerät zu verbinden, drücken Sie jede Kunststoff-Grifffläche, um die Anschlussklemmen des Geräts zu öffnen.

Verbinden Sie das Schwarze eines jeden Kabels mit den durch ein - (Minus) markierten Klemmen und das andere Ende mit den durch ein + (Plus) markierten Klemmen.

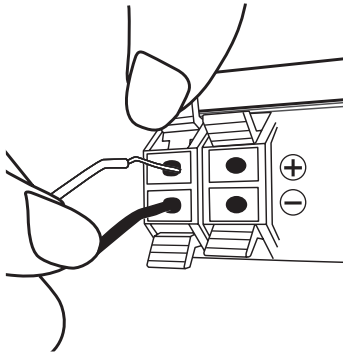

### ! Vorsicht

- Zum Anschluss der Lautsprecher am Gerät müssen Lautsprecherkabel und Stecker mit dem entsprechenden Lautsprecheranschluss übereinstimmen.
- Überprüfen Sie vor der Wiedergabe von Musik die Lautstärke, so dass unsichere Personen, Kinder und schwangere Frauen nicht durch plötzliche laute Geräusche des Gerätes erschreckt werden.
- Das Gerät nicht in beengten Räumen verwenden. Ansonsten besteht die Gefahr von Hörschäden. Es wird empfohlen, das Gerät in größeren Räumen zu verwenden.
- Achten Sie darauf, dass Kinder nicht ihre Hände oder andere Gegenstände in die \*Lautsprecheröffnung einführen.  
\* Lautsprecheröffnung: Eine Aushöhlung im Lautsprechergehäuse zum Erzeugen satter Bässe.
- Es sollte nur die mit diesem Gerät gelieferten Lautsprecher verwendet werden. Bei Verwendung anderer Lautsprecher besteht die Gefahr von Fehlfunktionen.
- Der Lautsprecher enthält magnetische Bauteile. Aus diesem Grund können Farbverfälschungen auf dem Bildschirm oder PC-Monitor auftreten. Die Lautsprecher sollten daher in ausreichendem Abstand zum Fernseher oder PC-Monitor aufgestellt werden.

# Anschluss von Zusatzgeräten



## AUX IN-Anschluss

Anschluss eines Zusatzgerätes (Camcorder, TV, Player usw.) an den **AUX IN** (L/R).

Falls das Gerät nur einen Audio-Ausgang (Mono) besitzt, schließen Sie nur den linken Audio-Stecker am Gerät an.

## Hören von Musik von Ihrem externen Gerät

Das Gerät kann verwendet werden, um Musik von vielen Arten von externen Geräten abzuspielen.

1. Verbinden Sie das externe Gerät mit dem **AUX IN**-Verbindungsstecker des Gerätes.
2. Schalten Sie das Gerät über  ein.
3. Drücken Sie , um die AUX-Funktion auszuwählen.
4. Schalten Sie das externe Gerät ein und starten Sie das Abspielen.

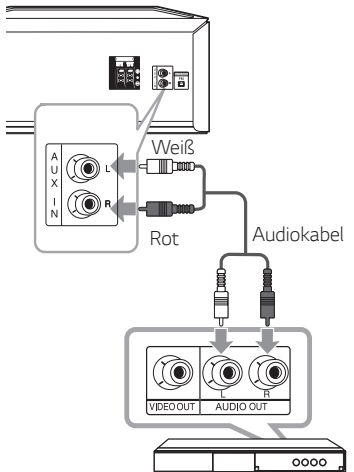

Z. B. DVD-, Blu-ray-Player.

## USB-Anschluss

Schließen Sie das USB-Gerät (z. B. MP3-Player) am USB-Anschluss des Gerätes an.

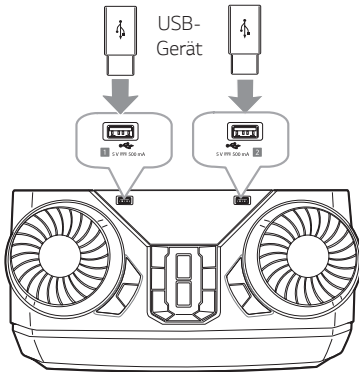

### ! Hinweis

USB-Gerät vom Gerät trennen:

1. Wählen Sie eine andere Funktion/Modus aus oder drücken Sie  zweimal hintereinander.
2. Ziehen Sie das USB-Gerät ab.

## Antennenanschluss

Verbinden Sie die bereitgestellte FM-Antenne, um Radio zu hören.

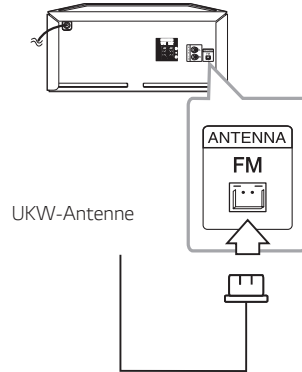















### ! Hinweis

Die UKW-Drahtantenne muss vollständig entfaltet werden.

# Grundfunktionen

## USB-Betrieb

1. Schließen Sie das USB-Gerät am USB-Anschluss des Gerätes an.
2. Drücken Sie zur Auswahl der Funktion USB die Taste .

Funktion	Drücken
Stop	Drücken Sie  .
Pause	Drücken Sie während der Wiedergabe auf  .
Suchlauf nach einem Dateiabschnitt	Halten Sie  /  während der Wiedergabe gedrückt und lassen Sie sie an der gewünschten Titelstelle los.
Eine Datei direkt auswählen	Drücken Sie die Nummertasten <b>0</b> bis <b>9</b> auf der Fernbedienung, um die gewünschte Datei direkt auszuwählen.
Zur vorherigen/nächsten Datei springen.	<p>- Drücken Sie im angehaltenen Zustand auf  / , um zum nächsten/vorherigen Datei zu gelangen.</p> <p>- Während der Wiedergabe (1) Betätigen der Tasten  / : Betätigen Sie , um zur nächsten Datei überzugehen. Wenn Sie in weniger als 3 Sekunden spielen, drücken Sie , um zur vorherigen Datei zu gelangen. Für eine Wiedergabe nach 3 Sekunden drücken Sie bitte , um zum Anfang der Datei zu gelangen.</p> <p>(2) Unter Verwendung von <b>SEARCH</b>: Drehen Sie <b>EQUALIZER / SEARCH</b> oder  /  und drücken Sie , um den Titel/die Datei abzuspielen.</p>
Wiederholte oder Zufalls-Wiedergabe	Drücken Sie mehrmals die Taste <b>REPEAT</b> auf der Fernbedienung. Siehe die weiteren Hinweise zur Änderung der Anzeige.

### Hinweis

- Wiederholen/Zufallswiedergabe funktioniert folgendermaßen.

In der Anzeige	Beschreibung
OFF	Spielt Titel in der Reihenfolge ab und stoppt die Wiedergabe.
ONE	Spielt einen Titel wiederholt ab.
FOLDER	Spielt Titel in Ordner wiederholt.
ALL	Spielt alle Titel wiederholt ab.
SHUFFLE	Spielt alle Titel in zufälliger Reihenfolge und stoppt die Wiedergabe.

- Wenn Sie JUKEBOX- Listen abspielen, sind nur ONE und ALL verfügbar.
- Auch nach einem Neustart des Gerätes oder nach dem Wechsel der Funktion wird die Musikwiedergabe an der unterbrochenen Stelle fortgesetzt.

## Ordner und MP3-/WMA-Dateien auswählen

### Am Gerät

1. Drücken Sie die Taste **SEARCH** und drehen Sie den Regler **EQUALIZER / SEARCH** Oder **⏮ / ⏭**, bis die gewünschte Datei erscheint. Drücken Sie nochmals die Taste **SEARCH**, um nach einem Ordner zu suchen.
2. Drücken Sie zur Wiedergabe der gewählten Datei auf **OK** oder **⏭**. Drücken Sie während der Ordnersuche auf **OK**, um eine Datei in einem Ordner auszuwählen, und dann nochmals auf **OK** oder auf **⏭**. Die ausgewählte Datei wird wiedergegeben.

### Auf der Fernbedienung

1. Drücken Sie mehrmals die Taste **PRESET-FOLDER** **Λ / ∨** Oder **⏮ / ⏭** auf der Fernbedienung, bis der gewünschte Ordner angezeigt wird.
2. Drücken Sie zur Wiedergabe auf **⏭**. Daraufhin wird die erste Datei im Ordner wiedergegeben.

### ! Hinweis

- Die Ordner/Dateien auf einer auf einem USB-Gerät werden wie folgt angezeigt.

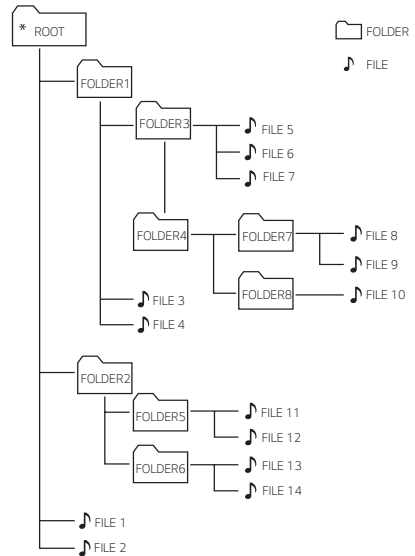

- Sollte sich in einem Ordner keine Datei befinden, wird dieser Ordner nicht angezeigt.
- Ordner werden in der folgenden Reihenfolge angezeigt:  
ROOT → FOLDER 1 → FOLDER 3 → FOLDER 7 → FOLDER 8 → FOLDER 5 → FOLDER 6
- Die Dateien werden in der Reihenfolge **FILE 1** bis **FILE 14** nacheinander wiedergegeben.
- Dateien und Ordner werden in der Reihenfolge der Aufnahme und somit auf unterschiedliche Weise angezeigt.

\*ROOT: Der erste Bildschirm wird angezeigt, wenn der Computer das USB-Gerät als "ROOT" erkannt hat.

## Datei/Ordner löschen oder formatieren

Dateien und Ordner auf dem USB-Gerät können gelöscht oder das USB-Gerät formatiert werden.

1. Drücken Sie zur Auswahl der Funktion USB die Taste .
2. Drücken Sie mehrmals die Taste **DELETE** auf der Fernbedienung, und die Anzeige ändert sich wie folgt.

DEL FILE → DEL DIR → FORMAT

In der Anzeige	Beschreibung
DEL FILE	Wählen Sie die zu löschende Datei aus.
DEL DIR	Wählen Sie den zu löschenden Ordner aus.
FORMAT	Wählen Sie das Formatieren des USB-Geräts aus.

Um den aktuellen Modus zu verlassen, drücken Sie auf .

3. Halten Sie zum Löschen einer Datei oder eines Ordners oder zur Formatierung die Taste **DELETE** auf der Fernbedienung gedrückt.



### Vorsicht

- Das USB-Gerät während des Betriebs niemals abziehen. (z. B. Wiedergabe, Löschen)
- Zur Vermeidung von Datenverlust sollten regelmäßig Sicherungskopien erstellt werden.
- Die Löschfunktion ist je nach USB-Status u. U. nicht möglich. (z. B. bei aktivierter Sperre)

## AUTO DJ

Auto DJ mischt das Ende eines Songs mit dem Anfang des nächsten für eine nahtlose Audiowiedergabe. Es gleicht die Lautstärke für eine ununterbrochene Wiedergabe aus.

Drücken Sie mehrfach **AUTO DJ**, verändert sich der Bildschirm wie folgt.

SHUFFLE → SEQUENTIAL → OFF

Modus	Beschreibung
OFF	-
SHUFFLE	In dieser Betriebsart werden die Musiktitel in zufälliger Reihenfolge wiedergegeben.
SEQUENTIAL	In dieser Betriebsart werden die Musiktitel wiederholt wiedergegeben.



### Hinweis

- Der AUTO DJ Modus unterstützt nicht die Suche nach einem Abschnitt innerhalb einer Datei oder die wiederholte oder zufällige Wiedergabe.
- Wenn Sie im AUTO DJ Modus zu anderen Funktionen wechseln, wird AUTO DJ deaktiviert.
- Die Funktion AUTO DJ ist bei Musikdateien mit einer Länge unter 60 Sekunden nicht möglich.
- Während der Wiedergabe einer JUKEBOX-Liste wird nur die Funktion SEQUENTIAL eingeschaltet.

# Verwendung der BLUETOOTH® Wireless Technologie

## Über Bluetooth

**Bluetooth** ist eine kabellose Übertragungstechnologie zur Verbindung über kurze Distanzen.

Bei Störungen durch andere elektronische Geräte in der Nähe kann der Ton bei der **Bluetooth**-Übertragung über verschiedene Räume zeitweise unterbrochen werden.

Bei der Verbindung mehrere Geräte über die **Bluetooth** Wireless-Technologie fallen keinerlei Gebühren an. Verbindungen mithilfe der **Bluetooth** Wireless-Technologie über ein Mobiltelefon können in Reihenschaltung betrieben werden.

- Unterstützte Geräte: Smartphone, MP3, Notebook usw.
- Version: 4.0
- Codec : SBC, AAC

## Bluetooth-Profil

Um die **Bluetooth** Wireless-Technologie zu nutzen, müssen die Geräte mit bestimmten Profilartern kompatibel sein. Dieses Gerät unterstützt die folgenden Profile:

A2DP (Übertragung von Audiodaten)

## Musik vom Bluetooth-Gerät hören

### Verbindung zwischen Gerät und Bluetooth-Gerät herstellen

Vor der Verbindung muss die **Bluetooth**-Funktion Ihres **Bluetooth**-Gerätes aktiviert werden. Hinweise finden Sie in der Bedienungsanleitung des **Bluetooth**-Gerätes. Eine einmal hergestellte Verbindung muss nicht nochmals hergestellt werden.

1. Schalten Sie das Gerät ein.

#### ! Hinweis

Bei aktivierter Sperre der **Bluetooth**-Verbindung können **Bluetooth**-Geräte über die BT-Funktion gesucht werden.

2. Bedienen Sie das **Bluetooth**-Gerät und stellen Sie eine Verbindung her. Während der Suche nach diesem Gerät mit dem **Bluetooth**-Gerät wird eine Liste der gefundenen Geräte in der Anzeige des **Bluetooth**-Gerätes, je nach Funktionsumfang, angezeigt. Das Gerät wird als "LG CK43N (XX)" angezeigt.

#### ! Hinweis

- XX steht für die letzten beiden Ziffern der **Bluetooth**-Adresse. Falls Ihr Gerät zum Beispiel die **Bluetooth**-Adresse 9C:02:98:4A:F7:08 besitzt, erscheint auf dem **Bluetooth**-Gerät die Anzeige "LG CK43N (08)".
- Je nach Art des **Bluetooth**-Gerätes erfolgt die Herstellung der Verbindung auf verschiedene Weise. Geben Sie bei Aufforderung die PIN-Nummer (0000) ein.
- Dieses Gerät kann über die oben beschriebene Verbindungsart nur bei aktivierter **Bluetooth**-Funktion gleichzeitig mit bis zu drei **Bluetooth**-Geräten verbunden werden.
- Die mehrfache Telefonverbindungskopplung wird nur auf Android-Geräten unterstützt. (Die mehrfache Telefonverbindungskopplung kann abhängig von den angeschlossenen Gerätespezifikationen nicht unterstützt werden.)
- Mehrfache Telefonkopplung wird von entfernbaren/abnehmbaren **Bluetooth**-Geräten (wie Dongles usw.) nicht unterstützt.

3. Nach erfolgter Verbindung mit Ihrem **Bluetooth**-Gerät erscheint die Meldung "PAIRED" im Anzeigefenster und der **Bluetooth**-Gerätename wird geändert. Daraufhin erscheint die Meldung "BT" im Anzeigefenster.



#### Hinweis

- Beim Anschluss weiterer Geräte zur mehrfachen Telefonverbindung erscheint kurz die Meldung "PAIRED" in der Anzeige.
- Falls der Gerätename nicht auf diesem Gerät angezeigt werden kann, erscheint der Name " - "

4. Musik hören.

Hinweise zur Wiedergabe von Musikdateien auf dem **Bluetooth**-Gerät finden Sie in der Bedienungsanleitung des **Bluetooth**-Gerätes.



#### Hinweis

- Bei Verwendung der **Bluetooth**-Technologie und zur störungsfreien Verbindung muss das **Bluetooth**-Gerät möglichst nahe am Gerät verwendet werden.  
In folgenden Fällen kann möglicherweise keine Verbindung hergestellt werden:
  - Es befindet sich ein Hindernis zwischen Gerät und **Bluetooth**-Gerät.
  - Ein anderes Gerät sendet auf der Frequenz des **Bluetooth**-Gerätes, zum Beispiel ein medizinisches, ein Mikrowellen- oder ein Wireless LAN-Gerät.
- Nach einem Neustart muss das **Bluetooth**-Gerät erneut mit diesem Gerät verbunden werden.
- Auch wenn dieses Gerät im **Bluetooth**-Modus mit bis zu drei **Bluetooth**-Geräten verbunden wird, kann Musik nur über eines der verbundenen Geräte wiedergegeben und gesteuert werden.

### ! Hinweis

- Bei Störungen der Übertragung durch andere elektronische Geräte in der Nähe kann der Ton zeitweise unterbrochen werden.
- Je nach Art des Gerätes kann die **Bluetooth**-Funktion u. U. nicht genutzt werden.
- Es können schnurlose Geräte wie Telefone, MP3-Player oder Notebooks genutzt werden.
- Die Klangqualität nimmt mit größer werdendem Abstand zwischen Gerät und **Bluetooth**-Gerät ab.
- Wenn das Gerät ausgeschaltet oder das **Bluetooth**-Gerät zu weit vom Gerät entfernt ist, wird die **Bluetooth**-Verbindung unterbrochen.
- Bei unterbrochener **Bluetooth**-Verbindung müssen **Bluetooth**-Gerät und Gerät neu verbunden werden.
- Falls keine Verbindung zu einem **Bluetooth**-Gerät besteht, erscheint die Meldung "BT READY" im Anzeigefenster.
- Bei Verwendung der **Bluetooth**-Funktion sollte die Lautstärke am **Bluetooth**-Gerät auf einen geeigneten Wert eingestellt werden.
- Bei Verbindung eines **Bluetooth**-Gerätes (iOS Gerät usw.) mit diesem Gerät oder bei der Bedienung dieses Gerätes können die Lautstärken beider Geräte aneinander angeglichen werden.
- Bei einem Wechsel der **Bluetooth**-Funktion wird die **Bluetooth**-Verbindung getrennt. Bei verbundener "LG XBOOM"-App hält nur das Gerät zur Wiedergabe die **Bluetooth**-Verbindung aufrecht. Das **Bluetooth**-Gerät kann über dieses Gerät bedient werden, die Tonausgabe ist jedoch nicht möglich.
- Beim Aufrufen der **Bluetooth**-Funktion stellt dieses Gerät automatisch eine Verbindung mit dem zuletzt verbundenen oder zuletzt wiedergegebenen **Bluetooth**-Gerät her. (Automatikverbindungen werden je nach den technischen Daten des angeschlossenen Gerätes u. U. nicht unterstützt.)

## Bedienung eines über Bluetooth verbundenen Gerätes

Ein verbundenes **Bluetooth**-Gerät kann mit diesem Gerät bedient werden; Wiedergabe, Pause, Stopp, Überspringen.

### ! Hinweis

- Diese ist nur für Android OS und iOS verfügbar.
- Diese Funktion wird je nach **Bluetooth**-Gerät u. U. nicht unterstützt oder die Bedienung ist abweichend.

## Sperre der Bluetooth-Verbindung (BT LOCK)

**Bluetooth**-Verbindungen können auf die Funktionen BT (**Bluetooth**) und LG TV beschränkt werden, um unerwünschte **Bluetooth**-Verbindungen zu vermeiden.

Um diese Funktion einzuschalten, halten Sie **⏸** ca. 5 Sekunden lang in der BT (**Bluetooth**)-Funktion gedrückt.

Daraufhin erscheint die Meldung "ON-BT LOCK" und die **Bluetooth**-Verbindung kann beschränkt werden.

Um diese Funktion auszuschalten, halten Sie **⏸** ca. 5 Sekunden lang in der BT (**Bluetooth**)-Funktion gedrückt.

Daraufhin erscheint die Meldung "OFF-BT LOCK".

### ! Hinweis

- Auch bei aktivierter Sperre der **Bluetooth**-Verbindung wird dieses Gerät über die Funktion Auto Power eingeschaltet. Um dies zu verhindern, deaktivieren Sie die automatische Netzfunktion.
- Wenn Sie die **Bluetooth**-Verbindungssperre aktivieren oder deaktivieren, müssen Sie, nachdem Sie die Liste der gekoppelten Geräte von Ihrem **Bluetooth**-Gerät gelöscht haben, mittels **Bluetooth** neu suchen und verbinden.

## Verwendung der LG XBOOM-App

### ! Hinweis

- Die "LG XBOOM"-App kann mit diesem Gerät nur über das Betriebssystem Android genutzt werden.
- Es wird empfohlen, die neueste Version der App zu verwenden.

## Über die "LG XBOOM" App

Die "LG XBOOM"-App bringt eine Reihe von neuen Funktionen auf Ihr Gerät.

Um weitere Funktionen zu genießen, sollten Sie die kostenlose "LG XBOOM"-App herunterladen und installieren.

Hier finden Sie eine Einführung in einige der zahlreichen Funktionen der "LG XBOOM"-App.

**Multi-Jukebox:** Bei gleichzeitigem Anschluss von bis zu 3 **Bluetooth**-Telefonen können Sie dreimal so viel Unterhaltung genießen. Sie können Musik von allen drei Telefonen wiedergeben und für jedes Telefon eine eigene Playliste erstellen.

## "LG XBOOM"-App auf Ihrem Bluetooth-Gerät installieren

Die "LG XBOOM"-App kann auf zwei Arten auf Ihrem **Bluetooth**-Gerät installiert werden.

### Installation der "LG XBOOM"-App unter Verwendung des QR-Codes

1. Installieren Sie die "LG XBOOM"-App unter Verwendung des QR-Codes. Verwenden Sie die Scan-Software, um den QR-Code zu scannen.



2. Tippen Sie zur Installation auf ein Symbol.

### ! Hinweis

- Stellen Sie sicher, dass das **Bluetooth**-Gerät mit dem Internet verbunden ist.
- Stellen Sie sicher, dass auf dem **Bluetooth**-Gerät eine Anwendung zum Scannen installiert ist. Eine solche Anwendung kann im "Google Android Market (Google Play Store)" heruntergeladen werden.
- Je nach Region kann der QR-Code u. U. nicht genutzt werden.

## “LG XBOOM“-App über den “Google Android Market (Google Play Store)” installieren.

1. Tippen Sie auf das Symbol “Google Android Market (Google Play Store)”
2. Geben Sie in der Suchleiste den Begriff “LG XBOOM” ein und starten Sie die Suche.
3. Suchen Sie in der Ergebnisliste die “LG XBOOM“-App und starten Sie den Download der **Bluetooth**-App.
4. Tippen Sie zur Installation auf ein Symbol.
5. Tippen Sie zum Download auf ein Symbol.



### Hinweis

- Stellen Sie sicher, dass das **Bluetooth**-Gerät mit dem Internet verbunden ist.
- Auf Ihrem **Bluetooth**-Gerät muss “Google Android Market (Google Play Store)” installiert sein.

## Bluetooth über die “LG XBOOM“-App aktivieren

Mithilfe der “LG XBOOM“-App können Sie Ihr **Bluetooth**-Gerät mit dem Gerät verbinden.

1. Tippen Sie zum Öffnen der “LG XBOOM“-App im Startbildschirm auf das Symbol “LG XBOOM“-App und wechseln Sie in das Hauptmenü.
2. Für weitere Informationen zur Bedienung, tippen Sie im Menü [Setting] auf [Help].



### Hinweis

- Die “LG XBOOM“-App ist in den folgenden Software-Versionen verfügbar:
  - Android Betriebssystem: Version 6.0 oder höher
  - Die von verschiedenen Betriebssystemen unterstützte Mindestanzahl an Versionen kann sich später ändern.
- Bei der Bedienung über die “LG XBOOM“-App können sich die Bedienelemente der “LG XBOOM Remote“-App und der enthaltenen Fernbedienung unterscheiden. Verwenden Sie bei Bedarf die enthaltene Fernbedienung.
- Die “LG XBOOM“-App kann mit bestimmten **Bluetooth**-Geräten u. U. nicht genutzt werden.
- Nach dem Herstellen einer Verbindung über die “LG XBOOM“-App können Sie Musik über Ihr Gerät wiedergeben. Wiederholen Sie in diesem Fall die Verbindungsherstellung.
- Beim Aufrufen einer anderen Anwendung oder bei einer Änderung der Einstellungen Ihres **Bluetooth**-Gerätes während der Verwendung der “LG XBOOM“-App arbeitet die “LG XBOOM“-App u. U. nicht störungsfrei.
- Überprüfen Sie bei Störungen der “LG XBOOM“-App Ihr **Bluetooth**-Gerät sowie die Verbindung der “LG XBOOM“-App und versuchen Sie, die Verbindung erneut herzustellen.
- Je nach Betriebssystem des Smartphones können sich die Funktionen der “LG XBOOM“-App unterscheiden.
- Falls die Verbindung der “LG XBOOM“-App nicht störungsfrei arbeitet, überprüfen Sie die **Bluetooth**-Einstellung Ihres **Bluetooth**-Gerätes.

## Radiobetrieb

Verbinden Sie die bereitgestellte FM-Antenne, um Radio zu hören. (Seite 16)

### Radio hören

1. Drücken Sie **☞** bis FM auf dem Bildschirm erscheint. Der zuletzt empfangene Sender wird eingestellt.
2. Automatische Sendereinstellung:  
Halten Sie die Taste **TUNING -/+** auf der Fernbedienung bzw. **◀▶** am Gerät ca. zwei Sekunden lang gedrückt, bis sich die Frequenzanzeige ändert, und lassen Sie die Taste anschließend wieder los. Die Sendersuche stoppt, sobald ein Radiosender empfangen wird.

Oder

Manuelle Sendereinstellung:

Drücken Sie mehrmals die Tasten **TUNING -/+** auf der Fernbedienung bzw. **◀▶** am Gerät.

3. Stellen Sie die Lautstärke durch Drehen des Lautstärkereglers am Gerät bzw. mit den Tasten **VOL +/-** auf der Fernbedienung ein.

### Schlechten UKW-Empfang verbessern

Drücken Sie **▶II**. Dies lässt den Tuner von Stereo auf Mono wechseln, was in der Regel den Empfang verbessert.

## Speichern von Radiosendern

Sie können über FM 50 Sender voreinstellen.

Vor der Sendersuche sollte die Lautstärke verringert werden.

1. Drücken Sie **☞** bis FM auf dem Bildschirm erscheint.
2. Stellen Sie mit den Tasten **TUNING -/+** auf der Fernbedienung bzw. **◀▶** am Gerät die gewünschte Frequenz ein.
3. Drücken Sie die Taste **JUKEBOX/MEMORY** auf der Fernbedienung. Im Anzeigefenster blinkt eine Sendernummer.
4. Drücken Sie die Taste **PRESET-FOLDER ^/V** auf der Fernbedienung, um eine gewünschte Sendernummer auszuwählen.
5. Drücken Sie die Taste **JUKEBOX/MEMORY** auf der Fernbedienung. Der Radiosender wird gespeichert.
6. Wiederholen Sie die Schritte 2 bis 5 für weitere Sender.
7. Um einen gespeicherten Sender aufzurufen, drücken Sie die Taste **PRESET-FOLDER ^/V** bzw. die Nummertasten **0-9** auf der Fernbedienung.

### Alle gespeicherten Sender löschen

1. Drücken Sie die Taste **DELETE** auf der Fernbedienung.  
„DEL ALL“ wird auf der Geräteanzeige aufleuchten.
2. Drücken Sie die Taste **DELETE** auf der Fernbedienung, um alle gespeicherten Radiosender zu löschen.  
„DELETED ALL“ wird auf der Geräteanzeige aufleuchten.

# Klangeinstellungen

## Klangmodus festlegen

Dieses System besitzt eine Reihe voreingestellter Surround- Klangeffekte. Die angezeigten Einträge für den Equalizer können je nach Klangquellen und Effekten variieren.

Sie können den gewünschten Klangmodus mit **EQUALIZER** auswählen.

In der Anzeige	Beschreibung
BASS (BASS BLAST) Oder BASS+ (BASS BLAST+)	Bässe verstärken, für kraftvollen Klang.
POP CLASSIC ROCK JAZZ	Einstellung einer aufregenden Klangatmosphäre für ein Gefühl wie in einem tatsächlichen Rock-, Pop-, Jazz- oder Klassik-Konzert.
FOOT BALL	Du kannst den Equalizer FOOTBALL STADIUM genießen.
STANDARD	Klang optimieren.

Verwenden Sie **SPECIAL EQ** auf der Fernbedienung oder am Gerät, um einen gewünschten Klangmodus auszuwählen.

In der Anzeige	Land	Beschreibung
FUNK, REGUETON, SAMBA, MERENGUE, AXE, SALSA, SERTANEJ, FORRO	Lateinamerika	Ein optimierter Equalizer für die jeweils bevorzugte Musikrichtung in jeder Region.
ARABIC	Naher Osten	
DANGDUT	Indonesien	
AFRO	Afrika	
INDIA	Indien	

### ! Hinweis

- Je nach Klangmodus ist bei bestimmten Lautsprechern möglicherweise kein oder nur ein sehr leiser Ton zu hören.
- Durch drücken von **BASS BLAST** (oder **BASS BLAST+**) am Gerät, sind Sie in der Lage, den BASS (BASS BLAST)- oder BASS+ (BASS BLAST+)-Effekt direkt auszuwählen.

# Erweiterte Funktionen

## USB-Aufnahme

Sie haben die Möglichkeit, verschiedene Tonquellen auf einem USB-Gerät aufzunehmen (USB1, AUX, FM)

1. Schließen Sie das USB-Gerät am Gerät an.
2. Wählen Sie mit der Taste  die gewünschte Funktion zur Aufnahme aus.
3. Drücken Sie zum Starten der Aufnahme die Taste **USB REC** auf der Fernbedienung bzw. **USB REC / DEMO** am Gerät.

Funktion	Status	Ergebnis
USB	Wiedergabe/ Pause	Aufnahme bis Stop
	Pause Stop (Seite 30)	Schnellaufnahme des aktuellen Titels
	Stop	Schnellaufnahme aller Titel In den folgenden Fällen ist die Funktion eingeschränkt: - Nach einer Dateisuche (Seite 18), Schnellaufnahme eines indizierten Titels - Nur während der Ordnername im Display angezeigt wird, schnelle Aufnahme All Songs im Ordner. (Ordnersuchmodus wird freigegeben, wenn wenige Sekunden nach der Eingabe des Ordnersuchmodus keine Tasteneingabe erfolgt.) (Seite 18) - Nach JUKEBOX Ein (Seite 28), findet eine Schnellaufnahme aller Titel der JUKEBOX statt.
AUX, FM	-	Aufnahme bis Stop

- Falls sowohl am Anschluss USB1 als auch am Anschluss USB2 ein Gerät angeschlossen wurde, drücken Sie die Taste **USB REC / DEMO** am Gerät bzw. **USB REC** auf der Fernbedienung, um den gewünschten Anschluss zur Aufnahme auszuwählen und das Symbol USB1 bzw. USB2 in der Anzeige blinkt.



## Um eine Aufnahme anzuhalten

Halten Sie zum Beenden der Aufnahme die Taste **USB REC** auf der Fernbedienung bzw. **USB REC / DEMO** am Gerät drei Sekunden lang gedrückt. Ansonsten wird die Aufnahme fortgesetzt.

## Aufnahme Pause

Drücken Sie während der USB-Wiedergabe oder Pause oder während der Aufnahme einer externen Tonquelle die Taste **USB REC** auf der Fernbedienung bzw. **USB REC / DEMO** am Gerät, um die Aufnahme zu unterbrechen. Drücken Sie diese Taste zum Fortsetzen der Aufnahme erneut.

## Bitrate für die Aufnahme auswählen

1. Halten Sie die Taste **USB REC** auf der Fernbedienung bzw. **USB REC / DEMO** am Gerät drei Sekunden lang gedrückt.
2. Drücken Sie  , um eine Bitrate auszuwählen.
3. Drücken Sie zum Übernehmen der Einstellungen die Taste **USB REC** auf der Fernbedienung bzw. **USB REC / DEMO** am Gerät.

Die unerlaubte Vervielfältigung kopiergeschützter Inhalte, einschließlich Computerprogrammen, Dateien, Sendungen und Tonaufnahmen, stellt eine Verletzung des Urheberrechts dar und wird strafrechtlich verfolgt.

Dieses Gerät sollte nicht für solche Zwecke eingesetzt werden.

**Zeigen Sie Verantwortung  
Beachten Sie das Urheberrecht**

**Hinweis**

- Beim Anhalten einer Aufnahme wird nur die bis dahin aufgezeichnete Aufnahme gespeichert. (Ausgenommen beim Aufnehmen von MP3-/WMA-Dateien, die sich im STOP-Zustand befinden.)
- Das USB-Gerät niemals während einer USB-Aufnahme trennen oder ausschalten. Ansonsten verbleibt eine unvollständige Aufnahme-Datei auf dem PC.
- Falls keine USB-Aufnahme möglich ist, erscheint die Meldung "NO USB"; "ERROR"; "USB FULL"; "NOT SUPPORT" oder "FILE MAX" im Anzeigefenster.
- Multi-Kartenleser oder externe Festplatten können nicht als USB-Aufnahmegeräte genutzt werden.
- Längere Aufnahmen werden nach etwa 512 MB Aufnahmespeicher beendet.

**Hinweis**

- Es können maximal 2000 Dateien gespeichert werden.
- Bei nicht unterstützten MP3-/WMA-Dateien wird die Dateiaufnahme u. U. abgebrochen.
- Beim Starten der Aufnahme während der Wiedergabe wird der aktuelle Titel wiedergegeben.
- Aufnahme-Dateien werden wie folgt gespeichert:

<b>MP3/WMA</b>
Wiedergabe oder Pause ■ FILE_REC ├─ AUDIO_0001 ├─ AUDIO_0002 ├─ └─
Sonstiger Status ■ FILE_REC ├─ ABC(File name) ├─ DEF(File name) ├─ └─
<b>Tuner</b>
■ TUNER_REC ├─ AUDIO_0001_107-7FM ├─ ├─ └─
<b>Weitere Quellen*</b>
■ OTHERS_REC ├─ AUDIO_0001 ├─ AUDIO_0002 ├─ └─

\*: AUX usw.

Tuner Die aktuell aufgenommene Frequenz wird angezeigt.

## JUKEBOX-Wiedergabe

JUKEBOX Funktion ermöglicht es Ihnen, eine Wiedergabeliste Ihrer Lieblings - Dateien von einem USB - Gerät zu machen. Es kann eine Playlist mit bis zu 100 Dateien eingegeben werden.

### JUKEBOX-Liste erstellen

1. Halten Sie die Taste **JUKEBOX / MEMORY** auf der Fernbedienung gedrückt, um den Bearbeitungsmodus aufzurufen. (Die Wiedergabe wird beim Drücken der Taste **JUKEBOX/MEMORY** auf der Fernbedienung angehalten.)
2. Wählen Sie eine Datei aus, indem Sie **⏮/⏭** auf der Fernbedienung drücken.
3. Drücken Sie **JUKEBOX/MEMORY** auf der Fernbedienung, um die Datei zu speichern.
4. Wiederholen Sie die Schritte 2 - 3, um andere Dateien zu speichern. (Diese Liste kann durch Drücken der Taste **PRESET-FOLDER  $\wedge$ /V** auf der Fernbedienung bearbeitet werden, um eine JUKEBOX-Programmplatznummer festzulegen.)
5. Drücken Sie nochmals die Taste **JUKEBOX/MEMORY** auf der Fernbedienung.

Drücken Sie zur Wiedergabe der programmierten JUKEBOX-Liste die Taste **▶** auf der Fernbedienung.



#### Hinweis

Nach dem Erstellen oder Ändern der JUKEBOX-Liste wird die Betriebsart REPEAT deaktiviert.

### JUKEBOX-Wiedergabe

Drücken Sie die Taste **JUKEBOX/MEMORY** auf der Fernbedienung. Die Meldung "ON-JUKEBOX" erscheint im Anzeigefenster.

Um die JUKEBOX Liste abzuspielen, drücken Sie **▶** auf der Fernbedienung.

Drücken Sie zum Abbrechen einmal die Taste **JUKEBOX/MEMORY** auf der Fernbedienung. Die Meldung "OFF-JUKEBOX" erscheint im Anzeigefenster.

### JUKEBOX bearbeiten

1. Drücken und Halten Sie **JUKEBOX/MEMORY** auf der Fernbedienung, um den Bearbeitungsmodus zu erhalten. (Die Wiedergabe wird beim Drücken der Taste **JUKEBOX/MEMORY** auf der Fernbedienung angehalten.)

2. Drücken Sie die Taste **PRESET-FOLDER  $\wedge$ /V** auf der Fernbedienung, um eine Datei zum Bearbeiten auszuwählen.
3. Drücken Sie **⏮/⏭** auf der Fernbedienung.
4. Drücken Sie die Taste **JUKEBOX/MEMORY** auf der Fernbedienung.
5. Wiederholen Sie 2 bis 4, um die anderen Dateien zu speichern.
6. Drücken Sie nochmals die Taste **JUKEBOX/MEMORY** auf der Fernbedienung. Drücken Sie zur Wiedergabe der programmierten JUKEBOX-Liste die Taste **▶** auf der Fernbedienung.

### JUKEBOX-Liste löschen

Das Löschen ist nur im Bearbeitungsmodus möglich.

1. Halten Sie die Taste **JUKEBOX / MEMORY** auf der Fernbedienung gedrückt, um den Bearbeitungsmodus aufzurufen.
 

Oder

 Drücken Sie **DELETE** auf der Fernbedienung während JUKEBOX gespielt wird, um in den Bearbeitungsmodus zu gelangen.
2. Drücken Sie zur Auswahl eines Titels mehrmals die Taste **PRESET-FOLDER  $\wedge$ /V** auf der Fernbedienung.
3. Drücken Sie zum Löschen eines ausgewählten Titels die Taste **DELETE** auf der Fernbedienung.



#### Hinweis

- Falls keine JUKEBOX-Liste vorhanden ist, erscheint beim Drücken der Taste **JUKEBOX/MEMORY** die Meldung "NO PROG" im Anzeigefenster.
- In folgenden Fällen wird die JUKEBOX deaktiviert.
  - Wechsel zu einer anderen Funktion.
  - Wenn das Gerät aus. und wieder eingeschaltet wurde.
  - Wenn eine der Nummertasten auf der Fernbedienung gedrückt wurde.
  - Spielen Sie eine Datei ab, indem Sie **SEARCH** und **EQUALIZER / SEARCH** am Gerät verwenden.
- In folgenden Fällen wird die JUKEBOX gelöscht.
  - Entfernen des USB-Geräts.
  - Wenn Musikdateien auf dem USB-Gerät gelöscht oder aufgenommen wurden.

## Weitere Funktionen

### Ton vorübergehend stummschalten

Drücken Sie zum Stummschalten des Tons die Taste  auf der Fernbedienung.

Das Gerät kann stummgeschaltet werden, falls z. B. das Telefon klingelt. Daraufhin erscheint das Symbol "MUTE" im Anzeigefenster.

Um die Stummschaltung aufzuheben, drücken Sie nochmals die Taste  auf der Fernbedienung oder ändern Sie die Lautstärke.

### DEMO

Drücken Sie bei ausgeschaltetem Gerät einmal die Taste **USB REC / DEMO** am Gerät. Die Einheit schaltet sich ein und zeigt die jeweilige Funktionen in dem Anzeigefenster an.

Um die DEMO-Funktion zu beenden, drücken Sie nochmals die Taste **USB REC / DEMO** am Gerät.

#### Hinweis

Beim Aufrufen einer anderen Funktionen im DEMO-Modus wird die Vorführung vorübergehend unterbrochen.

- Falls 10 Sekunden lang keine Taste gedrückt wird, wird die DEMO-Vorführung automatisch fortgesetzt.

### Pause Stop

Das Gerät speichert den Punkt, an dem Sie  gedrückt haben, je nach USB-Anschluss. Falls Sie  zweimal drücken, wird das Gerät die angehaltene Position löschen.

## Einstellen des Sleep-Timers

Drücken Sie mehrmals die Taste **SLEEP** auf der Fernbedienung, um die Zeit bis zum Ausschalten des Gerätes zwischen 10 und 180 Minuten einzustellen. Nach Ablauf dieser Zeit wird das Gerät ausgeschaltet.

Um die Schlaffunktion aufzuheben, drücken Sie wiederholt auf **SLEEP** an der Fernbedienung, bis „OFF“ erscheint.

#### Hinweis

- Die verbleibende Zeit bis zum Ausschalten des Gerätes kann angezeigt werden. Drücken Sie die Taste **SLEEP** auf der Fernbedienung, um die verbleibende Zeit anzuzeigen oder zu ändern.
- Die verbleibende Zeit bearbeitet werden, wenn diese oder die Meldung "DIMMER" angezeigt wird.

## Dimmer

Drücken Sie einmal die Taste **SLEEP** auf der Fernbedienung.

Um abzubrechen, drücken Sie mehrmals die Taste **SLEEP** auf der Fernbedienung, bis „OFF“ erscheint.

## Automatisches Ausschalten

Dieses Gerät schaltet sich selbst aus, um den Energieverbrauch zu senken, wenn das Hauptgerät nicht mit einem Zusatzgerät verbunden ist oder 15 Minuten lang nicht bedient wurde.

Bei bestehender WIRELESS PARTY LINK-Verbindung kann die Funktion automatisches Ausschalten nur für das MAIN-Gerät genutzt werden.

Nach dem Trennen von OTHER- und MAIN-Gerät steht die Funktion automatisches Ausschalten für das OTHER-Gerät zur Verfügung.

### ! Hinweis

Nur mit der **LG XBOOM-App** können Sie diese Funktion ein- oder ausschalten. Die Nichtnutzung dieser Funktion kann den Energieverbrauch erhöhen.

## Trennen der Wireless-Netzwerkverbindung oder des Wireless-Gerätes.

Halten Sie zum Ausschalten des Gerätes den Netzschalter mindestens fünf Sekunden lang gedrückt.

## AUTO POWER Ein

Dieses Gerät wird über die folgenden Eingangsquellen automatisch eingeschaltet: LG TV oder **Bluetooth**.

Beim Einschalten eines mit diesem Gerät verbundenen Fernsehgerätes erkennt das Gerät das Eingangssignal und wählt die entsprechende Funktion aus. Der Ton wird über das Gerät ausgegeben.

Beim Versuch der Verbindungsherstellung mit einem **Bluetooth**-Gerät schaltet sich dieses Gerät ein und stellt eine Verbindung zu Ihrem **Bluetooth**-Gerät her. Jetzt können Sie die Musikwiedergabe starten.

Falls Sie dieses Gerät durch Drücken von  am Gerät für jeweils 5 Sekunden ausschalten, können Sie die AUTO POWER-Funktion ein- oder ausschalten.

In der Anzeige	Beschreibung
ON-AUTO POWER	AUTO POWER-Funktion wird aktiviert.
OFF-AUTO POWER	AUTO POWER-Funktion wird deaktiviert.

### ! Hinweis

- Je nach angeschlossenem Gerät ist diese Funktion u. U. nicht verfügbar.
- Je nach verbundenem Gerät schaltet sich das Gerät ein, die **Bluetooth**-Funktion wird u. U. jedoch nicht verbunden.
- Wenn die **Bluetooth**-Verbindung durch dieses Gerät getrennt wird, versuchen bestimmte **Bluetooth**-Geräte fortwährend, die Verbindung zu diesem Gerät wiederherzustellen. Daher wird empfohlen, die Verbindung vor dem Ausschalten des Gerätes zu trennen.
- Beim Verbindungsaufbau zur "LG XBOOM"-App wird die **Bluetooth**-Funktion dieses Gerätes aktiviert.
- Beim Einschalten des Gerätes über LG TV oder die **Bluetooth**-Funktion schaltet sich dieses Gerät ein.
- Falls Sie bereits eine Verbindung zu diesem Gerät hergestellt haben, kann dieses Gerät automatisch über eine der Eingangsquellen eingeschaltet werden.

## Automatische Funktionswahl

Dieses Gerät erkennt Eingangssignale wie **Bluetooth** und LG TV und wechselt automatisch zur geeigneten Betriebsart.

### Herstellen der Verbindung zum Bluetooth-Gerät

Beim Versuch der Verbindung dieses Gerätes mit Ihrem **Bluetooth**-Gerät wird die **Bluetooth**-Funktion ausgewählt. Starten Sie die Musikwiedergabe auf Ihrem **Bluetooth**-Gerät.

### Bei verbundenem LG TV-Gerät

Beim Einschalten Ihres mit LG Sound Sync verbundenen LG TV-Gerätes wechselt dieses Gerät zur Funktion LG TV. Der Ton Ihres Fernsehgerätes wird nun ausgegeben.



#### Hinweis

- Diese Funktion ist während einer Aufnahme oder während eines Löschvorgangs nicht möglich.
- Diese Funktion ist nur für Geräte verfügbar, die bereits zuvor verbunden wurden.
- Wenn die Sperre der **Bluetooth**-Verbindung aktiviert ist, ist die **Bluetooth**- und LG TV-Verbindung nur über die **Bluetooth**- und LG TV-Funktion verfügbar.

## Uhrzeit einstellen

1. Schalten Sie das Gerät ein.
2. Halten Sie die Taste **CLOCK** auf der Fernbedienung gedrückt.
3. Wählen Sie mit den Tasten **◀◀ / ▶▶** auf der Fernbedienung den Uhrzeitmodus aus.  
- AM 12:00 (für Anzeige von AM und PM) oder 0:00 (für 24-Stunden-Anzeige).
4. Drücken Sie zur Bestätigung Ihrer Auswahl die Taste **RDS/SET** auf der Fernbedienung.
5. Stellen Sie mit den Tasten **◀◀ / ▶▶** auf der Fernbedienung die Stunde ein.
6. Drücken Sie die Taste **RDS/SET** auf der Fernbedienung.
7. Stellen Sie mit den Tasten **◀◀ / ▶▶** auf der Fernbedienung die Minuten ein.
8. Drücken Sie die Taste **RDS/SET** auf der Fernbedienung.

## Uhrzeit über die "LG XBOOM"-App einstellen

Installieren Sie die "LG XBOOM"-App auf Ihrem Android-Gerät. (Seite 23-24)

Die Uhrzeit des Gerätes wird bei Aktivierung der **Bluetooth**-Verbindung über die "LG XBOOM"-App automatisch synchronisiert.

## Player als Wecker verwenden

1. Schalten Sie das Gerät ein.
2. Halten Sie die Taste **ALARM** auf der Fernbedienung gedrückt.
3. Drücken Sie die Tasten **◀◀ / ▶▶** auf der Fernbedienung, um die Stunden und Minuten zu ändern und drücken Sie zum Speichern die Taste **RDS/SET** auf der Fernbedienung.
4. Wählen Sie mit den Tasten **◀◀ / ▶▶** auf der Fernbedienung eine Funktion aus und drücken Sie zum Speichern die Taste **RDS/SET** auf der Fernbedienung.  
-Wählen Sie im Tuner mit den Tasten **◀◀ / ▶▶** auf der Fernbedienung eine Speicherplatznummer aus und drücken Sie die Taste **RDS/SET** auf der Fernbedienung. Sollte keine Speicherplatznummer verfügbar sein, wird dieser Schritt übersprungen.
5. Stellen Sie mit den Tasten **◀◀ / ▶▶** auf der Fernbedienung die Lautstärke ein und drücken Sie zum Speichern die Taste **RDS/SET** auf der Fernbedienung.



### Hinweis

- Die eingestellte Uhrzeit kann durch Drücken der Taste **CLOCK** auf der Fernbedienung jederzeit und auch bei ausgeschaltetem Player angezeigt werden.
- Der Alarm kann nur bei korrekt eingestellter Uhrzeit genutzt werden.
- Die Weckereinstellung kann nach dem Einstellen der Uhrzeit durch Drücken der Taste **ALARM** auf der Fernbedienung jederzeit und auch bei ausgeschaltetem Player angezeigt werden.
- Um ALARM ON/OFF einzustellen, drücken Sie die Taste **ALARM** auf der Fernbedienung.



## LG Sound Sync



Bestimmte Gerätefunktionen können über die Fernbedienung Ihres LG Sound Sync-kompatiblen Fernsehgerätes bedient werden. Dieses Gerät ist mit allen LG Fernsehgeräten kompatibel, die LG Sound Sync unterstützen. Prüfen Sie, ob sich an Ihrem Fernsehgerät das LG Sound Sync-Logo befindet.

Folgende Funktionen können über die Fernbedienung Ihres LG Fernsehgerätes bedient werden: Lautstärke auf/ab, Stummschalten

Einzelheiten zu LG Sound Sync finden Sie in der Bedienungsanleitung des Fernsehers.

1. Schalten Sie das Gerät über die Taste  ein.
2. Wählen Sie mit der Taste  die Funktion LG TV aus.
3. Stellen Sie die Tonausgabe des Fernsehgerätes für die Tonausgabe über dieses Gerät ein :  
Einstellungsmenü des Fernsehgerätes [Sound]  
→ [TV Sound output] → [LG Sound Sync (Wireless)]

Bei bestehender Verbindung zwischen diesem Gerät und Ihrem Fernsehgerät erscheint etwa drei Sekunden lang die Meldung "PAIRED" gefolgt von der Meldung "LG TV" im Anzeigefenster.

### ! Hinweis

- Die Fernbedienung dieses Gerätes kann auch gleichzeitig mit der Funktion LG Sound Sync verwendet werden. Wenn Sie die Fernbedienung des Fernsehgerätes wieder benutzen, wird die Anlage mit dem Fernsehgerät synchronisiert. (Gemäß den TV-Spezifikationen werden die Lautstärke und die Stummschaltung dieses Geräts mit dem Fernsehgerät synchronisiert.)
- Überprüfen Sie bei fehlgeschlagener Verbindung die folgenden Punkte bei diesem Gerät und bei Ihrem Fernsehgerät: Stromversorgung, Funktion
- Überprüfen Sie vor der Verwendung der Funktion LG Sound Sync die folgenden Punkte.
  - Das Gerät ist ausgeschaltet.
  - Wechsel zu einer anderen Funktion.
  - Ob die Wireless-Verbindung durch Störungen oder zu große Entfernungen unterbrochen wurde.
- Die Dauer bis zum Abschalten dieses Gerätes kann je nach Fernsehgerät variieren.
- Bei einem Wechsel der Funktion bei aktivierter Funktion LG TV wird die Lautstärke auf die am LG Fernsehgerät eingestellte Lautstärke eingestellt.
- Die Einträge im TV-Einstellungsmenü können je nach Hersteller oder Modell Ihres Fernsehgerätes variieren.
- Beim direkten Ausschalten des Gerätes über die Taste  wird die Verbindung zu LG Sound Sync getrennt. Zur weiteren Verwendung dieser Funktion müssen TV und Gerät neu verbunden werden.
- Bei Verbindung des TV-Gerätes und dieses Gerätes über LG Sound Sync kann sich die Lautstärke erhöhen. Verringern Sie vor dem Herstellen der Verbindung zu diesem Gerät die Lautstärke am TV-Gerät.
- Beim Einschalten Ihres mit LG Sound Sync verbundenen LG TV-Gerätes oder beim Aufrufen der LG TV-Funktion wechselt dieses Gerät automatisch zur Funktion LG TV.
- Die Tonausgabe des Fernsehgerätes muss bei bestimmten TV-Versionen manuell eingestellt werden.
- Falls Sie die TV-Lautstärke steuern, nachdem dieses Gerät und Ihr Fernsehgerät über LG Sound Sync angeschlossen wurden, kann dieses Gerät lauter sein, da sich die Lautstärke mit dem Fernsehgerät synchronisiert.

## WIRELESS PARTY LINK Verbindung

Die Tonausgabe des Gerätes **A** (MAIN) wird auf das Gerät **B** (OTHER) erweitert. Dies ist mit Geräten kompatibel, die WIRELESS PARTY LINK unterstützen. Der Name der Funktion zur Erweiterung des Klangfeldes zwischen kompatiblen kabelgebundenen oder drahtlosen Geräten wurde in WIRELESS PARTY LINK geändert.

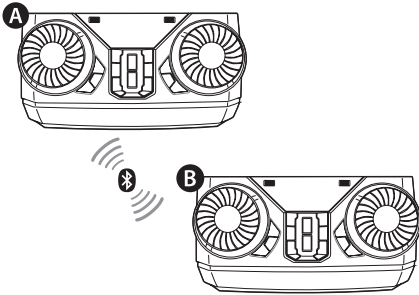

1. Drücken Sie die Taste **Ⓜ** **WIRELESS LINK** am Gerät. Daraufhin erscheint die Meldung PARTY LINK MODE SELECT im Anzeigefenster.
2. Wählen Sie mit der Taste **Ⓜ** **WIRELESS LINK** am Gerät entweder MAIN oder OTHER aus.
  - Gerät **A** : Auswahl MAIN.
  - Gerät **B** : Auswahl OTHER.

Zwei Geräte versuchen, eine Verbindung miteinander herzustellen.
3. Wenn diese Geräte erfolgreich miteinander verbunden sind, erscheint jeder der angeschlossenen Gerätenamen auf jedem Gerät.

### ! Hinweis

- Bei Verwendung von LG Sound Sync ist diese Funktion nicht verfügbar. Bei Aktivierung der Funktion LG TV erscheint die Meldung "NOT SUPPORT" im Anzeigefenster.
- Beim Trennen der WIRELESS PARTY LINK-Verbindung wechselt das OTHER-Gerät zum BT-Betrieb.
- Bei fehlgeschlagener Verbindung erscheint die Meldung "FAILED" im Anzeigefenster.
- Die Funktion Stummschalten wird auf beiden Geräten synchronisiert.
- Die WIRELESS PARTY LINK-Verbindung wird beim Ausschalten des Gerätes bzw. beim Drücken der Taste **Ⓜ** **WIRELESS LINK** am Gerät getrennt.
- Der Ton von MAIN- und OTHER-Gerät kann sich je nach Wiedergabeart oder -quelle unterscheiden.
- Überprüfen Sie bei einer **Bluetooth**-Verbindung die folgenden Informationen.
  - Es kann nur ein **Bluetooth**-Gerät mit dem MAIN-Gerät verbunden werden. Mit dem OTHER-Gerät können keine **Bluetooth**-Geräte verbunden werden.
  - Die WIRELESS PARTY LINK-Verbindung wird nur für Geräte mit Android unterstützt. (Die WIRELESS PARTY LINK-Verbindung wird je nach den technischen Daten oder je nach Betriebssystem u. U. nicht unterstützt.)
  - WIRELESS PARTY LINK-Verbindungen werden von entfernbaren/abnehmbaren **Bluetooth**-Geräten (z. B. Dongles) nicht unterstützt.
  - Während der Aufnahme oder eines Löschvorgangs kann bei bestehender WIRELESS PARTY LINK-Verbindung keine **Bluetooth**-Verbindung hergestellt werden.
  - Wann immer Sie WIRELESS PARTY LINK während der Wiedergabe eines verbundenen **Bluetooth**-Geräts verbinden, wird es, abhängig von der Telefonspezifikation, möglicherweise erneut verbunden.

# Störungsbehebung

## Allgemein

Störung	Ursache & Lösung
Das Gerät funktioniert nicht störungsfrei.	<ul style="list-style-type: none"> <li>• Schalten Sie das Gerät und das angeschlossene Zusatzgerät aus (Fernseher, Woofer, DVD-Player, Verstärker usw.) und schalten Sie sie danach wieder ein.</li> <li>• Ziehen Sie das Netzkabel des Gerätes und des angeschlossenen Zusatzgerätes ab (Fernseher, Woofer, DVD-Player, Verstärker usw.) und versuchen Sie es noch einmal.</li> <li>• Beim Ausschalten des Gerätes werden die vorherigen Einstellungen u. U. nicht gespeichert.</li> </ul>
Kein Strom.	<ul style="list-style-type: none"> <li>• Das Netzkabel ist nicht angeschlossen. Schließen Sie das Netzkabel an.</li> <li>• Überprüfen Sie, ob die Stromversorgung möglich ist. Schließen Sie dazu ein anderes elektrisches Gerät an.</li> </ul>
Kein Ton.	<ul style="list-style-type: none"> <li>• Überprüfen Sie, ob die richtige Funktion gewählt wurde. Drücken Sie die Funktionstaste, um die gewählte Funktion anzuzeigen.</li> <li>• Überprüfen Sie, ob die Lautsprecher korrekt verbunden sind. Die Lautsprecherkabel müssen korrekt angeschlossen werden.</li> </ul>
Radiosender können nicht eingestellt werden.	<ul style="list-style-type: none"> <li>• Die Antenne ist falsch ausgerichtet oder angeschlossen. Schließen Sie die Antenne fest an.</li> <li>• Die Signalstärke der Radiosender ist zu gering. Stellen Sie die Sender manuell ein.</li> <li>• Es wurden keine Radiosender gespeichert oder die Speicherplatztasten wurden gelöscht (beim Durchsuchen der voreingestellten Sender). Speichern Sie einige Radiosender nach den Anleitungen auf Seite 25.</li> </ul>

Störung	Ursache & Lösung
Die Fernbedienung funktioniert nicht richtig.	<ul style="list-style-type: none"><li>• Die Fernbedienung ist zu weit vom Gerät entfernt. Die Fernbedienung sollte innerhalb einer Reichweite von 7 m zum Gerät verwendet werden.</li><li>• Es befindet sich ein Hindernis zwischen der Fernbedienung und dem Gerät. Entfernen Sie dieses Hindernis.</li><li>• Die Batterien der Fernbedienung sind erschöpft. Tauschen Sie die Batterien gegen neue aus.</li></ul>
LG Sound Sync funktioniert nicht.	<ul style="list-style-type: none"><li>• Überprüfen Sie, ob Ihr LG TV-Gerät die Funktion LG Sound Sync unterstützt.</li><li>• Überprüfen Sie die Verbindung von LG Sound Sync.</li><li>• Überprüfen Sie die Lautstärkeinstellung Ihres Fernsehgerätes und dieses Gerätes.</li></ul>

## Allgemeine Technische Daten

Allgemein	
Stromversorgung	Siehe das Hauptetikett am Gerät.
Leistungsaufnahme	Siehe das Hauptetikett am Gerät.
	Netzwerk-Bereitschaftsbetrieb: 0,5 W Standby: 0,4 W
Abmessungen (B x H x T)	Ca. 300 mm x 163 mm x 241 mm
Betriebstemperatur	5°C bis 35°C
Feuchtigkeit	60 %

Eingänge	
Analoger Audioeingang (AUX IN)	1,0 Vrms (1 kHz, -6 dB), 75 $\Omega$ , Cinch-Buchse (L, R)

Tuner	
UKW-Empfangsbereich	87,5 bis 108,0 MHz bzw. 87,50 bis 108,00 MHz

System	
Frequenzgang	100 bis 20.000 Hz
Störabstand	Mehr als 75 dB
Dynamikbereich	Mehr als 75 dB
Stromversorgung über Bus (USB)	5 V  500 mA

Verstärker (Mittlere Ausgangsleistung)	
Gesamt-Ausgangsleistung	300 W RMS
Vorderseite	150 W RMS X 2 (4 $\Omega$ bei 1 kHz, Klirrfaktor 30%)

- Änderungen an Ausführung und technischen Daten ohne vorherige Ankündigung vorbehalten.

## Technische Daten Lautsprecher

Vorderer Lautsprecher	
Typ	Wechselseitig 2 Lautsprecher
Impedanz	4 $\Omega$
Nenningangsleistung	150 W RMS
Max. Eingangsleistung	300 W RMS
Gesamtabmessungen (B x H x T)	Ca. 201 mm x 306 mm x 216 mm

- Änderungen an Ausführung und technischen Daten ohne vorherige Ankündigung vorbehalten.

## Marken und Lizenzen



Die **Bluetooth**® Markennamen und Logos sind Eigentum der **Bluetooth**® SIG, Inc. LG Electronics besitzt eine Genehmigung für die Verwendung dieser Marken.

Alle anderen Markennamen und Handelsbezeichnungen sind Eigentum der jeweiligen Besitzer.

# Wartung

## Umgang mit dem Gerät

### Transport des Gerätes

Bitte bewahren Sie die Originalverpackung auf. Um einen ausreichenden Schutz beim Transport des Gerätes zu erreichen, verpacken Sie das Gerät in der Originalverpackung.

### Reinigung der äußeren Oberflächen

Verwenden Sie keine flüchtigen Flüssigkeiten, wie Insektensprays. Durch zu starken Druck beim Abwischen können die Oberflächen beschädigt werden. Gummi- oder Plastikteile sollten das Gerät nicht längere Zeit berühren.

### Reinigung des Gerätes

Verwenden Sie zur Reinigung des Players ein weiches, trockenes Tuch. Verwenden Sie bei starken Verschmutzungen einen milden Reiniger. Verwenden Sie keine starken Lösungen wie Alkohol, Benzin oder Verdünner.

