

מדריך למשתמש

מכונת כביסה

לפני תחילת ההתקנה, יש לקרוא את ההוראות האלו בזהירות. זה יקל על ההתקנה ויודא שהמוצר יותקן בצורה נכונה ובטוחה. יש להשאיר את ההוראות האלו ליד המוצר אחרי ההתקנה עבור שימוש עתידי.



עברית IW

F1410SW F14105S
F1409SW F14095S
F1408SW F14085S

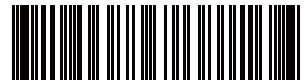

לקוחות נכבדים!

אנו מודים לכם ושמחים שהצטרפתם למשפחת **ברימאג דיגיטל אייג'**.

במכונת הכביסה החדישות והיוקרתיות המיובאות על-ידי חברת **ברימאג דיגיטל אייג'**, מיושמות הטכנולוגיות החדישות ביותר המעניקות ביצועים מעולים, בטיחות מושלמת ונוחות מרבית בשימוש.

חברת **ברימאג דיגיטל אייג'**, רואה בנוחות שלכם אתגר עליון ושוקדת ללא הרף לשמירה על רמת איכות גבוהה המוענקת לכם.

נא קראו את ההוראות בעיון רב טרם התקנת מכונת הכביסה ואנו משוכנעים כי תפיקו הנאה מושלמת וכי תהיו שבעי רצון מביצועיה ואמינותה.

חוברת זו, מספקת מידע מדויק באשר להתקנת המכונה.

באיחולי הנאה והצלחה

חברת **ברימאג דיגיטל אייג'**

BRIMAG

מותגים מבית טוב

מדריך הפעלה זה עשוי לכלול תמונות או תוכן השונים
מהדגם שרכשת.
מדריך זה כפוף לשינויים על ידי היצרן.

4.....הנחיות בטיחות חשובות

- 4 יש לקרוא את כל ההוראות לפני השימוש
- 4 אזהרה.....

9.....התקנה

- 9 חלקים ומפרט.....
- 11 דרישות למקום התקנה.....
- 12 הוצאת המכשיר מהאריזה.....
- 13 איזון המכשיר.....
- 14 חיבור צינור כניסת המים.....
- 17 התקנת צינור הניקוז.....

18.....הפעלה

- 18 סקירת הפעלה.....
- 18 הכנת הבגדים לכביסה.....
- 20 הוספת חומרי ניקוי ומרככים.....
- 22 לוח בקרה.....
- 24 טבלת תכניות.....
- 28 אפשרויות ופונקציות נוספות.....

30.....פונקציות סמארט

- 30 שימוש באפליקציה LG SmartThinQ.....
- 32 שימוש Smart Diagnosis.....

33.....אחזקה

- 33 ניקוי אחרי כל כביסה.....
- 33 ניקוי תקופתי של המכשיר.....

36.....איתור וטיפול בתקלות

- 36 לפני שמצללים לשירות.....

יש לקרוא את כל ההוראות לפני השימוש

הנחיות הבטיחות הבאות מיועדות למנוע סיכונים בלתי צפויים או נזק בשל הפעלה לא בטוחה או לא נכונה של מוצר זה.
 ההנחיות מופרדות ל"אזהרה" ול"זהירות" כפי שמתואר להלן.

הודעות בטיחות

⚠ סמל זה מוצג על מנת להצביע על עניינים ועל פעולות אשר עלולות לגרום לסיכון. קראו את החלק המסומן בסמל זה בעיון ועקבו אחר ההנחיות על מנת להימנע מסיכון.

⚠ אזהרה
 סימן זה מצביע על כך שאי מילוי אחר ההנחיות עלול לגרום לפגיעה רצינית או למוות.

⚠ זהירות
 סימן זה מצביע על כך שאי מילוי אחר ההנחיות עלול לגרום לפגיעה קלה או לנזק למוצר.

אזהרה

⚠ אזהרה
 על מנת להפחית את הסיכון לפיצוץ, שריפה, מוות, התחשמלות, פגיעה או צריבה לאנשים אשר משתמשים במוצר הזה, יש צורך למלא אחר אמצעי זהירות בסיסיים, ובכלל זאת האמצעים הבאים:

בטיחות טכנית

- מכשיר זה אינו מיועד לשימוש על ידי אנשים (ובכלל זאת ילדים) אשר סובלים מיכולות פיזיות, חושיות או מנטליות מופחתות, או שחסר להם ניסיון וידע, אלא אם מפקחים עליהם או שהם קיבלו הנחיות בנוגע לשימוש במכשיר מצד אדם האחראי על בטיחותם.
- יש לפקח על ילדים על מנת לוודא שהם אינם משחקים עם המכשיר.
- אם כבל החשמל ניזוק, על היצרן, נציג השירות שלו או גורם מורשה אחר להחליף אותו על כדי למנוע סכנה.
- יש למנוע משטיח לחסום את פתחי האוורור.
- המכשיר נועד לשימוש ביתי בלבד ולא במצבים כגון:
 - מטבח צוות בחנויות, משרדים וסביבות עבודה אחרות;
 - בתי חווה;
 - על ידי לקוחות בבתי מלון, אכסניות וסביבות מגורים דומות;
 - סביבות לינה וארוחות בוקר;
 - אזורים לשימוש משותף בבנייני דירות או מכבסות
- השתמשו בצינור חדש או במערכת הצינורות שסופקה עם המכשיר. שימוש מחדש בצינורות ישנים עלול לגרום לדליפת מים וכתוצאה מכך לנזק לרכוש.
- הלחץ בכניסת המים חייב להיות בין 100 ל-1000 kPa.
- הקיבולת המרבית של הבגדים היבשים המיועדים לכביסה בחלק מן המחזורים היא:

F1408SW F14085S	F1409SW F14095S	F1410SW F14105S
8 ק"ג	9 ק"ג	10,5 ק"ג

התקנה

- אל תנסו להפעיל את המכשיר הזה אם נגרם לו נזק, הוא אינו מתפקד, מפורק חלקית, חסרים לו חלקים או יש לו חלקים שבורים, ובכלל זאת נזק לכבל החשמלי או לתקע.
- מכשיר זה ניתן להובלה על ידי שני אנשים או יותר בלבד הנושאים אותו בצורה בטוחה.
- אין להתקין את המכשיר בסביבה לחה ומאובקת, או לאחסנו באיזור חיצוני או בכל איזור המושפע מתנאי מזג אוויר כמו אור שמש ישיר, רוח, גשם וטמפ' מתחת לנקודת הקיפאון.
- יש להדק את צינור הניקוז על מנת למנוע היפרדות.
- אם נגרם נזק לכבל החשמל או שהשקע רופף, אין להשתמש בכבל החשמל ויש ליצור קשר עם מרכז השירות המורשה.
- אל תחברו את המכשיר לשקע עם שקעים מרובים, כבל מאריך או מתאם כלשהו.
- אין להתקין את המכשיר הזה מאחורי דלת ננעלת, דלת הזזה או דלת שיש לה ציר בצד הנגדי לזה של מייבש הכביסה, בדרך כזו שתפריע לפתיחה מלאה של דלת המייבש.
- המכשיר חייב להיות עם הארקה. במקרה של תקלה או קלקול, ההארקה תפחית את הסיכון להתחשמלות על ידי כך שיספק נתיב עם הכי פחות התנגדות לזרם החשמלי.
- מכשיר זה מצויד בכבל חשמלי שיש לו מוליך הארקה ציוד ותקע עם הארקה. חובה להכניס את התקע לפתח שקע מתאים אשר מותקן בצורה הולמת ויש לו הארקה בהתאם לכל התקנים וההנחיות המקומיות.
- חיבור בלתי הולם של מוליך הארקה הציוד עלול לגרום לסכנת התחשמלות. אנא בדוק עם חשמלאי מוסמך או עם איש שירות אם אתה לא בטוח שלמכשיר יש הארקה הולמת.
- אסור לשנות את התקע שקיבלת עם המכשיר. אם הוא לא מתאים לשקע, אנא דאג לכך שחשמלאי מוסמך יתקין לך שקע מתאים.

הפעלה

- אין לנסות להסיר לוחות כלשהם או לפרק את המכשיר.
- אין להשתמש בחפצים חדים על לוח הבקרה על מנת להפעיל את המכשיר.
- אסור לתקן או להחליף חלק כלשהו במכשיר. כל התיקונים והשירות צריכים להיות מבוצעים על ידי אנשי צוות מיומנים אלא אם מומלץ משהו אחר בצורה ספציפית במדריך למשתמש נא להשתמש רק בחלקים מורשים מהמפעל.
- אסור להכניס חיות לתוך המכשיר.
- נא לשמור שהאזור שמתחת ומסביב למכשיר יהיה נקי מחומרים דליקים כמו מוך, נייר, סמרטוטים, חומרים כימיים וכו'.
- אסור להשאיר את דלת המכשיר פתוחה. ילדים עלולים להתלדות על הדלת או לחול לתוך המכשיר, דבר שעלול לגרום לנזק או לפגיעה.
- השתמשו בצינור חדש או במערכת הצינורות שסופקה עם המכשיר. שימוש מחדש בצינורות ישנים עלול לגרום לדליפת מים וכתוצאה מכך לנזק לרכוש.
- אסור להכניס פנימה, לכבס או לייבש פריטים שנוקו, כובסו, הוטבלו, או רוססו בחומרים דליקים או נפיצים (כמו שעווה, מסיר שעווה, דלק, צבע, גז, מסיר שומן, תמיסות של ניקוי יבש, קרוסין, נפט, מסירי כתמים, טרפנטין, שמן צמחי, שמן לבישול, אצטון, אלכוהול וכו'). שימוש בלתי הולם עלול לגרום לשריפה או לפיצוץ.
- אף פעם אל תפתחו את המכשיר בזמן שהוא פועל. יש להמתין עד שהתוף יעצר לגמרי.
- במקרה של הצפה, יש לנתק את החיבור לחשמל וליצור קשר עם מרכז המידע ללקוח של LG Electronics
- אסור להפעיל לחץ מוגזם כלפי מטה על הדלת, כאשר דלת המכשיר פתוחה.
- אסור לגעת בדלת במהלך תכנית של טמפרטורה גבוהה
- אסור להשתמש בגז דליק ובחומרים דליקים (בנזין, טינר, נפט, אלכוהול וכו') בסביבות המוצר.
- אם צינור הניקוז או צינור הכניסה קפאו במהלך החורף, השתמשו בהם רק אחרי הפשרה.
- יש להרחיק את כל חומרי הניקוי, מרככים ואקונומיקה הרחק מטווח ידם של ילדים.
- אסור לגעת בשקע החשמל או בבקרות המכשיר בידיים רטובות.
- אסור לכופף או לקפל את הכבל החשמלי בצורה מוגזמת או לשים עליו חפץ כבד.

- אסור לכבס שטיחים, שטיחונים, נעליים או שמיכות של חיות מחמד, או כל פריט אחרי שאינו בגדים או מצעים, במכונה זו.
- יש להשתמש במכשיר זה רק לצרכים ביתיים ואסור להשתמש בו ביישומים ניידיים.
- אם ישנה דליפת גז (איסובוטן, פרופאן, גז טבעי וכו'), אסור לגעת במכשיר או בתקע החשמל ויש לאוורר מיידית את האזור.

אחזקה

- יש לחבר את התקע לשקע בצורה בטוחה לאחר ניקיון השקע מפני לחות ואבק.
- יש לנתק את המכשיר מאספקת החשמל לפני שמנקים את המכשיר. כיוון הבקורות למצב כבוי או המתנה לא גורם לניתוק של מכשיר זה מאספקת החשמל
- נא לא להתיז מים בתוך או מחוץ למוצר על מנת לנקות אותו.
- לעולם אין לנתק את המכשיר באמצעות משיכת כבל החשמל. יש לאחוז בחוזקה את תקע החשמל ולהוציא אותו בצורה ישרה מתוך השקע.

היפטרות

- לפני שנפטרים ממכשיר ישן, יש להוציא אותו מהשקע. יש לחתוך את הכבל במקום היציאה שלו מגב המכשיר על מנת למנוע שימוש לא נכון.
- יש להיפטר מכל חומרי האריזה (כמו שקיות ניילון וקלקר) הרחק מהישג ידם של ילדים. חומרי האריזה עלולים לגרום לחנק.
- הסירו את הדלתות לפני שאתם נפטרים מהמכשיר הזה על מנת למנוע סכנה שילדים או חיות קטנות יילכדו בתוך המכשיר.

חלקים ומפרט

הערה

• המראה והמפרט עשויים להשתנות ללא התראה על מנת לשפר את איכות המכשיר.

מבט מאחור

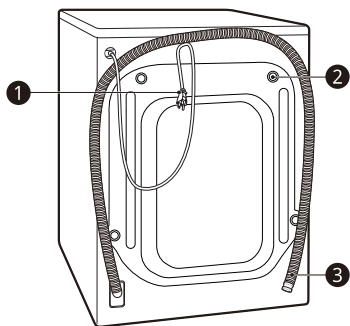

- 1 תקע חשמלי
- 2 ברגי העברה
- 3 צינור ניקוז

מבט מקדימה

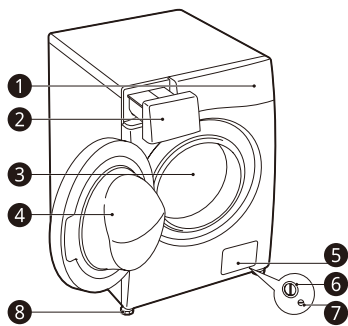

- 1 לוח בקרה
- 2 מגירת חומרי ניקוי
- 3 תוף
- 4 דלת
- 5 מכסה הכיסוי
- 6 מסנן משאבת ניקוז
- 7 פקק ניקוז
- 8 רגל מתכווננת

אביזרים

* תכונה זו יכולה להשתנות בהתאם לדגם שנרכש.

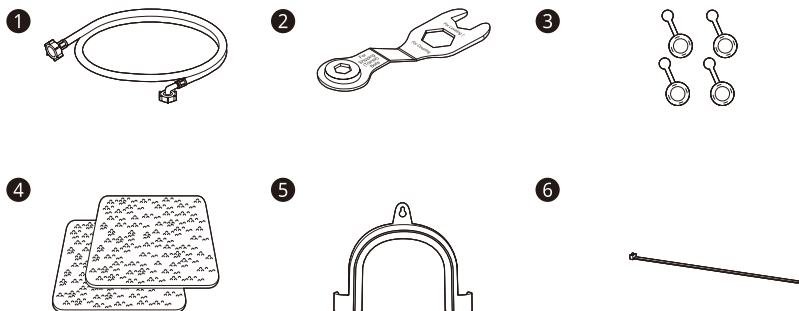

1 צינור כניסת מים קרים*

2 מפתח ברגים

3 מכסים לכיסוי פתחי בורגי העברה*

4 משטחים נגד החלקה*

5 תומך מרפק לאבטחת צינור הניקוז*

6 רצועת קשירה*

מפרט

F1408SW F14085S	F1409SW F14095S	F1410SW F14105S	דגם
220 – 240 וולט, 50 הרץ			אספקת חשמל
850 x 560 x 600 מ"מ			ממדים (רוחב x עומק x גובה)
70 ק"ג			משקל המוצר

• אין צורך בהגנה נוספת מזרימה חוזרת על החיבור לכניסת המים.

דרישות למקום התקנה

לפני התקנת המכשיר, יש לבדוק את המידע הבא כדי לוודא שהמכשיר מותקן במקום מתאים.

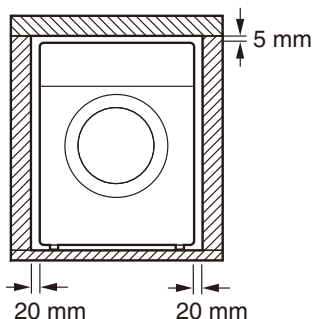

מיקום התקנה

- יש להתקין את המכשיר על רצפה קשה (שיפוע מותר מתחת למכשיר 1°).
- אין לנסות ולתקן חוסר איזון ברצפה על ידי הנחת פיסות עץ, קרטונים או חומרים דומים מתחת למכונת הכביסה.
- אם לא הייתה ברירה והיה צריך למקם את מכונת הכביסה בסמוך לתנור גז או פחם, חובה להכניס בידוד (850 X 600 מ"מ) המכוסה ביריעת אלומיניום בין שני המכשירים, בצד הפונה לתנור או לכיריים.
- יש לוודא שכאשר מכונת הכביסה מותקנת, היא תהיה נגישה למהנדס במקרה של תקלה.
- כאשר מכונת הכביסה מותקנת, יש לכוונן את כל ארבעת הרגליים על ידי שימוש במפתח הברגים של ברגי מעבר שניתן על מנת לוודא שהמכשיר יציב, ושנשאר מרווח של בערך 5 מ"מ בין הצד העליון של מכונת הכביסה והצד התחתון של משטח עבודה הנמצא מעליה.
- יש לשמור על מרווחים של 100 מ"מ מהקיר ו-20 מ"מ מאחור, מימין ומשמאל.

⚠ אזהרה

- יש להשתמש במכשיר זה רק לצרכים ביתיים ואסור להשתמש בו ביישומים ניידיים.

הערה

- אם המכשיר מותקן על משטח מוגבה, עליו להיות מאובטח היטב על מנת למנוע סיכון של נפילה.

רצפות עץ (רצפות עם חיפוי)

בעת התקנת המכשיר על רצפות עץ, יש להשתמש בכיסויי גומי על מנת למנוע רעידות מופרזות וחוסר איזון של המכשיר.

- על מנת למנוע רעידות, אנו ממליצים להניח מכסי גומי ❶ בעובי של לפחות 15 מ"מ על כל אחת מהרגליים, ושהם יהיו מהודקים אל לפחות שתי קורות רצפה באמצעות ברגים.

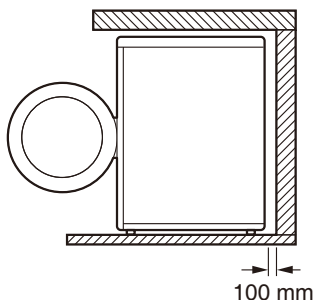

- יש לחבר את מכונת הכביסה לשקע עם הארקה בהתאם לתקנות החיווט הנכונות.
- מכונת הכביסה צריכה להיות ממוקמת בצורה כזו שיהיה קל להגיע אל התקע.
- רק עובדים מוסמכים יכולים לבצע תיקונים במכונת הכביסה. תיקונים שיבוצעו על ידי אנשים לא מנוסים עלולים לגרום לנזק או לתקלה חמורה. נא לפנות למרכז השירות המקומי של LG Electronics.
- שקע חשמל חייב להיות במרחק מטר אחד לפחות מאחד הצדדים של מיקום המכשיר.

אזהרה !

- יש להכניס את התקע לשקע מתאים, אשר מותקן ומוארק בהתאם לכל התקנים וההנחיות המקומיים.

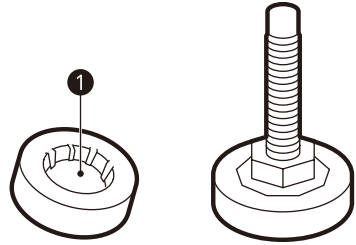

- אם זה אפשרי, יש להתקין את מכונת הכביסה באחת מפינות החדר, היכן שהרצפה יציבה יותר.
- התאם את מכסי הגומי על מנת להפחית את הרעידות.

הערה

- אפשר לרכוש מכסי גומי (מק"ט 4620ER4002B) ממרכז השירות של LG Electronics.

הוצאת המכשיר מהאריזה

הרמת המכשיר מבסיס הקלקר

* תכונה זו יכולה להשתנות בהתאם לדגם שנרכש.

- 1 אחרי הסרת הקרטונים וחומרי ההובלה, יש להרים את המכונה ולהסיר את בסיס הקלקר. יש לוודא שהתמיכה של המכל ❶ יורדת יחד עם הבסיס ושאינה נדבקה לתחתית המכשיר.

- 2 אם יש צורך להשכיב את המכשיר על מנת להסיר את בסיס הקרטון ❷, יש להקפיד להגן על הדופן של מכונת הכביסה ולהשכיב אותה בהירות על צדה. אסור להשכיב את מכונת הכביסה על חלקה הקדמי או האחורי.

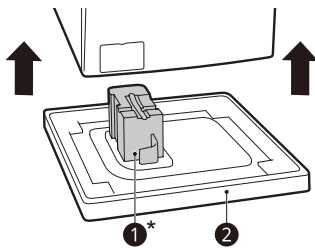

אווור

- יש לוודא שזרימת האוויר מסביב למכונת הכביסה אינה נחסמת על ידי שטיחים, שטיחונים וכדומה.

טמפרטורת הסביבה

- אין להכניס את מכונת הכביסה למקומות שבהם יכולה להיות טמפרטורה של קיפאון. צינורות שקפאו עלולים להתפוצץ תחת לחץ. האמינות של יחידת השליטה האלקטרונית עלולה להיפגע בטמפרטורות מתחת לנקודת הקיפאון.
- אם אתם מקבלים את מכונת הכביסה בחורף והטמפרטורות ירדו מתחת לנקודת הקיפאון, יש להניח את מכונת הכביסה בטמפרטורת החדר למשך מספר שעות לפני שמתחילים להפעיל אותה.

חיבור חשמלי

- אסור להשתמש בכבל מאריך או במתאם כפול.
- יש להוציא תמיד את התקע של מכונת הכביסה מהשקע ולסגור את ברז המים לאחר השימוש.

כוונן ואיזון הרגליות

בעת התקנת המכשיר, הוא צריך להיות מיושר ומאוזן לחלוטין. אם המכשיר אינו מיושר ומאוזן כהלכה, הוא עלול להיזק או לא לפעול כהלכה.

1 אם הרצפה אינה ישרה, יש לסובב את הרגליות המתכונות כנדרש.

• אין להכניס מתחת לרגליות פיסות עץ וכדומה.

• יש לוודא שכל ארבעת הרגליות יציבות ומונחות על הרצפה.

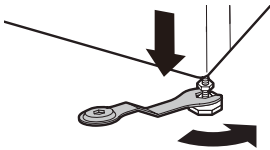
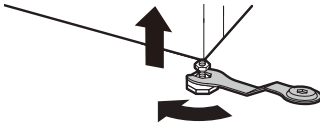

2 יש לבדוק שהמכשיר מאוזן לגמרי באמצעות פלס **1**.

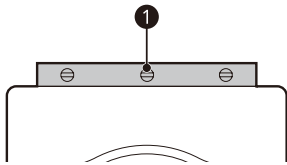

הסרת מכלולי הברגים

1 יש להתחיל בשני בורגי ההעברה התחתונים, ובאמצעות מפתח הברגים (מצורף) לשחרר לגמרי את כל בורגי ההעברה על ידי סיבובם כנגד כיוון השעון.

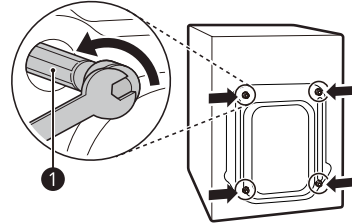

2 יש להסיר את מכלולי הברגים על ידי נענוע קל שלהם, תוך כדי משיכתם החוצה.

3 נא להתקין את המכסים של הפתחים

• יש לאתר את מכסי הפתחים **2** שמצורפים לחבילת האביזרים או שחוזרים בצד האחורי.

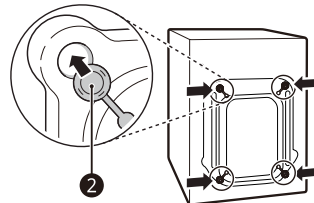

איזון המכשיר

בדיקת האיזון

בעת דחיפה כלפי מטה של קצוות הלוח העליון בצורה אלכסונית, המכשיר לא צריך לזוז למטה ולמעלה כלל (יש לבדוק בשני הכיוונים). אם המכשיר מיטלטל בעת דחיפת הלוח העליון של המכונה באלכסון, יש לכוון שוב את הרגליות.

3 יש להניח את הצד הדביק **1** של המשטחים נגד החלקה על הרצפה.

- הדרך היעילה ביותר היא להתקין את המשטחים נגד החלקה מתחת לרגליות הקדמיות. אם קשה למקם את המשטחים מתחת לרגליות הקדמיות של המכשיר, יש למקם אותם מתחת לרגליות האחוריות.

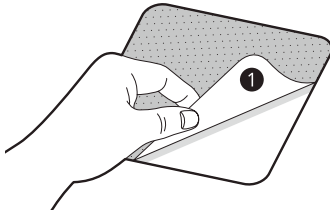

4 יש להניח את המכשיר על המשטחים נגד החלקה.

- אין לחבר את הצד הדביק **1** של המשטחים נגד החלקה לרגליות המכשיר.

הערה

- משטחים נגד החלקה נוספים אפשר לרכוש במרכז השירות של LG Electronics.

חיבור צינור כניסת המים

הערה לגבי החיבור

- לחץ המים צריך להיות בין **100 kPa** ו-**1000 kPa** (1.0–10.0 קג"כ לסמ"ר). אם לחץ המים גבוה מ-**1000 kPa**, יש להתקין מכשיר להורדת לחץ.
- אין להדק יתר על המידה את צינור כניסת המים לברזים.
- יש לבדוק מדי פעם את המצב של הצינור ולהחליף את הצינור אם צריך.

3 יש לחזק את הרגליות המתכווננות באמצעות אומי הנעילה **2**, על ידי סיבובן כנגד כיוון השעון כנגד החלק התחתון של המכשיר.

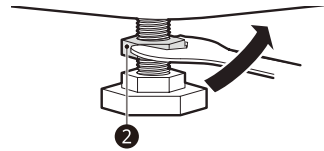

4 יש לבדוק שכל אומי הנעילה בחלק התחתון של המכשיר מהודקות כהלכה.

הערה

- מיקום ואיזון כהלכה של המכשיר יבטיחו פעולה ארוכה, סדירה ואמינה.
- המכשיר צריך להיות אופקי לחלוטין ולעמוד בצורה יציבה במקומו.
- אסור שזה "יתנדנד כמו נדנדה" בפינות בשל ההעמסה.
- אין לאפשר לרגליות של המכשיר להירטב. חוסר הקפדה על כך עלול לגרום לרעידות או לרעש.

שימוש במשטחים נגד החלקה

תכונה זו יכולה להשתנות בהתאם לדגם שנרכש.

אם תתקינו את המכשיר על משטח חלקלק, הוא עלול לזוז בשל הרעידות המרובות. איזון לא נכון עלול לגרום לבעיית תפקוד בשל רעש ורעידות. אם זה קורה, יש להתקין את המשטחים נגד החלקה מתחת לרגלי האיזון ולעשות התאמה של הזווית.

1 נקו את הרצפה על מנת להניח עליה את המשטחים נגד החלקה

- יש להשתמש בסמרטוט יבש על מנת להסיר ולנקות חפצים זרים ולחות. אם הלחות נשארת, המשטחים נגד החלקה עלולים להחליק.

2 יש לכוון את הזווית אחרי הנחת מכונת הכביסה באזור ההתקנה.

הערה

- לאחר חיבור צינור הכניסה לברז המים, יש לפתוח את ברז המים על מנת לשטוף החוצה חומרים זרים (לכלוך, חול, נסורת וכדומה) שעלולים להיות בתוך צינורות המים. יש לאפשר למים להתנקז לתוך דלי ולבדוק את טמפרטורת המים.

בדיקת אטם הגומי בצינור כניסת המים

שני אטמי גומי 1 מסופקים יחד עם צינורות כניסת המים. הם משתמשים למניעת דליפת מים. יש לוודא שהחיבור לברז מהודק במידה מספקת.

חיבור צינור עם הברגה לברז ללא הברגה

1 יש לשחרר את ארבעת הברגים המקבעים.

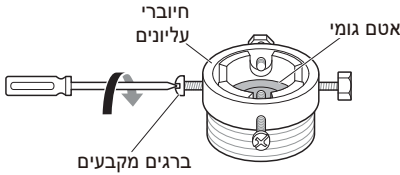

2 יש להסיר את לוחית הכוונה אם הברז גדול מדי ולא מתאים למתאם.

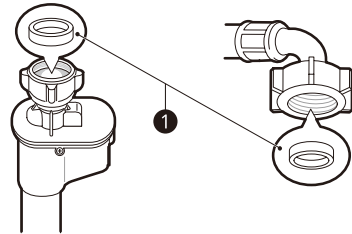
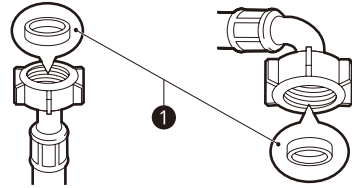

חיבור הצינור לברז המים

צינור מסוג הברגה לברז עם הברגה

יש להבריג את חיבור הצינור לאספקת המים, עם חיבור תברגי של 1/2 אינץ'.

3

יש לדחוף את המתאם לתוך הקצה של הברז בצורה שבה אטם הגומי ייצור חיבור עמיד בפני מים. יש להדק את ארבעת הברגים המקבעים.

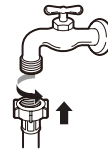
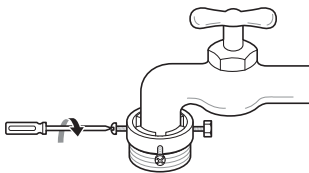

4 יש למשוך את לוחית הנעילה של המחבר כלפי מטה, לדחוף את צינור הכניסה לתוך המתאם ולשחרר את לוחית הנעילה של המחבר. יש לשים לב לכך שהמתאם ננעל במקומו.

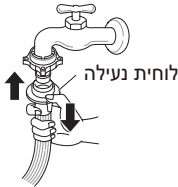

4 יש לדחוף את צינור הכניסה בצורה אנכית כלפי מעלה על מנת שאטם הגומי שבתוך הצינור יוכל להיצמד לחלוטין לברז ולאחר מכן יש להדק אותו על ידי הברגתו לצד ימין.



הערה

- אחרי שמחברים את צינור הכניסה לברז המים, יש לפתוח את ברז המים על מנת לשטוף החוצה חומרים זרים (לכלוך, חול, נסורת וכו') שעלולים להיות בתוך צינורות המים. יש לאפשר למים להתנקז לתוך דלי ולבדוק את טמפרטורת המים.

חיבור צינורמסוג צינור מגע לברז ללא הברגה

1 יש לשחרר את ההברגה של לוחית הטבעת של המתאם ולשחרר את ארבעת הברגים המקבעים.

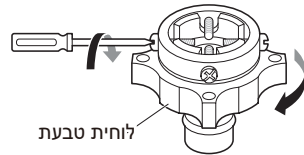

חיבור הצינור למכשיר

יש להבריג את צינור המים לאספקת המים בגב המכשיר.

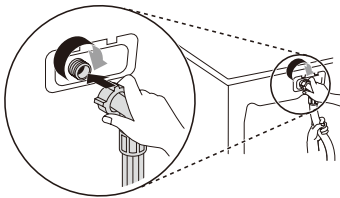

2 יש להסיר את לוחית ההכוונה אם הברז גדול מדי ולא מתאים למתאם.

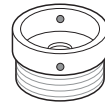

הערה

- אחרי השלמת החיבור, אם מים דולפים מהצינור, יש לחזור על אותם שלבים. יש להשתמש בסוג הסטנדרטי ביותר של ברז עבור אספקת המים. אם הברז מרובע או גדול מדי, יש להסיר את לוחית הכיוון לפני הכנסת הברז למתאם.
- יש לוודא שהצינור אינו מקופל או מחוץ.

3 יש לדחוף את המתאם לתוך הקצה של הברז בצורה שבה אטם הגומי ייצור חיבור עמיד בפני מים.

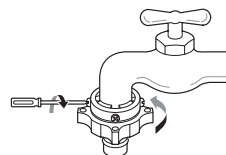

התקנת צינור הניקוז

עבור דגמים עם משאבת ניקוז

- אין לשים את צינור הניקוז גבוה יותר מ-100 ס"מ מהרצפה. ייתכן שמים במכונת הכביסה לא יתנקזו או שיתנקזו באיטיות.
- חיזוק נכון של צינור הניקוז יגן על הרצפה מהנזק העלול להיגרם בשל דליפת מים.

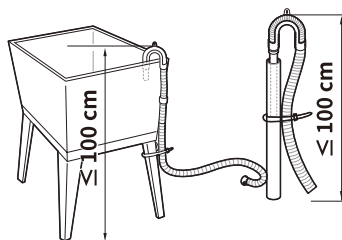
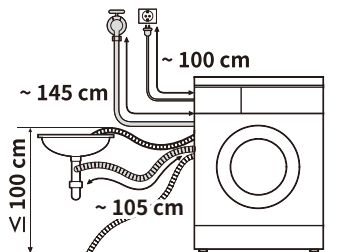

- אם צינור הניקוז ארוך מדי, אסור להכניס אותו בכוח בחזרה למכונת הכביסה. זה יגרום לרעש חריג
- כאשר מחברים את צינור הניקוז לכיור, יש להדק אותו היטב עם החוט.

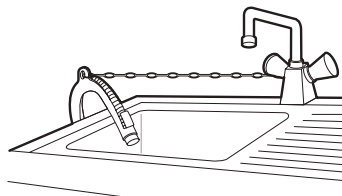

סקירת הפעלה

6 סוף תכנית.

שימוש במכשיר

לפני הכביסה הראשונה, יש לבחור בתכנית הכביסה **Cotton (כותנה)** ולהוסיף חצי כמות של חומר ניקוי. יש להפעיל את המכשיר ללא כביסה. פעולה זו תסיר שאריות ומים מהתוף שייטכן שנותרו בזמן הייצור.

1 יש למיין את הכביסה ולהכניס את הפריטים.

• יש למיין את הכביסה בהתאם לסוג האריג, רמת הלכלוך, צבע וגודל העמסה, כנדרש. יש לפתוח את הדלת ולהכניס את הפריטים לתוך המכשיר.

2 הוסיפו חומר ניקוי או מרכך.

• יש להוסיף כמות הולמת של חומר ניקוי למגירה של חומר הניקוי. אם רוצים בכך, אפשר להוסיף אקונומיקה או מרכך כביסה לאזורים המתאימים של המגירה.

3 הפעילו את המכשיר.

• לחצו על כפתור **כוח** על מנת להפעיל את המכשיר.

4 יש לבחור את תכנית הכביסה הרצויה.

• יש ללחוץ על כפתור התכנית שוב ושוב או לסובב את כפתור בחירת התכנית עד לבחירת התכנית הרצויה.

• כעת יש לבחור טמפרטורת כביסה ומהירות סחיטה. יש לשים לב לתווית עם הוראות הכביסה של הבגדים.

5 התחילו בתכנית כביסה.

• לחצו על כפתור **התחל/הפסק** על מנת להתחיל את התכנית. המכשיר יעד קלות בלי מים על מנת למדוד את המשקל שהוכנס. אם כפתור **התחל/הפסק** לא נלחץ תוך **15 דקות**, מונעת הכביסה תכבה וההגדרות שנבחרו יבוטלו.

הכנת הבגדים לכביסה

• כאשר התכנית מסתיימת, יישמע צליל מנגינה. יש להוציא מייד את הבגדים מהמכשיר על מנת להפחית את האפשרות לקמטים. יש לבדוק מסביב לאטם הדלת בעת הוצאת הכביסה על מנת לחפש פריטים קטנים שייתכן שנלכדו בתוך האטם.

לקבלת תוצאות כביסה מיטביות, יש למיין את הכביסה, ולאחר מכן להכין אותה לפי הסמלים על תוויות הבגדים.

מיין הבגדים

• לקבלת תוצאות כביסה מיטביות, יש למיין את הבגדים בהתאם לסמלים של תוויות הוראות הכביסה, בהתאם לסוג הבד וטמפרטורת הכביסה ומהירות הסחיטה.

• תמיד צריך להפריד בין צבעים כהים לבין צבעים בהירים ולבנים. יש לכבס בנפרד מכיוון שיכול לקרות מעבר של צבע ומוך, מה שעלול לגרום לירידת צבע על בגדים לבנים ובהירים. אם הדבר אפשרי, אין לכבס ביחד בגדים מאוד מלוכלכים עם בגדים שכמעט אינם מלוכלכים.

הערה

• לכלוך (כבד, רגיל, קל): יש להפריד בגדים לפי כמות הלכלוך. האפשרות **Intensive (אינטנסיבי)** יעילה בעת כביסה של בגדים עם לכלוך רגיל או כבד.

• צבע (לבן, בהיר, כהה): יש להפריד בדים לבנים מבדים צבעוניים. יש לכבס בגדים כהים וצבעוניים חדשים בנפרד בתחילה.

• מוך (יוצרי מוך, אוספי מוך): כבסו יוצרי מוך ואוספי מוך בנפרד.

- יש לסגור רוכסנים, וויס וחוטים על מנת לוודא שפריטים אלו לא ייתפסו בבגדים אחרים.
- יש לטפל טיפול מוקדם בלכלוך ובכתמים על ידי הברשה בכמות קטנה של חומר ניקוי מומס במים על הכתמים על מנת להסיר את הלכלוך.
- יש לבדוק את הקפלים של האטם הגמיש (אפור) ולסלק פריטים קטנים כלשהם.

⚠️ זהירות

- יש לבדוק אם הכביסה נתקעת בין הדלת לאטם, אחרת נזק עלול להיגרם לבגדים בזמן הכביסה.

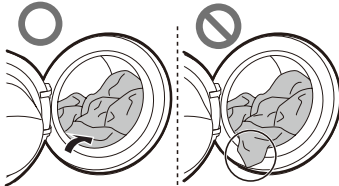

- יש לסלק פריטים מהאטם הגמיש על מנת למנוע נזק לבגדים ולאטם הדלת.

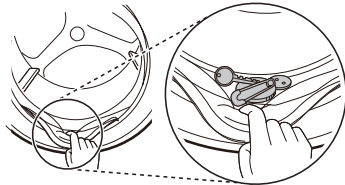

בדיקת תוויות הוראות הכביסה שעל הבגדים

סמלים על תוויות הוראות הכביסה

סמלים אלה מספקים מידע הנוגע לתכולת האריגי של הבגד וכיצד צריך לכבס אותו.

סמל	כביסה / סוג בד
	<ul style="list-style-type: none"> כביסה רגילה כותנה, בדים מעורבים
	<ul style="list-style-type: none"> Easy Care (טיפול קל) סינתטי, בדים מעורבים
	<ul style="list-style-type: none"> כביסה עדינה מיוחדת Delicates (עדינים)
	<ul style="list-style-type: none"> כביסה ביד בלבד צמר, משי
	<ul style="list-style-type: none"> אסור לכבס

הערה

- הפסים שמתחת לסמל מספקים מידע לגבי סוג הבד ומידת המאמץ המכני המותרת.

בדיקת הבגדים לפני הכנסה למכונה

- לצרף פריטים גדולים וקטנים במכונה. יש להכניס פריטים גדולים תחילה.
- פריטים גדולים לא צריכים לתפוס יותר ממחצית הכמות באותה כביסה. אין לכבס פריטים בודדים. הדבר עלול לגרום לחוסר איזון של המכונה. יש להוסיף פריט אחד או שני פריטים דומים.
- יש לבדוק את כל הכיסים על מנת לוודא שהם ריקים. פריטים כמו מסמרים, סיכות שיער, גפרורים, עטים, מטבעות ומפתחות עלולים לגרום נזק הן למכשיר והן לבגדים.

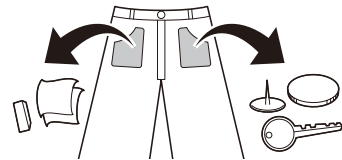

- יש לכבס בגדים עדינים (גרבי ניילון, חזיות עם ברזלים) בתוך רשת כביסה.

הוספת חומרי ניקוי ומרככים



מינון חומרי הניקוי

- יש להשתמש בחומר ניקוי בהתאם להנחיות של יצרן חומר הניקוי ולבחור אותו בהתאם לסוג, צבע ולכלוך האריג וטמפרטורת הכביסה.
- אם יש יותר מדי בועות, יש להפחית את כמות חומר הניקוי.
- אם משתמשים ביותר מדי חומר ניקוי, עלולות להיות יותר מדי בועות וזה עלול לגרום לתוצאות לא טובות של כיבוס או לגרום להעמסה כבדה מדי על המנוע.
- אם תרצו להשתמש בחומר ניקוי נוזלי, יש לפעול לפי ההנחיות שניתנו על ידי יצרן חומר הניקוי.
- ניתן לשפוך חומר ניקוי נוזלי ישירות למגירה של חומר הניקוי העיקרי, אם התכנית תופעל מייד.
- אין להשתמש בחומר ניקוי נוזלי אם נעשה שימוש בפונקציה **Delay End (השהיית סיום)**. או אם נבחרה האפשרות **Pre Wash (קדם שטיפה)**, מכיוון שהנוזל עלול להתקשות.
- ייתכן שיהיה צורך לשנות את השימוש בחומר הניקוי בהתאם לטמפרטורת המים, מידת הקושי של המים, גודל ורמת הלכלוך של הפריטים לכיבוס. על מנת לקבל את התוצאות הטובות ביותר, יש להימנע מיותר מדי בועות.
- יש להתייחס לתוויות שעל הבגדים, לפני שבחרים את חומר הניקוי ואת טמפרטורת המים.
- יש להשתמש אך ורק בחומרי ניקוי שמתאימים לסוג הבגדים:
- לעיתים קרובות חומרי ניקוי נוזליים מיועדים ליישומים מיוחדים, כגון, בדים צבעוניים, צמר, כביסה עדינה או כהה.
- אבקות ניקוי מתאימות לכל סוגי הבדים.
- לקבלת תוצאות כביסה טובות יותר של בגדים לבנים ובהירים, יש להשתמש בחומר ניקוי עם מלבין.
- חומר הניקוי נשטף מתוך המגירה בתחילת תכנית הכביסה.

הערה

- אין לאפשר לחומר הניקוי להתקשות. אם תעשו זאת זה עלול לגרום לחסימה, ביצוע לא טוב של שטיפה או לריח.
- העמסה מלאה: בהתאם להמלצות היצרן.
- עומס חלקי: ¼ מהכמות הרגילה
- עומס מינימלי: ½ מהעומס המלא

הוספת חומר ניקוי

- חומר ניקוי לכביסה עיקרית ① בלבד → 
- חומר ניקוי לכביסה מקדימה ② ולכביסה עיקרית → ①  ● 

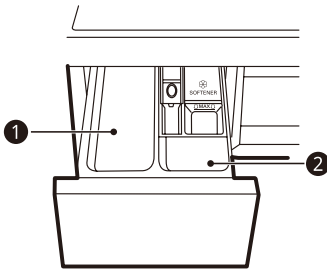

הערה

- יש להשתמש בכמות המתאימה של חומר ניקוי. יותר מדי חומר ניקוי, מלבין או מרכך עלולים לגרום לגלישה.
- בעת בחירת **Pre Wash (קדם שטיפה)**, יש לחלק את המינון ל-½ לכביסה מקדימה ו-½ לכביסה העיקרית.

- אין להשאיר את מרכז הכביסה במגירה במשך למעלה מ-2 ימים (מרכז הכביסה עלול להתקשות).
- המרכז יתנוסף בצורה אוטומטית במהלך סבב השטיפה האחרון.
- אסור לפתוח את המגירה כאשר מוזרמים מים.
- אסור להשתמש בממסים (כגון בנזין ודומה).

הערה

- אין לשפוך מרכז כביסה ישירות על הבגדים, מכיוון שהדבר עלול לגרום לכתמים על הבגדים.

הוספת מרכז מים

- ניתן להשתמש במרכז מים, כגון חומר נגד אבנית, כדי לצמצם את השימוש בחומר ניקוי באזורים שבהם המים קשים.
- תחילה יש להוסיף את חומר הניקוי ולאחר מכן את מרכז המים. יש להכניס כמות בהתאם להוראות על האריזה.

הוספת טבליות חומר ניקוי

חומר ניקוי בטבליות גם זמין לכביסה.

- 1** יש לפתוח את הדלת ולהניח את טבליות הכביסה בתוך התוף.

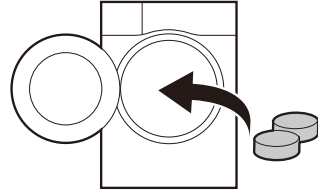

- 2** יש להכניס את הכביסה לתוך התוף ולסגור את הדלת.

הערה

- אין להכניס טבליות לתוך המגירה.

הוספת מרכז כביסה

- אין להוסיף מעבר לקו המילוי המקסימלי. מילוי יתר עלול לגרום ליציאה מוקדמת של מרכז הכביסה, דבר שעלול להכתים את הבגדים. יש לסגור את המגירה באיטיות.

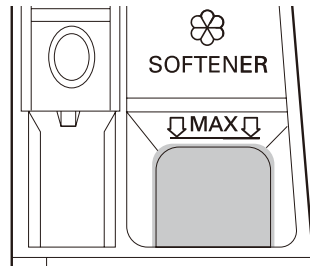

לוח בקרה

תכונות לוח בקרה

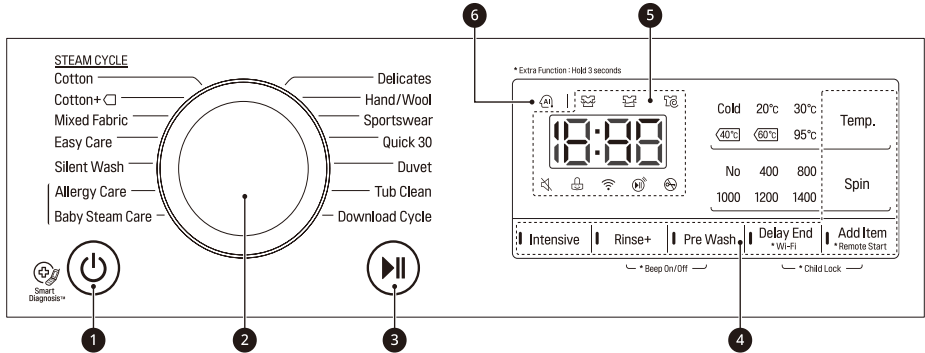

1 כוח כפתור

- יש ללחוץ על כפתור **כוח** על מנת להפעיל או לכבות את המכשיר.

2 כפתור תכנות

- ישנן תוכניות שונות הזמינות לפי סוג הכביסה.
- הנורה תידלק ותציין את התכנית שנבחרה.

3 התחל/הפסק כפתור

- משתמשים בכפתור **התחל/הפסק** זה על מנת להתחיל את פעולת תכנית הכביסה או על מנת לעצור את תכנית הכביסה.
- אם יש צורך בעצירה זמנית של תכנית הכביסה, לחצו על כפתור **התחל/הפסק**.

4 אפשרויות ופונקציות נוספות

- אפשרויות ופונקציות נוספות זמינות לקבלת תוצאות כביסה משופרות. מספר אפשרויות ופונקציות ניתן להתאים אישית.
- כדי להשתמש בפונקציות נוספות, יש ללחוץ לחיצה ארוכה על הכפתור המתאים במשך 3 שניות. הסמל המתאים יאיר בתצוגה.
- על מנת להשתמש בפונקציה **Remote Start (הפעלה מרחוק)**, יש לעיין ב **פונקציות חכמות**.
- דבר זה מאפשר לבחור תכנית נוספת ויאיר לאחר הבחירה.

- 🔊 : כשסמל זה מאיר, הצליל של הצפצוף מופעל בו זמנית.
- 🔒 : כשסמל זה מאיר, פנל הבקרה נעול מלבד לחצן ההפעלה.
- 📶 : סמל זה מאיר כאשר המכשיר מחובר לרשת WLAN.

5 תצוגה

• התצוגה מראה את ההגדרות, הזמן המשוער שנותר, אפשרויות והודעות מצב. כאשר המכשיר מופעל, הגדרות ברירת המחדל בתצוגה יוארו.

– 18:88 : בעת בחירת תכנית, זמן ברירת המחדל עבור תכנית זו מוצג. ניתן לשנות את זמן ברירת המחדל בהתאם לאפשרות שנבחרה.

–  : כאשר המכשיר מכבס, סמל זה מאיר.

–  : כאשר הכביסה עוברת שטיפה לאחר השלמת תוכנית הכביסה, סמל זה מאיר.

–  : כאשר הכביסה עוברת סחיטה כדי להסיר את המים, סמל זה מאיר.

–  : כאשר סמל זה מאיר, לא ניתן לפתוח את הדלת.

6 AI DD

• AI DD  מספק את הכביסה והסחיטה הרצויים.

•  מתופעל כאשר נבחרות התכניות Cotton (כותנה), Mixed Fabric (בדים מעורבים) ו-Easy Care (טיפול קל) ומופעל כאשר תכניות נבחרות אלו פועלות.

טבלת תכניות

תכנית כביסה

Cotton (כותנה)			תכנית
תיאור מספק ביצוע טוב יותר על ידי שילוב תנועות תוף מגוונות. משמש לכביסה של בגדים צבעוניים מהירים (חולצות, כותנות לילה, פיג'מות וכדומה) ואריגי כותנה מלוכלכים בצורה רגילה (לבנים).			
40°C (קר ל-95°C)	עומס מרבי	דירוג	טמפרטורה מתאימה
1400 סל"ד			מהירות סחיטה מרבית

Cotton+ (כותנה+)			תכנית
תיאור מספק ביצוע כביסה אופטימלי עבור כמות גדולה של כביסה עם צריכה נמוכה יותר של אנרגיה. משמש לכביסה של בגדים צבעוניים מהירים (חולצות, כותנות לילה, פיג'מות וכדומה) ואריגי כותנה מלוכלכים בצורה רגילה (לבנים).			
60°C (קר ל-60°C)	עומס מרבי	דירוג	טמפרטורה מתאימה
1400 סל"ד			מהירות סחיטה מרבית

Mixed Fabric (בדים מעורבים)			תכנית
תיאור מאפשר לרחוץ במקביל אריגים שונים. משמש לסוגים שונים של אריגים, פרט לבדים מיוחדים (משי/עדינים, בגדי ספורט, בגדים כהים, צמר, שמיכות פוך/וילונות).			
40 °C (קר עד 60 °C)	עומס מרבי	4 ק"ג	טמפרטורה מתאימה
1400 סל"ד			מהירות סחיטה מרבית

Easy Care (טיפול קל)			תכנית
תיאור סבב זה מתאים לחולצות רגילות שלא צריכות גיהוץ אחרי הכביסה. משמש לפוליאמיד, אקריליק, פוליאסטר.			
40 °C (קר עד 60 °C)	עומס מרבי	4 ק"ג	טמפרטורה מתאימה
1400 סל"ד			מהירות סחיטה מרבית

Silent Wash (כביסה שקטה)		תכנית
תיאור מתבצעת בפחות רעש ורעידות וחוסכת כסף על ידי שימוש בחשמל בלילה. משמש לבגדים צבעוניים מהירים (חולצות, כותנות לילה, פיג'מות וכדומה) וכותנה לבנה עם מעט לכלוך (לבנים).		
40 °C (קר עד 60 °C)	עומס מרבי	5 ק"ג
1000 סל"ד		מהירות סחיטה מרבית

Allergy Care (טיפול באלרגיה)		תכנית
תיאור מסייע בהסרת גורמים אלרגיים, כגון קרדית הבית, אבקנים ופרווה.		
60 °C	עומס מרבי	4 ק"ג
1400 סל"ד		מהירות סחיטה מרבית

Baby Steam Care (טיפול אדים תינוק)		תכנית
תיאור מסלק כתמים מוצקים וכתמי חלבונים ומספק ביצועי שטיפה טובים יותר. לשימוש על בגדי תינוקות מלוכלכים קלות.		
60 °C	עומס מרבי	4 ק"ג
1000 סל"ד		מהירות סחיטה מרבית

Delicates (עדינים)		תכנית
תיאור מתאים לבגדים עדינים, כגון לבוש תחתון, חולצות וכדומה		
20 °C (קר ל-40 °C)	עומס מרבי	3 ק"ג
800 סל"ד		מהירות סחיטה מרבית

Hand/Wool (ידני/צמר)		תכנית
תיאור עבור בגדים עדינים לכביסה ביד ובמכונה, כגון צמר שניתן לכבס, לבני נשים, שמלות וכדומה (יש להשתמש בחומר ניקוי עבור אריגי צמר שאפשר לכבס במכונה). משמש עבור צמר, משי, בגדים לכביסה ביד, כביסה עדינה שנפגעת בקלות.		
30 °C (קר ל-40 °C)	עומס מרבי	2 ק"ג
800 סל"ד		מהירות סחיטה מרבית

תכנית		Sportswear (בגדי ספורט)	
תיאור		מתאים לבגדים מיוחדים, כגון בגדי ספורט ובגדים לטיולים. משמש לקלמקס, גורטקס, פליס וסימפטקס.	
טמפרטורה מתאימה	40°C (קר ל-40°C)	עומס מרבי	3 ק"ג
מהירות סחיטה מרבית	800 סל"ד		

תכנית		Quick 30 (מהיר 30)	
תיאור		סבב זה מספק זמן כביסה מהיר עבור כמויות קטנות ובגדים עם מעט לכלוך.	
טמפרטורה מתאימה	20°C (קר ל-40°C)	עומס מרבי	2 ק"ג
מהירות סחיטה מרבית	1400 סל"ד		

תכנית		Duvet (פוך)	
תיאור		עבור פריטים גדולים, כגון כיסויי מיטה, כריות, כיסויי ספות וכדומה. משמש למצעי כותנה, פרט לביגוד מיוחד (בגדים עדינים, צמר, משי וכדומה) עם מילוי: שמיכות פוך, כריות, שמיכות, כיסויי ספות עם מילוי קל.	
טמפרטורה מתאימה	קר (קר ל-40°C)	עומס מרבי	פריט אחד של כביסה
מהירות סחיטה מרבית	1000 סל"ד		

תכנית		Tub Clean (ניקוי אמבט)	
תיאור		זוהי פונקציה מיוחדת לניקוי פנים המכשיר.	

תכנית		Download Cycle (הורדת תכנית)	
תיאור		התכנית Download Cycle (הורדת תכנית) מאפשרת להוריד תכנית כביסה חדשות ומיוחדות באמצעות סמארטפון. תכנית ברירת המחדל היא ב- Rinse (שטיפה) + Spin (חסיטה) .	
טמפרטורה מתאימה	-	עומס מרבי	פריט אחד של כביסה
מהירות סחיטה מרבית	1400 סל"ד		

טמפרטורת כביסה: בחרו את טמפרטורת המים המתאימה לתכנית הכביסה שנבחרה. תמיד תמלאו אחר ההנחיות של תווית הטיפול של יצרן הבגדים בזמן הכביסה.

- יש להגדיר את התוכנית לאפשרות «**Cotton+ (כותנה+) 60°C**» +1400 סל"ד», לבדיקת תאימות ל-IEC60456.
- (הם מתאימים לנקות כביסת כותנה מלוכלכת בצורה רגילה).
- (אלו הן התוכניות היעילות ביותר במובן של צריכה משותפת של אנרגיה ומים לכיבוס של סוג זה של כביסת כותנה).
- טמפרטורת המים בפועל יכולה להיות שונה מהטמפרטורה המוצהרת של התכנית.
- תוצאות הבדיקה תלויות בלחץ המים, הקושי של מים, טמפרטורת המים הנכנסים, טמפרטורת החדר, סוג וכמות ההעמסה, דרגת חומר הניקוי שבו משתמשים ללכלוך, תנודות באספקה הראשית של החשמל והאפשרויות הנוספות אשר נבחרו.

הערה

- יש לבחור את טמפרטורת הכביסה ומהירות הסחיטה המתאימות עבור התכניות הרצויות.
- כשמכבסים, יש תמיד לשים לב לתווית הוראות הכביסה שעל הבגדים.
- מהירות הסחיטה בפועל עשויה להשתנות בהתאם לדגם, לתכנית ולתנאי העומס.

אפשרויות נוספות

Add Item (הוספת פריט)	Delay End (השהיית סיום)	Pre Wash (קדם שטיפה)	Rinse+ (שטיפה+)	Intensive (אינטנסיבי)	תכנית
●	●	●	●	●	Cotton (כותנה)
●	●	●	●		Cotton+ (כותנה+)
●	●	●	●	●	Mixed Fabric (בדים מעורבים)
●	●	●	●	●	Easy Care (טיפול קל)
●	●		●	●	Silent Wash (כביסה שקטה)
●	●		●	●	Allergy Care (טיפול באלרגיה)
●	●		●	●	Baby Steam Care (טיפול אדים תינוק)
●	●		●	●	Delicates (עדינים)
●	●		●	●	Hand/Wool (ידיני/צמר)
●	●		●	●	Sportswear (בגדי ספורט)
●	●	●	●	●	Quick 30 (מהיר 30)
●	●		●	●	Duvet (פוך)
					Tub Clean (ניקוי אמבט)
●	●		●		Download Cycle (הורדת תכנית)

Delay End (השהיית סיום)

ניתן להגדיר פונקציה זו כך שהמכשיר יתחיל אוטומטית ויסיים לאחר פרק זמן מוגדר.

1 לחצו על כפתור **כוח**.

2 יש לבחור תכנית כביסה.

3 לחצו על כפתור **Delay End (השהיית סיום)** על מנת לכונן את הזמן הדרוש.

4 לחצו על כפתור **התחל/הפסק**.

הערה

- זמן השהיה הוא הזמן עד לסוף התכנית, לא לתחילתה. זמן ההפעלה הממשי יכול להשתנות בהתאם לטמפרטורת המים, עומס הכביסה וגורמים אחרים.
- על מנת לבטל את הפונקציה, יש ללחוץ על כפתור **כוח**.
- יש להימנע משימוש בחומר ניקוי נוזלי לפעולה זו.

Wi-Fi

כאשר WLAN מחובר, הסמל **Wi-Fi** בלוח הבקרה מאיר.

Add Item (הוספת פריט)

ניתן להשתמש באפשרות זו כדי להוסיף או להסיר כביסה לאחר תחילת תכנית כביסה.

1 לחצו על כפתור **Add Item (הוספת פריט)** כשה-LED דולק.

2 פתחו את הדלת כשהנעילה נפתחת.

3 הוסיפו או הוציאו פריט

4 סגרו את הדלת ולחצו על כפתור **התחל/הפסק**.

אפשרויות ופונקציות נוספות

ניתן להשתמש באפשרויות ובפונקציות הנוספות כדי להתאים אישית את התכניות.

Intensive (אינטנסיבי)

ניתן להשתמש באפשרות זו כדי לכבס כביסה רגילה ומלוכלכת מאוד.

1 לחצו על כפתור **כוח**.

2 יש לבחור תכנית כביסה.

3 לחצו על כפתור **Intensive (אינטנסיבי)**.

4 לחצו על כפתור **התחל/הפסק**.

Rinse (שטיפה)

ניתן לבחור את המספר של אפשרות זו בלחיצה על כפתור **Rinse+ (שטיפה+)**. אפשרות זו מומלצת לאנשים עם אלרגיות לחומרי ניקוי.

Rinse+ (שטיפה+)

אפשרות זו משמשת להוספת שטיפה אחת.

Pre Wash (קדם שטיפה)

אפשרות זו מומלצת כאשר הכביסה מלוכלכת מאוד.

1 לחצו על כפתור **כוח**.

2 יש לבחור תכנית כביסה.

3 לחצו על כפתור **Pre Wash (קדם שטיפה)**.

4 לחצו על כפתור **התחל/הפסק**.

Beep On/Off (זמזום דולק/מכובה)

פונקציה זו פועלת רק כאשר המכשיר פועל.

- לחצו לחיצה ארוכה בו-זמנית על **Rinse+** (שטיפה+) ועל **Pre Wash** (קדם שטיפה) במשך 3 שניות על מנת לכוון פונקציה זו.

הערה

- לאחר הגדרת פונקציה זו, ההגדרה נשמרת בזיכרון גם לאחר כיבוי המכשיר.
- אם תירצו לכבות את הזמזום, צריך פשוט לחזור על ההליך הזה.

Child Lock (נעילה מפני ילדים)

השתמשו בפונקציה זו על מנת לנתק את הבקרות. פונקציה זו יכולה למנוע מילדים לשנות תכניות או להפעיל את המכשיר.

נעילת לוח הבקרה

- 1** לחצו לחיצה ארוכה על כפתור **Delay End** (השהיית סיום) ו-**Add Item** (הוספת פריט) במשך 3 שניות.
- 2** זמזום יישמע ו-**Child Lock** (נעילה מפני ילדים) מוגדר, כל הכפתורים נעולים, פרט לכפתור כוח.

הערה

- כיבוי המכשיר לא מאפס פונקציה זו. חובה לנטרל פונקציה זו כדי שניתן יהיה לגשת לפונקציות אחרות.

שחרור נעילת לוח הבקרה

לחצו לחיצה ארוכה על כפתור **Delay End** (השהיית סיום) ו-**Add Item** (הוספת פריט) במשך 3 שניות.

הערה

- מסיבות של בטיחות, הדלת נשארת סגורה כשמפלס המים או הטמפרטורה בתוך התוף גבוהים. לא ניתן להוסיף כביסה בזמן הזה.

Temp. (טמפ.)

ניתן להשתמש באפשרות זו על מנת לבחור את טמפרטורת הכביסה והשטיפה בשילוב עם התכנית שנבחרה. יש ללחוץ על כפתור זה עד להארת ההגדרה הרצויה. מי ברז קרים משמשים בכל השטיפות.

- יש לבחור את טמפרטורת המים המתאימה לסוג ההעמסה שאתם מכבסים. יש לבדוק את תוויות הטיפול של אריגי הבגדים על מנת לקבל את התוצאות הטובות ביותר.

Spin (סחיטה)

ניתן לבחור את רמת ה **Spin** (סחיטה) על ידי לחיצה על כפתור סחיטה שוב ושוב.

- 1** לחצו על כפתור כוח.
- 2** יש לבחור תכנית כביסה.
- 3** לחצו על כפתור **Spin** (סחיטה) כדי לבחור מהירות סחיטה.
- 4** לחצו על כפתור **התחל/הפסק**.

הערה

- בעת בחירת **No** (לא), המכונה עדיין תסתובב לזמן קצר על מנת להתרוקן במהירות.

הערה

- כדי לוודא את חיבור ה-WLAN, יש לבדוק שהסמל **Wi-Fi** בלוח הבקרה מאיר.
- מכשיר זה תומך ברשתות WLAN של 2.4 GHz בלבד. על מנת לבדוק את תדר הרשת, צרו קשר עם ספק האינטרנט שלכם או עיינו במדריך למשתמש של הנתב האלחוטי.
- **LG SmartThinQ** לא נושא באחריות על שום בעיות בחיבור לרשת או כל תקלה, כשל או שגיאה שהם עקב החיבור לרשת.
- אם המכשיר מתקשה להתחבר לרשת ה-WLAN, ייתכן שהוא רחוק מדי מהנתב. כדי לשפר את עוצמת אות ה-WLAN, יש לרכוש רפיטר WLAN (מארץ טווח).
- ייתכן שהחיבור ל-WLAN לא ייווצר או שהוא יתנתק עקב סביבת הרשת הביתית.
- ייתכן שהחיבור לרשת לא יפעל כראוי, בהתאם לספק שירותי האינטרנט.
- הסביבה האלחוטית עשויה לגרום פעולה איטית של שירות הרשת האלחוטי.
- אין אפשרות לרשום את המכשיר עקב בעיות עם שידור האות האלחוטי. נתקו את המכשיר מהחשמל והמתינו דקה, לאחר מכן נסו שנית.
- אם חומת האש בנתב האלחוטי שלכם מאפשרת, בטלו את חומת האש או הוסיפו חריגה.
- שם הרשת האלחוטית (SSID) צריך להיות מורכב משילוב של אותיות לטיניות ומספרים. (אין להשתמש בתווים מיוחדים)
- ממשק המשתמש של הטלפון החכם (UI) עלול להשתנות בהתאם למערכת ההפעלה (OS) של הנייד והיצרן.
- אם פרוטוקול האבטחה של הנתב מוגדר כ-**WEP**, ייתכן ולא תצליח להגדיר את הרשת. יש לשנות לפרוטוקול אבטחה אחר (מומלץ לשנות ל-**WPA2**) ולרשום שנית את המוצר.

התקנת LG SmartThinQ

חפשו את האפליקציה **LG SmartThinQ** ב-Google Play Store או ב-Apple App Store במארטפון. פעלו לפי ההוראות כדי להוריד ולהתקין את האפליקציה.

שימוש באפליקציה LG SmartThinQ

תכונה זו זמינה רק בדגם עם הלוגו  או .

לפני השימוש ב-LG SmartThinQ

1 יש לבדוק את המרחק בין המכשיר לנתב האלחוטי (רשת WLAN).

- אם המרחק בין המכשיר והנתב האלחוטי גדול מדי, עוצמת האות נחלשת. ההרשמה עלולה לקחת זמן רב או שההתקנה תיכשל.

2 כבו את הנתונים הניידים או הנתונים הסלולאריים בטלפון החכם שלכם.

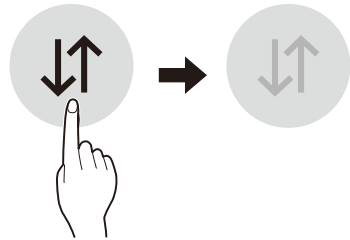

3 חברו את הטלפון החכם שלכם לנתב האלחוטי.

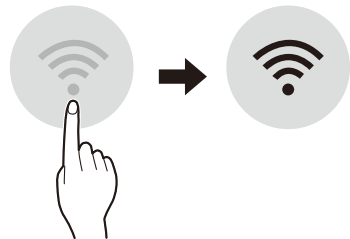

שימוש במכשיר מרחוק

Remote Start (הפעלה מרחוק)

שלוט במכשיר מרחוק באמצעות טלפון חכם. ניתן גם לנטר את פעולת המחזורים, כך שתדע כמה זמן נותר במחזור.

שימוש בפונקציה זו

- 1 לחצו על כפתור כוח.
- 2 שימו את הכביסה בתוף.
- 3 לחצו לחיצה ארוכה על כפתור **Remote Start (הפעלה מרחוק)** למשך 3 שניות, כדי לאפשר פונקציה זו.
- 4 הפעל מחזור מהאפליקציה **LG SmartThinQ** בטלפון החכם שלך.

הערה

- לאחר הפעלת פונקציה זו, תוכלו להפעיל תוכנית כביסה מאפליקציית הסמארטפון **LG SmartThinQ**. אם תכנית הכביסה אינה מתחילה לפעול, המכשיר ימתין לתחילת התכנית, עד שהוא יכובה מרחוק מהאפליקציה או עד להשבתת פונקציה זו.
- בעת הפעלת פונקציה זו, הדלת ננעלת באופן אוטומטי.

השבתת פונקציה זו

כאשר פונקציה זו מופעלת, לחצו לחיצה ארוכה על כפתור **Remote Start (הפעלה מרחוק)** למשך 3 שניות כדי להשבית אותה. כדי שאפשר יהיה להשתמש במכשיר ידנית, יש לכבות פונקציה זו.

Download Cycle (הורדת תכנית)

אפשר להוריד תכנית חדשה ומיוחדת שאינה כלולה בתכניות הבסיסיות במכשיר. ניתן להוריד מבחר תכניות מיוחדות שספציפיות למכשיר למכשירים שגרשמו בהצלחה. ניתן לאחסן במכשיר תכנית אחת בלבד בכל פעם. ברגע שתכנית שהורדה בוצעה במכשיר, המוצר שומר את התכנית שהורדה עד להורדת תכנית חדשה.

פונקציית Wi-Fi

יש לתקשר עם המכשיר מסמארטפון באמצעות התכונות החכמות הנוחות.

מחזור כביסה

Remote Start (הפעלה מרחוק), Download Cycle (הורדת תכנית)

הגדר או הורד כל מחזור מועדף שתרכזה, והפעל בשלט רחוק.

מדריך הניקוי הפנימי

פונקציה זו מראה כמה מחזורים נותרו עד שיהיה צורך לבצע את תוכנית **Tube Clean (ניקוי אמבט)**.

ניטור אנרגיה

בדקו את צריכת החשמל של התכניות שנעשה בהן שימוש לאחרונה והממוצע החודשי.

Smart Diagnosis

פונקציה זו מספקת מידע שימושי לאבחון ולפתרון של בעיות במכשיר לפי דפוסי שימוש.

הגדרות

עומדות לרשותך מגוון פונקציות.

התראת דחיפה

פונקציה זו נועדה להציג את הודעת המצב על מנת שהמשתמש יוכל לזהות את מצב המכשיר. ההודעות מופעלות גם אם היישום **LG SmartThinQ** כבוי.

הערה

- אם הנתב האלחוטי, ספק שירותי האינטרנט או הסיסמה מוחלפים, יש למחוק את המכשיר הרשום באפליקציה **LG SmartThinQ** ולרשום אותו שוב.
- האפליקציה כפופה לשינוי לצורך שיפור המכשיר, ללא הודעה על כך למשתמשים.
- הפונקציות עשויות להיות שונות בדגמים שונים.

2 כאשר מרכז השירות יורה לכם לעשות זאת, מקומו את פיה של הטלפון קרוב לסמל **Smart Diagnosis**.

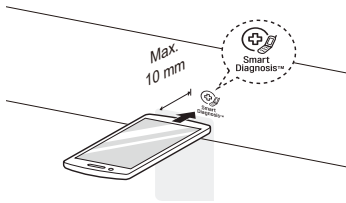

צריכת חשמל במצב המתנה

W 0,5	צריכת חשמל המתנה
W 2,0	צריכת חשמל ברשת
20 דקות	פרק הזמן שאחריו פונקציית ניהול צריכת החשמל, או פונקציה דומה, מעבירה את הציוד באופן אוטומטי למצב המתנה ו / או כבוי ו / או למצב המספק המתנה במצב המתנה

3 לחצו לחיצה ארוכה על כפתור **Temp (טמפ.)** במשך 3 שניות.

4 צריך להניח את הטלפון במקומו עד שמסתיים צליל השידור. הזמן שנותר עבור העברת הנתונים מוצג.

• עבור התוצאות הטובות ביותר, אין להזיז את הטלפון בזמן שישנו שידור של הצלילים.

• אם הסוכן של מרכז השירות לא יצליח לקבל הקלטה מדויקת של הנתונים, ייתכן שתבקשו לנסות שוב.

5 למן הרגע שבו הסתיימה הספירה לאחור והצלילים נפסקו, יש לחדש את השיחה שלכם עם סוכן מרכז השירות, שיוכל לעזור לכם על ידי שימוש במידע ששודר לשם ניתוח.

פרטי הודעה על תוכנת קוד פתוח

אנא בקרו באתר <http://opensource.lge.com> על מנת להשיג את קוד המקור תחת MPL, LGPL, GPL, קוד פתוח ורשיונות אחרים.

בנוסף לקוד המקור, זמינים להורדה תנאי הרשיון, אחריות, כתבי ויתור וזכויות יוצרים.

LG Electronics גם תספק לכם קוד מקור פתוח על גבי תקליטור בתמורה לתשלום המכסה את עלות ההפצה (כגון עלות המדיה, המשלוח והטיפול), בתגובה לבקשה בדואר האלקטרוני אל הכתובת **opensource@lge.com**. הצעה זו תהיה תקפה למשך שלוש שנים מתאריך המשלוח האחרון של מוצר זה על-ידנו. הצעה זו תקפה לכל מי שיקבל מידע זה.

שימוש Smart Diagnosis

תכונה זו זמינה רק בדגם עם הלוגו או .

Smart Diagnosis דרך מוקד המידע ללקוחות

יש להשתמש בפונקציה זו אם נחוץ אבחון מדויק על ידי מוקד המידע ללקוחות LG Electronics במקרה של תקלה או כשל במכשיר. יש להשתמש בפונקציה זו אך ורק כדי ליצור קשר עם נציג השירות, ולא במהלך הפעלה רגילה.

1 לחצו על כפתור **כוח** כדי להפעיל את המכשיר. אין ללחוץ על כפתורים אחרים.

הערה

- פונקציה זו תלויה באיכות השיחה המקומית.
- ביצוע התקשורת ישתפר ותוכלו לקבל שירות טוב יותר אם תשתמשו בטלפון הביתי.
- אם העברת הנתונים לקויה עקב איכות שיחה לקויה, ייתכן שלא יתקבל שירות אבחון מייטבי.

אזהרה

- יש לנתק את המכשיר מהחשמל לפני הניקוי, על מנת להימנע מסיכון של התחשמלות. חוסר הקפדה על אזהרה זו עלול לגרום לפציעה קשה, שריפה, התחשמלות או מוות.
- אין להשתמש בחומרים כימיים חזקים, חומרי ניקוי שוחקים, או ממסים על מנת לנקות את המכשיר. הם עלולים לפגוע בגימור.

אזהרה

- אסור לנסות להסיר לוחות או לפרק את המכשיר. אסור להכניס חפצים חדים כלשהם ללוח הבקרה על מנת להפעיל את המכשיר.

ניקוי החלק הפנימי

- יש להשתמש במגבת או במטלית רכה על מנת לנגב מסביב לפתח הדלת ואת הזכוכית של הדלת.
- תמיד יש להסיר את הפריטים מהמכשיר מיד עם סיום התכנית. השארת פריטים לחים בתוך המכשיר עלולה לגרום למקטמים, העברת צבע וריח.

ניקוי תקופתי של המכשיר

Tub Clean (ניקוי אמבט)

פונקציה זו משמשת לניקוי החלק הפנימי של המכשיר. מפלס מים גבוה יותר משמש בתכנית זו יחד עם מהירות סיבוב גבוהה יותר. יש להפעיל פונקציה זו פעם בחודש (או לעתים קרובות יותר, אם יש צורך) כדי להסיר הצטברות חומרי ניקוי ושאריות אחרות.

- יש להוציא בגדים או פריטים כלשהם מהמכשיר ולסגור את הדלת.
 - יש לפתוח את המגירה ולהוסיף אבקה נגד אבנית לתא הכביסה הראשי.
- שימו טבליות בתוף.

ניקוי אחרי כל כביסה

טיפול אחרי הכביסה

- אחרי סיום התכנית, יש לנקות את הדלת ואת אטם הדלת על מנת לסלק לחות.
- יש להשאיר את הדלת פתוחה מעט על מנת לייבש את התוף.
- יש לנגב את המכשיר במטלית יבשה על מנת לסלק לחות.

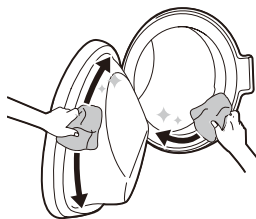

ניקוי חיצוני

טיפול הולם במכשיר יאריך את חיי השירות שלו.

דלת

יש לרחוץ עם מטלית לחה מבחוץ ומבפנים ולאחר מכן לייבש עם בד רך.

חלק חיצוני

יש לנגב מייד נוזלים שנשפכו במטלית לחה.

הערה

- יש לסגור את ברז האספקה של המכשיר אם המכשיר יישאר ללא הפעלה לפרק זמן מסוים (למשל, חופשה), במיוחד אם אין ניקוז רצפה בקרבת מקום.
- IE יוצג בלוח הבקרה כשהמים לא נכנסים למגירת חומר הניקוי.

ניקוי מסנן משאבת הניקוז

מסנן הניקוז אוסף חוטים ועצמים קטנים שנשארו בתוך הכביסה. יש לבדוק באופן קבוע שהמסנן נקי על מנת לוודא פעולה חלקה של המכשיר.

יש לאפשר למים להתקרר לפני ניקוי מסנן משאבת הניקוז. פתחו את הדלת במקרה חירום או בצעו פינוי חירום.

1 נתקו את המכשיר.

2 יש לפתוח את מכסה הכיסוי ולמשוך החוצה את הצינור.

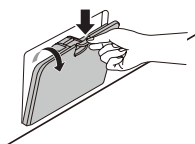

3 יש לסגור את המגירה באיטיות.

4 הפעילו את המכונה ולאחר מכן בחרו Tub Clean (ניקוי אמבט).

- על יוצג בתצוגה.

5 לחצו על כפתור התחל/הפסק על מנת להתחיל.

6 לאחר השלמת התכנית, יש להשאיר את הדלת פתוחה על מנת לייבש את פתח הדלת, האטם וזכוכית הדלת.

⚠️ זהירות

- אם יש ילדים בבית, אפשר להשאיר את הדלת פתוחה כדי לייבש את פנים המכשיר רק אם הם נמצאים תחת פיקוח.

ניקוי של מסנן צינור הכניסה

מסנן כניסת המים אוסף סיד או חלקיקים קטנים שעשויים להיות במים שמסופקים למכשיר. אם המים קשים מאוד או מכילים שאריות של אבנית, המסנן או כניסת המים עלולים להיסתם.

1 יש לסגור את ברז המים ולשחרר את הברגים של צינור הכניסה של המים.

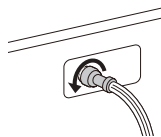

3 הבריגו החוצה את פקק הניקוז ❶ ולאחר מכן נקזו את המים. הבריגו החוצה באיטיות את מסנן משאבת הניקוז ❷ כדי לנקז את המים ולהסיר עצמים קטנים.

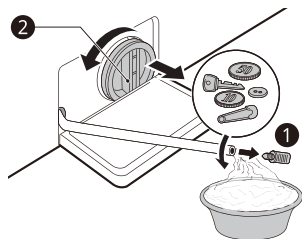

2 יש לנקות את המסנן בעזרת מברשת שיניים עם זיפים בחוזק בינוני.

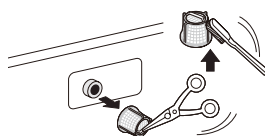

2 הסירו את ההצטברות של חומר ניקוי ומרכז.

- שטפו את המגירה ורכיבי המגירה במים חמים על מנת להסיר את ההצטברות שנוצרה מחומר הניקוי והמרכז. יש להשתמש במים בלבד על מנת לנקות את המגירה. יבשו את המגירה ורכיבי המגירה במטלית רכה או במגבת.

3 על מנת לנקות את פתח המגירה, יש להשתמש במטלית או במברשת קטנה שאינה מתכתית על מנת לנקות את המגרעת.

- יש להסיר את כל המשקעים מהחלקים העליונים והתחתונים של המגרעת.

4 יש לנקות כל לחות מהמגרעת עם מטלית רכה או מגבת.

5 הרכיבו מחדש את הרכיבים של המגירה בתאים המתאימים והכניסו את המגירה.

4 לאחר ניקוי מסנן משאבת הניקוז, הוציאו את מסנן משאבת הניקוז והכניסו את פקק הניקוז.

5 יש לסגור את מכסה הכיסוי.

⚠️ זהירות

- יש להזהר בעת הניקוז, מכיוון שהמים עלולים להיות חמים.
- יש להפעיל את תכנית ניקוי התוף פעם בחודש (או לעתים יותר קרובות, כנדרש) על מנת לסלק עודפים של חומר ניקוי ושאריות אחרות.

ניקוי המגירה

חומרי ניקוי ומרכזי כביסה עלולים להצטבר בתוך המגירה. יש להוציא את המגירה ואת רכיבי המגירה ולבדוק אם יש הצטברות של חומרי ניקוי או מרכזים פעם או פעמיים בחודש.

1 הוציאו את מגירת חומרי הניקוי על ידי משיכתה היישר החוצה עד שתיעצר.

- הסירו את המגירה על ידי לחיצה על כפתור הניתוק.

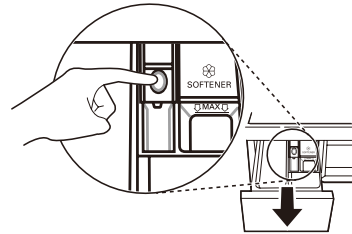

בעת הפעלת המכשיר אתם עלולים להיתקל בשגיאות ובתקלות. הטבלאות הבאות מכילות גורמים אפשריים והערות כיצד לפתור הודעת שגיאה או תקלה. מומלץ לקרוא היטב את הטבלאות להלן על מנת לחסוך זמן וכסף שאתם עשויים לשלם אם תתקשרו למרכז השירות של LG Electronics.

לפני שמצללים לשירות

המכשיר מצויד במערכת אוטומטית לניטור שגיאות על מנת לגלות ולבחן בעיות בשלב מוקדם. אם המכשיר לא פועל כהלכה לא פועל בכלל, יש לבדוק את הדברים הבאים לפני התקשרות למרכז השירות של LG Electronics.

הודעות של טעות

תסמינים	גורם אפשרי ופתרון
IE שגיאת כניסת מים	אספקת המים אינה מתאימה במיקום זה. מים לא זורמים לתוך המכשיר או שהזרימה איטית. • יש לבדוק ברז נוסף בבית.
	ברז אספקת המים אינו פתוח לגמרי. מים לא זורמים לתוך המכשיר או שהזרימה איטית. • יש לפתוח את הברז עד הסוף.
	צינור או צינורות הכניסה מפותלים. • יש ליישר צינורות או להתקין מחדש את צינור כניסת המים.
	המסנן של צינור או צינורות הכניסה חסום. • יש לבדוק ולנקות את המסנן של צינור הכניסה.
	אם קרתה דליפת מים בצינור הפסקת אספקת המים, המחונן יתחיל לאדום. • יש להחליף את צינור הפסקת אספקת המים.
OE שגיאת יציאת מים	צינור הניקוז מכופף או סתום. המים במכשיר אינם מתנקזים או מתנקזים באיטיות. • יש לנקות וליישר את צינור הניקוז.
	מסנן הניקוז חסום. • יש לבדוק ולנקות את מסנן הניקוז.
UE שגיאת חוסר איזון	מכשיר זה מצויד במערכת שמזהה ומתקנת חוסר איזון של המכשיר. • אם הכביסה רטובה מדי בסוף תכנית, יש לסדר מחדש את הכביסה כדי לאפשר סיבוב כהלכה. סגרו את הדלת ולחצו על כפתור התחל/הפסק. ייתכן שיחלפו מספר רגעים עד שהמכשיר יתחיל להסתובב. הדלת חייבת להיות נעולה על מנת שהמכשיר יסתובב.
	כמות הכביסה קטנה מדי. מערכת זו עשויה להפסיק לסחוט או אפילו להפסיק את מחזור הסחיטה לגמרי אם מוכנסים פריטים כבדים בודדים (לדוגמה, שטיח אמבטיה, חלוק וכדומה). • יש להוסיף פריט אחד או שניים דומים, או פריטים קטנים יותר כדי לסייע באיזון העומס. סגרו את הדלת ולחצו על כפתור התחל/הפסק. ייתכן שיחלפו מספר רגעים עד שהמכשיר יתחיל להסתובב. הדלת חייבת להיות נעולה על מנת שהמכשיר יסתובב.

גורם אפשרי ופתרון	תסמינים
<p>תקלות בחיישן הדלת.</p> <ul style="list-style-type: none"> התקשרו אל מרכז השירות של LG Electronics. תוכלו למצוא את מספר הטלפון של מרכז השירות המקומי של LG Electronics בכרטיס האחריות. 	<p>dE dE I dE2 dE4 שגיאת דלת</p>
<p>זוהי שגיאת בקרה.</p> <ul style="list-style-type: none"> יש להוציא את תקע החשמל ולקרוא לשירות. 	<p>E E שגיאת שליטה</p>
<p>עומס יתר על המנוע</p> <ul style="list-style-type: none"> יש להניח למכשיר להמתין במשך 30 דקות עד שהמנוע יתקרר ולאחר מכן להפעיל מחדש את המחזור 	<p>E E שגיאת נעילת מנוע</p>
<p>הצפה של מים בשל פגם בשסתום המים.</p> <ul style="list-style-type: none"> יש לסגור את ברז המים. יש להוציא את תקע החשמל. יש לקרוא לשירות. 	<p>F E שגיאת עודף מים</p>
<p>תקלות בחיישן מפלס המים.</p> <ul style="list-style-type: none"> יש לסגור את ברז המים. יש להוציא את תקע החשמל. יש לקרוא לשירות. 	<p>P E שגיאת חיישן לחץ</p>
<p>תקלות בחיישן הרעידות.</p> <ul style="list-style-type: none"> יש לקרוא לשירות. 	<p>S E שגיאת חיישן רעידות</p>
<p>האם צינור האספקה/ניקוז או משאבת הניקוז קפואים?</p> <ul style="list-style-type: none"> יש לספק מים חמים לתוך התוף על מנת להפשר את צינור הניקוז ומשאבת הניקוז. יש לכסות את צינור אספקת המים במגבת רטובה וחמה. 	<p>F F תקלת קיפאון</p>
<p>דליפת מים.</p> <ul style="list-style-type: none"> יש לקרוא לשירות. 	<p>A E דליפת מים</p>
<p>אירעה הפסקת חשמל.</p> <ul style="list-style-type: none"> יש להפעיל מחדש את התוכנית. 	<p>P F הפסקת חשמל</p>

רעשים שעשויים להישמע

גורם אפשרי ופתרון	תסמינים
<p>ייתכן שעצמים זרים, כמו מפתחות, מטבעות או סיכות ביטחון, נמצאים בתוך התוף.</p> <ul style="list-style-type: none"> הפסיקו את פעולת המכשיר ובדקו אם יש עצמים זרים בתוך התוף. אם הרעש ממשיך לאחר הפעלה מחדש של המכשיר, התקשרו לשירות. 	רעש של קרקוש ונקישה
<p>העמסה כבדה של כביסה עלולה לגרום לרעש מופרז. זה רגיל בדרך כלל.</p> <ul style="list-style-type: none"> אם הרעש ממשיך, קרוב לוודאי שהמכשיר יצא מאיזון. יש לעצור ולהפחית את עומס הכביסה. 	רעש מופרז
<p>ייתכן שהכביסה לא מאוזנת.</p> <ul style="list-style-type: none"> יש להפסיק את התכנית ולסדר מחדש את תכולת המכונה לאחר שנעילת הדלת תבוטל. 	
<p>חומרי אריזה לא הוסרו.</p> <ul style="list-style-type: none"> יש להסיר את חומרי האריזה. 	רעש של רטט
<p>ייתכן שהכביסה לא מפוזרת במידה שווה בתוך התוף.</p> <ul style="list-style-type: none"> יש להפסיק את התכנית ולסדר מחדש את תכולת המכונה לאחר שנעילת הדלת תבוטל. 	
<p>לא כל רגלי האיזון יושבות בצורה יציבה ואחידה על הרצפה.</p> <ul style="list-style-type: none"> לכוונן האיזון של המכשיר, ראו איזון המכשיר. 	
<p>ייתכן והרצפה אינה קשה מספיק.</p> <ul style="list-style-type: none"> בדקו אם הרצפה קשיחה ואינה מתכופפת. לבחירת מיקום מתאים, ראו דרישות למיקום התקנה. 	

הפעלה

גורם אפשרי ופתרון	תסמינים
<p>צינורות הניקוז בבית חסומים.</p> <ul style="list-style-type: none"> יש לפתוח את הסתימה בצינור הניקוז. פנו אל שרברב במקרה הצורך. 	מים דולפים.
<p>דליפה שנגרמה עקב התקנה לא תקינה של צינור הניקוז או צינור ניקוז סתום.</p> <ul style="list-style-type: none"> יש לנקות וליישר את צינור הניקוז. יש לבדוק ולנקות בקביעות את מסנן הניקוז. 	
<p>לוח הבקרה כבה עקב חוסר פעילות.</p> <ul style="list-style-type: none"> זוהי תופעה רגילה. יש ללחוץ על כפתור כוח כדי להפעיל את המכשיר. 	המכשיר לא פועל.
<p>המכשיר מנותק משקע החשמל.</p> <ul style="list-style-type: none"> יש לוודא שכבל החשמל מחובר היטב לשקע חשמל תקין. 	
<p>אספקת המים כבויה.</p> <ul style="list-style-type: none"> יש לפתוח עד הסוף את ברז אספקת המים. 	

גורם אפשרי ופתרון	תסמינים
<p>הבקרות אינן מוגדרות כראוי.</p> <ul style="list-style-type: none"> יש לוודא שהתכנית מוגדרת כהלכה. יש לסגור את הדלת וללחוץ על כפתור התחל/הפסק. 	<p>המכשיר לא פועל.</p>
<p>הדלת פתוחה.</p> <ul style="list-style-type: none"> יש לסגור את הדלת ולוודא שדבר לא נתפס מתחת לדלת ומונע ממנה להיסגר לגמרי. 	
<p>מפסק/נתך קפץ/נשרף.</p> <ul style="list-style-type: none"> יש לבדוק את המפסקים האוטומטיים והנתיכים של הבית. המכשיר צריך להיות מחובר למעגל חשמלי משלו. המכשיר ימשיך בתכנית מהמקום שהופסק לאחר חזרת אספקת החשמל. 	
<p>יש צורך להגדיר מחדש את הבקרה.</p> <ul style="list-style-type: none"> לחצו על כפתור כוח, לאחר מכן בחרו מחדש את התכנית הרצויה ולחצו על כפתור התחל/הפסק. 	
<p>התחל/הפסק לא נלחץ לאחר בחירת תכנית.</p> <ul style="list-style-type: none"> לחצו על כפתור כוח, לאחר מכן בחרו מחדש את התכנית הרצויה ולחצו על כפתור התחל/הפסק. המכשיר כבה אם כפתור התחל/הפסק לא נלחץ תוך 15 דקות. 	
<p>לחץ מים נמוך מאוד.</p> <ul style="list-style-type: none"> יש לבדוק ברז אחר בבית כדי לוודא שלחץ המים בבית מתאים. 	
<p>המכשיר מחמם את המים או יוצר אדים.</p> <ul style="list-style-type: none"> ייתכן שהתוף יפסיק לפעול זמנית במהלך תכנית מסוימת, כאשר המים מתחממים לטמפרטורה שנקבעה. 	
<p>לא ניתן לפתוח את הדלת מסיבות בטיחותיות לאחר תחילת פעולת המכשיר.</p> <ul style="list-style-type: none"> בדקו האם הסמל [L] מאיר. תוכלו לפתוח בבטחה את הדלת אחרי שהסמל Door Lock (נעילת דלת) כבה. 	<p>ייתכן שהכפתורים לא יתפקדו כהלכה.</p>
<p>לא ניתן לפתוח את הדלת מסיבות בטיחותיות לאחר תחילת פעולת המכשיר.</p> <ul style="list-style-type: none"> בדקו אם הסמל [M] מאיר. תוכלו לפתוח בבטחה את הדלת אחרי שהסמל [M] כבה. 	<p>הדלת לא נפתחת.</p>
<p>המסנן סתום.</p> <ul style="list-style-type: none"> יש לוודא שמסנני כניסת המים בשסתומי המילוי אינם סתומים. 	<p>המכשיר אינו מתמלא כהלכה.</p>
<p>ייתכן שצינורות אספקת המים מכופפים.</p> <ul style="list-style-type: none"> יש לבדוק שצינורות אספקת המים אינם מכופפים או סתומים. 	
<p>אספקת המים אינה מספקת.</p> <ul style="list-style-type: none"> יש לוודא שברזי המים הקרים והחמים פתוחים עד הסוף. 	
<p>צינורות המים הקרים והחמים מחוברים הפוך.</p> <ul style="list-style-type: none"> יש לבדוק את חיבורי צינורות אספקת המים. 	

תסמינים	גורם אפשרי ופתרון
המכשיר אינו מנקז מים.	צינור ניקוז מכופף. <ul style="list-style-type: none"> יש לוודא שצינור הניקוז אינו מכופף.
	פתח הניקוז ממוקם מעל 1.2 מטר מעל לרצפה. <ul style="list-style-type: none"> יש לוודא שצינור הניקוז אינו גבוה מ-1.2 מטר מעל לגובה החלק התחתון של המכשיר.
חומר ניקוי נכנס חלקית או בכלל לא.	נעשה שימוש ביותר מדי חומר ניקוי. <ul style="list-style-type: none"> מלאו אחר הקווים המנחים שנותן יצרן חומרי הניקוי.
זמן התכנית ארוך מהרגיל.	הכמות קטנה מדי. <ul style="list-style-type: none"> יש להוסיף פריטים נוספים למכשיר כדי לאזן עומסים.
	פריטים כבדים מעורבבים עם פריטים קלים יותר. <ul style="list-style-type: none"> יש לנסות לכבס פריטים במשקל דומה על מנת לאפשר למכשיר לפזר במידה שווה את משקל הכביסה לסחיטה.
	הכביסה אינה מאוזנת. <ul style="list-style-type: none"> יש לפזר ידנית את הכביסה אם פריטים הסתבכו זה בזה.
משך הזמן מושהה	זוהו חוסר איזון או שתכנית הסרת קצף פועלת. <ul style="list-style-type: none"> זו תופעה רגילה. הזמן הנותר שמוצג בתצוגה הוא רק הערכה. הזמן בפועל יכול להשתנות.

ביצועים

תסמינים	גורם אפשרי ופתרון
הסרת כתמים גרועה	כתמים שהתקבעו קודם לכן. <ul style="list-style-type: none"> בפריטים שכובסו קודם לכן יכולים להיות כתמים שהתקבעו. ייתכן שיהיה קשה להסיר את הכתמים ולחייב כביסה ביד או טיפול מוקדם כדי לסייע בהסרת הכתם.
כתמים	חומר מלבין או מרכך משתחרר מוקדם מדי. <ul style="list-style-type: none"> תא חומרי הכביסה מלא מדי. דבר זה גורם לחומר המלבין או למרכך להשתחרר במהירות. תמיד יש למדוד חומר מלבין או מרכך כדי למנוע מילוי יתר. יש לסגור את המגירה באיטיות.
	חומר מלבין או מרכך הוסף ישירות על הכביסה בתוך התוף. <ul style="list-style-type: none"> יש להשתמש תמיד במגירת חומרי הניקוי כדי להבטיח שמוצרי הכביסה ישהו את הזמן המתאים בתכנית הכביסה.
	הבגדים לא מייבנו כראוי. <ul style="list-style-type: none"> כביסה כהה יש לכבס תמיד בנפרד מצבעים בהירים ובגדים לבנים כדי למנוע הכתמה. לעולם אין לכבס פריטים מלוכלכים מאוד עם פריטים מלוכלכים קלות.

גורם אפשרי ופתרון	תסמינים
<p>המכשיר לא מרוקן בהקדם.</p> <ul style="list-style-type: none"> יש להסיר תמיד את הפריטים מהמכשיר ברגע השלמת התכנית. 	<p>קימוט</p>
<p>המכשיר עמוס יותר על המידה.</p> <ul style="list-style-type: none"> המכשיר יכול להיות מלא לגמרי, אבל אסור שהפריטים יהיו דחוסים בתוף. דלת המכשיר אמורה להיסגר בקלות. 	
<p>צינורות המים הקרים והחמים מחוברים הפוך.</p> <ul style="list-style-type: none"> שטיפה במים חמים עלולה לגרום לקמטים בבגדים. יש לבדוק את חיבורי צינורות המים. 	
<p>החלק הפנימי של התוף לא עובר ניקוי כהלכה.</p> <ul style="list-style-type: none"> יש להפעיל את הפונקציה Tub Clean (ניקוי אמבט) באופן קבוע. 	<p>ריח מעופש או טחוב במכשיר</p>
<p>צינור הניקוז לא מותקן כראוי, דבר שגורם לאפקט סיפון (מים זורמים חזרה לתוך המכשיר).</p> <ul style="list-style-type: none"> בעת התקנת צינור הניקוז, יש לוודא שהוא לא מכופף או סתום. 	
<p>מגירת חומרי הניקוי לא עוברת ניקוי באופן קבוע.</p> <ul style="list-style-type: none"> יש לנקות את מגירת חומרי הניקוי, בפרט החלק העליון והתחתון של פתח המגירה. 	
<p>ריחות עלולים להיגרם אם צינור הניקוז לא מותקן כראוי, דבר שגורם לאפקט סיפון (מים זורמים חזרה לתוך המכשיר).</p> <ul style="list-style-type: none"> בעת התקנת צינור הניקוז, יש לוודא שהוא לא מכופף או סתום. 	
<p>אם מגירת חומרי הניקוי לא עוברת ניקוי באופן קבוע, ריחות עלולים להיגרם עקב עובש או חומרים זרים.</p> <ul style="list-style-type: none"> יש לנקות את מגירת חומרי הניקוי, בפרט החלק העליון והתחתון של פתח המגירה. 	

גורם אפשרי ופתרון	תסמינים
<p>הסיסמה איתה אתם מנסים להתחבר אל ה-Wi-Fi אינה נכונה.</p> <ul style="list-style-type: none"> מצאו את רשת ה-Wi-Fi המחוברת לטלפון החכם שלכם והסירו אותה, לאחר מכן רשמו את המכשיר שלכם ב-LG SmartThinQ. 	<p>המכשיר והסמארטפון אינם מחוברים לרשת ה-Wi-Fi.</p>
<p>הנתונים הניידים של הטלפון החכם שלכם מופעלים.</p> <ul style="list-style-type: none"> כבו את הנתונים הניידים של הטלפון החכם שלכם ורשמו את המכשיר בעזרת רשת ה-Wi-Fi. 	
<p>שם הרשת האלחוטית (SSID) מוגדרת באופן שגוי.</p> <ul style="list-style-type: none"> שם הרשת האלחוטית (SSID) צריך להיות מורכב משילוב של אותיות לטיניות ומספרים. (אין להשתמש בתווים מיוחדים). 	
<p>התדר של הנתב אינו 2.4 GHz.</p> <ul style="list-style-type: none"> המכשיר תומך בנתב בתדר 2.4 GHz בלבד. הגדירו את הנתב האלחוטי לתדר 2.4 GHz וחברו את המכשיר לנתב האלחוטי. על מנת לבדוק את תדר הנתב, צרו קשר עם ספק האינטרנט שלכם או עם יצרן הנתב. 	
<p>המרחק בין המכשיר והנתב גדול מידי.</p> <ul style="list-style-type: none"> אם המרחק בין המכשיר והנתב האלחוטי גדול מידי, עוצמת האות עלולה להיות חלשה והחיבור לא יוגדר בצורה נכונה. היזזו את הנתב כך שיהיה קרוב יותר אל המכשיר. 	

BRIMAG

שירות

שרות

כל התערבות שהיא במוצר שרכשתם, חייבת להיות מבוצעת ע"י טכנאי שהוסמך על ידי חברת **BRIMAG** שירות.

על-מנת לאפשר לנו לתת לכם את השרות האיכותי והמהיר ביותר, בעת שתתקשרו תתבקשו לציין את מס' הלקוח שלכם ופרטי המוצר שברשותכם (סוג ודגם). פרטים אלו, מופיעים בתעודת האחריות ועל התווית בגב או בחזית המוצר.

לתשומת ליבכם

חברתנו אחראית לפעולתו התקינה של המוצר בתנאי עבודה ואחזקה נכונים. אין החברה אחראית לכל נזק או קלקול אשר ייגרם למוצר כתוצאה מתקלות והפרעות חיצוניות, או כתוצאה משימוש הנוגד את הוראות הפעלה אלו.

מחלקת השרות של חברת **BRIMAG** שירות, תשמח לעמוד לשירותכם בבדיקה, הדרכה, ייעוץ ושרות בכל עת, בין הימים א' – ה' בין השעות 08:00 עד 17:00 ובימי שישי וערבי חג, בין השעות 08:00 עד 12:00.

ליצירת קשר עם מוקד שרות הלקוחות, אנא חייגו: *8404

רוא"ל: main@brimag-service.co.il



פקס	כתובת	מעבדה	אזור
03-5586196	הבנאי 12 א.ת. חולון	BRIMAG שירות	מרכז
04-8492944	שד' ההסתדרות 88, מפרץ חיפה	BRIMAG שירות	צפון
08-6232838	הנגרים 5, ב"ש	BRIMAG שירות	דרום
02-6527468	כנפי נשרים 24, ירושלים	אלרם	ירושלים והסביבה
08-6372710	הבורסקאי 9, אילת	BRIMAG שירות	אילת

לשירותכם בכל עת!

BRIMAG

שירות

