



ENGLISH

FRANÇAIS

PORTUGUÊS

USER GUIDE

LG-K350Z

About this user guide

ENGLISH

Thank you for choosing LG. Please carefully read this user guide before using the device for the first time to ensure safe and proper use.

- Always use genuine LG accessories. The supplied items are designed only for this device and may not be compatible with other devices.
- This device is not suitable for people who have a visual impairment due to the touchscreen keyboard.
- Descriptions are based on the device default settings.
- Default apps on the device are subject to updates and support for these apps may be withdrawn without prior notice. If you have any questions about an app provided with the device, please contact a LG Service Centre. For user-installed apps, please contact the relevant service provider.
- Modifying the device's operating system or installing software from unofficial sources may damage the device and lead to data corruption or data loss. Such actions will violate your LG licence agreement and void your warranty.
- Some contents and illustrations may differ from your device depending on the region, service provider, software version, or OS version, and are subject to change without prior notice.
- Software, audio, wallpaper, images, and other media supplied with your device are licensed for limited use. If you extract and use these materials for commercial or other purposes, you may be infringing copyright laws. As a user, you are fully responsible for the illegal use of media.
- Additional charges may apply for data services, such as messaging, uploading, downloading, auto-syncing and location services. To avoid additional charges, select a data plan suitable to your needs. Contact your service provider to obtain additional details.

Instructional notices



 WARNING	Situations that could cause injury to yourself and others, or damage to device or other property.
 NOTE	Notices or additional information.

Table of contents

Guidelines for safe and efficient use.....	5	Changing the screen lock method.....	29
Special Features.....	12	Smart Lock.....	29
Capture+	13	Home screen	30
Viewing the saved memo.....	13	Getting to Know the Home Screen.....	30
Gesture shot	14	Returning to recently used applications.....	31
Taking the photos with a gesture.....	14	Customising the Home screen.....	32
Basics	15	Notifications panel	33
Accessories	16	Capturing a screenshot.....	35
Device layout.....	17	On-screen keyboard.....	35
Turning Your Device On and Off	19	Using the keypad and entering text.....	35
Installing the SIM card and battery.....	19	Entering special characters.....	36
Charging the battery	21	Transferring data between a PC and the device	37
Optimizing battery life.....	22	Transferring data using USB connection.....	37
Inserting the memory card	23	LG Bridge.....	38
Removing the memory card	24	Features of LG Bridge	38
Touch screen tips	24	To download the LG Bridge software.....	38
Tap or touch	24	Apps	39
Touch and hold.....	25	Installing or uninstalling apps.....	40
Drag	25	To open the Play Store app.....	40
Swipe or slide	25	To open a screen with details about an app	40
Double-tap.....	26	To uninstall applications.....	40
Pinch-to-Zoom	26	Calls	40
Google account setup	27	Making a call	40
Creating your Google account	27	Calling your contacts.....	41
Signing into your Google account.....	27	Answering and rejecting a call	41
Locking and unlocking the device	28	Making a second call.....	41
KnockON.....	28	Viewing your call logs.....	41
Knock Code.....	28	Change your call settings	42
		Contacts.....	42

Searching for a contact.....	42	Calculator	55
Adding a new contact.....	42	Calendar	55
Favourites contacts.....	43	Tasks	56
Creating a group.....	43	Voice Recorder	56
Messaging	44	Recording a sound or voice.....	56
Sending a message.....	44	Downloads	56
Conversation view.....	44	FM Radio	57
Changing your messaging settings.....	44	LG Backup	57
Camera	45	About backing up and restoring device data.....	57
Taking a photo.....	45	To backup your device data	58
Camera options on the viewfinder.....	45	Google apps	58
Once you have taken a photo	47	Settings	60
Recording a video	47	Access the Settings menu	61
After recording a video	48	Networks Settings	61
Gallery	48	Dual SIM Card.....	61
Viewing pictures.....	49	Wi-Fi.....	62
Editing photos.....	49	Wi-Fi Direct	62
Setting wallpaper	49	Bluetooth.....	63
Zooming in and out.....	49	Mobile data.....	64
Playing a video.....	50	Call.....	64
Deleting photos/videos.....	51	USB tethering.....	65
Email	51	Wi-Fi hotspot	66
Adding an account.....	51	Bluetooth tethering.....	66
Working with account folders.....	51	Airplane mode.....	66
Composing and sending email.....	52	VPN.....	66
Changing an email general settings.....	52	Mobile networks.....	66
Deleting an email account	52	Printing.....	67
Music	52	Sound & notification settings	67
Playing a song.....	53	More settings.....	68
Music player options.....	53	Display settings	68
Clock	54	Home screen.....	68
Alarms.....	54		
Timer	54		
World clock.....	55		
Stopwatch.....	55		

Lock screen.....	69
Home touch buttons.....	69
More display settings.....	70
General settings.....	70
Language & keyboard.....	70
Location.....	71
Accounts & sync.....	71
Accessibility.....	72
Shortcut key.....	73
Google.....	73
Security.....	74
Date & time.....	74
Storage & USB.....	75
Battery & power saving.....	75
Memory.....	75
Apps.....	76
Default message app.....	76
Backup & reset.....	76
About phone.....	76
Appendix.....	77
Device software update.....	78
FAQ.....	79
Anti-Theft Guide.....	82
More information.....	83
Open source software notice information.....	83
Trademarks.....	83
Declaration of conformity.....	84

Guidelines for safe and efficient use

Please read these simple guidelines. Not following these guidelines may be dangerous or illegal.

Should a fault occur, a software tool is built into your device that will gather a fault log. This tool gathers only data specific to the fault, such as signal strength, cell ID position in sudden call drop and applications loaded. The log is used only to help determine the cause of the fault. These logs are encrypted and can only be accessed by an authorised LG Repair centre should you need to return your device for repair.

Exposure to radio frequency energy

Radio wave exposure and Specific Absorption Rate (SAR) information.

This mobile phone model LG-K350Z has been designed to comply with applicable safety requirements for exposure to radio waves. These requirements are based on scientific guidelines that include safety margins designed to assure the safety of all persons, regardless of age and health.

- The radio wave exposure guidelines employ a unit of measurement known as the Specific Absorption Rate, or SAR. Tests for SAR are conducted using standardised methods with the phone transmitting at its highest certified power level in all used frequency bands.
- While there may be differences between the SAR levels of various LG phone models, they are all designed to meet the relevant guidelines for exposure to radio waves.
- The SAR limit recommended by the International Commission on Non-Ionizing Radiation Protection (ICNIRP) is 2 W/kg averaged over 10 g of tissue.
- The highest SAR value for this model phone tested for use at the ear is 0.523 W/kg (10 g) and when worn on the body is 1.420 W/Kg (10 g).

- This device meets RF exposure guidelines when used either in the normal use position against the ear or when positioned at least 5 mm away from the body. When a carry case, belt clip or holder is used for body-worn operation, it should not contain metal and should position the product at least 5 mm away from your body. In order to transmit data files or messages, this device requires a quality connection to the network. In some cases, transmission of data files or messages may be delayed until such a connection is available. Ensure the above separation distance instructions are followed until the transmission is completed.

Product care and maintenance

- Always use genuine LG batteries, chargers and accessories approved for use with this particular device model. The use of any other types may void any approval or warranty applying to the device and may be dangerous.
- Some contents and illustrations may differ from your device without prior notice.
- Do not disassemble this unit. Take it to a qualified service technician when repair work is required.
- Repairs under warranty, at LG's discretion, may include replacement parts or boards that are either new or reconditioned, provided that they have functionality equal to that of the parts being replaced.
- Keep away from electrical appliances such as TVs, radios and personal computers.
- The unit should be kept away from heat sources such as radiators or cookers.
- Do not drop.
- Do not subject this unit to mechanical vibration or shock.
- Switch off the phone in any area where you are required to by special regulations. For example, do not use your phone in hospitals as it may affect sensitive medical equipment.

- Do not handle the phone with wet hands while it is being charged. It may cause an electric shock and can seriously damage your phone.
- Do not charge a handset near flammable material as the handset can become hot and create a fire hazard.
- Use a dry cloth to clean the exterior of the unit (do not use solvents such as benzene, thinner or alcohol).
- Do not charge the phone when it is on soft furnishings.
- The phone should be charged in a well ventilated area.
- Do not subject this unit to excessive smoke or dust.
- Do not keep the phone next to credit cards or transport tickets; it can affect the information on the magnetic strips.
- Do not tap the screen with a sharp object as it may damage the phone.
- Do not expose the phone to liquid or moisture.
- Use accessories like earphones cautiously. Do not touch the antenna unnecessarily.
- Do not use, touch or attempt to remove or fix broken, chipped or cracked glass. Damage to the glass display due to abuse or misuse is not covered under the warranty.
- Your phone is an electronic device that generates heat during normal operation. Extremely prolonged, direct skin contact in the absence of adequate ventilation may result in discomfort or minor burns. Therefore, use care when handling your phone during or immediately after operation.
- If your phone gets wet, immediately unplug it to dry off completely. Do not attempt to accelerate the drying process with an external heating source, such as an oven, microwave or hair dryer.
- The liquid in your wet phone, changes the colour of the product label inside your phone. Damage to your device as a result of exposure to liquid is not covered under your warranty.

Efficient phone operation

Electronics devices

All mobile phones may receive interference, which could affect performance.

- Do not use your mobile phone near medical equipment without requesting permission. Avoid placing the phone over pacemakers, for example, in your breast pocket.
- Some hearing aids might be disturbed by mobile phones.
- Minor interference may affect TVs, radios, PCs etc.
- Use your phone in temperatures between 0 °C and 40 °C, if possible. Exposing your phone to extremely low or high temperatures may result in damage, malfunction, or even explosion.

Road safety

Check the laws and regulations on the use of mobile phones in the area when you drive.

- Do not use a hand-held phone while driving.
- Give full attention to driving.
- Pull off the road and park before making or answering a call if driving conditions so require.
- RF energy may affect some electronic systems in your vehicle such as car stereos and safety equipment.
- When your vehicle is equipped with an air bag, do not obstruct with installed or portable wireless equipment. It can cause the air bag to fail or cause serious injury due to improper performance.
- If you are listening to music whilst out and about, please ensure that the volume is at a reasonable level so that you are aware of your surroundings. This is of particular importance when near roads.

Avoid damage to your hearing



To prevent possible hearing damage, do not listen at high volume levels for long periods.

Damage to your hearing can occur if you are exposed to loud sound for long periods of time. We therefore recommend that you do not turn on or off the handset close to your ear. We also recommend that music and call volumes are set to a reasonable level.

- When using headphones, turn the volume down if you cannot hear the people speaking near you, or if the person sitting next to you can hear what you are listening to.

NOTE

- Excessive sound pressure from earphones and headphones can cause hearing loss.

Glass Parts

Some parts of your mobile device are made of glass. This glass could break if your mobile device is dropped on a hard surface or receives a substantial impact. If the glass breaks, do not touch or attempt to remove it. Stop using your mobile device until the glass is replaced by an authorised service provider.

Blasting area

Do not use the phone where blasting is in progress. Observe restrictions and follow any regulations or rules.

Potentially explosive atmospheres

- Do not use your phone at a refueling point.
- Do not use near fuel or chemicals.
- Do not transport or store flammable gas, liquid or explosives in the same compartment of your vehicle as your mobile phone or accessories.

In aircraft

Wireless devices can cause interference in aircraft.

- Turn your mobile phone off before boarding any aircraft.
- Do not use it on the ground without permission from the crew.

Children

Keep the phone in a safe place out of the reach of small children. It includes small parts which may cause a choking hazard if detached.

Emergency calls

Emergency calls may not be available on all mobile networks. Therefore you should never depend solely on your phone for emergency calls. Check with your local service provider.

Battery information and care

- You do not need to completely discharge the battery before recharging. Unlike other battery systems, there is no memory effect that could compromise the battery's performance.
- Use only LG batteries and chargers. LG chargers are designed to maximise the battery life.
- Do not disassemble or short-circuit the battery.
- Keep the metal contacts of the battery clean.
- Replace the battery when it no longer provides acceptable performance. The battery pack may be recharged hundreds of times before it needs replacing.
- Recharge the battery if it has not been used for a long time to maximise usability.
- Do not expose the battery charger to direct sunlight or use it in high humidity, such as in the bathroom.
- Do not leave the battery in hot or cold places, as this may deteriorate battery performance.
- Risk of explosion if battery is replaced by an incorrect type. Dispose of used batteries according to the instructions.



- If you need to replace the battery, take it to the nearest authorised LG Electronics service point or dealer for assistance.
- Always unplug the charger from the wall socket after the phone is fully charged to save unnecessary power consumption of the charger.
- Actual battery life will depend on network configuration, product settings, usage patterns, battery and environmental conditions.
- Make sure that no sharp-edged items such as animal's teeth or nails, come into contact with the battery. This could cause a fire.











Special Features

Capture+

You can use Capture+ function to easily and efficiently create memos during a call, with a saved picture or on the current screen.

- 1 Touch and slide the status bar downward and tap .
If you can not see , tap  > checkmark **Capture+** to enable.
- 2 Create a memo using the following options:

	Tap to save the memo you've created.
	Tap to undo the most recent action.
	Tap to redo the most recently deleted action.
	Tap to insert text into your memo.
	Tap to select the pen type and colour.
	Tap to use the eraser to erase the pen marks on the memo.
	Tap to crop the image of memo.
	Tap to select the share or paper style.
	Tap to hide or display the toolbar.

NOTE

- While using the Capture+, use your fingertip, not the fingernail.

- 3 Tap  to save the current memo to  or .

Viewing the saved memo

Tap  >  >  and select the **Capture+** album.

Gesture shot

The Gesture shot feature allows you to take a picture with a hand gesture using the front camera.

Taking the photos with a gesture

There are two methods for using the Gesture shot feature.

- Raise your hand, with an open palm, until the front camera detects it and a box appears on the screen. Then close your hand into a fist to start the timer, allowing you time to get ready.

OR

- Raise your hand, in a clenched fist, until the front camera detects it and a box appears on the screen. Then unclench your fist to start the timer, allowing you time to get ready.

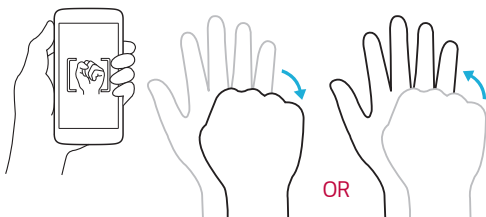



Basics

Accessories

These accessories are available for use with the your device.

- Travel Adaptor
- Quick Start Guide
- Stereo Headset
- USB Cable
- Battery

NOTE

- Items described above may be optional.
- Always use genuine LG accessories. The supplied items are designed only for this device and may not be compatible with other devices.
- The items supplied with the device and any available accessories may vary depending on the region or service provider.

Device layout

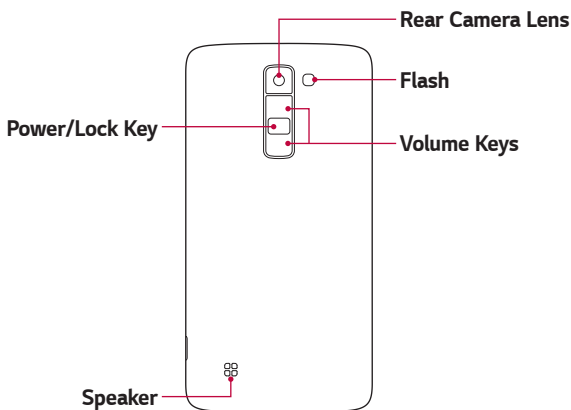
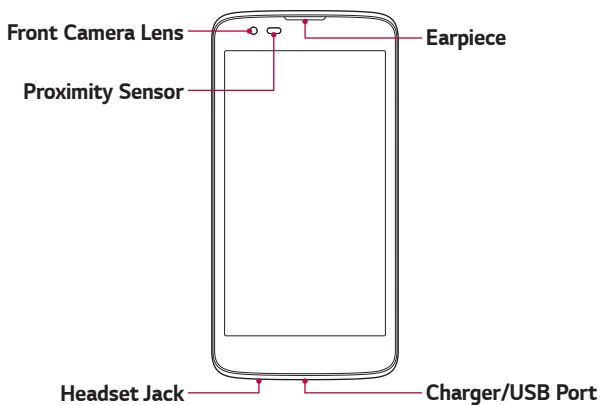

Power/Lock Key	<ul style="list-style-type: none">· Turn your device on/off by pressing and holding this key.· Short press to turn on/off the screen.
Volume Keys	<p>While screen is off:</p> <ul style="list-style-type: none">· Press Volume Up Key twice to launch Capture+.· Press Volume Down Key twice to launch Camera. <p>On the Home screen:</p> <ul style="list-style-type: none">· Control ringer volume. <p>During a call:</p> <ul style="list-style-type: none">· Control your earpiece volume when playing audio/video.· Control volume continuously.

 **NOTE: Proximity Sensor**

- When receiving and making calls, the proximity sensor automatically turns the backlight off and locks the touch screen by sensing when the phone is near your ear. This extends battery life and prevents you from unintentionally activating the touch screen during calls.

 **WARNING**

- Placing a heavy object on the device or sitting on it can damage the display and touch screen functions. Do not cover the proximity sensor with screen protectors or any other type of protective film. This could cause the sensor to malfunction.

Turning Your Device On and Off

Turning your device on

Press and hold the **Power/Lock Key** on the back of the device for a couple of seconds until the screen turns on.

Turning your device off

- 1 Press and hold the **Power/Lock Key** on the back of the device until the device options menu appears.
- 2 Tap **Power off** > **OK** to confirm that you want to turn off the device.

Installing the SIM card and battery

Insert the SIM card provided by the device service provider, and the included battery.

WARNING

- Do not insert a memory card into the SIM card slot. If a memory card happens to be lodged in the SIM card slot, take the device to a LG Service Centre to remove the memory card.

NOTE

- Only the Nano SIM cards work with the device.

- 1 To remove the back cover, hold the device firmly in one hand. With your other hand, lift off the back cover with your thumbnail as shown in the figure.

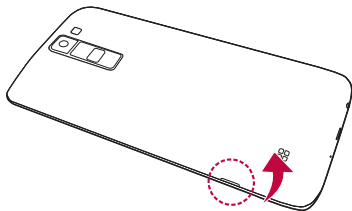

- 2 Slide the SIM card into the SIM card slot as shown in the figure. Make sure the gold contact area on the card is facing downward.

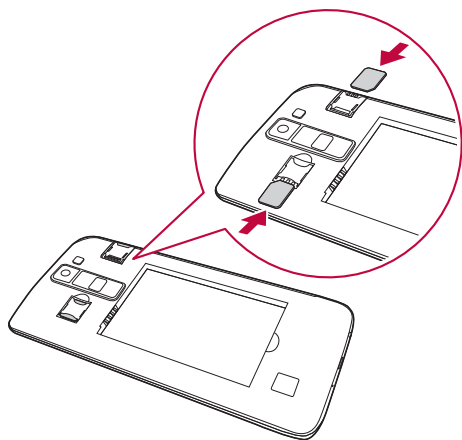

- 3 Insert the battery.

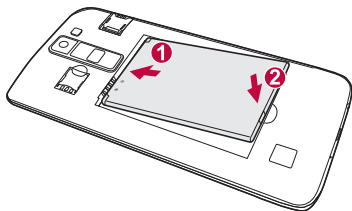

- 4 To replace the cover onto the device, align the back cover over the battery compartment and press it down until it clicks into place.

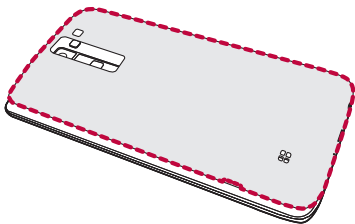

Charging the battery

Charge the battery before using it for first time. Use the charger to charge the battery. A computer can also be used to charge the battery by connecting the device to it using the USB cable.

WARNING

- Use only LG-approved chargers, batteries and cables. If you use unapproved chargers, batteries or cables, it may cause battery charging delay. Or this can cause the battery to explode or damage the device, which are not covered by the warranty.

The charger connector is located at the bottom of the device. Insert the charger and plug it into a power outlet.

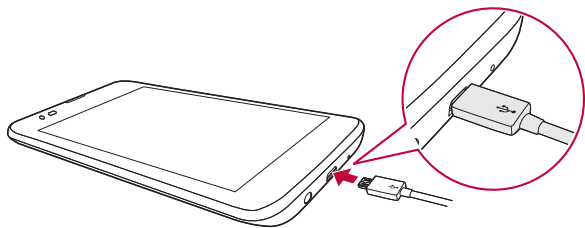

**NOTE**

- Do not open the back cover while your device is charging.

Optimizing battery life

Extend your battery's power by turning off features that you do not need to run constantly in the background. You can monitor how applications and system resources consume battery power.

Extending your device battery life

- Turn off radio communications when you are not using. If you are not using Wi-Fi, Bluetooth® or GPS, turn them off.
- Reduce screen brightness and set a shorter screen timeout.
- Turn off automatic syncing for Gmail, Calendar, Contacts and other applications.
- Some applications you download may consume battery power.
- While using downloaded applications, check the battery charge level.

Inserting the memory card

Your device supports up to a 32GB microSD card. Depending on the memory card manufacturer and type, some memory cards may not be compatible with your device.

WARNING

- Some memory cards may not be fully compatible with the device. If you use an incompatible card, it may damage the device or the memory card, or corrupt the data stored in it.

NOTE

- If you write and erase data too frequently, it will shorten the lifespan of memory cards.



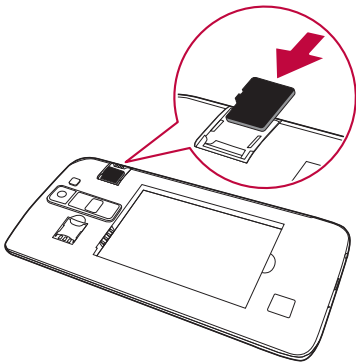

- 1 Remove the back cover.
- 2 Insert a memory card with the gold-coloured contacts facing downwards.



- 3 Replace the back cover.

Removing the memory card

Before removing the memory card, unmount it for safety.

- 1 Tap  >  >  > **General tab** > **Storage & USB** > .
- 2 Remove the back cover and pull out the memory card.

WARNING

- Do not remove the memory card while the device is transferring or accessing information. This behavior can cause data to be lost or corrupted or can damage the memory card or the device. LG is not responsible for losses that result from the abuse or improper use of memory cards, including the loss of data.

Touch screen tips

Here are some tips on how to navigate on your device.

NOTE

- Do not press too hard; the touch screen is sensitive enough to pick up a light, yet firm tap.
- Use the tip of your finger to tap the option you want. Be careful not to tap any other buttons.

Tap or touch

Tap or touch to activate your chosen item, link, shortcut, or letter on the on-screen keyboard.

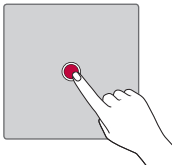

Touch and hold

Touch and hold an item on the screen by tapping it and not lifting your finger until an action occurs.

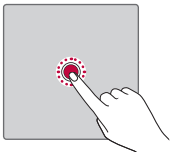

Drag

Touch and hold an item for a moment and then, without lifting your finger, move your finger on the screen until you reach the target position. You can drag items on the Home screen to reposition them.

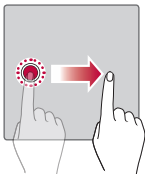

Swipe or slide

To swipe or slide, quickly move your finger across the surface of the screen, without pausing when you first tap it (so you don't drag an item instead).

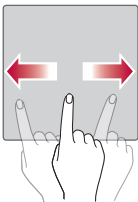

Double-tap

Double-tap to zoom on a picture or a map.

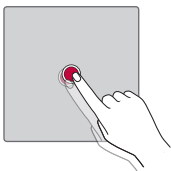

Pinch-to-Zoom

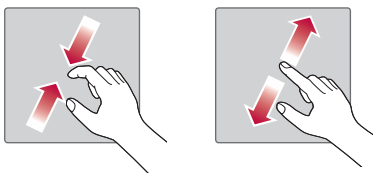

Use your index finger and thumb in a pinching or spreading motion to zoom in or out when using the browser, Maps, or when viewing pictures.





Google account setup

The first time you open a Google application on your device, you will be required to sign in with your existing Google account. If you do not have a Google account, you will be prompted to create one.

Creating your Google account

- 1 Tap  >  >  > **General** tab > **Accounts & sync**.
- 2 Tap **ADD ACCOUNT** > **Google** > **Or create a new account**.
- 3 Enter your first and last name, then tap **NEXT**.
- 4 Enter a username and tap **NEXT**. Your device will communicate with Google servers and check for username availability.
- 5 Enter your password and tap **NEXT**.
- 6 Follow the instructions and enter the required and optional information about the account. Wait while the server creates your account.

Signing into your Google account

- 1 Tap  >  >  > **General** tab > **Accounts & sync**.
- 2 Tap **ADD ACCOUNT** > **Google**.
- 3 Enter your email address and tap **NEXT**.
- 4 Enter your password and tap **NEXT**.
- 5 After signing in, you can use Gmail and take advantage of Google services.

After signing in, your device will sync with your Google services, such as Gmail, Contacts, and Google Calendar. You can also use Maps, download applications from Play Store, back up your settings to Google servers, and take advantage of other Google services on your device.

Locking and unlocking the device

Pressing the Power/Lock Key turns off the screen and puts the device into lock mode. The device automatically gets locked if it is not used for a specified period. This helps to prevent accidental taps and saves battery power.

To unlock the device, press the Power/Lock Key and swipe the screen in any direction.

KnockON

The KnockON feature allows you to double-tap the screen to easily turn it on or off.

Turning the screen on

- 1 Double-tap the centre of the Lock screen to turn the screen on.
- 2 Unlock the screen or access any of the available shortcuts or widgets.

Turning the screen off

- 1 Double-tap an empty area of the Home screen or the status bar.
- 2 The screen will turn off.

NOTE

- For better recognition performance, tap on the centre of the screen, but not on the bottom or on the top of the screen.
- Use the fingertip instead of fingernail to tap the screen for turning it on or off.



Knock Code

The Knock Code feature allows you to create your own unlock code using a combination of knocks on the screen. You can access the Home screen directly when the screen is off by tapping the same sequence on the screen.

NOTE

- If you enter the wrong Knock Code 6 times, it will compulsorily take you to your Google account log in/backup PIN.

Setting up the Knock Code feature



- 1 Tap  >  >  > **Display** tab > **Lock screen** > **Select screen lock** > **Knock Code**.
- 2 Tap the squares in a pattern to set your Knock Code. Your Knock Code pattern can be 6 to 8 taps.

Unlocking the screen using the Knock Code

You can unlock the screen by tapping the Knock Code pattern you already set, when the screen turns off.

Changing the screen lock method

You can change the way that you lock the screen to prevent others accessing your personal information.

- 1 Tap  >  >  > **Display** tab > **Lock screen** > **Select screen lock**.
- 2 Select a desired screen lock from None, Swipe, Knock Code, Pattern, PIN and Password.



NOTE

- Create a Google account before setting an unlock pattern and remember the Backup PIN you created when creating your pattern lock.

Smart Lock

You can use Smart Lock to make unlocking your device easier. You can set it to keep your device unlocked when you have a trusted Bluetooth device connected to it, when it's in a familiar location like your home or work, or when it recognises your face.

Setting up Smart Lock feature

- 1 Tap  >  >  > **Display** tab > **Lock screen** > **Smart Lock**.
- 2 Before you add any trusted devices, trusted places, or trusted face, you need to set up a screen lock (Knock Code, Pattern, PIN or Password).

Home screen



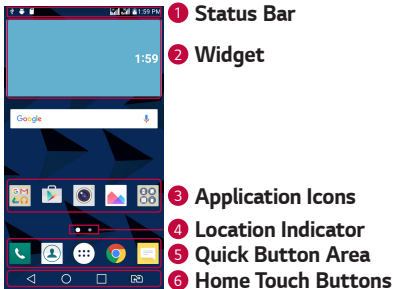

The Home screen is the starting point for many applications and functions. It allows you to add items like app shortcuts and Google widgets to give you instant access to information and applications. This is the default canvas and accessible from any menu by tapping .

Getting to Know the Home Screen



- 1 **Status Bar** – Shows the device status information, including the time, signal strength, battery status and notification icons.
- 2 **Widget** – Widgets are self-contained applications that can be accessed through the Apps drawer or on the Home screen. Unlike a shortcut, a Widget can function as an on-screen application.
- 3 **Application Icons** – Tap an icon (application, folder, etc.) to open and use it.
- 4 **Location Indicator** – Indicates which Home screen canvas you are currently viewing.
- 5 **Quick Button Area** – Provides one-touch access to the function in any Home screen canvas.

6 Home Touch Buttons

 Back Button	Returns to the previous screen. Also closes pop-up items, such as menus, dialog boxes and the on-screen keyboard.
 Home Button	Return to the Home screen from any screen.
 Overview Button	Displays recently used applications. If you touch and hold this button, it opens a menu of available options.
 SIM Switch Button	Choose which SIM card you're going to use. Touch and hold to go to Dual SIM card settings.

Viewing other Home screen panels

The operating system provides multiple Home screen canvases to provide more space for adding icons, widgets and more.

- Slide your finger left or right across the Home screen to access additional canvases.

Returning to recently used applications

Multitasking is easy with Android; you can keep more than one application running at the same time. There is no need to quit an application before opening another. Use and switch between several open applications.

Android manages each application, stopping and starting them as needed to make sure that idle applications don't consume resources unnecessarily.

- 1 Tap . A list of recently used applications will be displayed.
- 2 Tap the application you want to access. This does not stop the previous app from running in the background. Make sure to tap to back out of an app after using it.
 - To close an app from the recent apps list, swipe the app preview to the left or right. To clear all apps, tap **Clear all**.

Customising the Home screen

You can customise your Home screen by adding apps and widgets and changing wallpapers.

Adding items on your Home screen

- 1 Touch and hold the empty part of the Home screen.
- 2 In the Add Mode menu, select the item you want to add. You then see this added item on the Home screen.
- 3 Drag it to the desired location and lift your finger.

NOTE

- To add an application icon to the Home screen from the Apps screen, touch and hold the application you want to add.

Removing an item from the Home screen

While on the Home screen, touch and hold the icon you want to remove, and drag it to .

Adding an app to the Quick Button Area

From the Apps screen or on the Home screen, touch and hold an application icon and drag it to the Quick Button Area. Then release it in the desired location.

Removing an app from the Quick Button Area

Touch and hold the desired Quick Button, drag it to .

NOTE

- The **Apps Button**  cannot be removed.

Customising app icons on the Home screen

- 1 Touch and hold an application icon until it unlocks from its current position, then release it. The editing icon  appears in the upper-right corner of the application.
- 2 Tap the application icon again and select the desired icon design and size.
- 3 Tap **OK** to save the change.

Notifications panel

Notifications alert you to the arrival of new messages, calendar events and alarms, as well as ongoing events, such as when you are on a call.

Opening the notifications panel

Swipe down from the status bar to open the notifications panel. To close the notifications panel, swipe the screen upwards or tap .

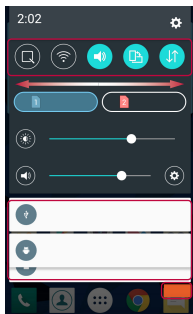
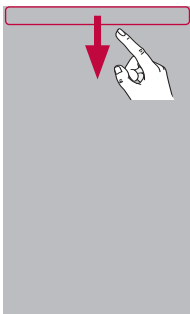

1 Quick Settings Area

2 Notifications

3 CLEAR

- 1** Tap each quick setting button to toggle it on/off. Touch and hold the desired button to directly access the settings menu for the function. To see more toggle buttons, swipe left or right. Tap  to remove, add or rearrange quick setting buttons.
- 2** Current notifications are listed, each with a brief description. Tap a notification to view it.
- 3** Tap to clear all the notifications.

When a notification arrives, its icon appears at the top of the screen. Icons for pending notifications appear on the left, and system icons, such as Wi-Fi and battery strength are shown on the right.

Indicator icons on the Status Bar













Indicator icons appear on the status bar at the top of the screen to report missed calls, new messages, calendar events, device status and more.













Notification icons

Status icons



The icons displayed at the top of the screen provide information about the status of the device. The icons listed in the table below are some of the most common ones.



Icon	Description
	No SIM card inserted
	No network signal available
	Airplane mode is on
	Connected to a Wi-Fi network
	Wired headset connected
	Call in progress
	Missed call
	Bluetooth is on
	System warning
	An alarm is set
	New voicemail available
	New text or multimedia message

Icon	Description
	A song is currently playing
	Silent mode is on
	Vibrate mode is on
	Battery fully charged
	Battery is charging
	The device is connected to a PC via a USB cable
	Downloading data
	Uploading data
	GPS is on
	Data is synchronizing
	Choose input method
	Wi-Fi hotspot is active

NOTE

- The icon's location in the status bar may differ according to the function or service.
- The available options may vary depending on the region or service provider.





Capturing a screenshot

Press and hold the **Volume Down Key** and the **Power/Lock Key** at the same time for 2 seconds to capture a screenshot of the current screen. To view the captured image, tap  >  >  > **Screenshots** folder.

On-screen keyboard

You can enter text by using the on-screen keyboard. The on-screen keyboard appears on the screen when you tap an available text entry field.

Using the keypad and entering text

Icon	Description
	Tap once to capitalise the next letter you type. Double-tap for all caps.
	Tap to go to the keyboard settings. Touch and hold to enter text by voice or access the clip tray.
	Tap to enter a space.
	Tap to create a new line.
	Tap to delete the previous character.

Entering special characters

The on-screen keyboard allows you to enter special characters.

For example, to input "á", touch and hold the "a" button until the pop-up appears and displays related special characters. Without lifting the finger, drag your finger to the desired special character. Once it's highlighted, lift your finger.



NOTE

- A symbol at the top right corner of a key indicates that additional characters are available for that key.

Transferring data between a PC and the device

You can copy or move data between a PC and the device.

Transferring data using USB connection

- 1 Connect your device to a PC using the USB cable that came with your device.
- 2 Open the Notifications panel, tap the current connection type, and select **Media device (MTP)**.
- 3 A window will pop-up on your PC, allowing you to transfer the desired data.

NOTE

- The LG Android Platform Driver must be installed on your PC to be able to detect the device.
- Check the requirements for using **Media device (MTP)**.

Items	Requirement
OS	Microsoft Windows XP SP3, Vista or higher
Window Media Player version	Windows Media Player 10 or higher

LG Bridge

LG Bridge is an application that helps you conveniently manage images, music, videos, documents, etc. saved on a LG device on your PC. Also, you can back up your files such as contacts and images to your PC or update software of a device.

NOTE

- You can see detailed instructions on how to use LG Bridge in Help menu after installing and opening the program.
- Supported features may vary depending on the device.
- The LG unified USB driver is a program required to connect an LG device to a PC. It is automatically installed when installing LG Bridge.

Features of LG Bridge

- Manage contents from your device on PC via Wi-Fi or data.
- Back up and restore the data of your device via USB.
- Update software of a device on your PC via USB.

To download the LG Bridge software

- 1 Go to www.lg.com.
- 2 Tap the Search button and enter the model name to search for the model.
- 3 Select the model information and click **GO**.
- 4 Scroll down, select the **PC SYNC** tab > **Windows** or **Mac OS** > **DOWNLOAD** to download LG Bridge.

Apps

Installing or uninstalling apps

Play Store allows you to browse and search for free and paid applications.

To open the Play Store app



Tap  >  > .

To open a screen with details about an app

At any time while browsing in Play Store, tap an app to open its details screen.

The App details screen includes a description, ratings, comments, and related information about the app. From this screen, you can download, install, uninstall, rate the app, and more.





To uninstall applications

- 1 Tap  >  >  > **General** tab > **Apps**.
- 2 Once all applications appear, scroll to and select the application you want to uninstall.
- 3 Tap **Uninstall**.

Calls

You can enjoy clear calling across the region.



Making a call

- 1 Tap  > .
- 2 Enter the number by using the dialer. To delete a digit, tap .
- 3 After entering the desired number, tap  to place the call.
- 4 To end the call, tap .



NOTE

- To enter "+" to make international calls, touch and hold .

Calling your contacts

- 1 Tap  > .
- 2 Scroll through the contact list. You can also enter the contact's name in the Search field or scroll along the alphabet letters on the right edge of the screen.
- 3 In the list that is displayed, tap  you want to call.





Answering and rejecting a call

- Swipe  in any direction to answer an incoming call.
- Swipe  in any direction to decline an incoming call.

NOTE

- Swipe  if you want to decline a call and send a message to the caller.



Making a second call

- 1 During your first call, tap  > **Add call** and enter the number.
- 2 Tap . Both calls are displayed on the call screen. Your initial call is locked and put on hold.
- 3 Tap the displayed number to toggle between calls. Or tap  to start a conference call.
- 4 To end all calls, tap .

NOTE

- You are charged for each call you make.

Viewing your call logs



- 1 Tap  >  > **Call logs** tab.
- 2 View a list of all dialed, received and missed calls.

NOTE

- Tap any call log entry to view the date, time and duration of the call.
- Tap  > **Delete all** to delete all of the recorded items.

Change your call settings



You can configure call settings, such as call forwarding, as well as other special features offered by your carrier.

- 1 Tap  > .
- 2 Tap  > **Call settings** and configure the desired options.



Contacts

You can add contacts on your device and synchronise them with the contacts in your Google Account or other accounts that support syncing contacts.

Searching for a contact

- 1 Tap  > .
- 2 Tap **Search contacts** and enter the contact name using the keyboard. Matches are displayed as you begin to type.



Adding a new contact

- 1 Tap  > .
- 2 Enter the new contact's number.
- 3 Tap  > **Add to Contacts** > **New contact**.
- 4 If you want to add a picture to the new contact, tap the image icon. Choose **Take photo** or **Select from Gallery**.
- 5 Enter the desired information for the contact.
- 6 Tap **SAVE**.



Favourites contacts

You can classify frequently called contacts as favourites.



Adding a contact to your favourites

- 1 Tap  > .
- 2 Tap a contact to view its details.
- 3 Tap the star at the top right of the screen. The star turns yellow.

Removing a contact from your favourites list

- 1 Tap  >  > **Favorites** tab.
- 2 Choose a contact to view its details.
- 3 Tap the yellow star at the top right of the screen. The star turns a dark colour and the contact is removed from your favourites.

Creating a group

- 1 Tap  >  > **Groups** tab.
- 2 Tap  > **New group**.
- 3 Enter a name for the new group. You can also set a distinct ringtone for the newly created group.
- 4 Tap **Add members** to add contacts to the group and tap **ADD**.
- 5 Tap **SAVE** to save the group.

NOTE

- If you delete a group, the contacts assigned to that group will not be lost. They will remain in your contact list.

Messaging

Your device combines text and multimedia messaging into one intuitive, easy to use menu.

NOTE

- You may be charged for each message you send. Please consult with your service provider.

Sending a message

1 Tap  >  > .

2 Tap , then select one or more entries from your Contacts list.

OR

Enter a contact name or contact number into the **To** field. As you enter the contact name, matching contacts appear. You can tap a suggested recipient and add more than one contact.

3 Tap the text field and start entering your message.

4 Tap  to open the options menu. Choose from any of the available options.

5 Tap  to attach the file that you want to share with message.

6 Tap **Send** to send your message.

Conversation view

Messages exchanged with another party are displayed in chronological order so that you can conveniently see and find your conversations.



Changing your messaging settings

The messaging settings of your device are predefined to allow you to send messages immediately. You can change the settings based on your preferences.

- Tap  >  >  > **Settings**.

Camera

You can use the camera or camcorder to take and share pictures and videos.







- Tap  >  > .

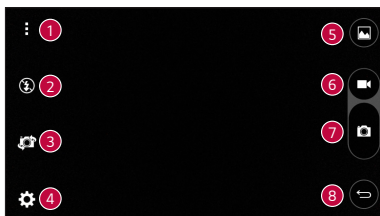

Taking a photo

- 1 Frame your subject on the screen.
- 2 A square around the subject indicates that the camera has focused.
- 3 Tap  to take a photo. Your picture will be automatically saved to the Gallery.

Camera options on the viewfinder



1		Tap to hide/display the camera options on the viewfinder.
2		Tap to manage the camera's flash.
3		Tap to swap between the rear camera lens and the front camera lens.
4		Tap to open the camera settings menu.
5		Tap to view the last photo or video you recorded.
6		Tap to start recording.







7		Tap to take a photo.
8		Tap to exit the camera.

NOTE

- Be sure to clean the protective lens cover with a microfiber cloth before taking pictures. A lens cover with smudges from fingers can cause blurry pictures with a "halo" effect.







Using the advanced settings

In the camera viewfinder, tap  to show the advanced options. Tap each icon to adjust the following camera settings.





	Tap to set the ratio of your picture and the quality of video.
	Tap to activate the camera shutter by voice command. When on, you just say " Cheese ", " Smile ", " LG ", etc. to take a picture.
	Tap to set your camera's timer. This is ideal if you want to be a part of the picture or video.
	Tap to take better pictures and record better videos by displaying a grid line for help with alignment.
	Tap to set the storage location for your pictures and videos. Choose from IN (internal memory) and SD (memory card). This menu appears only when the SD card is inserted.
	Tap to learn how a function works. This icon will provide you with a help guide.

Once you have taken a photo





Tap the image thumbnail on the screen to view the last photo you took.

	Tap to edit the photo.
	Tap to take another photo immediately.
	Tap to open the available sharing options.
	Tap to delete the photo.
	Tap to access additional options.
	Tap to add the photo to your favourites.

Recording a video





- 1 Tap  >  > .
- 2 Frame your subject on the screen.
- 3 Tap  to start recording the video. The length of the recording is displayed on the top of the screen.

NOTE

- Tap  to take pictures while recording video.
- 4 Tap  to pause recording video. You can resume recording by tapping .
- OR**
- Tap  to stop recording. Your video will be automatically saved to the Gallery.



After recording a video

Tap the video thumbnail on the screen to view the last video you recorded.

	Tap to record another video immediately.
	Tap to open the available sharing options to share.
	Tap to delete the video.
	Tap to access additional options.
	Tap to add the video to your favourites

Gallery

The Gallery application presents the pictures and videos in your storage, including those you've taken with the Camera application and those you downloaded from the web or other locations.

- 1 Tap  >  > .
- 2 Tap an album to open it and view its contents. The pictures and videos in the album are displayed in chronological order.
- 3 Tap a picture in an album to view it.

NOTE

- Depending on the software installed, some file formats may not be supported.
- Some files may not play properly due to their encoding.
- If the file size exceeds the available memory, an error can occur when you open files.

Viewing pictures

The Gallery displays your pictures in folders. When an application, such as E-mail, saves a picture, the download folder is automatically created to contain the picture. Likewise, capturing a screenshot automatically creates the Screenshots folder.

Pictures are displayed by the date they were created. Select a picture to view it full screen. Scroll left or right to view the next or previous image.

Editing photos

While viewing a photo, tap .

Setting wallpaper



While viewing a photo, tap  > **Set image as** to set the image as wallpaper or assign it to a contact.

Zooming in and out

Use one of the following methods to zoom in on an image:





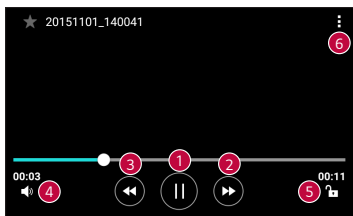

- Double-tap anywhere to zoom in.
- Spread two fingers apart on any place in the picture zoom in. Pinch in or double-tap the image to zoom out.

Playing a video

- 1 Tap  >  > .
- 2 Select the video you want to watch.

Video options





1		Tap to pause/resume video playback.
2		Touch and hold to fast-forward incrementally. Tap to fast-forward 10 seconds.
3		Touch and hold to rewind incrementally. Tap to rewind 10 seconds.
4		Tap to adjust the video volume.
5		Tap to lock/unlock the screen.
6		Tap to access additional options.

NOTE

- While playing a video, slide the right side of the screen up or down to adjust the sound.
- While playing a video, slide the left side of the screen up or down to adjust the brightness.
- While playing a video, slide your finger from left to right (or vice versa) to fast-forward and rewind.



Deleting photos/videos

Use one of the following methods:

- While in a folder, tap , select the photos/videos and then tap **DELETE**.
- While viewing a photo, tap .



Email

You can use the Email application to read email from providers other than Gmail. The Email application supports the following account types: POP3, IMAP, Microsoft Exchange (for Enterprise users) and other accounts.

- Tap  >  > .

Adding an account

The first time you open the Email application, a setup wizard opens to help you add an email account. You can also add your email account using the **Settings** app.



- Tap  >  >  > **General** tab > **Accounts & sync** > **ADD ACCOUNT** > **Email**.

Working with account folders

- Tap  > **Show all folders**.

Each account has Inbox, Sent, Drafts and Show all folders. Depending on the features supported by your account's service provider, you may have additional folders.



Composing and sending email

- 1 Tap .
- 2 Enter an address for the message's intended recipient. As you enter text, matching addresses will be offered from your contacts. Separate multiple addresses with semicolons.
- 3 Tap the **Cc/Bcc** field to copy or blind copy to other contacts/email addresses.
- 4 Tap the text field and enter your message.
- 5 Longpress the text field to edit selected words (Bold/Italic/Underline/Colour).
- 6 Tap  to attach the file you want to send with your message.
- 7 Tap  to send the message.

Changing an email general settings

- Tap  > **Settings** > **General settings**.

Deleting an email account

- Tap  > **Settings** >  > **Remove account** > Select the account to delete > **REMOVE** > **YES**.



Music

Your device has a music player that lets you play all your favourite tracks.

NOTE







- Depending on the software installed, some file formats may not be supported.
- If the file size exceeds the available memory, an error can occur when you open files.
- Music file copyrights may be protected by international treaties and national copyright laws. Therefore, it may be necessary to obtain permission or a licence to reproduce or copy music. In some countries, national laws prohibit private copying of copyrighted material. Before downloading or copying the file, please check the national laws of the relevant country concerning the use of such material.

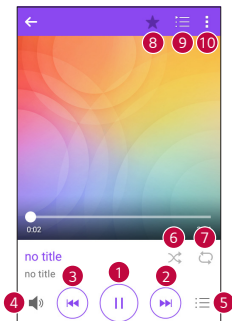



Playing a song

- 1 Tap  >  > .
- 2 Select a music category tab at the top of the screen.
- 3 Tap the song you want to play.

Music player options





1		Tap to pause playback.
		Tap to resume playback.
2		Tap to skip to the next track in the album, playlist or shuffle list. Touch and hold to fast-forward.
3		Tap to restart the current track or skip to the previous track in the album, playlist or shuffle list. Touch and hold to rewind.
4		Tap to adjust the volume.
5		Tap to open the music library.
6		Tap to play the current playlist in shuffle mode (tracks are played in random order).

7		Tap to toggle through repeat all songs, repeat current song and repeat off.
8		Tap to add the song to your favourites.
9		Tap to open the current playlist.
10		Tap to access additional options.

Clock

The Clock app gives you access to the Alarms, Timer, World clock and Stopwatch functions. Access these functions by tapping the tabs across the top of the screen or swiping horizontally across the screen.

- Tap  >  > .

Alarms

The Alarms tab allows you to set alarms.

- 1 Tap **Alarms** tab.
- 2 Tap  to add a new alarm.
- 3 Adjust the settings as necessary and tap **SAVE**.

NOTE

- You can also tap an existing alarm to edit it.

Timer

The Timer tab can alert you with an audible signal when a set amount of time has passed.

- 1 Tap **Timer** tab.
- 2 Set the desired time on the timer.
- 3 Tap **Start** to start the timer.
- 4 Tap **Stop** to stop the timer.

World clock

The World clock tab allows you to easily check the current time in other cities around the world.

- 1 Tap **World clock** tab.
- 2 Tap  and select the desired city.



Stopwatch

The Stopwatch tab allows you to use your device as a stopwatch.

- 1 Tap **Stopwatch** tab.
- 2 Tap **Start** to initiate the stopwatch.
 - Tap **Lap** to record lap times.
- 3 Tap **Stop** to stop stopwatch.

Calculator

The Calculator app allows you to perform mathematical calculations using a basic or scientific calculator.





- 1 Tap  >  > .
- 2 Tap the number buttons to enter numbers.
- 3 For simple calculations, tap the function you want to perform (+, -, x or ÷) followed by =.

NOTE

- For more complex calculations, tap .



Calendar

The Calendar app allows you to track your schedule of events.

- 1 Tap  >  > .
- 2 Select a data and then tap .
- 3 Enter event details and tap **SAVE**.

Tasks







You can register tasks to your device to easily manage schedules.

- 1 Tap  >  > **Tasks**.
- 2 Tap  to add a task.
- 3 Enter task details and then tap **SAVE**.

Voice Recorder

The Voice Recorder app records audible files for you to use in a variety of ways.

Recording a sound or voice



- 1 Tap  >  > .
- 2 Tap  to begin recording.
- 3 Tap  to end the recording.
- 4 Tap  to listen to the recording.

NOTE

- Tap  to access your recordings. You can listen to your saved recordings.



Downloads

Use this application to see what files have been downloaded through the applications.

- Tap  >  > .

FM Radio

Your device has a built-in FM Radio so you can tune in to your favourite stations and listen on the go.

- Tap  >  > .

NOTE

- You must plug in your earphones in order to use them as an antenna.

LG Backup

About backing up and restoring device data

It is recommended that you regularly create and save a backup file on the internal storage, especially before updating any software. Maintaining a current backup file in storage memory may allow you to recover device data if your device is lost, stolen, or corrupted by an unforeseen issue.

This LG Backup application is supported LG device, other software or operating system versions. As a result, when you buy the new LG device, you can backup the current device data to your new device.

If you have the LG Backup application preloaded on your device, you can backup and restore most of your data, including downloaded and pre-installed applications, bookmarks, calendar entries, contacts, home screen settings, and system settings.

WARNING

- To protect against an unexpected power off during backup or restore operations, due to insufficient battery power, you should always keep your battery fully charged.

NOTE

- All files that are stored on your device are deleted before the backup file is restored. Make sure to copy the backup file to another location.
- Please note that your device data will be overwritten with the content of your backup.

To backup your device data

1 Tap  >  > .

2 Select the desired options.

- **Copy data between devices** – Copy data from old device to new device.
- **Back up & restore** – Back up data or restore from backup.

Google apps

Google provides entertainment, social network, and business apps. You may require a Google account to access some apps.

To view more app information, access each app's help menu.

NOTE

- Some apps may not be available depending on the region or service provider.

Google

Search quickly for items on the Internet or your device.

Chrome

Search for information and browse webpages.

Gmail

Send or receive emails via the Google Mail service.

Maps

Find your location on the map, search for locations, and view location information for various places.

YouTube

Watch or create videos and share them with others.

Drive

Store your content on the cloud, access it from anywhere, and share it with others.

Play Music

Discover, listen to, and share music on your device.

Play Movies & TV

Watch videos stored on your device and download various content to watch from the Play Store.

Hangouts

Chat with your friends individually or in groups and use images, emoticons, and video calls while you are chatting.

Photos

Manage photos, albums, and videos that you have saved on the device and uploaded to Google+.

Voice Search

Search quickly for items by saying a keyword or phrase.

Settings

Access the Settings menu

The Settings app allows you to customise and personalise your device.

Opening the settings app

- Tap  > touch and hold  > **System settings**.

OR

- Tap  >  > .

Viewing settings

Tap  to switch the view mode.

- **List view** – Scroll up and down through the list.
- **Tab view** – Swipe left and right or tap the tab you want.

NOTE

- The instructions to perform tasks in this guide are based on the default view setting.

Networks Settings

Dual SIM Card

You can configure Dual SIM settings.

On the **Settings** screen, tap **Networks** tab > **Dual SIM Card**.

- **SIM card 1** – Allows you to change the SIM card name and SIM card icon for SIM card 1.
- **Activate slot 1** – Checkmark to activate or deactivate the SIM card slot 1.
- **SIM card 2** – Allows you to change the SIM card name and SIM card icon for SIM card 2.
- **Activate slot 2** – Checkmark to activate or deactivate the SIM card slot 2.
- **SIM card colour theme** – Allows you to select your desired colours.

- **Cost save mode** – Each contact can be assigned to specific SIM in Contacts. When call is made to contact assigned to available SIM, the SIM is used for the call even if other SIM is active.
- **Mobile data** – Checkmark to enable data access over the mobile network.
- **SIM card to use** – You can change the default data network. All mobile packet services (Web, MMS, Email, etc) will use SIM selected on this value. When only one SIM card is inserted, the default data network is set as the inserted SIM and it is not allowed to change.
- **Data roaming** – Checkmark to allow you to use mobile data connections when you're roaming outside your home network area.

Wi-Fi

You can use high-speed Internet access while within the coverage of the wireless access point (AP).

On the **Settings** screen, tap **Networks** tab > **Wi-Fi**.

- 1 Tap  to turn Wi-Fi on and start scanning for available Wi-Fi networks.
- 2 Tap a network to connect to it.
 - If the network is secured with a lock icon, you will need to enter a security key or password.
 - The status bar displays icons that indicate Wi-Fi status.

NOTE

- If you are out of the Wi-Fi zone or have set Wi-Fi to Off, the device may automatically connect to the Web using data, which may incur data charges.

Wi-Fi Direct

Wi-Fi Direct provides a direct connection between Wi-Fi enabled devices without requiring an access point.

- Tap  > **Advanced Wi-Fi** > **Wi-Fi Direct**.

NOTE

- When in this menu, your device is visible to other visible Wi-Fi Direct devices nearby.

Bluetooth

Bluetooth is a short-range communications technology that allows you to connect wirelessly to a number of Bluetooth devices, such as headsets and hands-free car kits, and Bluetooth-enabled handhelds, computers, printers, and wireless devices.

NOTE

- LG is not responsible for the loss, interception or misuse of data sent or received via the Bluetooth feature.
- Always make sure that you share and receive data with devices that are trusted and properly secured.
- If there are obstacles between the devices, the operating distance may be reduced.
- Some devices, especially those that are not tested or approved by Bluetooth SIG, may be incompatible with your device.

Pairing your device with another Bluetooth device

- 1 On the **Settings** screen, tap **Networks** tab > **Bluetooth**.
- 2 Tap  to turn Bluetooth on and start scanning for available Bluetooth devices.
 - If you want to detect the visible devices in range additionally, tap **SEARCH**.
- 3 Choose the device you want to pair with from the list. Once the pairing is successful, your device connects to the other device.

NOTE

- Pairing between two Bluetooth devices is a one-time process. Once a pairing has been created, the devices will continue to recognise their partnership and exchange information.
- Please consult documentation included with Bluetooth device for information on pairing mode and passcode (typically 0 0 0 0 – four zeroes).

Sending data via Bluetooth

- 1 Select a file or item such as a contact or media file.
- 2 Select the option for sending data via Bluetooth.
- 3 Search for and pair with a Bluetooth-enabled device.

NOTE

- Due to different specifications and features of other Bluetooth-compatible devices, display and operations may be different, and functions such as transfer or exchange may not be possible with all Bluetooth compatible devices.

Receiving data via Bluetooth

- 1 On the **Settings** screen, tap **Networks** tab > **Bluetooth**.
- 2 Tap  to turn Bluetooth on.
- 3 You will receive a request to accept a pairing attempt from the sending device. Be sure to select **ACCEPT**.

Mobile data

Displays the data usage and device data usage limit.

- Tap  to toggle your device data connection On or Off. This allows you to manage your device data usage. You can use a Wi-Fi network connection for data instead.

Call

Allows you to configure various call settings.

On the **Settings** screen, tap **Networks** tab > **Call**.

[SIM card 1/SIM card 2 Tab]

- **Voice mail** – Allows you to select your carrier's voicemail service.
- **Fixed dialing numbers** – Allows you to manage and compile a list of numbers that can be called from your device. You need your PIN2, which is available from your operator. If activated, only numbers in the fixed dial list can be called from your device.

- **Call forwarding** – Allows you to choose when to forward calls.
- **Call barring** – Locks incoming, outgoing or international calls.
- **Call duration** – Allows you to view the call duration for various types of calls.
- **Additional settings** – Allows you to change the following settings such as **Caller ID** or **Call waiting**, etc.

[Common Tab]

- **Smart forward** – Allows you to receive SIM2 calls if you are busy on SIM1 and vice versa.
- **Incoming voice call pop-up** – Displays a pop-up for an incoming call when an app is in use.
- **Call reject** – Allows you to set the call decline function.
- **Decline with message** – When you want to decline a call, you can send a quick message using this function. This is useful if you need to decline a call during a meeting.
- **Auto answer** – Set the time before a connected hands-free device automatically answers an incoming call.
- **Connection vibration** – Vibrates your device when the other party answers the call.
- **Save unknown numbers** – Allows you to add unknown numbers to contacts after a call.
- **Power key ends call** – Allows you to use the Power key to end calls.
- **Silence incoming calls** – Enable to allow you to flip the device to silence incoming calls.

USB tethering

Allows you to share the internet connection with your computer via a USB cable.

- 1 Connect your device to your PC with a USB cable.
- 2 On the **Settings** screen, tap **Networks** tab > **Tethering**.
- 3 Tap  to turn USB tethering on.

Wi-Fi hotspot

You can also use your device to provide a device broadband connection. Create a hotspot and share your connection.

On the **Settings** screen, tap **Networks** tab > **Tethering**

- 1 Tap  to turn Wi-Fi hotspot on.
- 2 Tap Set up Wi-Fi hotspot to change the SSID, security type, password, and other hotspot options.

Bluetooth tethering

Allows you to connect to other devices via Bluetooth.

- On the **Settings** screen, tap **Networks** tab > **Tethering**.
- Tap  to turn Bluetooth tethering on to share your connection via Bluetooth tethering.

Airplane mode

Allows you to use many of your device features, such as games, and music, when you are in an area where making or receiving calls or data use is prohibited. When you set your device to Airplane Mode, it cannot send or receive any calls or access online data.

On the **Settings** screen, tap **Networks** tab > **More** > **Airplane mode**.

VPN

From your device, you can add, set up, and manage virtual private networks (VPNs) that allow you to connect and access resources inside a secured local network, such as your corporate network.

On the **Settings** screen, tap **Networks** tab > **More** > **VPN**.

Mobile networks

This menu allows you to configure various device network settings.

On the **Settings** screen, tap **Networks** tab > **More** > **Mobile networks**.

Printing

Allows you to print the content of certain screens (such as web pages displayed in Chrome) to a printer connected to the same Wi-Fi network as your Android device.

On the **Settings** screen, tap **Networks** tab > **More** > **Printing**.

Printing via wireless printer

- 1 Select the content such as images or documents.
- 2 Tap  > **Print** >  > **All printers**, and then select a printer.

Sound & notification settings

Allows you to change settings for various sounds on the device.

On the **Settings** screen, tap **Sound & notification** tab.

- **Sound profile** – Allows you to set your device sound profile.
- **Volume** – Adjust the device volume settings to suit your needs and environment.
- **SIM1 ringtone / SIM2 ringtone** – Allows you to set the ringtones for calls. You can also add and delete ringtones.
- **Ringtone ID** – Allows you to compose ringtones based on phone number of incoming call.
- **Sound with vibration** – Enable to set the device to vibrate in addition to the ringtone when you receive calls.
- **SIM1 vibration type / SIM2 vibration type** – Allows you to choose the type of vibration.
- **Do not disturb** – Allows you to set a schedule when to prevent interruptions from notifications. You can set to allow certain features to interrupt when Priority only is set.
- **Lock screen** – Allows you to choose if you want to show or hide notifications on the lock screen.
- **Apps** – Allows you to set notifications for individual apps including setting as priority and preventing them from displaying notifications.

More settings

Allows you to set other sound & notification settings.

On the **Settings** screen, tap **Sound & notification** tab > **More**.

- **SIM1 notification sound/SIM2 notification sound** – Allows you to set the notification sound. You can also add and delete notification sounds.
- **Sound effects** – This menu lets you select whether you hear tones when tapping numbers on the dial pad, selecting on-screen options, and more.
- **Message/call voice notifications** – Allows your device to read out incoming calls and message events automatically.

Display settings

Home screen

Allows you to set your home screen settings.

On the **Settings** screen, tap **Display** tab > **Home screen**.

- **Select Home** – Select the desired Home theme.
- **Theme** – Sets the screen theme for your device. You can download new themes from LG SmartWorld.
- **Wallpaper** – Sets the wallpaper to use on your Home screen.
- **Screen swipe effect** – Choose the desired type of effect to display when you swipe from one Home screen canvas to the next.
- **Allow Home screen looping** – Enable to allow continuous Home screen scrolling (loop back to first screen after last screen).
- **Help** – Displays help information for the Home screen.

Lock screen

Allows you to set your lock screen settings.

On the **Settings** screen, tap **Display** tab > **Lock screen**.

- **Select screen lock** – Allows you to set a screen lock type to secure your device.
- **Smart Lock** – Sets to keep your device unlocked with trusted device or a place. If you need more information, please refer to **Smart Lock** section in **Locking and unlocking the device**.
- **Wallpaper** – Select the wallpaper to display for your lock screen.
- **Shortcuts** – Allows you to choose the shortcuts available on the lock screen.
- **Contact info for lost phone** – Allows you to display the owner information on the lock screen in case the device is lost.
- **Lock timer** – Allows you to set the amount of time before the screen automatically locks after the screen has timed-out.
- **Power key instantly locks** – Checkmark to instantly lock the screen when the Power/Lock Key is pressed. This setting overrides the lock timer setting.

Home touch buttons

Set the Home touch buttons displayed at the bottom of all screens. Set which buttons are displayed, their position on the bar and what they look like.

On the **Settings** screen, tap **Display** tab > **Home touch buttons**.

More display settings

Allows you to set other display settings.

On the **Settings** screen, tap **Display** tab.

- **Font type** – Select the desired font type.
- **Font size** – Select the desired font size.
- **Brightness** – Adjust the screen brightness by using the slider.
- **Auto-rotate screen** – Set to switch orientation automatically when you rotate the device.
- **Screen timeout** – Set the time delay before the screen automatically turns off.
- **Daydream** – Select the screen saver to be displayed when the device is sleeping while docked and/or charging.
- **Motion sensor calibration** – Allows you to improve the accuracy of the tilt and speed of the sensor.

General settings

Language & keyboard

Allows you to change the text input settings.

Select the language for the text on your device and for configuring the on-screen keyboard, including words that you've added to its dictionary.

On the **Settings** screen, tap **General** tab > **Language & keyboard**.

- **Language** – Choose a language to use on your device.
- **Current keyboard** – Allows you to select the current keyboard type.
- **LG Keyboard** – Change the LG Keyboard settings.
- **Google voice typing** – Change the voice input settings.
- **Text-to-speech output** – Tap to set the preferred engine or general settings for text-to-speech output.
- **Pointer speed** – Adjust the pointer speed.
- **Reverse buttons** – Reverse the mouse buttons to use primary button on right.

Location

Turn on location service, your device determines your approximate location using Wi-Fi and device networks. When you select this option, you're asked whether you consent to allowing Google to use your location when providing these services.

On the **Settings** screen, tap **General** tab > **Location**.

- **Mode** – Sets the how your current location information is determined.
- **Camera** – Enable to tag photos or videos with their locations.
- **Google Location History** – Allows you to choose your location information settings as accessed by Google and its products.

Accounts & sync

Use this menu to add, remove, and manage your Google and other supported accounts. You also use these settings to control how and whether all applications send, receive, and sync data on their own schedules and whether all applications can synchronise user data automatically.

Gmail™, Calendar, and other applications may also have their own settings to control how they synchronise data; see the sections on those applications for details.

On the **Settings** screen, tap **General** tab > **Accounts & sync**.

- **Auto-sync data** – Enable this option to automatically sync all accounts you've added on your device.
- **ACCOUNTS** – Displays all of your added accounts. Tap one to view and/or manage it.
- **ADD ACCOUNT** – Tap to add new account.

Accessibility

Use the Accessibility settings to configure accessibility plug-ins you have installed on your device.

On the **Settings** screen, tap **General** tab > **Accessibility**.

- **Vision** – Sets options for people with impaired sight.
 - **TalkBack** – Allows you to set up the TalkBack function which assists people with impaired vision by providing verbal feedback.
 - **Message/call voice notifications** – Enable to allows you to hear automatic spoken alerts for incoming calls and messages.
 - **Screen shade** – Enable to set the screen to a darker contrast.
 - **Font size** – Sets the font size.
 - **Touch zoom** – Allows you to zoom in and out by triple-tapping the screen.
 - **Screen colour inversion** – Enable to invert the colours of the screen and content.
 - **Screen colour filter** – Allows you to change the colours of screen and content.
 - **Power key ends call** – Enable so that you can end voice calls by pressing the Power/Lock Key.
- **Hearing** – Sets options for people with impaired hearing.
 - **Captions** – Allows you to customise caption settings for those with hearing impairments.
 - **Flash alerts** – Enable to set the flash to blink for incoming calls and notifications.
 - **Turn off all sounds** – Enable to turn off all device sounds.
 - **Audio type** – Sets the audio type.
 - **Sound balance** – Sets the audio route. Move the slider on the slide bar to set it.

- **Motor & cognition** – Sets options for people with impaired motor skills.
 - **Touch feedback time** – Sets the touch feedback time.
 - **Touch assistant** – Show a touch board with easy access to common actions.
 - **Screen timeout** – Sets the amount of time before the backlight turns off automatically.
 - **Touch control areas** – Allows you to select an area of the screen to limit touch activation to just that area of the screen.
- **Accessibility features shortcut** – Allow you to access selected features quickly when triple-tapping the Home button.
- **Auto-rotate screen** – Enable to allow the device to rotate the screen depending on the physical device orientation (portrait or landscape).
- **Switch Access** – Allows you to interact with your device using one or more switches that work like keyboard keys. This menu can be helpful for users with mobility limitations that prevent them from interacting directly with your device.

Shortcut key

Get quick access to apps by pressing the **Volume Keys** when the screen is off or locked.

On the **Settings** screen, tap **General** tab > **Shortcut key**.

- Press **Volume Up Key** twice to launch Capture+.
- Press **Volume Down Key** twice to launch Camera and take a picture.

Google

Use Google Settings to manage your Google apps and account settings.

On the **Settings** screen, tap **General** tab > **Google**.

Security

Use this menu to configure how to help secure your device and its data.

On the **Settings** screen, tap **General** tab > **Security**.

- **Content lock** – Select lock types to lock memos for QuickMemo+.
- **Encrypt phone** – Allows you to encrypt data on the device for security. You will be required to enter a PIN or password to decrypt your device each time you power it on.
- **Encrypt SD card storage** – Encrypt SD card storage and keep data unavailable for other devices.
- **Set up SIM card lock** – Sets the PIN to lock your SIM card and allows you to change the PIN.
- **Password typing visible** – Enable to briefly show each character of passwords as you enter them so that you can see what you enter.
- **Phone administrators** – View or deactivate device administrators.
- **Unknown sources** – Allow installation of non-Play Store applications.
- **Verify apps** – Disallow or warn before installation of apps that may cause harm.
- **Storage type** – Displays the current storage type.
- **Certificate management** – Allows you to manage your security certificates.
- **Trust agents** – Select apps to use without unlocking screen.
- **Screen pin** – You can enable your device to only show a certain app's screen using screen pin.
- **Usage access for apps** – Allows you to view usage information of apps on your device.

Date & time

Set your preferences for how the date and time is displayed.

On the **Settings** screen, tap **General** tab > **Date & time**.

Storage & USB

You can monitor the used and available internal memory in the device. On the **Settings** screen, tap **General** tab > **Storage & USB**.

DEVICE STORAGE

- **Internal storage** – Displays the total amount of space and the used space in your device internal memory in text and with a bar graph (unused space is gray). Tap to view the corresponding apps and the amount of space they use.

PORTABLE STORAGE

Displays the total amount of space and the used space in your memory card.

Battery & power saving

Displays the current battery status including the percentage of remaining charge and charging state.

On the **Settings** screen, tap **General** tab > **Battery & power saving**.

- **Battery usage** – Displays the battery usage level and battery use details. Tap one of the items to see more detailed information.
- **Battery percentage on status bar** – Checkmark to display the battery level percentage on the status bar next to the Battery icon.
- **Battery saver** – Tap the Battery Saver switch to toggle it on or off. Sets the battery charge percent level that automatically turns on Battery Saver.

Memory

You can monitor the memory used averagely and the memory used by apps in the device.

On the **Settings** screen, tap **General** tab > **Memory**.

Apps

Allows you to view details about the apps installed on your device, manage their data, and force them to stop.

On the **Settings** screen, tap **General** tab > **Apps**.

Default message app

This menu allows you to choose what messaging app to use as your default messaging app.

On the **Settings** screen, tap **General** tab > **Default message app**.

Backup & reset

Change the settings for managing your settings and data.

On the **Settings** screen, tap **General** tab > **Backup & reset**.

- **LG Backup** – Backs up all information on the device and restores it in the event of data loss or replacement. If you need more information, please refer to **LG Backup** section in **Apps**.
- **Back up my data** – Back up app data, Wi-Fi passwords, and other settings to Google servers.
- **Backup account** – Displays the account that is currently being used to back up information.
- **Automatic restore** – When reinstalling an app, restore backed up settings and data.
- **Network settings reset** – Reset all network settings.
- **Factory data reset** – Reset your settings to the factory default values and delete all your data. If you reset the device this way, you are prompted to re-enter the same information as when you first started Android.

About phone

View legal information, check device status and software versions, and perform a software update.

On the **Settings** screen, tap **General** tab > **About phone**.



Appendix

Device software update

LG device software update from the Internet

For more information about using this function, please visit <http://www.lg.com/common/index.jsp> → select your country and language.

This feature allows you to conveniently update the firmware on your device to a newer version from the Internet without needing to visit a service centre. This feature will only be available if and when LG makes a newer firmware version available for your device.

Because the device firmware update requires the user's full attention for the duration of the update process, please make sure you check all instructions and notes that appear at each step before proceeding. Please note that removing the USB data cable during the upgrade may seriously damage your device.

NOTE

- LG reserves the right to make firmware updates available only for selected models at its own discretion and does not guarantee the availability of the newer version of the firmware for all handset models.

LG device software update via Over-the-Air (OTA)

This feature allows you to conveniently update your device software to a newer version via OTA, without connecting using a USB data cable. This feature will only be available if and when LG makes a newer firmware version available for your device.

You should first check the software version on your device:

Settings > General tab > About phone > Common tab > Update Center > Software Update > Check now for update.



 **NOTE**

- Your personal data from internal device storage—including information about your Google account and any other accounts, your system/application data and settings, any downloaded applications and your DRM licence—might be lost in the process of updating your device software. Therefore, LG recommends that you backup your personal data before updating your device software. LG does not take responsibility for any loss of personal data.
- This feature depends on your network service provider, region and country.

FAQ

This chapter lists some problems you might encounter when using your device. Some problems require you to call your service provider, but most are easy to fix yourself.

Message	Possible causes	Possible corrective measures
SIM card error	There is no SIM card in the device or it is inserted incorrectly.	Make sure that the SIM card is correctly inserted.
No network connection/ Dropped network	Signal is weak or you are outside the carrier network.	Move toward a window or into an open area. Check the network operator coverage map.
	Operator applied new services.	Check whether the SIM card is more than 6~12 months old. If so, change your SIM card at your network provider's nearest branch. Contact your service provider.

Message	Possible causes	Possible corrective measures
Codes do not match	To change a security code, must need to confirm the new code by re-entering it.	If you forget the code, contact your service provider.
	The two codes you entered do not match.	
No applications can be set	Not supported by service provider or registration required.	Contact your service provider.
Downloaded application causes a lot of errors.	Remove the application.	<ol style="list-style-type: none"> 1 Tap  >  > . 2 Tap General tab > Apps. 3 Tap the app > Uninstall.
Calls not available	Dialing error	New network not authorised.
	New SIM card inserted.	Check for new restrictions.
	Pre-paid charge limit reached.	Contact service provider or reset limit with PIN2.
Device cannot be turned on	On/Off key pressed too briefly.	Press the On/Off key for at least two seconds.
	Battery is not charged.	Charge battery. Check the charging indicator on the display.

Message	Possible causes	Possible corrective measures
Charging error	Battery is not charged.	Charge battery.
	Outside temperature is too hot or cold.	Make sure device is charging at a normal temperature.
	Contact problem	Check the charger and its connection to the device.
	No voltage	Plug the charger into a different outlet.
	Charger defective	Replace the charger.
	Wrong charger	Use only original LG accessories.
Number not allowed.	The Fixed dialling number function is on.	Check the Settings menu and turn the function off.
Impossible to receive/ send SMS & photos	Memory full	Delete some data, such as applications or messages from your device to make more memory available.
Files do not open	Unsupported file format	Check the supported file formats.
No sound	Vibration mode	Check the settings status in the sound menu to make sure you are not in vibration or silent mode.

Message	Possible causes	Possible corrective measures
Hangs up or freezes	Intermittent software problem	If the screen freezes or the device does not respond when you try to operate it, remove the battery and reinsert it. Then power the device back on. OR Try to perform a software update through the website.

Anti-Theft Guide

You can set up your device to prevent other people from using it if it's been reset to factory settings without your permission. For example, if your device is lost, stolen, or wiped, only someone with your Google account or screen lock information can use the device.

All you need to make sure your device is protected is:

- **Set a screen lock:** If your device is lost or stolen but you have a screen lock set, the device can't be erased using the Settings menu unless your screen is unlocked.
- **Add your Google account on your device:** If your device is wiped but you have your Google account on it, the device can't finish the setup process until your Google account information is entered again.

After your device is protected, you'll need to either unlock your screen or enter your Google account password if you need to do a factory reset.

This ensures that you or someone you trust is doing the reset.

NOTE

- Do not forget your Google account and password you had added to your device prior to performing a factory reset. If you can't provide the account information during the setup process, you won't be able to use the device at all after performing the factory reset.

More information

Open source software notice information

To obtain the source code under GPL, LGPL, MPL, and other open source licenses, that is contained in this product, please visit

<http://opensource.lge.com>.

In addition to the source code, all referred license terms, warranty disclaimers and copyright notices are available for download.

LG Electronics will also provide open source code to you on CD-ROM for a charge covering the cost of performing such distribution (such as the cost of media, shipping, and handling) upon email request to opensource@lge.com. This offer is valid for three (3) years from the date on which you purchased the product.

Trademarks

- Copyright ©2016 LG Electronics, Inc. All rights reserved. LG and the LG logo are registered trademarks of LG Group and its related entities. All other trademarks are the property of their respective owners.
- Google™, Google Maps™, Gmail™, YouTube™, Hangouts™ and Play Store™ are trademarks of Google, Inc.
- Bluetooth® is a registered trademark of Bluetooth SIG, Inc. worldwide.
- Wi-Fi® and the Wi-Fi logo are registered trademarks of the Wi-Fi Alliance.
- All other trademarks and copyrights are the property of their respective owners.

Declaration of conformity

Hereby, **LG Electronics** declares that this **LG-K350Z** product is in compliance with the essential requirements and other relevant provisions of Directive **1999/5/EC**. A copy of the Declaration of Conformity can be found at **<http://www.lg.com/global/declaration>**

À propos de ce manuel de l'utilisateur

FRANÇAIS

Merci d'avoir choisi LG. Pour une utilisation sûre et adéquate, veuillez lire attentivement ce guide de l'utilisateur avant d'utiliser cet appareil pour la première fois.

- Utilisez toujours des accessoires d'origine LG. Les éléments fournis sont conçus uniquement pour ce téléphone et peuvent ne pas être compatibles avec d'autres appareils.
- Dans la mesure où son écran tactile est utilisé comme clavier, cet appareil n'est pas recommandé pour les personnes malvoyantes.
- Les descriptions sont basées sur les paramètres par défaut de l'appareil.
- Les applications installées par défaut sur l'appareil sont sujettes à des mises à jour et à une prise en charge qui peuvent être supprimées sans préavis. Si vous avez des questions à propos d'une application fournie avec l'appareil, veuillez contacter un Centre de services LG. Pour les applications installées par l'utilisateur, veuillez contacter le fournisseur de ce service.
- La modification du système d'exploitation de l'appareil ou l'installation de logiciels de sources non officielles peut endommager l'appareil et entraîner la corruption ou la perte de données. Ces actions enfreignent votre contrat de licence LG et annulent votre garantie.
- Certains contenus et illustrations peuvent différer de votre appareil en fonction de la région, du fournisseur de service, de la version logicielle ou de la version du système d'exploitation, et sont sujets à modification sans préavis.
- Les logiciels, l'audio, les fonds d'écran, les images et les autres éléments multimédias fournis avec votre appareil sont protégés par une licence d'utilisation limitée. Si vous copiez et utilisez ces éléments à des fins commerciales ou toute autre, vous pouvez enfreindre les droits de copyright. En tant qu'utilisateur, vous êtes entièrement responsable en cas d'utilisation illégale des éléments multimédias.
- Des frais supplémentaires peuvent s'appliquer pour les services de données, comme la messagerie, le chargement, le téléchargement, la synchronisation automatique et les services de localisation. Pour éviter l'application de frais supplémentaires, choisissez un abonnement adapté à vos besoins. Contactez votre opérateur pour plus d'informations.

Remarques instructives



AVERTISSEMENT

Circonstances qui pourraient entraîner des blessures pour vous-même et autrui, ou encore la détérioration de l'appareil ou d'autres équipements.



REMARQUE

Remarques ou informations supplémentaires.

Sommaire

Recommandations pour une utilisation sûre et efficace.....	5	Création de votre compte Google.....	29
		Connexion à votre compte Google.....	29
Fonctionnalités particulières.....	13	Verrouillage et débloqué de l'appareil ...	30
Capturer+	14	KnockON.....	30
Affichage du mémo enregistré.....	14	Knock Code.....	30
Prise de photo avec geste.....	15	Changement de la méthode de verrouillage de l'écran.....	31
Prise de vue avec un mouvement de la main.....	15	Smart Lock.....	32
Fonctions de base	16	Écran d'accueil	32
Accessoires	17	Présentation de l'écran d'accueil.....	32
Présentation de l'appareil.....	18	Retour à une application récemment utilisée.....	34
Mise en marche et arrêt de l'appareil.....	20	Personnalisation de l'écran d'accueil.....	34
Installation de la carte SIM et de la batterie.....	20	Volet Notifications.....	36
Chargement de la batterie.....	23	Prendre une capture d'écran	38
Optimisation de l'autonomie de la batterie.....	24	Clavier visuel	39
Insertion de la carte mémoire.....	24	Utilisation du clavier et saisie de texte.....	39
Retrait de la carte mémoire.....	25	Saisie de caractères spéciaux.....	39
Conseils d'utilisation de l'écran tactile ...	26	Transfert de données entre un PC et l'appareil.....	40
Appuyer ou effleurer	26	Transfert de données via une connexion USB.....	40
Appui de façon prolongée.....	26	LG Bridge.....	41
Glissez	27	Fonctionnalités de LG Bridge	41
Faire glisser ou déplacer.....	27	Pour télécharger le logiciel LG Bridge.....	41
Appuyez deux fois.....	28	Applications	42
Rapprocher/écarter 2 doigts pour zoomer	28	Installation ou désinstallation d'applications	43
Configuration d'un compte Google.....	29	Pour ouvrir l'application Play Store	43
		Pour ouvrir un écran comportant les détails d'une application.....	43
		Pour désinstaller des applications.....	43

Appels	44	Suppression d'un compte de messagerie.....	56
Émission d'un appel.....	44	Musique	56
Appel des contacts.....	44	Lecture d'une chanson.....	57
Réponse à un appel et rejet d'un appel.....	44	Options du lecteur audio.....	57
Émettre un second appel.....	45	Horloge	58
Affichage des journaux d'appel.....	45	Alarmes.....	59
Modifier vos paramètres d'appel.....	45	Minuteur.....	59
Répertoire	46	Fuseaux horaires.....	59
Recherche d'un contact.....	46	Chronomètre.....	59
Ajout d'un nouveau contact.....	46	Calculatrice	60
Contacts préférés.....	46	Agenda	60
Création d'un groupe.....	47	Tâches	60
Messagerie	47	Dictaphone	61
Envoi d'un message.....	48	Enregistrement d'un son ou d'une voix.....	61
Affichage conversation.....	48	Téléchargements	61
Modification des paramètres de messagerie.....	48	Radio FM	61
Photo	48	LG Backup	62
Prendre une photo.....	49	Informations sur la sauvegarde et la restauration des données d'un appareil.....	62
Options de l'appareil photo sur le viseur.....	49	Pour sauvegarder les données présentes sur votre appareil.....	63
Une fois la photo prise.....	51	Applications Google	63
Enregistrement d'une vidéo.....	51	Paramètres	65
Après l'enregistrement d'une vidéo.....	52	Accéder au menu Paramètres	66
Galerie	52	Paramètres du Réseau	66
Affichage des photos.....	53	Double carte SIM.....	66
Modification des photos.....	53	Wi-Fi.....	67
Définition d'un fond d'écran.....	53	Wi-Fi Direct.....	68
Zoom avant et arrière.....	53	Bluetooth.....	68
Lecture d'une vidéo.....	54	Données mobiles.....	69
Suppression de photos et vidéos.....	55	Appels.....	70
Email	55	Partager connexion USB.....	71
Ajout de compte.....	55		
Utilisation des dossiers de comptes.....	55		
Composition et envoi d'un e-mail.....	56		
Modification des paramètres de messagerie généraux.....	56		

Hotspot Wi-Fi	71	Marques commerciales.....	92
Partage de connexion Bluetooth.....	72	DÉCLARATION DE CONFORMITÉ	92
Mode Avion.....	72		
VPN.....	72		
Réseaux mobiles.....	72		
Impression.....	73		
Paramètres des Son et Notification	73		
Plus de paramètres	74		
Paramètres d'Écran.....	74		
Écran d'accueil	74		
Écran de verrouillage.....	75		
Touches tactiles.....	75		
Plus paramètres d'affichage.....	76		
Paramètres Général	76		
Langue et clavier.....	76		
Position.....	77		
Comptes et synchronisation	77		
Accessibilité.....	78		
Touche de raccourci.....	80		
Google.....	80		
Sécurité.....	80		
Date et heure.....	81		
Stockage et USB.....	81		
Batterie et économie d'énergie	82		
Mémoire	82		
Applications.....	82		
Application de messages par défaut	82		
Sauvegarder & Réinitialiser	83		
À propos du téléphone.....	83		
Annexe	84		
Mise à jour logicielle du téléphone	85		
FAQ.....	86		
Guide contre le vol	90		
En savoir plus	91		
Informations sur les logiciels libres	91		

Recommandations pour une utilisation sûre et efficace

Veillez lire ces recommandations. Leur non-respect peut s'avérer dangereux, voire illégal.

En cas de panne, un outil logiciel intégré à votre appareil crée un historique des pannes. Cet outil recueille uniquement les données spécifiques à la panne, comme l'intensité du signal, la position de l'ID de cellule lors d'une perte d'appel soudaine, et les applications chargées. L'historique n'est utilisé que pour déterminer la raison de la panne. Ces historiques sont chiffrés et, si vous devez retourner l'appareil pour réparation, ne peuvent être consultés que par un centre de réparation agréé LG.

Exposition aux radiofréquences

Informations sur l'exposition aux ondes radio et sur le débit d'absorption spécifique (SAR, Specific Absorption Rate).

Le téléphone portable LG-K350Z est conforme aux exigences de sécurité relatives à l'exposition aux ondes radio. Ces exigences sont basées sur des recommandations scientifiques qui comprennent des marges de sécurité destinées à garantir la sécurité de toutes les personnes, quels que soient leur âge et leur condition physique.

- Les recommandations relatives à l'exposition aux ondes radio utilisent une unité de mesure connue sous le nom de débit d'absorption spécifique (DAS). Les tests de mesure du DAS sont effectués à l'aide de méthodes normalisées, en utilisant le niveau de puissance certifié le plus élevé du téléphone, dans toutes les bandes de fréquence utilisées.
- Même si tous les modèles de téléphones LG n'appliquent pas les mêmes niveaux de DAS, ils sont tous conformes aux recommandations appropriées en matière d'exposition aux ondes radio.

- La limite de DAS recommandée par l'ICNIRP (Commission internationale de protection contre les rayonnements non ionisants) est de 2 W/kg en moyenne sur 10 grammes de tissu humain.
- La valeur DAS la plus élevée pour ce modèle de téléphone a été mesurée à 0,523 W/kg (10 g) pour une utilisation à l'oreille et à 1,420 W/kg (10 g) quand il est porté au niveau du corps.
- Cet appareil est conforme aux directives en matière d'exposition aux fréquences radioélectriques lorsqu'il est utilisé soit dans sa position normale contre l'oreille, soit à une distance minimale de 5 mm du corps. Lorsqu'un étui, un clip ceinture ou un support est utilisé à des fins de transport, il ne doit pas contenir de parties métalliques et doit garantir une distance minimale de 5 mm entre le produit et le corps. Pour pouvoir transmettre des fichiers de données ou des messages, cet appareil requiert une connexion de qualité au réseau. Dans certains cas, la transmission de fichiers de données ou de messages peut être retardée jusqu'à ce qu'une telle connexion soit possible. Veuillez à bien suivre les instructions relatives à la distance de séparation pour l'établissement de la transmission.

Entretien et réparation

- Utilisez uniquement des batteries, chargeurs et accessoires LG authentiques et agréés pour ce modèle de téléphone. L'utilisation de tout autre type de batteries, de chargeurs et d'accessoires peut s'avérer dangereuse et peut annuler tout accord ou garantie applicable au téléphone.
- Certains contenus et illustrations peuvent différer de votre appareil sans qu'aucun avis préalable ne soit nécessaire.
- Ne démontez pas le téléphone. Si une réparation s'avère nécessaire, confiez-le à un technicien qualifié.
- Les réparations couvertes par cette garantie peuvent inclure, à la discrétion de LG, des pièces ou circuits de remplacement neufs ou reconditionnés, sous réserve que leurs fonctionnalités soient équivalentes à celles des pièces remplacées.

- Tenez votre téléphone éloigné des appareils électriques, tels que téléviseurs, postes radio et ordinateurs personnels.
- Ne placez pas votre téléphone à proximité de sources de chaleur, telles qu'un radiateur ou une cuisinière.
- Ne le faites pas tomber.
- Ne soumettez pas votre téléphone à des vibrations mécaniques ou à des chocs.
- Éteignez votre téléphone dans les zones où des règlements spéciaux l'exigent. Par exemple, n'utilisez pas votre téléphone dans les hôpitaux, car celui-ci pourrait perturber le bon fonctionnement des équipements médicaux sensibles.
- Si vos mains sont mouillées, évitez tout contact avec le téléphone lorsqu'il est en cours de charge. Ceci peut provoquer un choc électrique et endommager votre téléphone.
- Ne mettez pas un téléphone en charge à proximité de matières inflammables car il pourrait chauffer et déclencher un incendie.
- Pour nettoyer l'extérieur du combiné, utilisez un chiffon sec. N'utilisez pas de solvant, tel que du benzène, un diluant ou de l'alcool.
- Ne rechargez pas votre téléphone lorsqu'il est posé sur du tissu.
- Rechargez votre téléphone dans une zone bien ventilée.
- N'exposez pas le téléphone à de la fumée ou de la poussière en quantité excessive.
- Ne placez pas votre téléphone à proximité de cartes de crédit ou de titres de transport, car il pourrait altérer les données des bandes magnétiques.
- Ne touchez pas l'écran avec un objet pointu qui risquerait d'endommager votre téléphone.
- Ne mettez pas votre téléphone en contact avec des liquides ou des éléments humides.
- Utilisez les accessoires tels que les oreillettes avec précaution. Ne manipulez pas l'antenne inutilement.

- Évitez d'utiliser, de toucher ou de tenter de retirer ou de réparer du verre cassé, ébréché ou fissuré. Un endommagement de l'écran en verre causé par une utilisation abusive ou incorrecte n'est pas couvert par la garantie.
- Votre téléphone est un appareil électronique qui génère de la chaleur en fonctionnement normal. Lors d'une utilisation prolongée dans un environnement mal ventilé, le contact direct avec la peau peut provoquer une gêne ou des brûlures bénignes. Manipulez donc votre téléphone avec précaution lors de son fonctionnement ou immédiatement après utilisation.
- Si votre téléphone est mouillé, débranchez-le immédiatement et laissez-le sécher totalement. Ne tentez pas d'accélérer le séchage avec une source de chaleur externe (four classique ou micro-ondes, sèche-cheveux...).
- Le liquide contenu dans votre téléphone mouillé modifie la couleur de l'étiquette produit se trouvant à l'intérieur du téléphone. Un endommagement de l'appareil consécutif à une exposition à des liquides n'est pas couvert par la garantie.

Fonctionnement optimal du téléphone

Appareils électroniques

Tous les téléphones portables peuvent être soumis à des interférences pouvant affecter les performances des appareils électroniques.

- N'utilisez pas votre téléphone à proximité d'équipements médicaux sans autorisation. Évitez de placer votre téléphone à proximité de votre stimulateur cardiaque (par exemple, dans votre poche poitrine).
- Les téléphones portables peuvent nuire au bon fonctionnement de certaines prothèses auditives.
- Des interférences mineures peuvent perturber le bon fonctionnement des téléviseurs, radios, ordinateurs, etc.

- Utilisez votre téléphone dans des conditions de températures comprises entre 0 °C et 40 °C dans la mesure du possible. Exposer votre téléphone à des températures extrêmement basses ou hautes peut endommager votre appareil ou provoquer des dysfonctionnements, voire le faire exploser.

Sécurité au volant

Vérifiez les lois et règlements en vigueur en matière d'utilisation des téléphones portables dans la zone où vous conduisez.

- Ne tenez pas le téléphone dans votre main alors que vous conduisez.
- Concentrez toute votre attention sur la conduite.
- Si les conditions de conduite le permettent, quittez la route et garez-vous avant d'émettre ou de recevoir un appel.
- Les radiofréquences peuvent affecter certains systèmes électroniques de votre véhicule motorisé, tels que le système audio stéréo ou les équipements de sécurité.
- Lorsque votre véhicule est équipé d'un airbag, ne gênez pas son déclenchement avec un équipement sans fil portable ou fixe. Il risquerait de l'empêcher de s'ouvrir ou provoquer de graves blessures en raison de performances inadéquates.
- Lorsque vous écoutez de la musique en extérieur, veuillez vous assurer que le volume n'est pas trop élevé de façon à bien entendre ce qui se passe autour de vous. Ceci est particulièrement important lorsque vous vous trouvez à proximité d'une route.

Évitez toute nuisance auditive



Afin d'éviter des dommages auditifs éventuels, ne pas écouter à un niveau sonore élevé pendant une longue durée.

Afin de protéger vos capacités auditives, n'exposez pas votre ouïe à de hauts volumes sonores pendant de longues périodes. Nous vous recommandons de ne pas allumer ou éteindre votre téléphone près de votre oreille. Pendant les communications ou lorsque vous écoutez de la musique, réglez le volume à un niveau raisonnable.

- Lorsque vous utilisez le kit main libre, baissez le volume si vous ne pouvez pas entendre les gens parler autour de vous ou si la personne à côté de vous peut entendre ce que vous écoutez.

REMARQUE

- Un volume sonore trop élevé provenant des vos écouteurs (oreillettes, casques) pourrait entraîner d'éventuels dommages auditifs.

Parties en verre

Certaines parties de votre téléphone portable sont en verre. Ce verre pourrait se briser en cas de chute sur une surface dure ou d'impact considérable. Dans ce cas, évitez de toucher ou de retirer le verre brisé. N'utilisez plus votre téléphone portable jusqu'à ce que ce verre soit remplacé par un fournisseur de service agréé.

Zone de déminage

N'utilisez pas votre téléphone lorsque des opérations de dynamitage sont en cours. Respectez les restrictions, les règlements et les lois en vigueur.

Zones à atmosphère explosive

- N'utilisez pas votre téléphone dans une station-service.
- N'utilisez pas votre téléphone à proximité de carburant ou de produits chimiques.
- Ne transportez pas et ne stockez pas de produits dangereux, de liquides ou de gaz inflammables dans le même compartiment de votre voiture que votre téléphone portable et ses accessoires.

En avion

Les appareils sans fil peuvent générer des interférences dans les avions.

- Éteignez votre téléphone avant d'embarquer dans un avion.
- Ne l'utilisez pas au sol sans autorisation de l'équipage.

Enfants

Conservez le téléphone dans un endroit sûr, hors de portée des enfants. Votre téléphone comprend des petites pièces qui peuvent présenter un risque de suffocation.

Appels d'urgence

Il est possible que les numéros d'urgence ne soient pas disponibles sur tous les réseaux de téléphonie mobile. Vous ne devez donc pas dépendre uniquement de votre téléphone portable pour émettre un appel d'urgence. Renseignez-vous auprès de votre opérateur.

Informations sur la batterie et précautions d'usage

- Il n'est pas nécessaire de décharger complètement la batterie avant de la recharger. Contrairement aux autres batteries, elle n'a pas d'effet mémoire pouvant compromettre ses performances.
- Utilisez uniquement les batteries et chargeurs LG. Les chargeurs LG sont conçus pour optimiser la durée de vie de votre batterie.
- Ne démontez pas et ne court-circuitez pas la batterie.
- Les contacts métalliques de la batterie doivent toujours rester propres.



- Procédez au remplacement de la batterie lorsque celle-ci n'offre plus des performances acceptables. La batterie peut être rechargée des centaines de fois avant qu'un remplacement ne soit nécessaire.
- Rechargez la batterie en cas de non-utilisation prolongée afin d'optimiser sa durée d'utilisation.
- N'exposez pas le chargeur de la batterie au rayonnement direct du soleil.
- Ne l'utilisez pas non plus dans des lieux très humides, tels qu'une salle de bains.
- La batterie risque d'exploser si vous la remplacez par un modèle inadéquat. Mettez la batterie au début conformément aux instructions.
- Si la batterie est hors d'usage, veuillez la rapporter au service après-vente ou au revendeur LG Electronics agréé le plus proche.
- Débranchez systématiquement le chargeur de la prise murale lorsque le chargement de la batterie est terminé pour éviter qu'il ne consomme inutilement de l'énergie.
- La durée de vie réelle de la batterie dépend de la configuration du réseau, des paramètres du produit, de l'utilisation, de la batterie et des conditions extérieures.
- Tenez la batterie hors de portée des animaux et de leurs crocs ou griffes, ainsi que des objets pointus en général. Le non-respect de cette consigne peut entraîner un incendie.











Fonctionnalités particulières

Capturer+

Vous pouvez utiliser la fonction Capturer+ pour créer facilement et efficacement des mémos lors d'un appel, avec une image enregistrée ou sur l'écran actuel.

- 1 Faites glisser la barre d'état vers le bas et appuyez sur .
Si vous ne voyez pas , appuyez sur  > sélectionnez **Capturer+** pour l'activer.
- 2 Créez un mémo à l'aide des options suivantes :

	Appuyez pour enregistrer le mémo que vous avez créé.
	Appuyez pour annuler la dernière action.
	Appuyez pour rétablir le dernier changement annulé.
	Appuyez pour insérer du texte dans votre mémo.
	Appuyez pour sélectionner le type et la couleur du stylo.
	Appuyez pour utiliser la gomme afin d'effacer les marques de stylo sur le mémo.
	Appuyez pour rogner l'image du mémo.
	Appuyez pour sélectionner le partage ou le style du papier.
	Appuyez pour afficher ou masquer la barre d'outils.

REMARQUE

- Lorsque vous utilisez Capturer+, utilisez l'extrémité de votre doigt, et non votre ongle.

- 3 Appuyez sur  pour enregistrer le mémo actuel dans  ou .

Affichage du mémo enregistré

Appuyez sur  >  >  et sélectionnez l'album **Capture+**.

Prise de photo avec geste

La fonction Prise de photo avec geste permet de prendre une photo avec une seule main en utilisant l'appareil photo orienté vers l'avant.

Prise de vue avec un mouvement de la main

Il existe deux façons d'utiliser la fonction Prise de photo avec geste.

- Levez la main avec la paume ouverte jusqu'à ce que l'appareil photo la détecte et qu'un cadre apparaisse à l'écran. Fermez ensuite le poing pour lancer le minuteur. Vous avez ainsi le temps de vous préparer.

OU

- Levez votre poing fermé jusqu'à ce que l'appareil photo frontal le détecte. Un rectangle apparaît alors sur l'écran. Ouvrez ensuite le poing pour lancer le minuteur. Vous avez ainsi le temps de vous préparer.

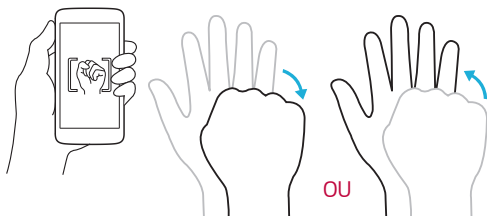



Fonctions de base

Accessoires

Les accessoires suivants peuvent être utilisés avec votre montre.

- Chargeur de voyage
- Guide de démarrage rapide
- Casque stéréo
- Câble USB
- Batterie

REMARQUE

- Les éléments décrits ci-dessus sont parfois disponibles en option.
- Utilisez toujours des accessoires d'origine LG. Les éléments fournis sont conçus uniquement pour ce téléphone et peuvent ne pas être compatibles avec d'autres appareils.
- Les éléments fournis avec l'appareil et tous les accessoires disponibles peuvent varier selon la région ou le fournisseur de service.

Présentation de l'appareil

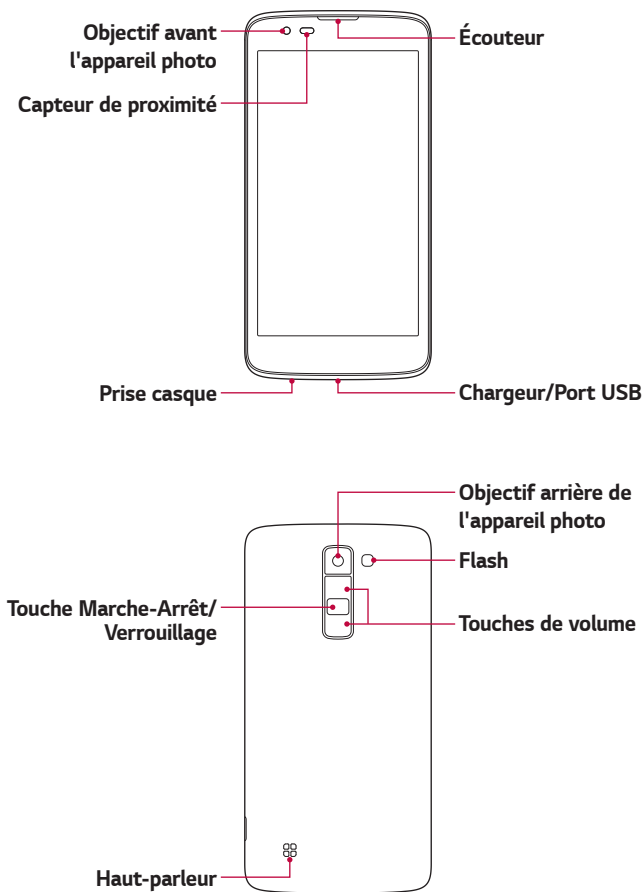

Touche Marche-Arrêt/ Verrouillage	<ul style="list-style-type: none"> · Permet d'allumer ou d'éteindre votre appareil. Pour ce faire, appuyez de manière prolongée sur la touche. · Pression courte pour activer/désactiver l'écran.
Touches de volume	<p>Lorsque l'écran est éteint :</p> <ul style="list-style-type: none"> · Appuyez deux fois sur la touche Augmenter le volume pour lancer Capturer+. · Appuyez deux fois sur la touche Diminuer le volume pour lancer l'Appareil photo. <p>Sur l'écran d'accueil :</p> <ul style="list-style-type: none"> · Permet de régler le volume de la sonnerie. <p>Pendant un appel :</p> <ul style="list-style-type: none"> · Permet de régler le volume des écouteurs lors de la lecture audio/vidéo. · Permet de régler le volume en continu.

-  **REMARQUE : Capteur de proximité**
- Au cours de la réception ou de l'émission d'appels, ce capteur détecte lorsque le téléphone est à proximité de l'oreille, et désactive le rétroéclairage et verrouille l'écran tactile de manière automatique. Cela prolonge l'autonomie de la batterie et évite d'activer l'écran tactile par inadvertance durant les appels.

-  **AVERTISSEMENT**
- Le fait de poser un objet lourd ou de s'asseoir sur l'appareil risque d'endommager l'écran et les fonctions tactiles. Ne couvrez pas le capteur de proximité avec des protecteurs d'écran ou tout autre type de film de protection. Vous risqueriez de provoquer un dysfonctionnement du capteur.

Mise en marche et arrêt de l'appareil

Mise en marche de l'appareil

Appuyez de manière prolongée sur la **touche Marche-Arrêt/Verrouillage** à l'arrière de l'appareil pendant deux secondes jusqu'à ce que l'écran s'allume.

Désactiver l'appareil

- 1 Maintenez la **touche Marche-Arrêt/Verrouillage** à l'arrière de l'appareil jusqu'à ce que le menu Options de ce dernier apparaisse.
- 2 Appuyez sur **Eteindre** > **OK** pour confirmer que vous souhaitez éteindre l'appareil.

Installation de la carte SIM et de la batterie

Insérez la carte SIM remise par le fournisseur de service de téléphonie mobile et la batterie incluse.

AVERTISSEMENT

- N'insérez pas de carte mémoire dans l'emplacement de la carte SIM. Si une carte mémoire est introduite dans l'emplacement de la carte SIM, apportez le téléphone dans un centre de services LG pour la faire retirer.

REMARQUE

- Seules les cartes SIM Nano fonctionnent avec cet appareil.

- 1 Pour retirer le cache de la façade arrière, tenez l'appareil fermement dans une main. Avec le pouce de l'autre main, soulevez la façade arrière comme illustré sur la figure.

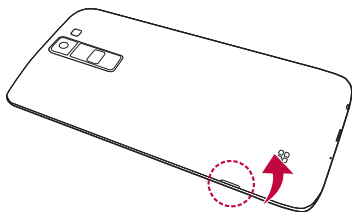

- 2 Glissez la carte SIM dans l'emplacement de la carte SIM, comme indiqué sur l'illustration. Assurez-vous que la zone de contact dorée de la carte est bien orientée vers le bas.

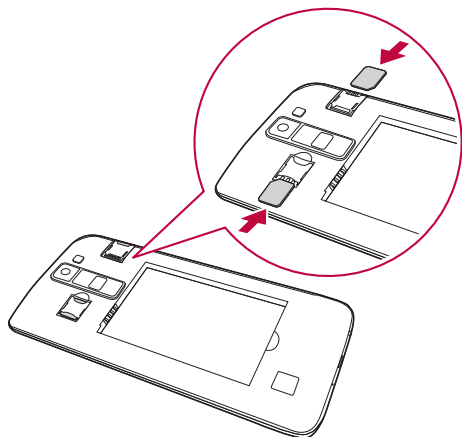

3 Insérez la batterie.

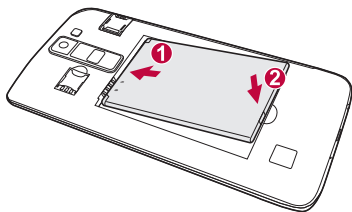

4 Pour replacer le cache sur l'appareil, alignez la façade arrière sur le compartiment de la batterie et appuyez dessus jusqu'à entendre un clic caractéristique.

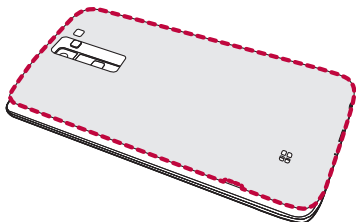

Chargement de la batterie

Chargez la batterie avant d'utiliser le téléphone pour la première fois. Chargez le téléphone à l'aide de la batterie. Vous pouvez également charger la batterie en connectant l'appareil à un ordinateur à l'aide du câble USB.

AVERTISSEMENT

- Utilisez uniquement la batterie, le chargeur et le câble de données agréés par LG. Si vous utilisez des chargeurs, des batteries ou des câbles non approuvés, le chargement de la batterie peut être ralenti. La batterie de l'appareil peut également être endommagée, voire exploser, ce qui ne sera pas couvert par la garantie.

La prise du chargeur est située sur la partie inférieure de l'appareil. Insérez le chargeur puis branchez-le sur une prise murale.

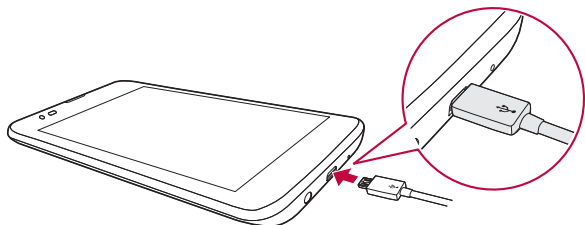

REMARQUE

- N'ouvrez pas le cache arrière pendant le chargement de votre appareil.

Optimisation de l'autonomie de la batterie

Vous pouvez prolonger l'autonomie de la batterie en désactivant les fonctions dont l'exécution en tâche de fond n'est pas nécessaire. Vous pouvez contrôler la consommation de batterie par les ressources système et les applications.

Prolonger l'autonomie de la batterie de votre appareil

- Éteignez les signaux radio que vous n'utilisez pas. Si vous n'utilisez pas les fonctions Wi-Fi, Bluetooth® ou GPS, désactivez-les.
- Réduisez la luminosité de l'écran et définissez un délai de mise en veille plus court.
- Désactivez la synchronisation automatique de diverses applications, notamment Gmail, Agenda et Répertoire.
- Certaines applications que vous téléchargez peuvent affecter la longévité de la batterie.
- Lorsque vous utilisez des applications téléchargées, vérifiez le niveau de charge de la batterie.

Insertion de la carte mémoire

Votre appareil prend en charge les cartes microSD jusqu'à 32 Go. En fonction de leur type et de leur fabricant, certaines cartes mémoire peuvent ne pas être compatibles avec votre appareil.

AVERTISSEMENT

- Certaines cartes mémoire peuvent ne pas être totalement compatibles avec le téléphone. Si vous utilisez une carte incompatible, cela peut endommager l'appareil ou la carte mémoire, ou corrompre les données enregistrées sur la carte.

REMARQUE

- Si vous écrivez et effacez des données trop fréquemment, cela raccourcira la durée de vie des cartes mémoire.



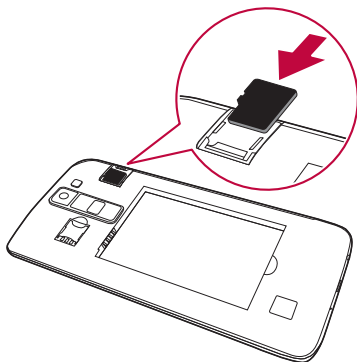

- 1 Retirez la façade arrière.
- 2 Insérez une carte mémoire avec la zone de contact dorée orientée vers le bas.



- 3 Remettez en place la façade arrière.

Retrait de la carte mémoire

Pour retirer la carte mémoire en toute sécurité, commencez par la désactiver.

- 1 Appuyez sur  >  >  > onglet **Général** > **Stockage et USB** > .
- 2 Retirez la façade arrière et sortez la carte mémoire.

AVERTISSEMENT

- Ne retirez pas la carte mémoire pendant que l'appareil effectue le transfert d'informations ou qu'il accède à des informations. Cela risque de provoquer la perte ou la corruption de données, ou d'endommager la carte mémoire ou l'appareil. LG n'est pas responsable des pertes résultant de tout abus ou utilisation incorrecte de cartes mémoire, y compris de la perte de données.

Conseils d'utilisation de l'écran tactile

Voici quelques astuces pour vous familiariser avec votre appareil.

REMARQUE

- N'exercez pas une pression trop forte sur l'écran tactile ; celui-ci est suffisamment sensible pour détecter une pression légère et sûre.
- Utilisez le bout du doigt pour appuyer sur l'option voulue. Veillez à ne pas appuyer sur d'autres touches.

Appuyer ou effleurer

Appuyez ou effleurez pour activer l'élément, le lien, le raccourci ou la lettre de votre choix sur le clavier à l'écran.

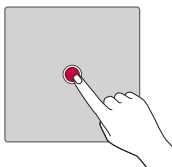

Appui de façon prolongée

Appuyez de façon prolongée sur un élément à l'écran en le touchant sans relever le doigt jusqu'à ce qu'une action se produise.

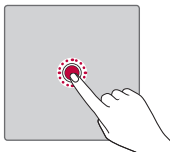

Glissez

Maintenez le doigt sur un élément pendant quelques instants, puis, sans relever le doigt, déplacez-le sur l'écran jusqu'à la position voulue. Vous pouvez faire glisser des éléments sur l'écran d'accueil pour les repositionner.

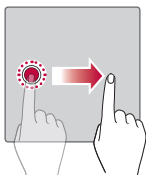

Faire glisser ou déplacer

Pour effectuer un déplacement, posez votre doigt sur la surface de l'écran et déplacez-le sans vous interrompre (de façon à ne pas faire glisser un élément à la place).

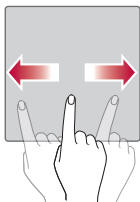

Appuyez deux fois

Appuyez deux fois pour zoomer sur une image ou une carte.

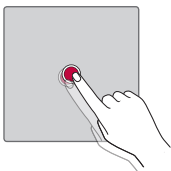

Rapprocher/écarter 2 doigts pour zoomer

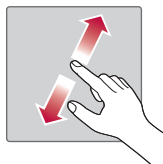
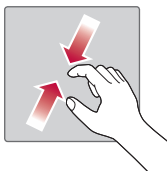

Utilisez l'index et le pouce avec un mouvement de pincement ou d'écartement pour agrandir ou réduire l'élément affiché lorsque vous utilisez le navigateur ou des cartes, ou lorsque vous regardez des images.





Configuration d'un compte Google

La première fois que vous ouvrez l'application Google sur votre appareil, vous devez vous connecter à l'aide de votre compte Google existant. Si vous n'avez pas de compte Google, un message vous invite à en créer un.

Création de votre compte Google

- 1 Appuyez sur  >  >  > onglet **Général** > **Comptes et synchronisation**.
- 2 Appuyez sur **AJOUTER UN COMPTE** > **Google** > **Ou créez un compte**.
- 3 Saisissez votre prénom et votre nom de famille, puis appuyez sur **SUIVANT**.
- 4 Saisissez un nom d'utilisateur et appuyez sur **SUIVANT**. Votre appareil communique avec les serveurs Google et vérifie que le nom d'utilisateur est disponible.
- 5 Saisissez votre mot de passe et appuyez sur **SUIVANT**.
- 6 Suivez les instructions et saisissez les informations requises et facultatives concernant le compte. Patientez pendant la création de votre compte par le serveur.

Connexion à votre compte Google

- 1 Appuyez sur  >  >  > onglet **Général** > **Comptes et synchronisation**.
- 2 Appuyez sur **AJOUTER UN COMPTE** > **Google**.
- 3 Saisissez votre adresse e-mail et appuyez sur **SUIVANT**.
- 4 Saisissez votre mot de passe et appuyez sur **SUIVANT**.
- 5 Lorsque la connexion est établie, vous pouvez utiliser Gmail et bénéficier des services Google sur votre appareil.

Lorsque la connexion est établie, votre appareil se synchronise avec vos services Google, tels que Gmail, Contacts et Google Agenda. Vous pouvez également utiliser Maps, télécharger des applications de Play Store, sauvegarder vos paramètres sur les serveurs Google et profiter des autres services de Google sur votre appareil.

Verrouillage et déblocage de l'appareil

Appuyez sur la touche Alimentation/Verrouillage pour éteindre l'écran et placer l'appareil en mode Verrouillage. L'appareil se verrouille automatiquement s'il n'est pas utilisé pendant une période spécifiée. Cela permet de prévenir les pressions accidentelles et d'économiser la batterie. Pour déverrouiller l'appareil, appuyez sur la touche Alimentation/Verrouillage et faites glisser l'écran dans n'importe quelle direction.

KnockON

La fonction KnockON vous permet de toucher deux fois l'écran pour l'activer ou le désactiver facilement.

Activation de l'écran

- 1 Appuyez deux fois sur le centre de l'écran de verrouillage pour l'activer.
- 2 Déverrouillez l'écran ou accédez à un raccourci ou widget disponible.

Désactivation de l'écran

- 1 Appuyez deux fois sur un emplacement vide de l'écran d'accueil ou de la barre d'état.
- 2 L'écran s'éteint.

REMARQUE

- Pour de meilleures performances de reconnaissance, appuyez au centre de l'écran, mais pas sur le bas ou le haut de l'écran.
- Utilisez de préférence le bout du doigt plutôt que l'ongle pour activer ou désactiver l'écran.



Knock Code

La fonction Knock Code vous permet de créer votre propre code de déverrouillage en utilisant une combinaison de frappes sur l'écran. Vous pouvez accéder directement à l'écran d'accueil lorsque l'écran est éteint en saisissant la même séquence sur l'écran.

REMARQUE

- Si vous saisissez six fois une séquence Knock Code erronée, vous êtes automatiquement redirigé vers la page de connexion/le code PIN de secours de votre compte Google.

Paramétrage de la fonctionnalité Knock Code



- 1 Appuyez sur  >  >  > onglet **Écran** > **Écran de verrouillage** > **Choisir l'écran de verrouillage** > **Knock Code**.
- 2 Pour définir votre Knock Code, appuyez sur les carrés selon le schéma que vous souhaitez. Votre Knock Code peut se composer de 6 à 8 pressions.

Déverrouillage de l'écran à l'aide du Knock Code

Vous pouvez déverrouiller l'écran en saisissant le motif Knock Code que vous avez déjà défini.

Changement de la méthode de verrouillage de l'écran

Vous pouvez changer la manière de verrouiller l'écran pour éviter que d'autres utilisateurs accèdent à vos informations personnelles.

- 1 Appuyez sur  >  >  > onglet **Écran** > **Écran de verrouillage** > **Choisir l'écran de verrouillage**.
- 2 Sélectionnez le verrouillage de l'écran que vous désirez parmi Aucun, Glisser, Knock Code, Schéma, Code PIN et Mot de passe.



REMARQUE

- Vous devez créer un compte Google avant de définir un schéma de déverrouillage. Vous devez également vous souvenir du code PIN de secours que vous avez saisi lors de la configuration du verrouillage par schéma.

Smart Lock

Vous pouvez utiliser Smart Lock pour faciliter le débloquage de votre appareil. Il est possible de le configurer pour qu'il garde votre appareil déverrouillé lorsqu'un périphérique Bluetooth sécurisé y est connecté, lorsque vous vous trouvez dans un lieu familier comme votre domicile ou votre lieu de travail, ou lorsqu'il reconnaît votre visage.

Paramétrage de la fonction Smart Lock

- 1 Appuyez sur  >  >  > onglet **Écran** > **Écran de verrouillage** > **Smart Lock**.
- 2 Avant d'ajouter des appareils sécurisés, des lieux sécurisés ou un visage sécurisé, vous devez configurer un verrouillage de l'écran (Knock Code, Schéma, Code PIN ou Mot de passe).

Écran d'accueil

L'écran d'accueil est le point de départ de nombreuses applications et fonctions. Vous pouvez y ajouter des éléments comme des raccourcis d'applications et des widgets Google afin d'accéder rapidement aux informations et aux applications. Il s'agit de la page par défaut, accessible à partir de n'importe quel menu en appuyant sur .

Présentation de l'écran d'accueil

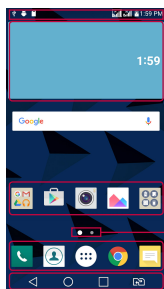

1 Barre d'état

2 Widget





3 Icônes des applications

4 Indicateur de positionnement

5 Zone des touches de raccourci

6 Touches tactiles

- 1 **Barre d'état** : affiche des informations sur l'état de l'appareil, concernant notamment l'heure, l'intensité du signal, l'état de la batterie et les icônes de notification.
- 2 **Widget** : les widgets sont des applications indépendantes accessibles à partir du volet des applications ou de l'écran d'accueil. Contrairement aux raccourcis, les widgets fonctionnent comme une application qui s'affiche directement sur l'écran.
- 3 **Icônes des applications** : appuyez sur une icône (application, dossier, etc.) pour ouvrir et utiliser l'application correspondante.
- 4 **Indicateur de positionnement** : indique dans quelle toile de l'écran d'accueil vous vous trouvez actuellement.
- 5 **Zone des touches de raccourci** : permet d'accéder à la fonction d'une simple touche depuis n'importe quelle page d'écran d'accueil.
- 6 **Touches tactiles**

 Bouton Retour	Permet de revenir à l'écran précédent. Ferme également les éléments contextuels comme les menus, les boîtes de dialogue et le clavier à l'écran.
 Bouton Accueil	Permet de revenir à l'écran d'accueil à partir de n'importe quel écran.
 Bouton Présentation	Permet d'afficher les applications récemment utilisées.
 Bouton de changement de SIM	Choisissez quelle carte SIM utiliser. Appuyez quelques instants pour aller aux paramètres de double carte SIM.

Pour afficher les autres volets de l'écran d'accueil

Le système d'exploitation fournit plusieurs pages d'écran d'accueil afin de vous offrir plus de place pour ajouter des icônes, des widgets, etc.

- Faites glisser votre doigt vers la droite ou la gauche pour parcourir les autres pages de l'écran d'accueil.

Retour à une application récemment utilisée

Exécuter plusieurs tâches à la fois est un véritable jeu d'enfant avec Android : vous pouvez exécuter plusieurs applications simultanément. Plus besoin de quitter une application avant d'en ouvrir une autre. Vous pouvez utiliser plusieurs applications en cours d'exécution et passer d'un programme à un autre.

Android gère chacune des applications en les interrompant et en les lançant en fonction des besoins de l'utilisateur pour éviter que les applications en veille ne sollicitent des ressources inutilement.

- 1 Appuyez sur . La liste des applications récemment utilisées s'affiche.
- 2 Appuyez ensuite sur l'application à laquelle vous voulez accéder. La précédente application continue d'être exécutée en arrière-plan. Assurez-vous d'appuyer pour quitter une application après l'avoir utilisée.
 - Pour fermer une application de la liste des applications récentes, faites glisser l'aperçu de l'application vers la gauche ou la droite. Pour supprimer toutes les applications de la liste, appuyez sur **Tout effacer**.

Personnalisation de l'écran d'accueil

Vous pouvez personnaliser l'écran d'accueil en y ajoutant des applications, des widgets, et en changeant de fond d'écran.

Ajout d'éléments à l'écran d'accueil

- 1 Appuyez de façon prolongée sur la partie vierge de l'écran d'accueil.
- 2 Dans le menu Mode d'ajout, sélectionnez l'élément que vous souhaitez ajouter. L'élément ajouté apparaît alors sur l'écran d'accueil.
- 3 Faites glisser chaque élément à l'endroit voulu, puis relevez le doigt.

REMARQUE

- Pour ajouter une icône d'application à l'écran d'accueil à partir de l'écran des applications, maintenez le doigt enfoncé sur l'application que vous souhaitez ajouter.

Suppression d'un élément de l'écran d'accueil

Depuis l'écran d'accueil, appuyez de façon prolongée sur l'icône que vous souhaitez supprimer et faites-la glisser jusqu'à .

Ajout d'une application à la zone des touches de raccourci

À partir de l'écran des applications ou de l'écran d'accueil, maintenez le doigt enfoncé sur l'icône d'une application et faites-la glisser dans la zone des touches de raccourci. Ensuite, relâchez-la à l'emplacement souhaité.

Suppression d'une application de la zone des touches de raccourci

Maintenez le doigt enfoncé sur la touche de raccourci correspondante et faites-la glisser jusqu'à .

REMARQUE

- La **touche Applications**  ne peut pas être supprimée.

Personnalisation des icônes des applications sur l'écran d'accueil

- 1 Maintenez le doigt enfoncé sur l'icône d'application jusqu'à ce que vous puissiez la déplacer, puis relâchez-la. L'icône de modification  apparaît dans le coin supérieur droit de l'application.
- 2 Appuyez à nouveau sur l'icône, puis sélectionnez le modèle et la taille d'icône de votre choix.
- 3 Appuyez sur **OK** pour enregistrer les modifications.

Volet Notifications

Les notifications vous préviennent de la réception de nouveaux messages, des événements de calendrier, des alarmes, ainsi que des événements en cours (par exemple, lorsque vous êtes au téléphone).

Ouvrir le volet Notifications

Faites glisser votre doigt vers le bas à partir de la barre d'état pour ouvrir le volet Notifications. Pour fermer le volet Notifications, faites glisser l'écran vers le haut ou appuyez sur ◀.

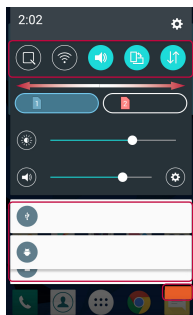
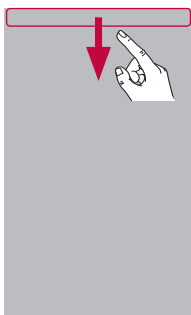

1 Zone de paramètres rapides

2 Notifications

3 EFFACER

- 1 Appuyez sur chaque touche de paramétrage rapide pour l'activer / la désactiver. Maintenez le doigt enfoncé sur la touche de votre choix pour accéder directement au menu Paramètres de la fonction. Pour afficher davantage de touches de commutation, faites glisser votre doigt vers la droite ou la gauche. Appuyez sur ☰ pour supprimer, ajouter ou réorganiser les touches de paramétrage rapide.
- 2 Les notifications actuelles s'affichent avec une brève description. Appuyez sur une notification pour l'afficher.
- 3 Appuyez pour effacer toutes les notifications.

Lorsqu'une notification arrive, une icône s'affiche en haut de l'écran. Les icônes des notifications en attente s'affichent à gauche et les icônes du système, telles que le Wi-Fi et le niveau de charge de la batterie, s'affichent à droite.

Icônes dans la barre d'état

Les icônes apparaissent dans la barre d'état en haut de l'écran pour indiquer des appels manqués, des nouveaux messages, des événements du calendrier, l'état du périphérique et bien plus.

Icônes de notification









Icônes de statut



Les icônes affichées en haut de l'écran fournissent des informations relatives à l'état de l'appareil. Les icônes répertoriées dans le tableau ci-dessous sont les plus courantes.

Icône	Description
	Aucune carte SIM insérée
	Aucun signal réseau disponible
	Mode Avion activé
	Connecté à un réseau Wi-Fi
	Casque avec fil connecté
	Appel en cours
	Appel manqué

Icône	Description
	Chanson en cours de lecture
	Mode Silencieux activé
	Mode Vibreur activé
	Batterie chargée
	Batterie en charge
	L'appareil est connecté à un PC via un câble USB
	Téléchargement des données en cours



	Bluetooth activé		Chargement des données en cours
	Avertissement système		GPS activé
	Alarme activée		Données en cours de synchronisation
	Nouvelle boîte vocale disponible		Choisir la méthode de saisie
	Nouveau SMS ou MMS disponible		Le point d'accès Wi-Fi est activé

REMARQUE

- L'emplacement de l'icône dans la barre d'état peut varier selon la fonction ou le service.
- Les options disponibles peuvent varier selon les régions ou les opérateurs.

Prendre une capture d'écran





Maintenez la **touche Diminuer le volume** et la **touche Marche-Arrêt/Verrouillage** en même temps pendant 2 secondes pour prendre une capture d'écran de l'écran actuel.

Pour afficher l'image capturée, appuyez sur  >  >  > dossier **Screenshots**.

Clavier visuel

Vous pouvez saisir votre texte à l'aide du clavier visuel. Le clavier apparaît sur l'écran lorsque vous appuyez sur un champ de saisie de texte.

Utilisation du clavier et saisie de texte

Icône	Description
	Appuyez une fois pour que la lettre suivante s'inscrive en majuscule. Appuyez deux fois pour ne saisir que des majuscules.
	Appuyez pour accéder aux paramètres du clavier. Maintenez le doigt enfoncé pour effectuer une saisie vocale ou accéder au presse-papier.
	Appuyez sur cette touche pour saisir un espace.
	Appuyez pour créer une ligne.
	Appuyez sur cette touche pour supprimer le caractère précédent.

Saisie de caractères spéciaux

Le clavier visuel permet de saisir des caractères spéciaux.

Par exemple, pour saisir « à », maintenez le doigt enfoncé sur la touche « a » jusqu'à ce que la fenêtre contextuelle apparaisse et affiche les caractères spéciaux. Sans le lever, faites glisser votre doigt vers le caractère spécial souhaité. Une fois qu'il est mis en surbrillance, relevez le doigt.

REMARQUE

- Un symbole dans le coin supérieur droit de la touche indique que d'autres caractères sont disponibles pour cette touche.

Transfert de données entre un PC et l'appareil

Vous pouvez copier ou déplacer des données entre un PC et le téléphone.

Transfert de données via une connexion USB

- 1 Connectez votre appareil à un PC à l'aide du câble USB fourni avec l'appareil.
- 2 Ouvrez le volet Notifications, appuyez sur le type de connexion actuel et sélectionnez **Appareil média (MTP)**.
- 3 Une fenêtre s'affiche sur votre PC, vous permettant de transférer les données de votre choix.

REMARQUE

- Le pilote LG Android Platform Driver doit être installé sur votre PC pour que ce dernier soit en mesure de détecter l'appareil.
- Vérifiez la configuration nécessaire pour l'utilisation d'un **Appareil média (MTP)**.

Éléments	Condition requise
Système d'exploitation	Microsoft Windows XP SP3, Vista ou version ultérieure
Version de Window Media Player	Windows Media Player 10 ou version ultérieure

LG Bridge

LG Bridge est une application qui vous permet de gérer facilement des images, de la musique, des vidéos, des documents, etc. enregistrés sur un appareil mobile LG depuis votre PC. En outre, vous pouvez sauvegarder vos fichiers, tels que vos contacts et vos images sur votre PC, ou mettre à jour le logiciel d'un appareil mobile.

REMARQUE

- Vous pouvez voir des instructions détaillées sur la façon d'utiliser LG Bridge dans le menu Aide après installation et ouverture du programme.
- Les fonctionnalités prises en charge peuvent varier selon l'appareil.
- Le pilote USB unifié LG est un programme nécessaire pour pouvoir connecter un appareil LG à un PC. Il est automatiquement installé lors de l'installation de LG Bridge.

Fonctionnalités de LG Bridge

- Gérez le contenu de votre appareil sur un ordinateur via une connexion Wi-Fi ou les données.
- Sauvegardez et restaurez les données de votre appareil via USB.
- Mettre à jour le logiciel d'un appareil mobile depuis votre PC via USB.

Pour télécharger le logiciel LG Bridge

- 1 Rendez-vous sur www.lg.com.
- 2 Appuyez sur le bouton Rechercher et saisissez le nom du modèle pour rechercher le modèle.
- 3 Sélectionnez les informations du modèle et cliquez sur **ALLER**.
- 4 Faites défiler l'écran vers le bas et sélectionnez l'onglet **Synchronisation PC** > **Windows** ou **Mac OS** > **TÉLÉCHARGER** pour télécharger LG Bridge.



Applications

Installation ou désinstallation d'applications

Play Store vous permet de parcourir et de rechercher des applications gratuites et des applications payantes.



Pour ouvrir l'application Play Store

Appuyez sur  >  > .

Pour ouvrir un écran comportant les détails d'une application

À tout moment pendant la navigation dans Play Store, appuyez sur une application pour ouvrir l'écran d'informations détaillées correspondant. L'écran d'informations détaillées comprend une description, un classement, des commentaires et des informations sur l'application. Dans cet écran, vous pouvez télécharger, installer, désinstaller, noter l'application, et plus encore.





Pour désinstaller des applications

- 1 Appuyez sur  >  >  > onglet **Général** > **Applications**.
- 2 Une fois toutes les applications affichées, faites-les défiler et sélectionnez l'application que vous souhaitez désinstaller.
- 3 Appuyez sur **Désinstaller**.

Appels

Les appels reçus et passés dans la région sont parfaitement audibles.



Émission d'un appel

- 1 Appuyez sur  > .
- 2 Entrez le numéro sur le clavier de numérotation. Pour supprimer un chiffre, appuyez sur .
- 3 Après avoir saisi le numéro souhaité, appuyez sur  pour passer l'appel.
- 4 Pour raccrocher, appuyez sur .



REMARQUE

- Pour saisir le signe « + » au début d'un numéro international, appuyez de façon prolongée sur .

Appel des contacts

- 1 Appuyez sur  > .
- 2 Parcourez la liste de contacts. Vous pouvez également saisir le nom du contact dans le champ de recherche ou faire défiler les lettres de l'alphabet sur le bord droit de l'écran.
- 3 Dans la liste qui s'affiche, appuyez sur le  que vous souhaitez appeler.





Réponse à un appel et rejet d'un appel

- Faites glisser le doigt à l'écran  dans n'importe quelle direction dans n'importe quelle direction pour répondre à un appel entrant.
- Glissez  dans n'importe quelle direction pour rejeter un appel entrant.

REMARQUE

- Faites glisser le doigt à l'écran  si vous souhaitez refuser un appel ou envoyer un message à l'appelant.



Émettre un second appel

- 1 Pendant votre premier appel, appuyez sur la touche  > **Ajouter un appel** et entrez le numéro.
- 2 Appuyez sur . Les deux appels s'affichent sur l'écran d'appel. L'appel initial est verrouillé et mis en attente.
- 3 Appuyez sur le numéro qui s'affiche pour basculer entre les appels. Ou appuyez sur  pour effectuer une conférence téléphonique.
- 4 Pour mettre fin à tous les appels, appuyez sur .

REMARQUE

- Vous serez facturé pour chaque appel émis.

Affichage des journaux d'appel

- 1 Appuyez sur  >  > onglet **Journal des appels**.
- 2 Une liste de tous les appels émis, reçus et manqués est affichée.

REMARQUE

- Pour afficher les détails de chaque appel (date, heure et durée), appuyez sur la ligne correspondante.
- Appuyez sur  > **Supprimer tout** pour supprimer tous les éléments enregistrés.

Modifier vos paramètres d'appel



Vous pouvez configurer les paramètres d'appel, comme le renvoi d'appel et d'autres fonctionnalités particulières proposées par votre opérateur.

- 1 Appuyez sur  > .
- 2 Appuyez sur  > **Paramètres d'appel** et configurez les options souhaitées.



Répertoire

Permet d'ajouter des contacts sur votre appareil et de les synchroniser avec ceux de votre compte Google ou d'autres comptes prenant en charge la synchronisation des contacts.

Recherche d'un contact

- 1 Appuyez sur  > .
- 2 Appuyez sur **Rechercher un contact** et saisissez le nom du contact à l'aide du clavier. Des correspondances s'affichent à mesure que vous saisissez des caractères.



Ajout d'un nouveau contact

- 1 Appuyez sur  > .
- 2 Saisissez le numéro du nouveau contact.
- 3 Appuyez sur  > **Ajouter aux contacts** > **Nouveau contact**.
- 4 Pour associer une image au nouveau contact, appuyez sur l'icône d'image. Sélectionnez **Prendre une photo** ou **Sélectionner à partir de la Galerie**.
- 5 Saisissez les informations de votre choix pour le contact.
- 6 Appuyez sur **ENREGISTRER**.



Contacts préférés

Permet de classer dans les favoris les contacts que vous appelez fréquemment.



Ajout d'un contact à vos favoris

- 1 Appuyez sur  > .
- 2 Appuyez sur un contact pour afficher les informations le concernant.
- 3 Appuyez sur l'étoile en haut à droite de l'écran. L'étoile devient jaune.

Suppression d'un contact de votre liste de favoris

- 1 Appuyez sur  >  > onglet **Favoris**.
- 2 Sélectionnez un contact pour afficher les informations le concernant.
- 3 Appuyez sur l'étoile jaune en haut à droite de l'écran. L'étoile devient foncée et le contact est supprimé des favoris.

Création d'un groupe

- 1 Appuyez sur  >  > onglet **Groupes**.
- 2 Appuyez sur  > **Nouveau groupe**.
- 3 Saisissez un nom pour ce nouveau groupe. Vous pouvez aussi attribuer une sonnerie distincte au nouveau groupe créé.
- 4 Appuyez sur **Ajouter des membres** pour ajouter des contacts au groupe, puis appuyez sur **AJOUTER**.
- 5 Pour sauvegarder le groupe, appuyez sur **ENREGISTRER**.

REMARQUE

- La suppression d'un groupe n'entraîne pas la suppression des contacts qui lui sont affectés. Ces derniers seront conservés dans votre répertoire.





Messagerie

Votre appareil réunit les fonctions SMS et MMS dans un menu intuitif et convivial.

REMARQUE



- Vous serez peut-être facturé pour chaque message envoyé. Veuillez contacter votre fournisseur de services.

Envoi d'un message

- 1 Appuyez sur  >  > .
- 2 Appuyez sur , puis sélectionnez une ou plusieurs entrées dans votre liste de contacts.

OU

Saisissez le nom ou le numéro d'appel du contact dans le champ **À**. Au fur et à mesure que vous saisissez le nom du contact, les contacts correspondants s'affichent. Vous pouvez appuyer sur un destinataire suggéré et ajouter plus d'un contact.

- 3 Appuyez sur le champ de texte pour commencer la saisie du message.
- 4 Appuyez sur  pour ouvrir le menu d'options. Choisissez l'une des options disponibles.
- 5 Appuyez sur  pour joindre un fichier à votre message.
- 6 Appuyez sur **Envoy...** pour envoyer votre message.

Affichage conversation

Les messages échangés avec une autre personne sont affichés dans l'ordre chronologique. Vous avez ainsi facilement accès à l'historique de vos conversations.

Modification des paramètres de messagerie

Les paramètres de messagerie de votre appareil sont prédéfinis pour vous permettre d'envoyer des messages immédiatement. Vous pouvez toutefois modifier les paramètres en fonction de vos préférences.

- Appuyez sur  >  >  > **Paramètres**.

Photo

Vous pouvez utiliser la fonction Appareil photo ou Caméra pour prendre et partager des photos et des vidéos.







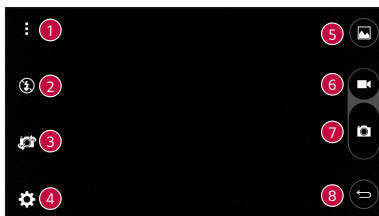

- Appuyez sur  >  > .

Prendre une photo

- 1 Cadrez votre sujet pour qu'il apparaisse à l'écran.
- 2 Un carré apparaît autour du sujet pour indiquer que l'appareil a fait la mise au point.
- 3 Appuyez sur  pour prendre une photo. Votre photo est automatiquement enregistrée dans la Galerie.

Options de l'appareil photo sur le viseur









1		Appuyez pour masquer/afficher les options de l'appareil photo sur le viseur.
2		Appuyez pour gérer le flash de l'appareil photo.
3		Appuyez pour basculer entre l'objectif arrière et l'objectif avant de l'appareil photo.
4		Appuyez pour ouvrir le menu des paramètres de l'appareil photo.
5		Appuyez pour afficher la dernière photo prise ou la dernière vidéo enregistrée.
6		Appuyez pour démarrer l'enregistrement.
7		Appuyez pour prendre une photo.
8		Appuyez pour quitter l'appareil photo.

REMARQUE

- Nettoyez le cache d'objectif à l'aide d'un chiffon microfibre avant de prendre des photos. S'il y a des traces de doigt sur le cache, les images peuvent être floues avec un effet « halo ».







Utilisation des paramètres avancés

Dans le viseur de l'appareil photo, appuyez sur  pour afficher les options avancées. Appuyez sur chaque icône pour régler les paramètres suivants de l'appareil photo.

	Appuyez pour définir les proportions de votre image et la qualité de votre vidéo.
	Appuyez pour activer l'obturateur par commande vocale. Lorsque cette option est activée, pour prendre une photo, il vous suffit de dire « Cheese », « Smile » ou « LG », etc.
	Appuyez pour régler le minuteur de votre appareil photo. Cette option est pratique si vous voulez apparaître sur la photo ou dans la vidéo.
	Appuyez pour réaliser des images encore plus belles et enregistrer des vidéos de meilleure qualité en affichant un quadrillage pour faciliter le cadrage.
	Appuyez pour choisir l'emplacement de stockage de vos photos et vidéos. Choisissez entre les options suivantes : IN (mémoire interne) ou SD (carte SD). Ce menu s'affiche uniquement lorsque la carte SD est insérée.
	Appuyez pour afficher un message indiquant comment utiliser une fonction. Cette icône vous fournira un guide d'aide.

Une fois la photo prise





Appuyez sur l'image miniature sur l'écran pour afficher la dernière photo prise.

	Appuyez pour modifier la photo.
	Permet de prendre immédiatement une autre photo.
	Appuyez pour accéder aux options de partage disponibles.
	Permet de supprimer la photo.
	Permet d'accéder à des options supplémentaires.
	Permet d'ajouter la photo à vos favoris.

Enregistrement d'une vidéo





- 1 Appuyez sur  >  > .
- 2 Cadrez votre sujet pour qu'il apparaisse à l'écran.
- 3 Appuyez sur  pour lancer l'enregistrement de votre vidéo. La durée de l'enregistrement s'affiche en haut de l'écran.

REMARQUE

- Appuyez sur  pour prendre des photos pendant que vous enregistrez une vidéo.
- 4 Appuyez sur  pour faire une pause dans l'enregistrement. Vous pouvez reprendre l'enregistrement en appuyant sur .
- OU**
- Appuyez sur  pour arrêter l'enregistrement. Votre vidéo est automatiquement enregistrée dans la Galerie.



Après l'enregistrement d'une vidéo

Appuyez sur la vidéo miniature sur l'écran pour voir votre dernière vidéo enregistrée.

	Permet d'enregistrer une autre vidéo immédiatement.
	Appuyez pour accéder aux options de partage disponibles.
	Permet de supprimer la vidéo.
	Permet d'accéder à des options supplémentaires.
	Permet d'ajouter la vidéo à vos favoris

Galerie

L'application Galerie regroupe les images et les vidéos que vous avez enregistrées, y compris celles que vous avez prises avec l'application Appareil Photo et celles que vous avez téléchargées sur Internet ou à partir d'autres sources.

- 1 Appuyez sur  >  > .
- 2 Appuyez sur un album pour l'ouvrir et afficher son contenu. Les images et vidéos contenues dans l'album s'affichent par ordre chronologique.
- 3 Appuyez sur une image d'un album pour l'afficher.

REMARQUE

- En fonction du logiciel installé, certains formats de fichier peuvent ne pas être pris en charge.
- Certains fichiers peuvent ne pas être lus correctement à cause de leur codage.
- Si la taille de fichier dépasse la mémoire disponible, une erreur risque de se produire à l'ouverture des fichiers.

Affichage des photos

La Galerie affiche vos photos dans des dossiers. Lorsqu'une application, comme E-mail, enregistre une photo, le dossier de téléchargement est automatiquement créé pour y enregistrer la photo. De la même façon, prendre une capture d'écran crée automatiquement le dossier Captures d'écran.

Les images s'affichent par date de création. Sélectionnez une photo pour l'afficher en plein écran. Faites défiler l'écran vers la droite ou vers la gauche pour afficher la photo précédente ou suivante.

Modification des photos

Lors de l'affichage d'une photo, appuyez sur .

Définition d'un fond d'écran

Lors de l'affichage d'une photo, appuyez sur  > **Configurer l'image comme** pour définir l'image comme fond d'écran ou pour l'affecter à un contact.

Zoom avant et arrière

Utilisez une des méthodes suivantes pour effectuer un zoom avant sur une image :





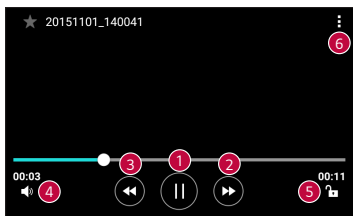

- Appuyez deux fois n'importe où pour effectuer un zoom avant.
- Écartez deux doigts n'importe où sur la photo pour effectuer un zoom avant. Rapprochez vos doigts ou appuyez deux fois sur la photo pour effectuer un zoom arrière.

Lecture d'une vidéo

- 1 Appuyez sur  >  > .
- 2 Sélectionnez la vidéo que vous souhaitez regarder.

Options vidéo





1		Permet de suspendre/reprendre la lecture de la vidéo.
2		Maintenez le doigt enfoncé pour faire avance rapide de façon incrémentielle. Permet une avance rapide de 10 secondes.
3		Maintenez le doigt enfoncé pour faire retour arrière rapide de façon incrémentielle. Permet un retour rapide de 10 secondes.
4		Permet de régler le volume de la vidéo.
5		Permet de verrouiller/déverrouiller l'écran.
6		Permet d'accéder à des options supplémentaires.

REMARQUE

- Pendant la lecture d'une vidéo, faites glisser le côté droit de l'écran vers le haut ou le bas pour régler le son.
- Pendant la lecture d'une vidéo, faites glisser le côté gauche de l'écran vers le haut ou le bas pour régler la luminosité.
- Pendant la lecture d'une vidéo, faites glisser votre doigt de gauche à droite (ou vice versa) pour faire une avance rapide ou revenir en arrière.

Suppression de photos et vidéos

Utilisez l'une des méthodes suivantes :

- Dans un dossier, appuyez sur , sélectionnez les photos/vidéos et appuyez sur **SUPPRIMER**.
- Lors de l'affichage d'une photo, appuyez sur .

Email

Vous pouvez vous servir de l'application E-mail pour lire des e-mails provenant de services de messagerie autres que Gmail. L'application E-mail prend en charge les types de comptes suivants : POP3, IMAP, Microsoft Exchange (pour les utilisateurs en entreprise) et autres comptes.

- Appuyez sur  >  > .

Ajout de compte

La première fois que vous ouvrez l'application E-mail, un assistant de configuration s'affiche pour vous aider à ajouter un compte de messagerie. Vous pouvez également ajouter votre compte de messagerie à l'aide de l'application **Paramètres**.



- Appuyez sur  >  >  > onglet **Général** > **Comptes et synchronisation** > **AJOUTER UN COMPTE** > **Email**.

Utilisation des dossiers de comptes

- Appuyez sur  > **Afficher tous les dossiers**.

Chaque compte dispose des fonctions Boîte de réception, Envoyés, Brouillons et Afficher tous les dossiers. Selon les fonctions prises en charge par le fournisseur de services de votre compte, il existe peut-être aussi d'autres dossiers.



Composition et envoi d'un e-mail

- 1 Appuyez sur .
- 2 Saisissez l'adresse du destinataire du message. Au fur et à mesure que vous saisissez l'adresse, les adresses correspondantes figurant dans vos contacts vous sont proposées. Si vous ajoutez plusieurs adresses, séparez-les par des points-virgules.
- 3 Appuyez sur le champ **Cc/Cci** pour pouvoir envoyer une copie carbone ou une copie carbone invisible à d'autres contacts/adresses e-mail.
- 4 Appuyez sur le champ de texte et saisissez votre message.
- 5 Appuyez longuement sur le champ de texte pour éditer les mots sélectionnés (Gras/Italique/Souligné/Couleur).
- 6 Appuyez sur  pour joindre un fichier au message.
- 7 Appuyez sur  pour envoyer le message.

Modification des paramètres de messagerie généraux

- Appuyez sur  > **Paramètres** > **Paramètres généraux**.

Suppression d'un compte de messagerie

- Appuyez sur  > **Paramètres** >  > **Supprimer le compte** > sélectionnez le compte à supprimer > **SUPPRIMER** > **OUI**.



Musique

Votre appareil est équipé d'un lecteur audio qui vous permet d'écouter vos morceaux préférés.

REMARQUE









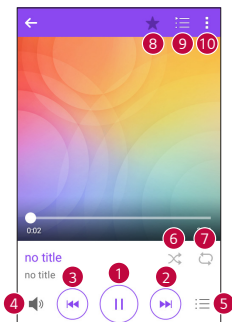

- En fonction du logiciel installé, certains formats de fichier peuvent ne pas être pris en charge.
- Si la taille de fichier dépasse la mémoire disponible, une erreur risque de se produire à l'ouverture des fichiers.
- Les contenus musicaux peuvent être protégés par des traités internationaux, ainsi que par les législations nationales en vigueur en matière de copyright. Par conséquent, la copie ou la reproduction d'un contenu musical peut être soumise à l'obtention d'autorisations ou de licences particulières. Dans certains pays, la législation en vigueur interdit la copie à usage privé de tout contenu protégé par un copyright. Avant de télécharger ou de copier le fichier, veuillez prendre connaissance de la législation en vigueur du pays concerné au sujet de l'utilisation d'un tel contenu.

Lecture d'une chanson

- 1 Appuyez sur  >  > .
- 2 Sélectionnez l'onglet de catégorie de musique en haut de l'écran.
- 3 Sélectionnez la chanson que vous souhaitez écouter.

Options du lecteur audio



1		Permet d'interrompre la lecture.
		Permet de reprendre la lecture.
2		Permet de passer au morceau suivant de l'album, de la liste d'écoute ou de la liste de lecture aléatoire. Appuyer et maintenir pour faire une avance rapide.
3		Permet de revenir au début de la piste en cours de lecture ou de revenir à la piste précédente de l'album, de la liste d'écoute ou de la liste de lecture aléatoire. Appuyer et maintenir pour faire un retour rapide.
4		Permet de régler le volume.
5		Permet d'afficher la bibliothèque musicale.
6		Permet de lire la liste d'écoute en cours en mode aléatoire (les morceaux sont joués dans un ordre aléatoire).
7		Permet de basculer entre les options de lecture en boucle de toutes les chansons, de répétition de la chanson actuelle ou de désactivation de la lecture en boucle.
8		Permet d'ajouter la chanson à vos favoris.
9		Permet d'afficher la liste d'écoute en cours.
10		Permet d'accéder à des options supplémentaires.

Horloge

L'application Horloge vous donne accès aux alarmes, au minuteur, aux fuseaux horaires et au chronomètre. Pour accéder à ces fonctions, appuyez sur les onglets situés dans la partie supérieure de l'écran ou faites glisser vos doigts horizontalement en travers de l'écran.

- Appuyez sur  >  > .

Alarmes

L'onglet Alarmes vous permet de définir des alarmes.

- 1 Appuyez sur l'onglet **Alarmes**.
- 2 Appuyez sur  pour ajouter une nouvelle alarme.
- 3 Réglez les paramètres à votre convenance et appuyez sur **ENREGISTRER**.

REMARQUE

- Vous pouvez également appuyer sur une alarme existante pour la modifier.

Minuteur

L'onglet Minuteur vous prévient par un signal sonore lorsque le délai défini s'est écoulé.

- 1 Appuyez sur l'onglet **Minuteur**.
- 2 Réglez le minuteur sur la durée souhaitée.
- 3 Appuyez sur **Démarrer** pour lancer le minuteur.
- 4 Appuyez sur **Arrêter** pour arrêter le minuteur.

Fuseaux horaires

L'onglet Fuseaux horaires vous permet de vérifier facilement l'heure actuelle dans d'autres villes du monde.

- 1 Appuyez sur l'onglet **Fuseaux horaires**.
- 2 Appuyez sur  et sélectionnez la ville de votre choix.



Chronomètre

L'onglet Chronomètre vous permet d'utiliser votre appareil comme un chronomètre.

- 1 Appuyez sur l'onglet **Chronomètre**.
- 2 Appuyez sur **Démarrer** pour lancer le chronomètre.
 - Appuyez sur **Tour** pour enregistrer des temps par tour.
- 3 Appuyez sur **Arrêter** pour arrêter le chronomètre.

Calculatrice

L'application Calculatrice vous permet d'effectuer des calculs à l'aide d'une calculatrice basique ou scientifique.





- 1 Appuyez sur  >  > .
- 2 Saisissez des chiffres à l'aide des touches numériques.
- 3 Pour les calculs simples, appuyez sur la fonction que vous souhaitez effectuer (+, -, x ou ÷), suivie de =.

REMARQUE

- Pour les calculs plus complexes, appuyez sur .



Agenda

L'application Agenda vous permet de suivre les événements de votre agenda.

- 1 Appuyez sur  >  > .
- 2 Sélectionnez une donnée, puis appuyez sur .
- 3 Saisissez les détails relatifs à l'événement et appuyez sur **ENREGISTRER**.

Tâches







Vous pouvez enregistrer des tâches sur votre appareil pour gérer facilement les calendriers.

- 1 Appuyez sur  >  > **Tâches**.
- 2 Appuyez sur  pour ajouter une tâche.
- 3 Saisissez les détails relatifs à la tâche et appuyez sur **ENREGISTRER**.

Dictaphone

L'application Dictaphone enregistre des fichiers audio que vous pourrez utiliser de différentes façons.

Enregistrement d'un son ou d'une voix

- 1 Appuyez sur  >  > .
- 2 Appuyez sur  pour lancer l'enregistrement.
- 3 Appuyez sur  pour terminer l'enregistrement.
- 4 Appuyez sur  pour écouter l'enregistrement.

REMARQUE

- Appuyez sur  pour accéder à vos enregistrements. Vous pouvez écouter vos enregistrements sauvegardés.

Téléchargements

Utilisez cette application pour voir les fichiers téléchargés par les applications.

- Appuyez sur  >  > .

Radio FM

Votre périphérique possède une radio FM intégrée qui vous permet d'écouter vos stations de radio préférées lors de vos déplacements.

- Appuyez sur  >  > .

REMARQUE

- Vous devez brancher vos écouteurs pour qu'ils servent d'antenne.

LG Backup

Informations sur la sauvegarde et la restauration des données d'un appareil

Nous vous conseillons de créer et d'enregistrer régulièrement un fichier de sauvegarde sur la mémoire interne, notamment avant de mettre à jour un logiciel. En conservant un fichier de sauvegarde sur la mémoire de stockage, vous aurez éventuellement la possibilité de récupérer les données de votre appareil en cas de perte ou de vol de votre appareil ou si celui-ci venait à être malencontreusement endommagé.

Cette application de sauvegarde LG fonctionne entre les appareils LG et d'autres versions logicielles ou systèmes d'exploitation. Par conséquent, lors de l'acquisition d'un nouvel appareil LG, vous pouvez sauvegarder les données de votre ancien appareil sur le nouveau.

Si vous disposez de l'application LG Backup préchargée sur votre appareil, vous pouvez sauvegarder et restaurer la plupart de vos données : les applications téléchargées et préinstallées, les favoris, les entrées de l'agenda, les journaux d'appel, les contacts, les paramètres de l'écran d'accueil et les paramètres système.

AVERTISSEMENT

- Pour empêcher l'extinction de l'appareil pendant les opérations de sauvegarde ou de restauration, en raison du chargement insuffisant de la batterie, vous devez toujours garder votre batterie chargée à 100 %.

REMARQUE

- Tous les fichiers stockés sur votre appareil sont supprimés avant la restauration du fichier de sauvegarde. Assurez-vous de copier le fichier de sauvegarde vers un autre emplacement.
- Veuillez noter que les données de votre appareil seront remplacées par le contenu de votre sauvegarde.

Pour sauvegarder les données présentes sur votre appareil

1 Appuyez sur  >  > .

2 Sélectionnez les options de votre choix.

- **Copier des données entre plusieurs appareils** : permet de copier des données depuis l'ancien appareil sur un nouvel appareil.
- **Sauvegarde Contacts** : permet de sauvegarder les données ou de restaurer depuis une sauvegarde.

Applications Google

Google propose des applications de loisirs, de réseau social et d'entreprise. Vous aurez peut-être besoin d'un compte Google pour accéder à certaines applications.

Pour afficher plus d'informations, accédez au menu d'aide de chaque application.

REMARQUE

- Selon la région ou l'opérateur, certaines applications peuvent ne pas être disponibles.

Google

Recherchez rapidement des éléments sur Internet ou sur votre appareil.

Chrome

Recherchez des informations et parcourez des pages Web.

Gmail

Envoyez ou recevez des e-mails via le service Google Mail.

Maps

Trouvez votre position sur la carte, recherchez des lieux et affichez les informations sur des lieux différents.

YouTube

Regardez ou créez des vidéos et partagez-les avec d'autres personnes.

Drive

Stockez votre contenu sur le Cloud pour y accéder de n'importe où, et partagez-le avec d'autres personnes.

Play Musique

Découvrez des morceaux de musique, écoutez-les et partagez-le sur votre appareil.

Play Films

Regarder des vidéos stockées sur votre appareil et téléchargez divers contenus à regarder sur le Play Store.

Hangouts

Chattez avec vos amis, individuellement ou par groupes et utilisez des images, des émoticônes et des appels vidéo pendant que vous chattez.

Photos

Gérez les photos, albums et vidéos que vous avez enregistrés sur l'appareil et chargés vers Google+.

Recherche vocale

Recherchez rapidement des éléments en prononçant un mot ou une phrase.





Paramètres

Accéder au menu Paramètres

L'application Paramètres vous permet de personnaliser votre appareil.

Ouverture de l'application Paramètres

- Appuyez sur  > Maintenez le doigt enfoncé sur  > **Paramètres système.**

OU

- Appuyez sur  >  > .

Affichage des paramètres

Appuyez sur  pour changer le mode d'affichage.

- **Voir liste** : permet de faire défiler la liste vers le haut et vers le bas.
- **Vue Onglets** : faites glisser vers la gauche et la droite ou appuyez sur l'onglet de votre choix.

REMARQUE

- Les instructions permettant d'effectuer les tâches de ce manuel sont basées sur le paramètre d'affichage par défaut.

Paramètres du Réseau

Double carte SIM

Configurez les réglages de la double carte SIM.

Sur l'écran **Paramètres**, appuyez sur l'onglet **Réseaux** > **Double carte SIM**.

- **La carte SIM 1** : permet de modifier le nom de la carte SIM et l'icône de carte SIM pour la carte SIM 1.
- **Activez l'emplacement 1** : cochez la case pour activer ou désactiver l'emplacement de la carte SIM 1.
- **La carte SIM 2** : permet de modifier le nom de la carte SIM et l'icône de carte SIM pour la carte SIM 2.
- **Activez l'emplacement 2** : cochez la case pour activer ou désactiver l'emplacement de la carte SIM 2.

- **Thème couleur de la carte SIM** : permet de choisir les couleurs souhaitées.
- **Coût mode d'économie** : chaque contact peut être attribué à une carte SIM spécifique dans Contacts. Lorsqu'un appel est passé à un contact attribué à la carte SIM disponible, la carte SIM est utilisée pour l'appel, même si une autre carte SIM est active.
- **Données mobiles** : cochez la case pour activer l'accès aux données via un réseau mobile.
- **Carte SIM à utiliser** : vous pouvez modifier le réseau de données par défaut. Tous les services par paquets mobiles (Web, MMS, e-mail, etc.) utiliseront la carte SIM sélectionnée pour cette valeur. Lorsqu'une seule carte SIM est insérée, le réseau de données par défaut est défini comme celui de la carte SIM insérée et ne peut pas être modifié.
- **Itinérance de données** : cochez cette option pour pouvoir utiliser des connexions de données mobiles lorsque vous êtes en dehors de votre réseau local.

Wi-Fi

Vous pouvez accéder à Internet en haut-débit lorsque vous vous trouvez dans la zone de couverture d'un point d'accès sans fil (PA).

Sur l'écran **Paramètres**, appuyez sur l'onglet **Réseaux** > **Wi-Fi**.

- 1 Appuyez sur  pour activer le Wi-Fi et commencer la recherche des réseaux Wi-Fi disponibles.
- 2 Appuyez sur un réseau pour établir la connexion à ce réseau.
 - Si le réseau est sécurisé avec une icône de verrouillage, vous devez saisir un code (phrase d'accès) ou un mot de passe.
 - Dans la barre d'état, différentes icônes indiquent l'état du réseau Wi-Fi.

REMARQUE

- Si vous êtes en dehors de la zone Wi-Fi ou si vous avez désactivé le Wi-Fi, l'appareil peut se connecter automatiquement à Internet à l'aide des données, ce qui peut entraîner des frais.

Wi-Fi Direct

Wi-Fi Direct fournit une connexion directe entre appareils compatibles Wi-Fi sans nécessiter de point d'accès.

- Appuyez sur  > **Paramètres Wi-Fi avancés** > **Wi-Fi Direct**.

REMARQUE

- Lorsque vous êtes dans ce menu, votre appareil est visible par d'autres appareils Wi-Fi Direct visibles à proximité.

Bluetooth

Bluetooth est une technologie de communications de courte portée qui vous permet de vous connecter sans fil à un certain nombre d'appareils Bluetooth, tels que les kits piéton et les kits mains libres en voiture, les appareils mobiles, les ordinateurs, les imprimantes et les appareils sans fil compatibles Bluetooth.

REMARQUE

- LG décline toute responsabilité en cas de perte, d'interception ou de mauvaise utilisation de données envoyées ou reçues via la fonctionnalité Bluetooth.
- Veillez à ce que les appareils avec lesquels vous échangez des données ou dont vous recevez des données soient de confiance et parfaitement sécurisés.
- Si des obstacles se trouvent entre les périphériques, la distance d'utilisation pourrait être réduite.
- Certains appareils, notamment ceux non testés ou approuvés par Bluetooth SIG, peuvent être incompatibles avec votre téléphone.

Appairage de votre appareil avec un autre appareil Bluetooth

- 1 Sur l'écran **Paramètres**, appuyez sur l'onglet **Réseaux** > **Bluetooth**.
- 2 Appuyez sur  pour activer le Bluetooth et lancer la recherche de périphériques Bluetooth disponibles.
 - Si vous souhaitez détecter les périphériques visibles sur une étendue donnée, appuyez sur **RECHERCHER**.
- 3 Sélectionnez l'appareil que vous souhaitez coupler dans la liste. Une fois l'appairage effectué, votre appareil se connecte à l'autre appareil.

REMARQUE

- L'appairage de deux appareils Bluetooth ne doit se faire qu'une seule fois. Une fois qu'un appairage a été effectué, les appareils se reconnaissent systématiquement et continuent de s'échanger des informations.
- Consultez la documentation accompagnant le périphérique Bluetooth pour obtenir des informations sur le mode d'association et le mot de passe (en général, 0 0 0 0 – quatre zéros).

Envoi de données via Bluetooth

- 1 Sélectionnez un fichier ou un élément tel qu'un contact ou un fichier multimédia.
- 2 Sélectionnez l'option d'envoi de données par Bluetooth.
- 3 Recherchez un périphérique compatible Bluetooth et procédez à un jumelage.

REMARQUE

- En raison des différentes spécifications et fonctionnalités des appareils Bluetooth, l'affichage et les opérations peuvent être différents. Des fonctions telles que le transfert ou l'échange, par exemple, peuvent ne pas être disponibles avec certains appareils Bluetooth.

Réception de données via Bluetooth

- 1 Sur l'écran **Paramètres**, appuyez sur l'onglet **Réseaux** > **Bluetooth**.
- 2 Appuyez sur  pour activer le Bluetooth.
- 3 L'appareil émetteur vous enverra un message vous demandant d'accepter une tentative d'appairage. Veillez à bien sélectionner **ACCEPTER**.

Données mobiles

Permet d'afficher l'utilisation des données et de définir la limite d'utilisation des données par l'appareil.

- Appuyez sur  pour activer/désactiver votre connexion de données. Cela vous permet de gérer l'utilisation des données de votre appareil. Vous pouvez préférer utiliser une connexion réseau Wi-Fi pour les données.

Appels

Permet de configurer divers paramètres d'appels.

Sur l'écran **Paramètres**, appuyez sur l'onglet **Réseaux** > **Appels**.

[Onglet **La carte SIM 1/La carte SIM 2**]

- **Boîte vocale** : permet de sélectionner le service de messagerie de votre opérateur.
- **Numéros autorisés** : permet de gérer et de compiler une liste des numéros pouvant être appelés à partir de votre appareil. Vous devez saisir le code PIN2 qui vous a été communiqué par votre fournisseur. Si cette fonction est activée, vous pouvez appeler depuis votre appareil uniquement les personnes qui figurent dans la liste des numéros autorisés.
- **Renvoi d'appel** : permet de choisir quand transférer les appels.
- **Interdiction d'appels** : exclut les appels entrants, sortants ou internationaux.
- **Durées des appels** : permet d'afficher la durée d'appel pour différents types d'appels.
- **Paramètres supplémentaires** : permet de modifier les paramètres suivants comme **Numéro de l'appelant** ou **Appel en attente**, etc.

[Onglet **Commun**]

- **Transfert intelligent** : permet de recevoir des appels depuis votre carte SIM2 si la ligne de la carte SIM1 est occupée, et vice versa.
- **Notification des appels entrants** : affiche une notification vous signalant un appel entrant lorsque vous êtes en train d'utiliser une application.
- **Rejet d'appel** : permet d'activer la fonction de rejet d'appel.
- **Refuser avec un message** : permet d'envoyer un message rapide lorsque vous souhaitez rejeter un appel. Cette fonction peut s'avérer particulièrement utile si vous devez rejeter un appel pendant une réunion.

- **Réponse auto** : permet de définir le délai avant qu'un périphérique connecté en mains-libres réponde automatiquement à un appel.
- **Vibrer lors de la réponse** : permet de faire vibrer votre appareil lorsque votre correspondant décroche.
- **Enregistrer des numéros inconnus** : permet d'ajouter des numéros inconnus au répertoire après un appel.
- **Bouton d'alimentation pour raccrocher** : permet d'utiliser la touche Marche/Arrêt pour terminer l'appel.
- **Mode Silence pour appel entrant** : activez cette option pour que l'appareil s'arrête de sonner avec une simple rotation en cas d'appel entrant.

Partager connexion USB

Permet de partager la connexion Internet avec votre ordinateur à l'aide d'un câble USB.

- 1 Connectez votre appareil à votre PC via un câble USB.
- 2 Sur l'écran **Paramètres**, appuyez sur l'onglet **Réseaux** > **Partage de connexion**.
- 3 Appuyez sur  pour activer le partage de connexion USB.

Hotspot Wi-Fi

Vous pouvez également utiliser votre appareil pour bénéficier d'une connexion haut débit. Créez un point d'accès et partagez votre connexion.

Sur l'écran **Paramètres**, appuyez sur l'onglet **Réseaux** > **Partage de connexion**.

- 1 Appuyez sur  pour activer le hotspot (point d'accès Wi-Fi partagé).
- 2 Appuyez sur configurer le hotspot (point d'accès Wi-Fi partagé) pour modifier le SSID, le type de sécurité et d'autres options du point d'accès Wi-Fi.

Partage de connexion Bluetooth

Permet de vous connecter à d'autres appareils via Bluetooth.

- Sur l'écran **Paramètres**, appuyez sur l'onglet **Réseaux** > **Partage de connexion**.
- Appuyez sur  pour activer le partage de connexion Bluetooth afin de réaliser un partage de connexion Bluetooth.

Mode Avion

Permet d'utiliser de nombreuses fonctions de votre appareil, comme des jeux et de la musique, lorsque vous vous trouvez dans une zone où il est interdit de passer des appels, de recevoir des appels ou d'utiliser des données. Lorsque vous réglez votre appareil sur le mode Avion, vous ne pouvez pas passer d'appels, ni en recevoir, ni accéder à des informations en ligne.

Sur l'écran Paramètres, appuyez sur l'**Paramètres**, appuyez sur l'onglet **Réseaux** > **Plus** > **Mode Avion**.

VPN

Sur votre appareil, vous pouvez ajouter, configurer et gérer des réseaux privés virtuels (VPN) qui vous permettent de vous connecter et d'accéder à des ressources au sein d'un réseau local sécurisé, comme le réseau de votre entreprise.

Sur l'écran Paramètres, appuyez sur l'**Paramètres**, appuyez sur l'onglet **Réseaux** > **Plus** > **VPN**.

Réseaux mobiles

Ce menu vous permet de configurer divers paramètres réseau de l'appareil.

Sur l'écran Paramètres, appuyez sur l'**Paramètres**, appuyez sur l'onglet **Réseaux** > **Plus** > **Réseaux mobiles**.

Impression

Permet d'imprimer le contenu de certains écrans (comme des pages Web affichées dans Chrome) à l'aide d'une imprimante connectée au même réseau Wi-Fi que votre périphérique Android.

Sur l'écran **Paramètres**, appuyez sur l'onglet **Réseaux > Plus > Impression**.

Impression via l'imprimante sans fil

- 1 Sélectionnez le contenu, tels que des images ou des documents.
- 2 Appuyez sur **⋮ > Imprimer > ▼ > Toutes les imprim.**, puis sélectionnez une imprimante.

Paramètres des Son et Notification

Permet de modifier les paramètres des sons sur l'appareil.

Sur l'écran **Paramètres**, appuyez sur l'onglet **Son et Notification**.

- **Profil des sons** : permet de définir le profil sonore de votre appareil.
- **Volume** : permet de régler les paramètres de volume de l'appareil en fonction de vos besoins et de votre environnement.
- **Sonnerie SIM1 / Sonnerie SIM2** : permet de définir la sonnerie des appels. Vous pouvez également ajouter et supprimer des sonneries.
- **Son avec vibration** : activez cette option pour activer le vibreur en plus de la sonnerie lorsque vous recevez des appels.
- **Type de vibration SIM1 / Type de vibration SIM2** : vous permet de choisir le type de vibration.
- **Ne pas déranger** : permet de définir une programmation afin d'éviter des interruptions causées par les notifications. Vous pouvez régler cette option pour permettre l'interruption de certaines fonctionnalités en appliquant le paramètre Prioritaires uniquement.
- **Écran de verrouillage** : permet de choisir si vous souhaitez afficher ou masquer les notifications sur l'écran de verrouillage.

- **Applications** : permet de définir des notifications pour chacune des applications, notamment en empêchant d'afficher les notifications et en configurant la priorité.

Plus de paramètres

Permet de définir d'autres paramètres de son et de notification.

Sur l'écran **Paramètres**, appuyez sur l'onglet **Son et Notification** > **Plus**.

- **Son de notification SIM1/Son de notification SIM2** : permet de définir le son des notifications. Vous pouvez également ajouter et supprimer des sons de notification.
- **Effets sonores** : ce menu vous permet de choisir d'entendre ou non des sons lorsque vous appuyez sur les numéros du clavier de numérotation, sélectionnez des options à l'écran, etc.
- **Notifications vocales de messages et d'appels** : votre appareil vous lit automatiquement à voix haute les appels entrants et les messages.

Paramètres d'Écran

Écran d'accueil

Permet de définir vos paramètres de l'écran d'accueil.

Sur l'écran **Paramètres**, appuyez sur l'onglet **Écran** > **Écran d'accueil**.

- **Sélectionnez Accueil** : sélectionnez le thème principal de votre choix.
- **Thème** : définit le thème d'écran pour votre appareil. Vous pouvez télécharger de nouveaux thèmes sur LG SmartWorld.
- **Fond d'écran** : permet de définir le fond d'écran à utiliser sur votre écran d'accueil.
- **Effet de défilement des écrans d'accueil** : sélectionnez le type d'effet que vous souhaitez afficher lorsque vous faites glisser votre doigt pour passer d'une page de l'écran d'accueil à une autre.
- **Laisser l'écran d'accueil tourner en boucle** : activez cette option pour permettre à l'écran d'accueil de défiler sans interruption (revient au premier écran après le dernier).

- **Aide** : permet d'afficher des informations d'aide pour l'écran d'accueil.

Écran de verrouillage

Permet de définir vos paramètres de l'écran de verrouillage.

Sur l'écran **Paramètres**, appuyez sur l'onglet **Écran** > **Écran de verrouillage**.

- **Choisir l'écran de verrouillage** : permet de définir un type d'écran de verrouillage pour sécuriser votre appareil.
- **Smart Lock** : permet de garder votre appareil déverrouillé lorsqu'il est connecté avec un appareil sécurisé ou qu'il se trouve dans un endroit familier. Pour plus d'informations, reportez-vous à la section **Smart Lock** dans **Verrouillage et déblocage de l'appareil**.
- **Fond d'écran** : permet de sélectionner le fond d'écran à afficher pour votre écran de verrouillage.
- **Raccourcis** : permet de choisir les raccourcis disponibles sur l'écran de verrouillage.
- **Personne à contacter en cas de perte du téléphone** : permet d'afficher les informations du propriétaire sur l'écran de verrouillage en cas de perte de l'appareil.
- **Minuterie du verrouillage** : permet de définir la durée de mise en veille qui précède le verrouillage de l'écran.
- **Verrouillage instantané par bouton d'alimentation** : cochez cette option pour verrouiller immédiatement l'écran lorsque vous appuyez sur la touche Marche-Arrêt/Verrouillage. Ce réglage annule le Minuteur de verrouillage.

Touches tactiles

Définissez les touches tactiles de l'écran d'accueil à afficher en bas de tous les écrans. Sélectionnez les boutons que vous souhaitez afficher, leur emplacement dans la barre et leur apparence.

Sur l'écran Paramètres, appuyez sur l'**Paramètres**, appuyez sur l'onglet **Écran** > **Touches tactiles**.

Plus paramètres d'affichage

Permet de définir les autres paramètres d'affichage.

Sur l'écran **Paramètres**, appuyez sur l'onglet **Écran**.

- **Type de police** : permet de sélectionner le type de police voulu.
- **Taille de police** : permet de sélectionner la taille de police voulue.
- **Luminosité** : permet d'ajuster la luminosité de l'écran à l'aide du curseur.
- **Rotation automatique de l'écran** : permet de basculer automatiquement l'orientation lorsque vous faites pivoter l'appareil.
- **Mise en veille de l'écran** : permet de régler la durée qui précède la mise en veille automatique de l'écran.
- **Écran de veille interactif** : sélectionnez l'écran de veille à afficher lorsque le téléphone est branché à un Dock et/ou qu'il est en charge.
- **Calibration des capteurs de mouvement** : permet d'améliorer l'exactitude de l'inclinaison et la vitesse du capteur.

Paramètres Général

Langue et clavier

Permet de modifier les paramètres de saisie du texte.

Sélectionnez la langue du texte qui apparaît sur votre appareil et pour la configuration du clavier à l'écran, avec notamment les mots ajoutés au dictionnaire.

Sur l'écran **Paramètres**, appuyez sur l'onglet **Général** > **Langue et clavier**.

- **Langue** : choisissez la langue à utiliser sur l'appareil.
- **Clavier actuel** : permet de sélectionner le type de clavier actuel.
- **Clavier LG** : modifiez les paramètres du clavier LG.
- **Google voice typing** : permet de modifier les paramètres de saisie vocale.

- **Paramètres de la synthèse vocale** : permet de définir le moteur préféré ou les paramètres généraux pour les paramètres de la synthèse vocale.
- **Vitesse du curseur** : permet de régler la vitesse du curseur.
- **Inverser les boutons** : inversez les boutons de la souris pour utiliser le bouton droit de la souris comme bouton principal.

Position

Quand le service de localisation est activé, l'appareil détermine votre localisation approximative grâce au Wi-Fi et aux réseaux mobiles. Quand vous sélectionnez cette option, vous autorisez Google à enregistrer votre positionnement pour vos recherches Google.

Sur l'écran **Paramètres**, appuyez sur l'onglet **Général** > **Position**.

- **Mode** : définit la manière dont vos informations géographiques actuelles sont déterminées.
- **Appareil Photo** : sélectionnez cette option pour taguer des photos ou des vidéos avec leur position géographique.
- **Historique des positions Google** : vous permet de choisir les paramètres de l'information géographique à laquelle Google et ses produits ont accès.

Comptes et synchronisation

Utilisez ce menu pour ajouter, supprimer et gérer votre compte Google et d'autres comptes pris en charge. Ces paramètres servent également à contrôler comment toutes les applications envoient, reçoivent et synchronisent des données selon leur propre calendrier et si elles le font, et si toutes les applications peuvent synchroniser automatiquement les données utilisateur.

Gmail™, Google Agenda et d'autres applications peuvent également inclure leurs propres paramètres pour contrôler la synchronisation des données ; pour de plus amples informations, reportez-vous aux sections consacrées à ces applications.

Sur l'écran **Paramètres**, appuyez sur l'onglet **Général** > **Comptes et synchronisation**.

- **Synchronisation automatique** : activez cette option pour synchroniser automatiquement tous les comptes que vous avez ajoutés sur votre appareil.
- **COMPTE** : permet d'afficher tous vos comptes ajoutés. Appuyez sur l'un d'eux pour l'afficher et/ou le gérer.
- **AJOUTER UN COMPTE** : appuyez sur cette option pour ajouter un nouveau compte.

Accessibilité

Les paramètres d'accessibilité permettent de configurer tout module d'accessibilité installé sur votre appareil.

Sur l'écran **Paramètres**, appuyez sur l'onglet **Général** > **Accessibilité**.

- **Vision** : permet de définir les options pour les malvoyants.
 - **TalkBack** : permet de configurer la fonction Talkback destinée à assister les personnes souffrant de problèmes de vue en leur délivrant un message vocal.
 - **Notifications vocales de messages et d'appels** : lorsque la fonction est activée, vous recevez des alertes automatiques vocales à l'arrivée d'un message ou d'un appel.
 - **Niveaux de gris de l'écran** : activez cette option pour diminuer le contraste de l'écran.
 - **Taille de police** : permet de définir la taille de police.
 - **Zoom tactile** : Vous permet de zoomer et dézoomer en tapotant l'écran à trois reprises.
 - **Inversion des couleurs de l'écran** : activez cette option pour inverser les couleurs de l'écran et de son contenu.
 - **Filtre des couleurs de l'écran** : permet de modifier les couleurs de l'écran et de son contenu.
 - **Bouton d'alimentation pour raccrocher** : activez cette option pour pouvoir mettre fin aux appels vocaux en appuyant sur la touche Marche-Arrêt/Verrouillage.

- **Mode de reproduction sonore** : permet de définir les options pour les malentendants.
 - **Légende** : permet de personnaliser les paramètres de légende pour les malentendants.
 - **Alertes flash** : activez cette option pour faire clignoter le flash lors d'appels entrants et de notifications.
 - **Désactiver tous les sons** : activez cette option pour désactiver tous les sons de l'appareil.
 - **Type de son** : Définit le type de son.
 - **Balance du son** : Définit le chemin audio. Déplacez le curseur sur la barre de réglage
- **Motricité et cognition** : définit les options pour les personnes ayant des problèmes de motricité.
 - **Temps de réponse tactile** : permet de définir le temps de réponse tactile.
 - **Touch assistant** : affiche un panneau tactile permettant d'accéder facilement aux actions les plus courantes.
 - **Mise en veille de l'écran** : permet de définir le délai avant la désactivation automatique du rétroéclairage.
 - **Zones de commande tactile** : permet de limiter la possibilité d'interactions tactiles à une zone de l'écran.
- **Raccourci vers les fonctions d'accessibilité** : permet d'accéder rapidement à des fonctionnalités sélectionnées en appuyant à trois reprises sur la touche Accueil.
- **Rotation automatique de l'écran** : activez cette option pour permettre à l'appareil de faire pivoter l'écran en fonctionnalité de l'orientation (portrait ou paysage).
- **Switch Access** : vous permet d'interagir avec votre appareil à l'aide d'un ou plusieurs commutateurs qui fonctionnent comme des touches de clavier. Ce menu peut être utile pour les utilisateurs dont la mobilité est réduite, ce qui les empêche d'interagir directement avec l'appareil.

Touche de raccourci

Accédez rapidement aux applications en appuyant sur les **Touches Volume** lorsque l'écran est éteint ou verrouillé.

Sur l'écran **Paramètres**, appuyez sur l'onglet **Général** > **Touche de raccourci**.

- Appuyez deux fois sur la **touche Augmenter le volume** pour lancer Capturer+.
- Appuyez deux fois sur la **touche Diminuer le volume** pour lancer l'Appareil photo et prendre une photo.

Google

Utilisez Paramètres Google pour gérer les paramètres de vos applications Google et de votre compte.

Sur l'écran **Paramètres**, appuyez sur l'onglet **Général** > **Google**.

Sécurité

Utilisez ce menu pour sécuriser votre appareil et ses données.

Sur l'écran **Paramètres**, appuyez sur l'onglet **Général** > **Sécurité**.

- **Verrouillage du contenu** : sélectionnez des types de verrouillage pour verrouiller des mémos dans QuickMemo+.
- **Crypter le téléphone** : permet de crypter les données contenues dans l'appareil pour plus de sécurité. Vous serez invité à saisir un code PIN ou un mot de passe pour décrypter votre appareil chaque fois que vous l'allumez.
- **Crypter le stockage de la carte SD** : permet de crypter la carte SD et de rendre les données indisponibles pour les autres appareils.
- **Configurer verrouillage SIM** : permet de définir un code PIN pour verrouiller la carte SIM et de le modifier.
- **Mot de passe visible** : activez cette option pour afficher brièvement chaque caractère des mots de passe lors de leur saisie et ainsi voir ce que vous tapez.

- **Administrateurs de l'appareil** : permet d'afficher ou de désactiver les administrateurs du périphérique.
- **Sources inconnues** : autorise l'installation d'applications autres que celles disponibles sur Play Store.
- **Vérifier les applications** : permet d'interdire ou d'avertir avant l'installation d'applications susceptibles de causer des dommages.
- **Type de stockage** : affiche le type de stockage actuel.
- **Gestion des certificats** : permet de gérer vos certificats de sécurité.
- **Trust agents** : permet de sélectionner les applications pouvant être utilisées sans déverrouiller l'écran.
- **Épinglage de l'écran** : permet d'activer votre appareil pour qu'il n'affiche qu'un certain écran d'applications.
- **Accès d'utilisation pour les apps** : permet d'afficher les informations relatives à l'utilisation des applications sur votre appareil.

Date et heure

Déterminez vos préférences d'affichage pour la date et l'heure.

Sur l'écran **Paramètres**, appuyez sur l'onglet **Général** > **Date et heure**.

Stockage et USB

Vous pouvez vérifier l'espace utilisé et disponible de la mémoire interne de l'appareil.

Sur l'écran **Paramètres**, appuyez sur l'onglet **Général** > **Stockage et USB**.

ESPACE DE STOCKAGE DE L'APPAREIL

- **Mémoire de stockage interne** : affiche la quantité totale d'espace et l'espace utilisé dans la mémoire interne de l'appareil sous forme de texte et d'histogramme (l'espace inutilisé figure en gris). Appuyez pour afficher les applications correspondantes et la quantité d'espace qu'elles utilisent.

STOCKAGE PORTABLE

Affiche la quantité totale d'espace et la quantité d'espace utilisée sur votre carte mémoire.

Batterie et économie d'énergie

Affiche l'état actuel de la batterie, notamment le pourcentage de charge restant et l'état de charge.

Sur l'écran Paramètres, appuyez sur l'onglet Général > Batterie et économie d'**Paramètres**, appuyez sur l'onglet **Général** > **Batterie et économie d'énergie**.

- **Utilisation batterie** : affiche le niveau d'utilisation de la batterie et les détails correspondants. Appuyez sur l'un des éléments pour afficher des informations complémentaires.
- **Pourcentage de la batterie dans la barre d'état** : cochez cette option pour que le pourcentage du niveau de la batterie s'affiche dans la barre d'état près de l'icône Batterie.
- **Économie d'énergie** : appuyez sur le bouton Économie d'énergie pour l'activer ou la désactiver. Permet de définir le pourcentage de charge de la batterie à partir duquel l'appareil active automatiquement la fonction d'Économie d'énergie.

Mémoire

Vous pouvez surveiller la mémoire utilisée et la mémoire utilisée en moyenne par chaque application dans l'appareil.

Sur l'écran **Paramètres**, appuyez sur l'onglet **Général** > **Mémoire**.

Applications

Permet de voir le détail des applications installées sur l'appareil, de gérer leurs données et de les forcer à s'arrêter.

Sur l'écran **Paramètres**, appuyez sur l'onglet **Général** > **Applications**.

Application de messages par défaut

Ce menu vous permet de choisir l'application de messagerie qui sera utilisée par défaut.

Sur l'écran **Paramètres**, appuyez sur l'onglet **Général** > **Application de messages par défaut**.

Sauvegarder & Réinitialiser

Permet de modifier les réglages de gestion de vos paramètres et données.

Sur l'écran **Paramètres**, appuyez sur l'onglet **Général** > **Sauvegarder & Réinitialiser**.

- **LG Backup** : permet de sauvegarder toutes les informations contenues dans l'appareil et de les restaurer en cas de perte de données ou de remplacement du téléphone. Pour plus d'informations, reportez-vous à la section **LG Backup** dans **Applications**.
- **Sauvegarder mes données** : permet de sauvegarder vos données d'applications, vos mots de passe Wi-Fi et d'autres paramètres sur les serveurs de Google.
- **Compte de sauvegarde** : affiche le compte actuellement utilisé pour sauvegarder les informations.
- **Restaurer automatiquement** : lors de restauration d'une application, restaurez vos paramètres et données sauvegardés.
- **Paramètres réseau réinitialisés** : permet de réinitialiser tous les paramètres réseau.
- **Réinitialiser valeurs d'usine** : permet de restaurer vos paramètres selon les valeurs d'usine et de supprimer toutes vos données. Lors de la réinitialisation de votre appareil, vous devez simplement fournir les mêmes informations que lors de votre première utilisation d'Android.

À propos du téléphone

Permet d'afficher les informations légales, de vérifier l'état de l'appareil et les versions logicielles, et de procéder à une mise à jour logicielle.

Sur l'écran **Paramètres**, appuyez sur l'onglet **Général** > **À propos du téléphone**.



Annexe

Mise à jour logicielle du téléphone

Mise à jour logicielle de l'appareil LG à partir d'Internet

Pour plus d'informations sur l'utilisation de cette fonction, consultez le site <http://www.lg.com/common/index.jsp> → et sélectionnez votre pays et votre langue.

Cette fonction vous permet de mettre à jour le firmware sur votre appareil et de télécharger la version la plus récente depuis Internet, sans faire appel à un centre de services. Cette fonction sera disponible uniquement si LG fournit une version plus récente du micro-logiciel pour votre téléphone.

La mise à jour du micro-logiciel de l'appareil requiert l'attention complète de l'utilisateur pendant toute la durée du processus. Assurez-vous de bien lire toutes les instructions et remarques qui s'affichent à chaque étape avant de continuer. Attention : Retirer le câble USB durant la mise à jour logicielle peut gravement endommager votre appareil.

REMARQUE

- LG se réserve le droit de mettre à disposition les mises à jour micro-logicielles de certains modèles uniquement, et ce à son entière discrétion, et ne garantit pas la disponibilité de versions micro-logicielles plus récentes pour l'ensemble de ses modèles de téléphones portables.

Mise à jour logicielle de l'appareil LG par radio (Over-the-Air - OTA)

Cette fonction vous permet de mettre à jour le logiciel de votre appareil et de télécharger la version la plus récente via OTA, sans utiliser de câble de données USB. Cette fonction sera disponible uniquement si LG fournit une version plus récente du micro-logiciel pour votre téléphone.

Vérifiez d'abord la version du logiciel installé sur votre appareil :

Paramètres > onglet **Général** > **À propos du téléphone** > onglet **Commun** > **Centre de mises à jour** > **Mise à jour logicielle** > **Rechercher les mises à jour maintenant.**

REMARQUE



- Vos données personnelles enregistrées sur l'appareil, y compris les informations relatives à votre compte Google et à tout autre compte, les données et paramètres système et d'application, ainsi que toutes les applications téléchargées et vos licences DRM, peuvent être perdues lorsque vous mettez à jour le logiciel de votre appareil. Par conséquent, LG vous recommande de sauvegarder vos données personnelles avant de mettre à jour le logiciel de votre appareil. LG ne peut être tenu responsable de toute perte de données personnelles.
- Cette fonctionnalité dépend de votre opérateur réseau, de votre région et de votre pays.

FAQ

Ce chapitre répertorie quelques-uns des problèmes que vous pouvez rencontrer lors de l'utilisation de votre appareil. Certains d'entre eux nécessitent que vous appelez votre opérateur, mais vous pouvez facilement en résoudre la plupart par vous-même.

Message	Causes possibles	Actions correctives possibles
Erreur carte SIM	Aucune carte SIM n'est insérée dans l'appareil ou la carte est insérée de façon incorrecte.	Vérifiez que la carte SIM est correctement insérée.

Message	Causes possibles	Actions correctives possibles
Aucune connexion réseau/Baisse du réseau	Le signal est faible ou vous vous trouvez hors de portée du réseau de votre opérateur.	Déplacez-vous vers une fenêtre ou une zone en plein air. Vérifiez la carte de couverture de l'opérateur réseau.
	L'opérateur a appliqué de nouveaux services.	Vérifiez que la carte SIM n'a pas plus de 6 à 12 mois. Si c'est le cas, changez la carte SIM dans l'agence de votre opérateur réseau. Contactez votre fournisseur de services.
Codes non concordants	Pour changer un code de sécurité, vous devez confirmer le nouveau code en le saisissant une deuxième fois.	Si vous oubliez le code, contactez également votre prestataire de services.
	Les deux codes que vous avez saisis ne sont pas les mêmes.	
Aucune application ne peut être configurée.	Non pris en charge par le fournisseur de services ou enregistrement requis.	Contactez votre fournisseur de services.

Message	Causes possibles	Actions correctives possibles
Le téléchargement d'une application provoque de nombreuses erreurs.	Supprimez l'application.	<ol style="list-style-type: none"> 1 Appuyez sur  >  > . 2 Appuyez sur l'onglet Général > Applications. 3 Appuyez sur l'application > Désinstaller.
Appels indisponibles	Erreur de numérotation	Nouveau réseau non autorisé.
	Vous avez inséré une nouvelle carte SIM.	Vérifiez les nouvelles restrictions.
	Limite de la carte prépayée atteinte.	Contactez votre fournisseur de services ou redéfinissez votre limite de facturation à l'aide du code PIN2.
Impossible d'allumer l'appareil	Vous avez appuyé trop brièvement sur la touche Marche/ Arrêt.	Appuyez sur la touche Marche/ Arrêt pendant au moins deux secondes.
	La batterie n'est pas chargée.	Rechargez la batterie. Vérifiez l'indicateur de charge sur l'écran.

Message	Causes possibles	Actions correctives possibles
Erreur de chargement	La batterie n'est pas chargée.	Rechargez la batterie.
	La température externe est trop élevée ou trop basse.	Chargez votre appareil dans des conditions de températures normales.
	Problème de contact	Vérifiez le chargeur et sa connexion à l'appareil.
	Absence de tension	Branchez le chargeur sur une autre prise.
	Chargeur défectueux	Remplacez le chargeur.
	Chargeur incorrect	N'utilisez que des accessoires de marque LG.
Numéro non autorisé.	La fonction Numéro fixe est activée.	Vérifiez le menu des réglages et désactivez la fonction.
Impossible de recevoir/ d'envoyer des SMS et des photos	Mémoire pleine	Supprimez certaines données (des applications ou des messages, par exemple) pour libérer de l'espace sur votre appareil.
Les fichiers ne s'ouvrent pas	Format de fichier non pris en charge	Vérifiez les formats de fichiers pris en charge.
Aucun son	Mode Vibreur	Vérifiez les paramètres dans le menu Son pour vous assurer que vous n'êtes pas en mode Vibreur ou Silencieux.

Message	Causes possibles	Actions correctives possibles
Le téléphone raccroche ou se bloque	Problème logiciel intermittent	Si l'écran se bloque ou si l'appareil cesse de répondre à vos pressions sur l'écran, retirez la batterie et remettez-la en place. Redémarrez ensuite l'appareil. OU Effectuez une mise à jour du logiciel à partir du site Web.

Guide contre le vol

Vous pouvez configurer votre appareil pour empêcher d'autres personnes de l'utiliser sans votre autorisation s'il a été réinitialisé avec les paramètres d'usine. Par exemple, si votre appareil est perdu, volé ou effacé, seule une personne disposant des informations relatives à votre compte Google ou au verrouillage de l'écran peut l'utiliser.

Il vous suffit de vous assurer que votre appareil est protégé comme suit :

- **Définissez un écran de verrouillage** : si votre appareil est perdu ou volé mais que vous avez défini un verrouillage d'écran, il n'est pas possible de l'effacer depuis le menu Paramètres sauf si l'écran est déverrouillé.
- **Ajouter votre compte Google sur votre appareil** : si votre appareil est effacé mais qu'il est doté de votre compte Google, le processus de configuration ne peut se terminer sur l'appareil tant que vos informations de compte Google ne sont pas saisies à nouveau.

Une fois votre appareil protégé, vous devrez soit déverrouiller l'écran, soit saisir le mot de passe de votre compte Google si vous avez besoin de faire une réinitialisation d'usine. La réinitialisation ne peut donc être réalisée que par vous-même ou une personne en laquelle vous avez confiance.

REMARQUE

- N'oubliez pas l'identifiant et le mot de passe du compte Google que vous avez saisis sur l'appareil avant d'effectuer la réinitialisation d'usine. Si vous ne pouvez pas fournir les informations du compte pendant le processus de configuration, vous ne pourrez pas utiliser l'appareil après avoir effectué la réinitialisation des données d'usine.

En savoir plus

Informations sur les logiciels libres

Pour obtenir le code source sous la licence publique générale, la licence publique générale limitée, la licence publique Mozilla ou les autres licences libres de ce produit, rendez-vous sur <http://opensource.lge.com>.

En plus du code source, tous les termes de la licence, ainsi que les exclusions de responsabilité et les droits d'auteur, sont disponibles au téléchargement.

LG Electronics propose de vous fournir le code open source sur CD-ROM en échange des coûts couvrant cet envoi, notamment le coût du support, des frais de port et de prise en charge, une fois la demande reçue par LG Electronics à l'adresse suivante : opensource@lge.com. La validité de cette offre est de trois (3) ans à partir de la date d'achat du produit.

Marques commerciales

- Copyright ©2016 LG Electronics, Inc. Tous droits réservés. LG et le logo LG sont des marques déposées de LG Group et de ses entités apparentées. Toutes les autres marques commerciales appartiennent à leurs propriétaires respectifs.
- Google™, Google Maps™, Gmail™, YouTube™, Hangouts™ et Play Store™ sont des marques commerciales de Google, Inc.
- Bluetooth® est une marque déposée de Bluetooth SIG, Inc. dans le monde entier.
- Wi-Fi® et le logo Wi-Fi sont des marques déposées de Wi-Fi Alliance.
- Tous les autres marques commerciales et droits d'auteurs sont la propriété de leurs propriétaires respectifs.

DÉCLARATION DE CONFORMITÉ

Par la présente, **LG Electronics** déclare que le produit **LG-K350Z** est conforme aux exigences fondamentales et aux autres dispositions pertinentes de la directive **1999/5/EC**. Consultez la Déclaration de conformité sur **<http://www.lg.com/global/declaration>**

Obrigado por escolher a LG. Leia atentamente este Manual do Utilizador antes de utilizar o dispositivo pela primeira vez, de forma a garantir uma utilização segura e correta.

- Utilize sempre acessórios originais LG. Os itens fornecidos foram concebidos apenas para este dispositivo e podem não ser compatíveis com outros.
- Este dispositivo não é adequado para pessoas com problemas visuais devido ao teclado de ecrã tátil.
- As descrições baseiam-se nas configurações padrão do dispositivo.
- As aplicações predefinidas no dispositivo estão sujeitas a atualizações e o respetivo suporte pode ser descontinuado sem aviso prévio. Em caso de dúvidas acerca de uma aplicação fornecida com o dispositivo, contacte um Centro de assistência LG. No caso das aplicações instaladas pelo utilizador, contacte o fornecedor de serviços relevante.
- Modificar o sistema operativo do dispositivo ou instalar software de fontes não oficiais pode danificar o dispositivo e levar a danos ou a perda de dados. Tais ações violam o contrato de licença da LG e invalidam a sua garantia.
- Determinados conteúdos e determinadas ilustrações podem diferir do seu telemóvel, consoante a região, o fornecedor do serviço, a versão do software ou a versão de sistema operativo, e estão sujeitos a alterações sem aviso prévio.
- O software, o áudio, o Wallpaper, as imagens e outros média fornecidos com o dispositivo são licenciados para uso limitado. Se extrair e utilizar estes materiais para fins comerciais ou outros, poderá infringir leis de direitos de autor. Enquanto utilizador, será o responsável pela utilização ilegal de multimédia.
- Poderão ser aplicadas taxas adicionais devido a serviços de dados, como mensagens, carregamentos, transferências, sincronização automática e serviços de localização. Para evitar a aplicação de taxas adicionais, selecione um plano de dados adequado às suas necessidades. Contacte o seu fornecedor de serviços para obter mais informações.

Avisos instrucionais



ATENÇÃO

Situações que podem provocar ferimentos no utilizador e em terceiros, danos no dispositivo ou outros danos materiais.



NOTA

Avisos ou informações adicionais.

Índice

Directrizes para uma utilização segura e eficiente	5	Knock Code.....	29
Funcionalidades especiais.....	12	Alterar o método de bloqueio do ecrã.....	29
Captar+	13	Smart Lock.....	30
Ver a nota guardada.....	13	Ecrã inicial	30
Capturar com um gesto	14	Conhecer o Ecrã inicial	30
Tirar fotografias com um gesto.....	14	Voltar a aplicações utilizadas recentemente	32
Princípios básicos	15	Personalizar o ecrã inicial.....	32
Acessórios	16	Painel de notificações	33
Esquema do dispositivo	17	Fazer uma captura de ecrã.....	36
Ligar e desligar o dispositivo	19	Teclado no ecrã	36
Instalar o cartão SIM e a bateria.....	19	Utilizar o teclado e introduzir texto.....	36
Carregar a bateria.....	21	Introduzir caracteres especiais.....	37
Otimizar a duração da bateria	22	Transferência de dados entre um PC e o dispositivo	37
Introduzir o cartão de memória.....	23	Transferir dados através de uma ligação USB.....	37
Retirar o cartão de memória.....	24	LG Bridge.....	38
Sugestões relativamente ao ecrã táctil ..	24	Funcionalidades da LG Bridge	38
Tocar	24	Transferir o software LG Bridge.....	38
Tocar e manter pressionado	25	Aplicações.....	39
Arrastar	25	Instalar ou desinstalar aplicações	40
Deslizar	25	Para abrir a aplicação Play Store.....	40
Toque duplo	26	Para abrir um ecrã com detalhes acerca de uma aplicação.....	40
Apertar para Controlar o Zoom	26	Para desinstalar aplicações.....	40
Configuração da Conta Google.....	27	Chamadas	40
Criar a sua conta Google.....	27	Fazer uma chamada.....	40
Iniciar sessão na sua conta do Google.....	27	Fazer chamadas para os seus contactos.....	41
Bloquear e desbloquear o dispositivo	28	Atender e rejeitar uma chamada	41
Ligar ecrã.....	28	Fazer uma segunda chamada.....	41
		Ver o seu registo de chamadas.....	42

Alterar as definições de chamadas.....	42	Temporizador.....	55
Contactos.....	42	Relógio mundial.....	56
Procurar um contacto.....	42	Cronómetro.....	56
Adicionar um novo contacto.....	43	Calculadora.....	56
Contactos favoritos.....	43	Calendário.....	57
Criar um grupo.....	44	Tarefas.....	57
Mensagens.....	44	Gravador de voz.....	57
Enviar uma mensagem.....	44	Gravar um som ou voz.....	57
Vista de conversa.....	45	Transferências.....	58
Alterar as suas definições de mensagens.....	45	Rádio FM.....	58
Câmara.....	45	LG Backup.....	58
Tirar uma fotografia.....	45	Acerca de criar cópias de segurança e restaurar dados do dispositivo.....	58
Opções da câmara no ecrã da câmara.....	46	Para efetuar cópias de segurança dos dados do seu dispositivo.....	59
Depois de tirar a fotografia.....	47	Aplicações Google.....	60
Gravar um vídeo.....	48	Definições.....	62
Depois de gravar um vídeo.....	48	Aceder ao menu Definições.....	63
Galeria.....	49	Definições de Redes.....	63
Ver imagens.....	49	Cartão Duplo SIM.....	63
Editar fotografias.....	49	Wi-Fi.....	64
Definir o papel de parede.....	49	Wi-Fi Direct.....	65
Aumentar e diminuir o zoom.....	50	Bluetooth.....	65
Reproduzir um vídeo.....	50	Dados móveis.....	66
Eliminar fotografias/vídeos.....	51	Definições de chamadas.....	67
E-mail.....	51	Partilha de ligação por USB.....	68
Adicionar uma conta.....	51	Partilha de acesso Wi-Fi.....	68
Trabalhar com pastas de contas.....	52	Ligação Bluetooth.....	68
Compor e enviar e-mail.....	52	Modo de voo.....	69
Alterar as definições gerais de e-mail.....	52	VPN.....	69
Eliminar uma conta de e-mail.....	52	Redes móveis.....	69
Música.....	53	Imprimir.....	69
Reproduzir uma música.....	53		
Opções do Leitor de música.....	54		
Relógio.....	55		
Alarmes.....	55		

Definições de Som e Notificação	70
Mais configurações.....	70
Definições de Ecrã	71
Ecrã inicial.....	71
Bloqueio de ecrã	71
Botões de toque do ecrã principal	72
Mais definições de ecrã.....	72
Definições Geral	73
Idioma e teclado.....	73
Localização.....	73
Contas e sincronização	74
Acessibilidade	74
Tecla de atalho.....	76
Google	76
Segurança.....	76
Hora & Data.....	77
Armazenamento e USB.....	77
Poupança de bateria e de energia	78
Memória	78
Aplicações.....	78
Aplicação de mensagens predefinida	78
Cópia de segurança e reposição.....	79
Sobre o telefone	79
Anexo	80
Atualização do software do dispositivo	81
FAQ	82
Guia anti-roubo	85
Mais informações	86
Nota de informação sobre software de código aberto	86
Marcas comerciais.....	86
DECLARAÇÃO DE CONFORMIDADE	87

Directrizes para uma utilização segura e eficiente

Leia estas simples orientações. O incumprimento destas orientações básicas pode dar origem a situações perigosas ou ilegais.

Caso ocorra uma falha, o dispositivo tem incorporado uma ferramenta de software que elaborará um registo de falhas. Esta ferramenta apenas reúne dados específicos da falha, tais como força do sinal, posição da ID da célula em caso de perda súbita de chamada e aplicações carregadas. O registo é usado apenas para ajudar a determinar a causa da falha. Estes registos são encriptados e apenas podem ser acedidos por um centro de reparação autorizada pela LG, caso necessite de devolver o seu dispositivo para ser reparado.

Exposição a energia de radiofrequência

Informações sobre a exposição a ondas de rádio e a Velocidade Específica de Absorção (SAR).

Este telemóvel do modelo LG-K350Z foi concebido em conformidade com os requisitos de segurança aplicáveis relativamente à exposição a ondas de rádio. Estes requisitos baseiam-se em directrizes científicas, que incluem margens de segurança concebidas para garantir a protecção de todas as pessoas, independentemente da sua idade e estado de saúde.

- As directrizes da exposição a ondas de rádio utilizam uma unidade de medição conhecida como Velocidade Específica de Absorção (SAR). Os testes de SAR realizam-se utilizando métodos normalizados com o telemóvel a transmitir ao seu mais alto nível de potência certificada em todas as bandas de frequência utilizadas.
- Embora existam muitas diferenças entre os níveis de SAR dos vários modelos de telefones LG, todos eles foram concebidos de forma a cumprir às directrizes relevantes para a exposição a ondas de rádio.
- O limite da SAR recomendado pela International Commission on Non-ionizing Radiation Protection (ICNIRP) é de 2 W/kg em média por 10 g de tecido.

- O valor mais alto de SAR para este modelo de telefone para utilização ao ouvido é de 0,523 W/kg (10 g) e, quando utilizado junto ao corpo, é de 1,420 W/kg (10 g).
- Este dispositivo cumpre todos os requisitos de exposição a RF, sempre que utilizado normalmente junto ao ouvido ou quando posicionado a, pelo menos, 5 mm de distância do corpo. Sempre que utilizar uma bolsa, um clipe para o cinto ou um suporte para transportar o equipamento junto ao corpo, estes não deverão conter metal e devem manter o equipamento a pelo menos 5 mm de distância do corpo. Para transmitir ficheiros de dados ou mensagens, este dispositivo necessita de uma ligação de qualidade à rede. Em alguns casos, a transmissão de ficheiros de dados ou de mensagens pode ser retardada até que esta ligação se encontre disponível. Certifique-se de que as instruções de distância mínima referidas são observadas até que esteja concluída a transmissão.

Cuidados e manutenção do produto

- Utilize sempre baterias, carregadores e acessórios originais aprovados pela LG para utilização com este modelo de telemóvel específico. A utilização de quaisquer outros tipos pode invalidar qualquer aprovação ou garantia aplicável ao telefone e pode ser perigoso.
- Determinados conteúdos e determinadas ilustrações podem diferir do seu dispositivo sem aviso prévio.
- Não desmonte esta unidade. Leve-a a um técnico qualificado da assistência quando necessitar de ser reparada.
- Os serviços de reparação durante a vigência da garantia poderão incluir, ao critério da LG, peças ou placas de substituição, novas ou recondiçionadas, sob a condição de que as suas funcionalidades sejam idênticas às das peças que são substituídas.
- Mantenha a unidade afastada de quaisquer equipamentos eléctricos como televisores, rádios e computadores pessoais.
- A unidade deve ser mantida afastada de fontes de calor, tais como irradiadores ou fogões.

- Não deixe cair.
- Não sujeite esta unidade a vibrações mecânicas ou choques.
- Desligue o telefone em qualquer área onde seja obrigatório por regulamentações especiais. Por exemplo, não utilize o telefone em hospitais, pois pode afectar dispositivo médico sensível.
- Não manuseie o telefone com as mãos molhadas, enquanto está a ser carregado. Pode provocar choques eléctricos e danificar gravemente o seu telefone.
- Não carregue o telefone próximo de material inflamável, pois o equipamento pode aquecer e originar perigo de incêndio.
- Utilize um pano seco para limpar o exterior da unidade (não utilize solventes como benzina, diluente ou álcool).
- Não carregue o telefone sempre que este estiver em bolsas.
- Deverá carregar o telefone numa área bem ventilada.
- Não sujeite esta unidade a fumo ou pó excessivo.
- Não mantenha o telemóvel próximo de cartões de crédito ou títulos de transporte; pode afectar as informações existentes nas bandas magnéticas.
- Não toque no ecrã com objectos pontiagudos, pois poderá danificar o telefone.
- Não exponha o telefone a líquidos ou humidade.
- Utilize os acessórios, como por exemplo auriculares, com cuidado. Não toque na antena desnecessariamente.
- Não utilize, toque nem tente retirar ou reparar vidro partido, lascado ou rachado. Os danos no ecrã de vidro causados por uma utilização incorrecta ou abusiva não são abrangidos pela garantia.
- O telemóvel é um dispositivo electrónico que gera calor durante o seu normal funcionamento. O contacto directo e excessivamente prolongado com a pele na ausência de ventilação adequada poderá causar desconforto ou queimaduras leves. Por isso, tenha cuidado com o seu manuseamento durante ou imediatamente após a sua utilização.

- Se o telefone se molhar, desligue-o imediatamente até que seque completamente. Não tente acelerar o processo de secagem com uma fonte de aquecimento externo, tal como um forno, microondas ou secador de cabelo.
- O líquido no seu telefone molhado altera a cor da etiqueta do produto no interior do telefone. Os danos no dispositivo resultantes da exposição a líquidos não são abrangidos pela garantia.

Funcionamento eficiente do telemóvel

Dispositivos electrónicos

Todos os telemóveis podem sofrer interferências que podem afectar o seu desempenho.

- Não utilize o telefone próximo de equipamento médico sem pedir autorização. Evite colocar o telefone junto a pacemakers, por exemplo no bolso da camisa.
- Alguns aparelhos podem interferir com os telemóveis.
- Pequenas interferências podem afectar televisores, rádios, computadores, etc.
- Se possível, utilize o telefone a uma temperatura entre os 0 e os 40 °C. Expor o seu telefone a temperaturas extremamente altas ou baixas pode provocar danos, avarias ou até mesmo uma explosão.

Segurança na estrada

Verifique a legislação e as disposições regulamentares relativamente à utilização de telemóveis nas áreas onde conduz.

- Não segure no telemóvel enquanto conduz.
- Preste total atenção à condução.
- Encoste e estacione antes de efectuar ou atender uma chamada, se assim o exigirem as condições de condução.
- A energia de RF pode afectar alguns sistemas electrónicos do seu veículo, tais como o auto-rádio ou o dispositivo de segurança.

- Se o seu veículo estiver equipado com airbag, não o obstrua com dispositivo sem fios instalado ou portátil. Poderá originar falhas no airbag ou provocar danos graves devido a um desempenho inadequado.
- Se estiver a ouvir música no exterior, certifique-se de que o volume se encontra num nível razoável, de modo a perceber o que se passa à sua volta. Este aspecto é especialmente importante próximo de estradas.

Evite provocar danos auditivos



Para prevenir potenciais danos auditivos, evite níveis de volume elevados por longos períodos de tempo.

Poderá provocar danos auditivos se estiver exposto a sons de volume elevado, por longos períodos de tempo. Recomendamos, por isso, que não ligue ou desligue o telefone junto ao ouvido. Também recomendamos a utilização de volumes de música e de chamadas de acordo com um nível razoável.

- Ao utilizar auscultadores, diminua o volume se não conseguir ouvir as pessoas a falar perto de si ou se a pessoa ao seu lado conseguir ouvir o som dos auscultadores.

NOTA

- O excesso de volume de som dos auriculares e auscultadores pode provocar a perda de audição.

Peças de vidro

Algumas peças do seu telefone são constituídas por vidro. Este vidro poderá partir-se se deixar cair o seu telefone numa superfície rígida ou se sofrer um impacto significativo. Se o vidro partir, não lhe toque nem tente retirá-lo. Não utilize o seu telemóvel até que o vidro seja substituído por um centro de assistência autorizado.

Área de explosão

Não utilize o telefone em locais onde estejam a decorrer explosões. Respeite as regulamentações e siga eventuais regulamentações ou regras.

Atmosferas potencialmente explosivas

- Não utilize o telefone em postos de abastecimento.
- Não utilize próximo de combustíveis ou produtos químicos.
- Não transporte ou guarde gases inflamáveis, líquidos ou explosivos no compartimento do seu veículo onde se encontra o telefone e os seus acessórios.

A bordo de aviões.

Os dispositivos sem fios podem provocar interferências em aviões.

- Desligue o seu telefone antes de embarcar num avião.
- Não o utilize em terra sem autorização da tripulação.

Crianças

Mantenha o telefone num local seguro, fora do alcance das crianças. Inclui peças pequenas que, se desprendidas, podem resultar em risco de sufocação.

Chamadas de emergência

A chamada de emergência pode não estar disponível em todas as redes móveis. Portanto, nunca deve depender apenas do telefone para as chamadas de emergência. Verifique junto do seu fornecedor de serviços local.

Informações e cuidados com a bateria

- Não precisa de descarregar completamente a bateria antes de a recarregar. Ao contrário de outros sistemas de baterias, não existe qualquer efeito de memória que possa comprometer o desempenho da bateria.
- Utilize apenas baterias e carregadores LG. Os carregadores LG foram concebidos para maximizar a vida da bateria.



- Não desmonte ou provoque curto-circuitos na bateria.
- Mantenha os contactos metálicos da bateria limpos.
- Substitua a bateria quando esta deixar de ter um desempenho aceitável. A bateria pode ser recarregada centenas de vezes antes de precisar de a substituir.
- Carregue a bateria caso não tenha sido utilizada por um longo período de tempo, para maximizar a sua capacidade.
- Não exponha o carregador da bateria à luz directa do sol nem o utilize em condições de grande humidade, tais como a casa de banho.
- Não deixe a bateria em locais quentes ou frios, pois pode deteriorar o desempenho da bateria.
- Risco de explosão se a bateria for substituída por uma bateria de tipo incorreto. Elimine as baterias usadas de acordo com as instruções.
- Se precisar de substituir a bateria, leve-a ao centro de assistência ou revendedor autorizado da LG Electronics mais próximo para obter ajuda.
- Desligue sempre o carregador da tomada quando o telefone estiver totalmente carregado, para evitar o consumo desnecessário do carregador.
- A duração real da bateria dependerá da configuração de rede, definições do produto, padrões de utilização, das condições ambientais e da bateria.
- Certifique-se de que objectos afiados, tais como dentes ou garras de animais, não entram em contacto com a bateria. Poderá causar incêndios.











Funcionalidades especiais

Captar+

Utilize a função Captar+ para criar notas de forma fácil e eficiente durante uma chamada através de uma imagem gravada ou no ecrã atual.

- 1 Toque e deslize a barra de estado para baixo e toque em .
Se não conseguir ver , toque em  > assinale a opção **Captar+** para ativar.
- 2 Crie uma nota utilizando as seguintes opções:



	Toque para guardar a nota que criou.
	Toque para desfazer a ação mais recente.
	Toque para refazer a ação eliminada mais recente.
	Toque para inserir texto na sua nota.
	Toque para selecionar o tipo de caneta e a cor.
	Toque para utilizar a borracha para apagar as marcas da caneta na memória.
	Toque para cortar a imagem da nota.
	Toque para selecionar o estilo de papel ou partilha.
	Toque para ocultar ou mostrar a barra de ferramentas.

NOTA

- Ao utilizar o Captar+, utilize a ponta do dedo e não a unha.

- 3 Toquem em  para guardar a nota atual em  ou .

Ver a nota guardada

Toque em  >  >  e seleccione o álbum **Capture+**.

Capturar com um gesto

A função de Disparo por gesto permite-lhe fotografar com um gesto utilizando a câmara frontal.

Tirar fotografias com um gesto

Existem dois métodos para utilizar a funcionalidade de Captura com um gesto.

- Levante a mão aberta até a câmara frontal a detetar e o ecrã apresentar uma caixa. Em seguida, feche a mão para iniciar o cronómetro e ter tempo para se preparar.

OU

- Levante a mão fechada até a câmara frontal a detetar e o ecrã apresentar uma caixa no ecrã. Em seguida, abra a mão para iniciar o cronómetro e ter tempo para se preparar.

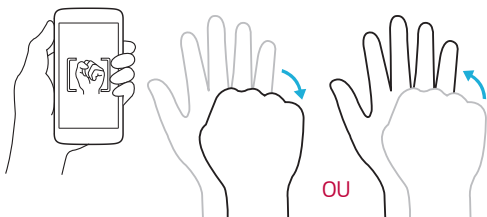



Princípios básicos

Acessórios

Estes acessórios estão disponíveis para utilização com o dispositivo.

- Adaptador de viagem
- Guia de iniciação rápida
- Auricular estéreo
- Cabo USB
- Bateria

NOTA

- Os itens descritos acima podem ser opcionais.
- Utilize sempre acessórios originais LG. Os itens fornecidos foram concebidos apenas para este dispositivo e podem não ser compatíveis com outros.
- Os itens fornecidos com o dispositivo e quaisquer acessórios disponíveis podem variar dependendo da região ou do fornecedor do serviço.

Esquema do dispositivo

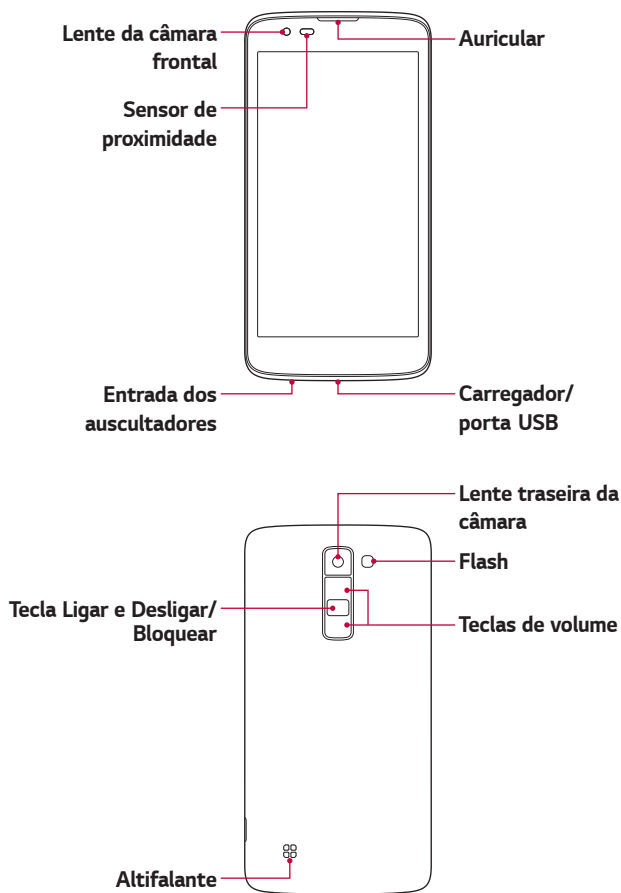

Tecla Ligar e Desligar/ Bloquear	<ul style="list-style-type: none"> · Ligue e desligue o dispositivo premindo continuamente esta tecla. · Premir ligeiramente para ligar/desligar o ecrã.
Teclas de volume	<p>Com o ecrã desligado:</p> <ul style="list-style-type: none"> · Prima a tecla Aumentar volume duas vezes para iniciar o Captar+. · Prima a tecla Diminuir volume duas vezes para iniciar a Câmara. <p>No Ecrã inicial:</p> <ul style="list-style-type: none"> · Controle o volume de toque. <p>Durante uma chamada:</p> <ul style="list-style-type: none"> · Controle o volume dos auscultadores ao reproduzir áudio/vídeo. · Controle o volume continuamente.

 **NOTA: Sensor de proximidade**

- Quando recebe ou efetua chamadas, o sensor de proximidade desliga automaticamente a retroiluminação e bloqueia o ecrã tátil ao detetar que o telemóvel está junto ao seu ouvido. Isto prolonga a vida útil da bateria e impede que o ecrã tátil seja ativado acidentalmente durante as chamadas.

 **ATENÇÃO**

- Se colocar um objeto pesado sobre o dispositivo ou se se sentar sobre ele, pode danificar o ecrã e as funções do ecrã tátil. Não cubra o sensor de proximidade com protetores de ecrã ou qualquer outro tipo de película protetora. Isso poderá causar avarias no sensor.

Ligar e desligar o dispositivo

Ligar o dispositivo

Prima continuamente a **tecla Ligar e Desligar/Bloquear** na parte posterior do dispositivo durante alguns segundos até o ecrã ligar.

Desligar o dispositivo

- 1 Prima continuamente a **tecla Ligar e Desligar/Bloquear** na parte posterior do dispositivo até aparecer o menu Opções do dispositivo.
- 2 Toque em **Desligar** > **OK** para confirmar que pretende desligar o dispositivo.

Instalar o cartão SIM e a bateria

Insira o cartão SIM fornecido pelo fornecedor do serviço do dispositivo e a bateria incluída.

ATENÇÃO

- Não insira um cartão de memória na ranhura do cartão SIM. Se um cartão de memória estiver inserido na ranhura do cartão SIM, leve o dispositivo a um Centro de assistência LG para remover o cartão de memória.

NOTA

- O dispositivo funciona apenas com os cartões Nano SIM.

- 1 Para remover a tampa traseira, segure firmemente o dispositivo com uma mão. Com a outra mão, levante a tampa posterior com a unha do polegar, conforme ilustrado na figura.

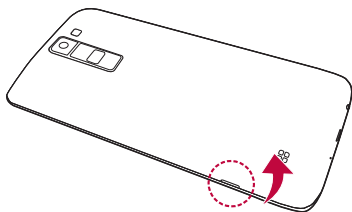

- 2 Deslize o cartão SIM para a respetiva ranhura, conforme ilustrado na figura. Certifique-se de que a zona de contactos dourados do cartão está virada para baixo.

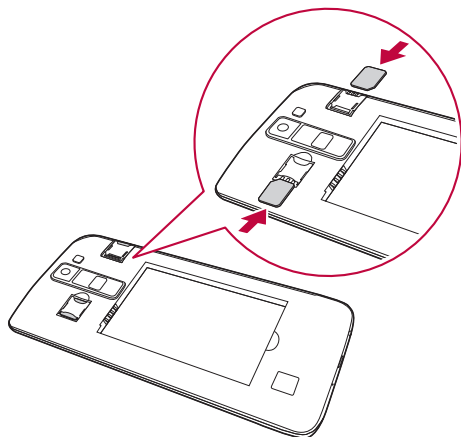

3 Insira a bateria.

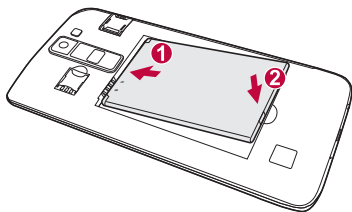

4 Para voltar a colocar a tampa no dispositivo, alinhe a tampa posterior sobre o compartimento da bateria e pressione-a até encaixar corretamente.

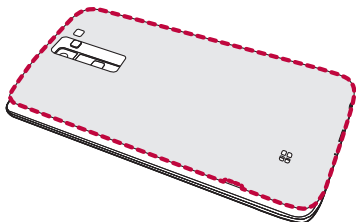

Carregar a bateria

Carregue a bateria antes de a utilizar pela primeira vez. Utilize o carregador para carregar a bateria. Também é possível utilizar um computador para carregar a bateria ligando-o ao dispositivo através do cabo USB.

ATENÇÃO

- Utilize apenas carregadores, baterias e cabos aprovados pela LG. A utilização de carregadores, baterias ou cabos não aprovados pode causar atrasos no carregamento da bateria. Isto pode também provocar a explosão da bateria ou danificar o dispositivo. Estes danos não são abrangidos pela garantia.

O conector do carregador encontra-se na parte inferior do dispositivo. Introduza o carregador e ligue-o a uma tomada de parede.

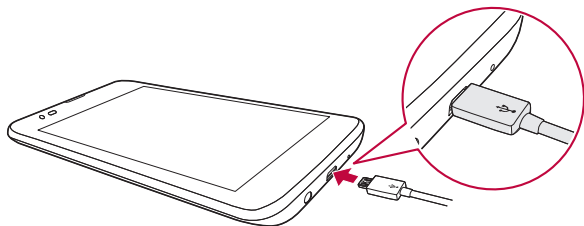

NOTA

- Não abra a tampa traseira enquanto o dispositivo estiver a carregar.

Otimizar a duração da bateria

Prolongue a duração da bateria desligando funções que não precisa de ter constantemente ativas em segundo plano. Pode monitorizar como as aplicações e os recursos do sistema consomem a carga da bateria.

Prolongar a vida da bateria do dispositivo

- Desligue as comunicações de rádio quando não as estiver a utilizar. Se não estiver a utilizar o Wi-Fi, Bluetooth® ou GPS, desligue estas opções.
- Reduza o brilho do ecrã e defina um limite de tempo mais curto para o ecrã.
- Desligue a sincronização automática para Gmail, Calendário, Contactos e outras aplicações.
- Algumas aplicações que transferiu podem consumir a carga da bateria.
- Quando utilizar aplicações transferidas, verifique o nível de carregamento da bateria.

Introduzir o cartão de memória

O dispositivo suporta cartões microSD de até 32 GB. Dependendo do fabricante e do tipo do cartão de memória, alguns cartões de memória podem não ser compatíveis com o dispositivo.

ATENÇÃO

- Alguns cartões de memória podem não ser totalmente compatíveis com o dispositivo. Se utilizar um cartão incompatível, pode danificar o dispositivo ou o cartão de memória, ou corromper os dados guardados no mesmo.

NOTA

- Se escrever e apagar dados demasiadas vezes, reduzirá a vida útil dos cartões de memória.



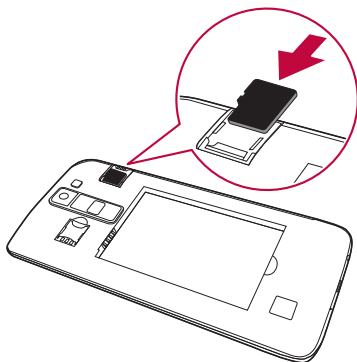

- 1 Remova a tampa traseira.
- 2 Insira um cartão de memória com os contactos dourados voltados para baixo.



- 3 Volte a colocar a tampa traseira.

Retirar o cartão de memória

Antes de remover o cartão de memória, desmonte-o por motivos de segurança.

- 1 Toque em  >  >  > separador **Geral** > **Armazenamento e USB** > .
- 2 Retire a tampa posterior e puxe o cartão de memória para fora.

ATENÇÃO

- Não remova o cartão de memória enquanto o dispositivo estiver a transferir ou a aceder a informações. Este procedimento pode resultar na perda ou corrupção de dados, ou em danos no cartão de memória ou no dispositivo. A LG não é responsável por perdas resultantes da utilização abusiva ou incorreta de cartões de memória, incluindo a perda de dados.

Sugestões relativamente ao ecrã táctil

Aqui estão algumas sugestões sobre como navegar no seu dispositivo.

NOTA

- Não exerça demasiada pressão. O ecrã táctil tem sensibilidade suficiente para sentir um toque leve, mas firme.
- Utilize a ponta do dedo para tocar na opção que deseja. Certifique-se de que não toca em quaisquer outros botões.

Tocar

Toque para ativar o item, a ligação, o atalho ou a letra seleccionados no teclado no ecrã.

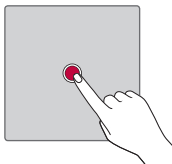

Tocar e manter pressionado

Toque continuamente num item no ecrã tocando no mesmo sem levantar o dedo até ocorrer uma ação.

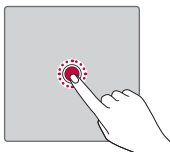

Arrastar

Toque e mantenha pressionado um item por momentos e, em seguida, sem levantar o dedo, mova-o no ecrã até à posição pretendida. Pode arrastar itens no ecrã inicial para os reposicionar.

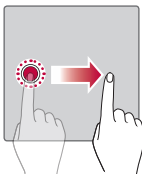

Deslizar

Para deslizar, mova rapidamente o dedo sobre a superfície do ecrã, sem parar depois do toque inicial (para que não arraste inadvertidamente um item).

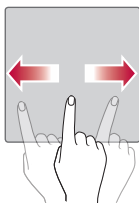

Toque duplo

Toque duas vezes para ampliar uma fotografia ou um mapa.

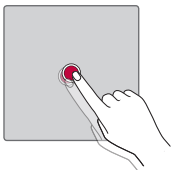

Apertar para Controlar o Zoom

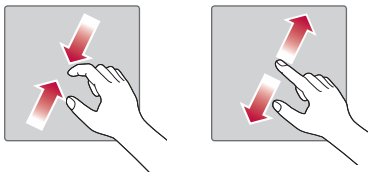

Aproxime ou afaste o indicador e o polegar para aumentar ou reduzir o zoom ao utilizar o browser, mapas ou ao ver imagens.





Configuração da Conta Google

A primeira vez que abrir uma aplicação Google no seu dispositivo, terá de iniciar sessão com a sua conta Google já existente. Se não tiver uma conta do Google, ser-lhe-á solicitado para criar uma.

Criar a sua conta Google

- 1 Toque em  >  >  > separador **Geral** > **Contas e sincronização**.
- 2 Toque em **ADICIONAR CONTA** > **Google** > **Em alternativa, crie uma nova conta**.
- 3 Introduza o seu nome e o seu apelido e, em seguida, toque em **SEGUINTE**.
- 4 Introduza um nome de utilizador e toque em **SEGUINTE**. O seu dispositivo irá comunicar com os servidores da Google e verificar a disponibilidade do nome de utilizador.
- 5 Introduza a sua palavra-passe e toque em **SEGUINTE**.
- 6 Siga as instruções e introduza as informações obrigatórias e opcionais sobre a conta. Aguarde enquanto o servidor cria a sua conta.

Iniciar sessão na sua conta do Google

- 1 Toque em  >  >  > separador **Geral** > **Contas e sincronização**.
- 2 Toque em **ADICIONAR CONTA** > **Google**.
- 3 Introduza o seu endereço de e-mail e toque em **SEGUINTE**.
- 4 Introduza a sua palavra-passe e toque em **SEGUINTE**.
- 5 Após iniciar sessão, pode utilizar o Gmail para tirar partido dos serviços Google.

Após iniciar sessão, o seu dispositivo sincronizar-se-á com os serviços Google, como Gmail, Contactos e Calendário Google. Também pode utilizar Mapas, transferir aplicações da Play Store, guardar cópias de segurança das suas definições nos servidores da Google e tirar partido de outros serviços Google no seu dispositivo.

Bloquear e desbloquear o dispositivo

Ao premir a tecla Ligar e Desligar/Bloquear, desliga o ecrã e coloca o dispositivo no modo de bloqueio. O dispositivo bloqueia-se automaticamente se não for utilizado durante um período especificado. Isto ajuda a impedir toques acidentais e economiza a energia da bateria. Para desbloquear o dispositivo, prima a tecla Ligar e Desligar/Bloquear e deslize o dedo pelo ecrã em qualquer direção.

Ligar ecrã

A funcionalidade Ligar ecrã permite-lhe tocar duas vezes no ecrã para o ligar ou desligar facilmente.

Ativar o ecrã

- 1 Toque duas vezes no centro do Ecrã de bloqueio para ativar o ecrã.
- 2 Desbloqueie o ecrã ou aceda a qualquer um dos atalhos ou widgets disponíveis.

Desativar o ecrã

- 1 Toque duas vezes uma área vazia do Ecrã inicial ou na barra de estado.
- 2 O ecrã desativa-se.

NOTA

- Para obter um desempenho de reconhecimento melhorado, toque no centro do ecrã, mas não na parte inferior ou na parte superior do ecrã.
- Utilize a ponta do dedo em vez da unha para tocar no ecrã e, desta forma, ligá-lo ou desligá-lo.



Knock Code

A funcionalidade Knock Code permite-lhe criar o seu próprio código de desbloqueio utilizando uma combinação de toques no ecrã. Pode aceder ao Ecrã inicial diretamente quando o ecrã está desativado tocando na mesma sequência no ecrã.

NOTA

- Se introduzir o Knock Code errado 6 vezes, será obrigatoriamente reencaminhado para a página de início de sessão/PIN de recuperação da sua Conta Google.

Configurar a funcionalidade Knock Code



- 1 Toque em  >  >  > separador **Ecrã** > **Bloqueio de ecrã** > **Selecione o bloqueio de ecrã** > **Knock Code**.
- 2 Toque nos quadrados numa forma de padrão para definir o seu novo Knock Code. O seu padrão Knock Code pode ser constituído por 6 a 8 toques.

Desbloquear o ecrã utilizando o Knock Code

Pode desbloquear o ecrã utilizando o padrão Knock Code táctil já definido por si, quando o ecrã se desativar.

Alterar o método de bloqueio do ecrã

Pode alterar a forma como bloqueia o ecrã para evitar que outras pessoas acessem às suas informações pessoais.

- 1 Toque em  >  >  > separador **Ecrã** > **Bloqueio de ecrã** > **Selecione o bloqueio de ecrã**.
- 2 Selecione o bloqueio de ecrã pretendido a partir das opções: Nenhum, Golpe, Knock Code, Padrão, PIN e Senha.



NOTA

- Crie uma conta Google antes de definir um padrão de desbloqueio e lembre-se do PIN de recuperação que criou ao definir o padrão de bloqueio.

Smart Lock

Pode utilizar o Smart Lock para facilitar o desbloqueio do dispositivo. Pode defini-lo para manter o dispositivo desbloqueado quando tiver um dispositivo Bluetooth fidedigno ligado ao mesmo, quando se encontrar numa localização familiar como a sua casa ou o seu local de trabalho ou quando reconhecer o seu rosto.

Configurar a funcionalidade Smart Lock

- 1 Toque no separador  >  >  > separador **Ecrã** > **Bloqueio de ecrã** > **Smart Lock**.
- 2 Antes de começar a adicionar quaisquer dispositivos, localizações ou rosto fidedignos, terá de definir um bloqueio de ecrã (Knock Code, Padrão, PIN ou Senha).





Ecrã inicial

O Ecrã inicial é o ponto de partida para muitas aplicações e funcionalidades. Permite-lhe adicionar itens, como atalhos de aplicações e widgets do Google, para ter acesso imediato a informações e aplicações. Trata-se do ecrã predefinido, acessível a partir de qualquer menu tocando em .

Conhecer o Ecrã inicial



- 1 **Barra de estado** – Mostra informações acerca do estado do dispositivo, incluindo a hora, a força do sinal, o estado da bateria e os ícones de notificação.
- 2 **Widget** – Os widgets consistem em aplicações autónomas acessíveis através do ecrã Aplicações ou do Ecrã inicial. Ao contrário de um atalho, o widget pode funcionar como uma aplicação no ecrã.
- 3 **Ícones de aplicações** – Toque num ícone (aplicação, pasta, etc.) para abrir e utilizar o respetivo conteúdo.
- 4 **Indicador de localização** – Indica qual o Ecrã inicial que está a ver.
- 5 **Área Botões de atalho** – Fornece acesso através de um toque a uma dada função em qualquer Ecrã inicial.
- 6 **Botões de toque do ecrã principal**

 Botão Voltar	Volta ao ecrã anterior. Também permite fechar itens pop-up, como menus ou caixas de diálogo e o teclado no ecrã.
 Botão Início	Regressa ao ecrã inicial a partir de qualquer ecrã.
 Botão Descrição	Mostra as aplicações utilizadas recentemente.
 Botão de alteração de SIM	Escolha o cartão SIM que vai utilizar. Toque continuamente para aceder às Definições do cartão SIM duplo.

Ver outros painéis do Ecrã inicial

O sistema operativo proporciona vários Ecrãs iniciais para oferecer mais espaço para adicionar ícones, widgets e muito mais.

- Deslize o dedo para a esquerda ou direita no Ecrã inicial para aceder a outros ecrãs.

Voltar a aplicações utilizadas recentemente

É fácil realizar várias tarefas simultaneamente com o Android. Pode manter mais do que uma aplicação em execução ao mesmo tempo. Não é preciso sair de uma aplicação antes de abrir outra. Utilize e alterne entre várias aplicações abertas.

O Android gere todas as aplicações, parando e iniciando-as conforme necessário, para garantir que as aplicações em espera não consomem recursos desnecessariamente.

- 1 Toque em . Será apresentada uma lista de aplicações utilizadas recentemente.
- 2 Toque na aplicação a que pretende aceder. Isto não para a execução da aplicação anterior em segundo plano no dispositivo. Certifique-se de que toca para sair de uma aplicação depois de a utilizar.
 - Para fechar uma aplicação da lista de aplicações recentes, deslize o dedo sobre a pré-visualização da aplicação para a esquerda ou direita. Para limpar todas as aplicações, toque em **Limpar tudo**.

Personalizar o ecrã inicial

Pode personalizar o Ecrã inicial adicionando aplicações, widgets e alterando o papel de parede.

Adicionar itens ao seu Ecrã inicial

- 1 Toque continuamente na parte em branco do ecrã inicial.
- 2 No menu Modo de adição, seleccione o item que pretende adicionar. O item adicionado é apresentado no Ecrã inicial.
- 3 Arraste-o para a localização pretendida e levante o dedo.

NOTE

- Para adicionar um ícone de aplicação ao Ecrã inicial a partir do ecrã Aplicações, toque continuamente na aplicação que pretende adicionar.

Remover um item do Ecrã inicial

No Ecrã inicial, toque continuamente no ícone que pretende remover e arraste-o para .

Adicionar uma aplicação à área Botões de atalho

No ecrã Aplicações ou no Ecrã inicial, toque continuamente num ícone de aplicação e arraste-o para a área Botões de atalho. Em seguida, solte-o no local pretendido.

Remover uma aplicação da área Botões de atalho

Toque continuamente no Botão de atalho pretendido e arraste-o para .

NOTA

Não é possível remover o **Botão Aplicações** .

Personalizar os ícones de aplicações no ecrã de Início

- 1 Toque continuamente num ícone de aplicação até desbloquear a posição atual e, em seguida, solte-o. O ícone de edição  é apresentado no canto superior direito da aplicação.
- 2 Toque novamente no ícone da aplicação e selecione o design e o tamanho pretendidos para o ícone.
- 3 Toque em **OK** para guardar as alterações.

Painel de notificações

As notificações alertam-no para a receção de mensagens novas, eventos do calendário e alarmes, bem como para eventos em curso durante uma chamada, por exemplo.

Abrir o painel de notificações

Deslize a barra de estado para baixo para abrir o painel de notificações. Para fechar o painel de notificações, deslize o dedo pelo ecrã para cima ou toque em .

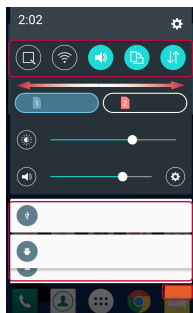
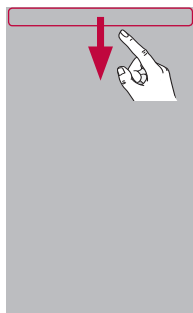

1 Área de definições rápidas

2 Notificações

3 LIMPAR

- 1 Toque em cada botão de definições rápidas para o ativar/desativar. Toque continuamente no botão pretendido para aceder diretamente ao menu de definições da função. Para ver mais botões de alternção, deslize o dedo para a esquerda ou para a direita. Toque em  para remover, adicionar ou reorganizar os botões de definições rápidas.
- 2 É apresentada uma lista das notificações atuais com uma breve descrição. Toque numa notificação para a ver.
- 3 Toque para limpar todas as notificações.

Sempre que receber uma notificação, será apresentado o seu ícone no canto superior do ecrã. Os ícones de notificações pendentes são apresentados no lado esquerdo e os ícones do sistema, como Wi-Fi ou capacidade da bateria, no lado direito.

Ícones de indicação na barra de estado

Os ícones de indicação aparecem na barra de estado na parte superior do ecrã para indicar a existência de chamadas não atendidas, mensagens novas, eventos do calendário, estado do dispositivo e outras opções.

Ícones de notificação

Ícones de estado



Os ícones apresentados na parte superior do ecrã fornecem informações sobre o estado do dispositivo. Os ícones apresentados no quadro seguinte são alguns dos mais comuns.



Ícone	Descrição	Ícone	Descrição
	Nenhum cartão SIM inserido		Está a ser reproduzida uma música
	Sem sinal de rede disponível		Modo silencioso ativado
	Modo de voo ligado		Modo vibração ligado
	Ligado a uma rede Wi-Fi		Bateria totalmente carregada
	Auscultador com fios ligado		Bateria em carga
	Chamada em curso		O dispositivo está ligado a um PC através do cabo USB
	Chamada perdida		A transferir dados
	Bluetooth está ativado		A fazer upload de dados
	Aviso do sistema		GPS está ligado
	Alarme definido		A sincronizar dados
	Novo correio de voz disponível		Escolher método de entrada
	Nova mensagem de multimédia ou texto		O ponto de acesso Wi-Fi está ativo

NOTA

- A localização dos ícones na barra de estado pode ser diferente de acordo com a função ou o serviço.
- As opções disponíveis podem variar consoante a região ou o fornecedor de serviços.

Fazer uma captura de ecrã





Prima continuamente a **tecla Diminuir volume** e a **tecla Ligar e Desligar/Bloquear** em simultâneo durante 2 segundos para fazer uma captura do ecrã atual.

Para ver a imagem captada, toque na pasta  >  >  > **Screenshots**.

Teclado no ecrã

Pode introduzir texto utilizando o teclado no ecrã. O teclado no ecrã é apresentado quando toca num campo de introdução de texto disponível.

Utilizar o teclado e introduzir texto

Ícone	Descrição
	Toque uma vez para colocar em maiúsculas a próxima letra que escrever. Toque duas vezes para colocar o texto em maiúsculas.
	Toque para avançar para as definições do teclado. Toque continuamente para introduzir texto por voz ou aceder ao bloco de notas.
	Toque para introduzir um espaço.
	Toque para criar uma nova linha.
	Toque para eliminar o carácter anterior.

Introduzir caracteres especiais

O teclado no ecrã permite-lhe introduzir caracteres especiais.

Por exemplo, para introduzir "á", toque continuamente no botão "a" até que os caracteres especiais sejam apresentados numa janela popup. Sem levantar o dedo, arraste o dedo para o carácter especial pretendido. Quando destacado, levante o dedo.

NOTA

- Um símbolo no canto superior direito de uma tecla indica que estão disponíveis caracteres adicionais para essa tecla.

Transferência de dados entre um PC e o dispositivo

Pode copiar ou mover dados entre um PC e o dispositivo.

Transferir dados através de uma ligação USB

- 1 Ligue o dispositivo a um computador através do cabo USB fornecido com o dispositivo.
- 2 Abra o painel de Notificações atual, toque no tipo de ligação atual e selecione **Dispositivo multimédia (MTP)**.
- 3 É apresentada uma janela no seu PC que lhe permite transferir os dados pretendidos.

NOTA

- Tem de instalar o controlador de plataforma LG Android no seu PC para ser possível detetar o dispositivo.
- Verifique os requisitos para utilizar o **Dispositivo multimédia (MTP)**.

Itens	Requisito
SO	Microsoft Windows XP SP3, Vista ou posterior
Versão do Windows Media Player	Windows Media Player 10 ou posterior

LG Bridge

A LG Bridge é uma aplicação que o ajuda a gerir facilmente no PC imagens, música, vídeos, documentos, entre outros, guardados num dispositivo LG. Além disso, também pode fazer uma cópia de segurança dos seus ficheiros como contactos e imagens para o seu PC ou atualizar o software de um dispositivo.

NOTA

- Pode consultar instruções detalhadas sobre como utilizar a LG Bridge no menu Ajuda após instalar e abrir o programa.
- As funcionalidades suportadas podem variar consoante o dispositivo.
- O controlador USB unificado da LG é um programa necessário para ligar um dispositivo LG a um PC. É instalado automaticamente durante a instalação da LG Bridge.

Funcionalidades da LG Bridge

- Faça a gestão de conteúdos do dispositivo no PC através de Wi-Fi ou dados.
- Faça cópias de segurança de e restaure os dados do seu dispositivo via USB.
- Atualize o software de um dispositivo no PC via USB.

Transferir o software LG Bridge

- 1 Vá a www.lg.com.
- 2 Toque no botão Pesquisar e introduza o nome do modelo para procurar o modelo.
- 3 Selecione as informações do modelo e clique em **IR**.
- 4 Desloque para baixo e selecione o separador **PC SYNC** > **Windows** ou **Mac OS** > **TRANSFERIR** para transferir a LG Bridge.



Aplicações

Instalar ou desinstalar aplicações

A Play Store permite-lhe navegar e procurar aplicações grátis e pagas.

Para abrir a aplicação Play Store



Toque em  >  > .

Para abrir um ecrã com detalhes acerca de uma aplicação

A qualquer momento, ao navegar na Play Store, toque numa aplicação para abrir o seu ecrã de detalhes.

O ecrã de detalhes da aplicação inclui uma descrição, classificações, comentários e informações relacionadas acerca da aplicação. A partir deste ecrã, pode transferir, instalar, desinstalar, classificar a aplicação e muito mais.





Para desinstalar aplicações

- 1 Toque em  >  >  > separador **Geral** > **Aplicações**.
- 2 Quando forem apresentadas todas as aplicações, percorra-as e seleccione a que pretende desinstalar.
- 3 Toque em **Desinstalar**.

Chamadas

Pode desfrutar de chamadas nítidas em toda a região.

Fazer uma chamada



- 1 Toque em  > .
- 2 Introduza o número utilizando o teclado. Para eliminar um dígito, toque em .
- 3 Depois de introduzir o número pretendido, toque em  para efetuar a chamada.

4 Para terminar uma chamada, toque em .



NOTA

- Para introduzir o símbolo "+" para realizar chamadas internacionais, toque continuamente em .

Fazer chamadas para os seus contactos

- 1 Toque em  > .
- 2 Percorra a lista de contactos. Também pode introduzir o nome do contacto no campo de procura ou percorrer as letras do alfabeto na extremidade direita do ecrã.
- 3 Na lista apresentada, toque em  junto ao contacto para o qual pretende fazer uma chamada.





Atender e rejeitar uma chamada

- Deslize  em qualquer direção para atender uma chamada recebida.
- Deslize  em qualquer direção para rejeitar uma chamada recebida.

NOTA

- Deslize  se pretender recusar uma chamada e enviar uma mensagem ao autor da chamada.



Fazer uma segunda chamada

- 1 Durante a primeira chamada, toque em  > **Adicionar chamada** e introduza o número.
- 2 Toque em . Ambas as chamadas são apresentadas no ecrã de chamadas. A primeira chamada é bloqueada e colocada em espera.
- 3 Toque no número apresentado para alternar entre chamadas. Ou toque em  para iniciar uma conferência telefónica.
- 4 Para terminar todas as chamadas ativas, toque em .

NOTA

- Ser-lhe-ão cobradas todas as chamadas realizadas.

Ver o seu registo de chamadas



- 1 Toque em  >  > separador **Registo de chamadas**.
- 2 Pode ver uma lista de todas as chamadas efetuadas, recebidas e perdidas.

NOTA

- Prima qualquer entrada de registo de chamadas para ver a data, hora e duração da chamada.
- Toque em  > **Eliminar tudo** para eliminar todos os itens registados.

Alterar as definições de chamadas



Pode configurar as definições de chamadas como o reencaminhamento de chamadas e outras funcionalidades especiais disponibilizadas pela sua operadora.

- 1 Toque em  > .
- 2 Toque em  > **Definições de chamadas** e configure as opções pretendidas.



Contactos

Pode adicionar contactos ao dispositivo e sincronizá-los com os contactos na sua conta do Google ou noutras contas que suportem opções de sincronização.

Procurar um contacto

- 1 Toque em  > .
- 2 Toque em **Procurar contactos** e introduza o nome do contacto utilizando o teclado. Os resultados são apresentados à medida que começa a escrever.



Adicionar um novo contacto

- 1 Toque em  > .
- 2 Introduza o número do novo contacto.
- 3 Toque em  > **Adicionar a contactos** > **Novo contacto**.
- 4 Se quiser adicionar uma imagem ao novo contacto, toque no ícone de imagem. Selecione entre **Tirar fotografia** ou **Selecione a partir da galeria**.
- 5 Introduza as informações pretendidas do contacto.
- 6 Toque em **GUARDAR**.



Contactos favoritos

Pode classificar contactos utilizados frequentemente como favoritos.



Adicionar um contacto aos favoritos

- 1 Toque em  > .
- 2 Toque num contacto para ver os detalhes correspondentes.
- 3 Toque na estrela na parte superior do ecrã. A estrela fica amarela.

Remover um contacto da lista de favoritos

- 1 Toque em  >  > separador **Favoritos**.
- 2 Selecione um contacto para ver os detalhes correspondentes.
- 3 Toque na estrela amarela no canto superior direito do ecrã. A estrela adquire um tom escuro e o contacto é removido dos seus favoritos.

Criar um grupo

- 1 Toque em  >  > separador **Grupos**.
- 2 Toque em  > **Novo grupo**.
- 3 Introduza o nome do novo grupo. Também pode definir um toque diferente para o grupo acabado de criar.
- 4 Toque em **Adicionar membros** para adicionar contactos ao grupo e toque em **ADICIONAR**.
- 5 Toque em **GUARDAR** para guardar o grupo.

NOTA

- Se eliminar um grupo, os contactos associados a esse grupo não se perderão. Permanecerão na sua lista de contactos.





Mensagens

O seu dispositivo combina mensagens de texto e mensagens multimédia num único menu intuitivo e fácil de utilizar.

NOTA

- Cada mensagem que enviar poderá ser cobrada. Consulte o seu fornecedor de serviços.



Enviar uma mensagem

- 1 Toque em  >  > .
- 2 Toque em  e, em seguida, selecione uma ou mais entradas da sua lista de contactos.

OU

Introduza um nome ou número de contacto no campo **Para**. À medida que insere o nome do contacto, aparecem contactos correspondentes. Pode tocar num destinatário sugerido e adicionar mais de um contacto.

- 3 Toque no campo de texto para começar a introduzir a sua mensagem.

- 4 Toque em  para abrir o menu de opções. Escolha uma das opções disponíveis.
- 5 Toque em  para anexar o ficheiro que pretende partilhar com a mensagem.
- 6 Toque em **Enviar** para enviar a sua mensagem.

Vista de conversa

As mensagens trocadas com terceiros são apresentadas por ordem cronológica, para que possa ver e encontrar convenientemente as suas conversas.

Alterar as suas definições de mensagens

A predefinição das mensagens no seu dispositivo permitem-lhe enviar mensagens imediatamente. Pode alterar as definições com base nas suas preferências.

- Toque em  >  >  > **Definições**.

Câmara

Pode utilizar a câmara ou a câmara de vídeo para captar e partilhar fotografias e vídeos.

- Toque em  >  > .

Tirar uma fotografia

- 1 Enquadre o motivo no ecrã.
- 2 Um quadrado em torno do motivo indica a focagem da câmara.
- 3 Toque em  para tirar uma fotografia. A sua fotografia é guardada automaticamente na Galeria.

Opções da câmara no ecrã da câmara

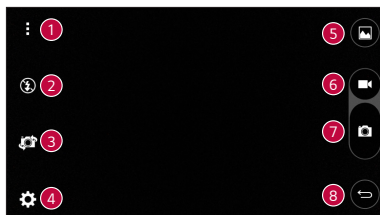







1		Toque para ocultar/mostrar as opções da câmara no ecrã da câmara.
2		Toque para gerir o flash da câmara.
3		Toque para alternar entre a objetiva da câmara traseira e a objetiva da câmara dianteira.
4		Toque para abrir o menu de definições da câmara.
5		Toque para ver a última fotografia tirada ou o vídeo gravado.
6		Toque para iniciar a gravação.
7		Toque para tirar uma fotografia.
8		Toque para sair da câmara.

NOTA

- Certifique-se de que limpa a tampa de proteção da lente com um pano de microfibras antes de tirar fotografias. Uma tampa da lente com dedadas pode provocar fotografias tremidas com um efeito "fantasma".





Utilizar as definições avançadas



No ecrã da câmara, toque em  para mostrar as opções avançadas. Toque em cada ícone para ajustar as seguintes definições da câmara.

	Toque para definir a proporção da fotografia e a qualidade do vídeo.
	Toque para ativar o obturador da câmara por comando de voz. Quando ativado, basta dizer " Cheese ", " Smile ", " LG ", etc. para tirar uma fotografia.
	Toque para definir o temporizador da câmara. É ideal se quiser fazer parte da fotografia ou vídeo.
	Toque para tirar melhores fotografias e gravar melhores vídeos com a apresentação de uma linha de grelha que o ajuda com o alinhamento.
	Toque para definir a localização de armazenamento das suas fotografias e dos seus vídeos. Escolha entre IN (memória interna) e SD (cartão de memória). Este menu só é apresentado depois de introduzir um cartão SD.
	Toque para saber mais sobre o funcionamento de uma função. Este ícone proporcionar-lhe-á um guia de ajuda.





Depois de tirar a fotografia

Toque na miniatura da imagem no ecrã para ver a última fotografia que tirou.



	Toque para editar a fotografia.
	Toque para tirar outra fotografia imediatamente.
	Toque para abrir as opções de partilha disponíveis.
	Toque para eliminar a fotografia.

	Toque para aceder às opções adicionais.
	Toque para adicionar a fotografia aos seus favoritos.

Gravar um vídeo

- 1 Toque em  >  > .
- 2 Enquadre o motivo no ecrã.
- 3 Toque em  para iniciar a gravação do vídeo. A duração da gravação é apresentada na parte superior do ecrã.

NOTA





- Toque em  para tirar fotografias durante a gravação de vídeo.
- 4 Toque em  para colocar a gravação de vídeo em pausa. Pode retomar a gravação tocando em .

OU

Toque em  para parar a gravação. O seu vídeo é guardado automaticamente na Galeria.



Depois de gravar um vídeo

Toque na miniatura do vídeo no ecrã para ver o último vídeo gravado.

	Toque para gravar outro vídeo imediatamente.
	Toque para abrir as opções de partilha disponíveis.
	Toque para eliminar o vídeo.
	Toque para aceder às opções adicionais.
	Toque para adicionar o vídeo aos seus favoritos

Galeria

A aplicação Galeria apresenta as fotografias e vídeos armazenados, incluindo os captados com a aplicação Câmara e os transferidos da Web ou de outras localizações.

- 1 Toque em  >  > .
- 2 Toque num álbum para abri-lo e para ver o seu conteúdo. As fotografias e vídeos no álbum são apresentados por ordem cronológica.
- 3 Toque numa fotografia num álbum para vê-la.

NOTA

- Dependendo do software instalado, alguns formatos de ficheiros podem não ser suportados.
- Alguns ficheiros poderão não ser corretamente reproduzidos devido à respetiva codificação.
- Se o tamanho do ficheiro ultrapassar a memória disponível, pode ocorrer um erro quando abrir ficheiros.

Ver imagens

A Galeria apresenta as suas imagens em pastas. Quando uma aplicação, como o E-mail, guarda uma imagem, a pasta de transferências é criada automaticamente para conter a imagem. De igual modo, a captura de ecrã automática cria a pasta de Capturas de ecrã.

As imagens são apresentadas de acordo com a data em que foram criadas. Selecione uma imagem para a ver em ecrã completo. Percorra para a esquerda ou para a direita para ver a imagem seguinte ou anterior.

Editar fotografias

Ao visualizar uma fotografia, toque em .

Definir o papel de parede

Ao visualizar uma fotografia, toque em  > **Definir imagem como** para definir a imagem como papel de parede ou para a atribuir a um contacto.

Aumentar e diminuir o zoom

Utilize um dos seguintes métodos para aumentar uma imagem:





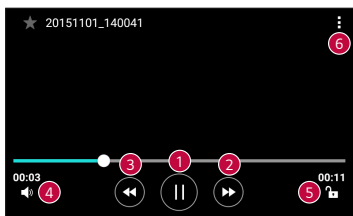

- Toque duas vezes num local qualquer para aumentar o zoom.
- Afaste dois dedos num local qualquer da imagem para aumentar o zoom. Aproxime os dedos ou toque duas vezes na imagem para diminuir o zoom.

Reproduzir um vídeo

- 1 Toque em  >  > .
- 2 Selecione o vídeo que pretende visualizar.

Opções de vídeo





1		Toque para interromper/retomar a reprodução de vídeo.
2		Toque continuamente para avançar rapidamente em incrementos. Toque para avançar rapidamente 10 segundos.
3		Toque continuamente para retroceder em incrementos. Toque para recuar 10 segundos.
4		Toque para ajustar o volume do vídeo.
5		Toque para bloquear/desbloquear o ecrã.
6		Toque para aceder às opções adicionais.

NOTA

- Durante a reprodução de um vídeo, deslize o lado direito do ecrã para cima ou para baixo para ajustar o som.
- Durante a reprodução de um vídeo, deslize o lado esquerdo do ecrã para cima ou para baixo para ajustar o brilho.
- Durante a reprodução de um vídeo, deslize o dedo da esquerda para a direita (ou vice-versa) para avançar rapidamente ou retroceder.

Eliminar fotografias/vídeos

Utilize um dos seguintes métodos:

- Quando estiver numa pasta, toque em , selecione fotografias/vídeos e, em seguida, toque em **ELIMINAR**.
- Ao visualizar uma fotografia, toque em .

E-mail

Pode utilizar a aplicação E-mail para ler e-mails de outros fornecedores que não o Gmail. A aplicação E-mail suporta os seguintes tipos de conta: POP3, IMAP e Microsoft Exchange (para utilizadores empresariais) e outras contas.

- Toque em  >  > .

Adicionar uma conta

Quando abre a aplicação E-mail pela primeira vez, é apresentado um assistente de configuração para ajudar a adicionar uma conta de e-mail. Também pode adicionar a sua conta de e-mail utilizando a aplicação

Definições.



- Toque em  >  >  > separador **Geral** > **Contas e sincronização** > **ADICIONAR CONTA** > **E-mail**.

Trabalhar com pastas de contas

- Toque em  > **Mostrar todas as pastas.**

Cada conta inclui as pastas Recebidas, Enviados, Rascunhos e Mostrar todas as pastas. Dependendo das funções suportadas pelo fornecedor de serviços da sua conta, pode ter pastas adicionais.



Compor e enviar e-mail

- 1 Toque em .
- 2 Introduza um endereço para o destinatário pretendido da mensagem. À medida que introduz texto, os endereços correspondentes são apresentados com base nos seus contactos. Separe os vários endereços com ponto e vírgulas.
- 3 Toque no campo **Cc/Bcc** para copiar ou criar uma cópia com conhecimento oculto para outros contactos/endereços de e-mail.
- 4 Toque no campo de mensagem e introduza a sua mensagem.
- 5 Prima prolongadamente o campo de texto para editar as palavras seleccionadas (negrito/itálico/sublinhado/cor).
- 6 Toque em  para anexar o ficheiro que pretende enviar com a sua mensagem.
- 7 Toque em  para enviar a mensagem.

Alterar as definições gerais de e-mail

- Toque em  > **Definições** > **Definições gerais.**

Eliminar uma conta de e-mail

- Toque em  > **Definições** >  > **Remover conta** > Selecione a conta a eliminar > **REMOVER** > **SIM.**



Música

O seu dispositivo tem um leitor de música, para que possa reproduzir todas as suas faixas favoritas.

NOTA

- Dependendo do software instalado, alguns formatos de ficheiros podem não ser suportados.
- Se o tamanho do ficheiro ultrapassar a memória disponível, pode ocorrer um erro quando abrir ficheiros.
- os ficheiros de música estão protegidos por direitos de autor, através de tratados internacionais e legislação nacional de direitos de autor. Por conseguinte, poderá ser necessário obter autorização ou uma licença para reproduzir ou copiar música. Em alguns países, a legislação nacional proíbe a cópia privada de material sujeito a direitos de autor. Antes de transferir ou copiar o ficheiro, verifique a legislação nacional do país em questão relativamente à utilização de material deste tipo.



Reproduzir uma música

- 1 Toque em  >  > .
- 2 Selecione um separador de categoria de música na parte superior do ecrã.
- 3 Toque na música que pretende reproduzir.

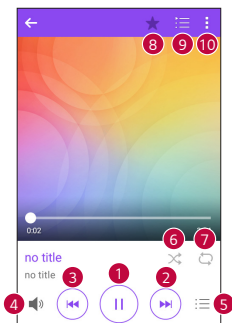
Opções do Leitor de música



1		Toque para colocar a reprodução em pausa.
		Toque para retomar a reprodução.
2		Toque para avançar para a faixa seguinte do álbum, da lista de reprodução ou da lista aleatória. Toque continuamente para avançar rapidamente.
3		Toque para reiniciar a faixa atual ou voltar à faixa anterior do álbum, da lista de reprodução ou da lista aleatória. Toque e mantenha premido para retroceder.
4		Toque para ajustar o volume.
5		Toque para abrir a biblioteca de música.
6		Toque para reproduzir a lista de reprodução atual no modo aleatório (as faixas são reproduzidas por ordem aleatória).
7		Toque para alternar entre repetir todas as músicas, repetir a música atual ou desativar a repetição.
8		Toque para adicionar a música aos seus favoritos.

9		Toque para abrir a lista de reprodução atual.
10		Toque para aceder às opções adicionais.

Relógio

A aplicação Relógio proporciona-lhe acesso às funções de Alarmes, Temporizador, Relógio mundial e Cronómetro. Aceda a estas funções tocando nos separadores na zona superior do ecrã ou deslizando horizontalmente o dedo no ecrã.

- Toque em  >  > .

Alarmes

O separador Alarmes permite-lhe definir alarmes.

- 1 Toque no separador **Alarmes**.
- 2 Toque em  para adicionar um novo alarme.
- 3 Ajuste as definições conforme necessário e toque em **GUARDAR**.

NOTA

- Também pode tocar num alarme existente para o editar.

Temporizador

O separador Temporizador pode alertá-lo com um sinal audível decorrido um período de tempo definido.

- 1 Toque no separador **Temporizador**.
- 2 Defina o tempo pretendido no temporizador.
- 3 Toque em **Iniciar** para iniciar o temporizador.
- 4 Toque em **Parar** para parar o temporizador.

Relógio mundial

O separador Relógio mundial permite-lhe verificar facilmente a hora atual noutras cidades do mundo.

- 1 Toque no separador **Relógio mundial**.
- 2 Toque em  e selecione a cidade pretendida.



Cronómetro

O separador Cronómetro permite-lhe utilizar o dispositivo como um cronómetro.

- 1 Toque no separador **Cronómetro**.
- 2 Toque em **Iniciar** para iniciar o cronómetro.
 - Toque em **Volta** para registar a duração das voltas.
- 3 Toque em **Parar** para parar o cronómetro.

Calculadora

A aplicação Calculadora permite-lhe efetuar cálculos matemáticos utilizando uma calculadora básica ou científica.





- 1 Toque em  >  > .
- 2 Toque nos botões numéricos para introduzir números.
- 3 Para calcular operações simples, toque na função que pretende utilizar (+, -, x ou ÷), seguida de =.

NOTA

- Para cálculos mais complexos, toque em .



Calendário

A aplicação Calendário permite-lhe monitorizar o seu calendário de eventos.

- 1 Toque em  >  > .
- 2 Selecione um dado e, em seguida, toque em .
- 3 Introduza os detalhes do evento e toque em **GUARDAR**.

Tarefas

Pode registar tarefas no seu dispositivo para gerir facilmente as agendas.

- 1 Toque em  >  > **Tarefas**.
- 2 Toque em  para adicionar uma tarefa.
- 3 Introduza os detalhes da tarefa e, em seguida, toque em **GUARDAR**.

Gravador de voz

A aplicação Gravador de voz grava ficheiros audíveis para utilização variada.

Gravar um som ou voz

- 1 Toque em  >  > .
- 2 Toque em  para começar a gravar.
- 3 Toque em  para terminar a gravação.
- 4 Toque em  para ouvir a gravação.

NOTA

- Toque em  para aceder às suas gravações. Pode ouvir as gravações guardadas.

Transferências

Utilize esta aplicação para ver os ficheiros que foram transferidos através das aplicações.

- Toque em  >  > .

Rádio FM

O seu dispositivo está equipado com um rádio FM integrado, para que possa sintonizar as suas estações preferidas e ouvi-las em movimento.

- Toque em  >  > .

NOTA

- É necessário ligar os seus auriculares para poder utilizá-los como uma antena.

LG Backup

Acerca de criar cópias de segurança e restaurar dados do dispositivo

Recomenda-se que crie e que guarde regularmente um ficheiro de cópia de segurança no armazenamento interno, especialmente antes de atualizar qualquer software. A manutenção de um ficheiro de cópia de segurança atualizado numa memória de armazenamento poderá permitir a recuperação de dados do dispositivo em caso de perda, roubo ou dano devido a um problema imprevisto.

A aplicação LG Backup é suportada por dispositivos LG ou outras versões de software ou sistema operativo. Por conseguinte, quando comprar um novo dispositivo LG, pode recuperar os dados do dispositivo atual para o novo.

Se tiver a aplicação LG Backup pré-carregada no dispositivo, pode criar cópias de segurança e restaurar a maior parte dos dados, incluindo aplicações transferidas e pré-instaladas, favoritos, entradas de calendário, contactos, definições do ecrã principal e configurações do sistema.

ATENÇÃO

- Para se proteger contra o encerramento inesperado durante as operações de cópia de segurança ou de restauro, devido a carga insuficiente, mantenha sempre a bateria totalmente carregada.

NOTA

- Todos os ficheiros armazenados no seu dispositivo são eliminados antes de o ficheiro de cópia de segurança ser restaurado. Certifique-se de que copia o ficheiro de cópia de segurança para outra localização.
- Tenha em atenção que os dados do dispositivo serão substituídos pelo conteúdo da cópia de segurança.

Para efetuar cópias de segurança dos dados do seu dispositivo

1 Toque em  >  > .

2 Selecione as opções pretendidas.

- **Copie dados entre dispositivos** – Copia dados do dispositivo antigo para o novo.
- **Cópia de segurança e restauro** – Efetua cópias de segurança dos dados ou restaura a partir da cópia de segurança.

Aplicações Google

O Google oferece-lhe aplicações de entretenimento, redes sociais e negócios. Pode necessitar de uma conta Google para aceder a algumas aplicações.

Para ver mais informações da aplicação, aceda ao menu de ajuda de cada aplicação.

NOTA

- Algumas aplicações podem não estar disponíveis, dependendo da região ou do fornecedor de serviços.

Google

Procure itens rapidamente na Internet ou no seu dispositivo.

Chrome

Procure informações e navegue em páginas da Web.

Gmail

Envie ou receba mensagens de e-mail através do serviço Google Mail.

Maps

Encontre a sua localização no mapa, procure locais e consulte informações de localização para vários locais.

YouTube

Assista ou crie vídeos e partilhe-os com outros utilizadores.

Drive

Guarde os seus conteúdos na nuvem, aceda a partir de qualquer local e partilhe-os com outros utilizadores.

Play Música

Descubra, ouça e partilhe música no seu dispositivo.

Play Filmes

Veja vídeos guardados no seu dispositivo e transfira vários conteúdos para ver a partir da Play Store.

Hangouts

Converse com os seus amigos individualmente ou em grupos e utilize imagens, ícones emotivos e chamadas de vídeos enquanto estiver a conversar.

Fotos

Efetue a gestão de fotografias, álbuns e vídeos guardados no dispositivo e carregados no Google+.

Pesquisa por Voz

Procure itens rapidamente dizendo uma palavra-chave ou frase.

A decorative graphic in the top right corner of the page, consisting of several groups of horizontal white lines of varying lengths and positions, creating a stepped, staircase-like effect against the dark red background.

Definições

Aceder ao menu Definições

A aplicação Definições permite configurar e personalizar o dispositivo.

Abrir a aplicação Definições

- Toque em  > toque continuamente em  > **Configurações do sistema.**

OU

- Toque em  >  > .

Ver as definições

Toque em  para mudar o modo de visualização.

- **Ver lista** – Desloca para cima e para baixo na lista.
- **Vista de separador** – Deslize para a esquerda e para a direita ou toque no separador que pretende.

NOTA

- As instruções para executar tarefas neste manual baseiam-se na definição de vista predefinida.

Definições de Redes

Cartão Duplo SIM

Pode configurar as Definições de SIM duplo.

No ecrã **Definições**, toque no separador **Redes** > **Cartão Duplo SIM**.

- **Cartão SIM 1** – Permite-lhe alterar o nome e o ícone do cartão SIM para o Cartão SIM 1.
- **Ativar ranhura 1** – Assinale para ativar ou desativar a ranhura do cartão SIM 1.
- **Cartão SIM 2** – Permite-lhe alterar o nome e o ícone do cartão SIM para o Cartão SIM 2.
- **Ativar ranhura 2** – Assinale para ativar ou desativar a ranhura do cartão SIM 2.

- **Tema de cores do cartão SIM** – Permite-lhe selecionar as cores desejadas.
- **Modo de economia de custo** – Cada contacto pode ser atribuído a um SIM específico nos Contactos. Quando a chamada é feita para um contacto atribuído a um SIM disponível, o SIM é utilizado para a chamada, mesmo se o outro SIM estiver ativo.
- **Dados móveis** – Selecione para ativar o acesso a dados através da rede móvel.
- **Cartão SIM a utilizar** – Pode alterar a rede de dados predefinida. Todos os serviços de pacotes do telemóvel (Web, MMS, E-mail, etc.) utilizarão o SIM selecionado nesta rede. Quando apenas está inserido um cartão SIM, a rede de dados predefinida fica definida para o SIM inserido e não é possível alterá-la.
- **Roaming de dados** – Selecione para permitir a utilização de ligações de dados móveis quando está em roaming e fora do alcance da sua rede de origem.

Wi-Fi

Pode utilizar o acesso à Internet de alta velocidade dentro da área de cobertura do ponto de acesso (PA) sem fios.

No ecrã **Definições**, toque no separador **Redes** > **Wi-Fi**.

- 1 Toque em  para ligar o Wi-Fi e começar a procurar redes Wi-Fi disponíveis.
- 2 Toque numa rede para ligar à mesma.
 - Se a rede se encontrar protegida com um ícone de bloqueio, terá de introduzir uma chave de segurança ou palavra-passe.
 - A barra de estado apresenta ícones que indicam o estado de Wi-Fi.

NOTA

- Se estiver fora da zona de Wi-Fi ou tiver definido o Wi-Fi como Desativado, o dispositivo pode ligar-se automaticamente à Web utilizando dados, o que pode implicar custos de dados.

Wi-Fi Direct

O Wi-Fi Direct proporciona uma ligação direta entre dispositivos com Wi-Fi ativado sem ser necessário um ponto de acesso.

- Toque em  > **Avançados Wi-Fi** > **Wi-Fi Direct**.

NOTA

- Quando estiver neste menu, o seu dispositivo fica visível para outros dispositivos Wi-Fi Direct visíveis nas proximidades.

Bluetooth

O Bluetooth é uma tecnologia de comunicação de curto alcance que lhe permite estabelecer uma ligação sem fios com vários dispositivos Bluetooth, tais como auriculares, kits mãos-livres para automóvel, dispositivos portáteis com Bluetooth, computadores, impressoras e dispositivos sem fios.

NOTA

- A LG não é responsável pela perda, interceção ou utilização incorreta de dados enviados ou recebidos através da funcionalidade Bluetooth.
- Certifique-se sempre de que partilha e recebe dados com dispositivos fidedignos e adequadamente protegidos.
- Se existirem obstáculos entre os dispositivos, a distância de funcionamento pode ficar reduzida.
- Alguns dispositivos, especialmente aqueles que não foram testados ou aprovados pela Bluetooth SIG, poderão ser incompatíveis com o seu dispositivo.

Emparelhar o dispositivo com outro dispositivo Bluetooth

- 1 No ecrã **Definições**, toque no separador **Redes** > **Bluetooth**.
- 2 Toque em  para ativar o Bluetooth e começar a procurar dispositivos Bluetooth disponíveis.
 - Se pretende ainda detetar os dispositivos visíveis dentro do alcance, toque em **PROCURAR**.
- 3 Escolha o dispositivo com o qual pretende emparelhar na lista. Quando o emparelhamento é efetuado com sucesso, o dispositivo estabelece ligação com o outro dispositivo.

NOTA

- O emparelhamento entre dois dispositivos Bluetooth é um processo único. Depois de o emparelhamento ter sido efetuado, os dispositivos continuarão a reconhecer a sua associação e a trocar informações.
- Consulte a documentação incluída com o dispositivo Bluetooth para obter informação sobre o modo e código de emparelhamento (habitualmente 0 0 0 0 - quatro zeros).

Enviar dados através de Bluetooth

- 1 Seleccione um ficheiro ou item, como um contacto ou ficheiro multimédia.
- 2 Seleccione a opção para enviar dados através de Bluetooth.
- 3 Procurar e emparelhar um dispositivo equipado com Bluetooth.

NOTA

- Devido às diferentes especificações e funcionalidades de outros dispositivos compatíveis com Bluetooth, o ecrã e as operações podem ser diferentes, e funções como transferência ou troca podem não ser possíveis com todos os dispositivos compatíveis com Bluetooth.

Receber dados através de Bluetooth

- 1 No ecrã **Definições**, toque no separador **Redes** > **Bluetooth**.
- 2 Toque em  para ativar o Bluetooth.
- 3 Receberá um pedido para aceitar uma tentativa de emparelhamento do dispositivo emissor. Certifique-se de que selecciona **ACEITAR**.

Dados móveis

Apresenta o uso de dados e o limite de uso de dados do dispositivo.

- Toque em  para ativar ou desativar a ligação de dados do dispositivo. Isto permite-lhe gerir o uso de dados do dispositivo. Alternativamente, pode utilizar uma ligação de rede Wi-Fi para os dados.

Definições de chamadas

Permite configurar várias definições de chamadas.

No ecrã **Definições**, toque no separador **Redes** > **Definições de chamadas**.

[Separador **Cartão SIM 1/Cartão SIM 2**]

- **Correio de voz** – Permite-lhe seleccionar o serviço de correio de voz da operadora.
- **Números de marcação fixa** – Permite-lhe gerir e compilar uma lista de números que pode contactar a partir do dispositivo. Precisarás do PIN2, que pode obter junto da sua operadora. Se estiver ativa, apenas pode contactar a partir do dispositivo os números na lista de marcação fixa.
- **Desvio de chamadas** – Permite-lhe definir quando desviar chamadas.
- **Barramento chamadas** – Bloqueia chamadas recebidas, efetuadas ou internacionais.
- **Duração total** – Permite-lhe ver a duração da chamada para diversos tipos de chamadas.
- **Definições adicionais** – Permite-lhe mudar as seguintes definições como **ID do chamador** ou **Chamada em espera**, etc.

[Separador **Comum**]

- **Encaminhamento inteligente** – Permite-lhe receber chamadas no SIM2 se estiver ocupado no SIM1 e vice-versa.
- **Popup de chamada recebida** – Apresenta um pop-up de chamada recebida quando está a utilizar uma aplicação.
- **Rejeição de chamadas** – Permite-lhe definir a função de rejeição de chamada.
- **Rejeitar com mensagem** – Quando pretender rejeitar uma chamada, pode enviar uma mensagem rápida utilizando esta função. Esta função é útil para rejeitar uma chamada durante uma reunião.
- **Resposta automática** – Define o período de tempo antes de um dispositivo mãos-livres atender automaticamente uma chamada recebida.

- **Vibrar ao atender** – O dispositivo vibra quando a outra parte atende a chamada.
- **Gravar números desconhecidos** – Permite-lhe adicionar números desconhecidos aos contactos após uma chamada.
- **Tecla Ligar/Desligar termina a chamada** – Permite-lhe utilizar a tecla Ligar/Desligar para terminar chamadas.
- **Chamada recebida pendente** – Ative para poder virar o dispositivo e silenciar as chamadas recebidas.

Partilha de ligação por USB

Permite-lhe partilhar a ligação à Internet com o seu computador através de um cabo USB.

- 1 Ligue o dispositivo ao PC através de um cabo USB.
- 2 No ecrã **Definições**, toque no separador **Redes** > **Partilha de ligação**.
- 3 Toque em  para ativar a partilha de ligação USB.

Partilha de acesso Wi-Fi

Também pode utilizar o dispositivo para fornecer uma ligação de banda larga do dispositivo. Crie um ponto de acesso pessoal e partilhe a ligação.

No ecrã **Definições**, toque no separador **Redes** > **Partilha de ligação**

- 1 Toque em  para ativar a Partilha de acesso Wi-Fi.
- 2 Toque em Configurar o ponto de acesso Wi-Fi para mudar a SSID, o tipo de segurança, a palavra-passe e outras opções do ponto de acesso.

Ligação Bluetooth

Permite-lhe ligar a outros dispositivos por Bluetooth.

- No ecrã **Definições**, toque no separador **Redes** > **Partilha de ligação**.
- Toque em  para ativar a partilha de ligação Bluetooth para partilhar a sua ligação através da partilha de ligação Bluetooth.

Modo de voo

Permite-lhe utilizar muitas das funcionalidades do dispositivo como, por exemplo, jogos e música quando está numa área onde é proibido efetuar ou receber chamadas, ou utilizar dados. Sempre que o seu dispositivo se encontrar em Modo de voo, não poderá realizar nem receber chamadas, nem aceder a dados online.

No ecrã **Definições**, toque no separador **Redes** > **Mais** > **Modo de voo**.

VPN

A partir do seu dispositivo, pode adicionar, configurar e gerir redes privadas virtuais (VPN, Virtual Private Network) que lhe permitem ligar-se e aceder a recursos dentro de uma rede local segura, como a sua rede empresarial.

No ecrã **Definições**, toque no separador **Redes** > **Mais** > **VPN**.

Redes móveis

Este menu permite-lhe configurar várias definições de rede do dispositivo.



No ecrã **Definições**, toque no separador **Redes** > **Mais** > **Redes móveis**.

Imprimir

Permite-lhe imprimir o conteúdo de determinados ecrãs (como páginas Web apresentadas no Chrome) numa impressora ligada à mesma rede Wi-Fi do seu dispositivo Android.

No ecrã **Definições**, toque no separador **Redes** > **Mais** > **Imprimir**.

Imprimir numa impressora sem fios

- 1 Selecione o conteúdo como imagens ou documentos.
- 2 Toque em  > **Imprimir** >  > **Todas as impressoras...** e, em seguida, selecione uma impressora.

Definições de Som e Notificação

Permite-lhe mudar as definições para vários sons no dispositivo.

No ecrã **Definições**, toque no separador **Som e Notificação**.

- **Perfis de som** – Permite-lhe configurar os perfis de som do dispositivo.
- **Volume** – Ajusta as definições de volume do dispositivo para se adequar às suas necessidades e ao seu ambiente.
- **Tom SIM1/Tom SIM2** – Permite definir o toque para as chamadas recebidas. Também pode adicionar e eliminar toques.
- **Toque contacto** – Permite-lhe compor toques com base no número de telefone da chamada recebida.
- **Som com vibração** – Ative para definir a vibração do dispositivo, além do toque, quando receber chamadas.
- **SIM1 Tipo de vibração/SIM2 Tipo de vibração** – Permite definir o tipo de vibração.
- **Não perturbe** – Permite-lhe agendar períodos em que pretende não ser interrompido por notificações. Pode definir para permitir que determinadas funções o interrompam quando estiver definido Apenas prioritário.
- **Bloquear o ecrã** – Permite-lhe escolher se pretende mostrar ou ocultar as notificações no ecrã de bloqueio.
- **Aplicações** – Permite-lhe definir notificações para aplicações individuais, incluindo definir como prioridade e impedir que apresentem notificações.

Mais configurações

Permite-lhe definir outras definições de sons e notificações.

No ecrã **Definições**, toque no separador **Som e Notificação** > **Mais**.

- **SIM1 Som para notificações/SIM2 Som para notificações** – Permite-lhe definir o som para notificações. Também pode adicionar e eliminar os sons para notificações.

- **Efeitos sonoros** – Este menu permite-lhe seleccionar se pretende ouvir tons ao tocar em números no teclado numérico, seleccionar opções no ecrã e muito mais.
- **Notificações por voz de mensagens/chamadas** – Permite que o dispositivo leia chamadas recebidas e eventos de mensagens automaticamente.

Definições de Ecrã

Ecrã inicial

Permite-lhe definir as definições do ecrã inicial.

No ecrã **Definições**, toque no separador **Ecrã** > **Ecrã inicial**.

- **Seleccionar página principal** – Selecione o tema pretendido para o Ecrã inicial.
- **Tema** – Define o tema do ecrã do seu equipamento. Pode transferir novos temas a partir do LG SmartWorld.
- **Papel de Parede** – Define o papel de parede a utilizar no Ecrã inicial.
- **Efeito ecrã** – Selecione o tipo de efeito pretendido a apresentar quando desliza de um Ecrã inicial para outro.
- **Permitir ciclo de ecrã de início** – Ative para que o ecrã inicial se desloque continuamente (voltar ao primeiro ecrã depois do último ecrã).
- **Ajuda** – Apresenta informações de ajuda para o Ecrã inicial.

Bloqueio de ecrã

Permite-lhe definir as definições do ecrã de bloqueio.

No ecrã **Definições**, toque no separador **Ecrã** > **Bloqueio de ecrã**.

- **Selecione o bloqueio de ecrã** – Permite-lhe definir um tipo de bloqueio de ecrã para proteger o dispositivo.
- **Smart Lock** – Mantém o dispositivo desbloqueado perante dispositivos ou locais fidedignos. Se necessitar de mais informações, consulte a secção **Smart Lock** em **Bloquear e desbloquear o dispositivo**.

- **Papel de Parede** – Selecione o papel de parede a apresentar para o seu ecrã de bloqueio.
- **Atalhos** – Permite-lhe alterar os atalhos disponíveis no ecrã de bloqueio.
- **Informações de contacto em caso de perda do telefone** – Permite-lhe apresentar as informações do proprietário no ecrã de bloqueio em caso de perda do dispositivo.
- **Temporizador de bloqueio** – Permite definir o intervalo de tempo após o qual o ecrã bloqueia automaticamente.
- **Botão de energia bloqueia-se instantaneamente** – Selecione para bloquear imediatamente o ecrã ao premir a tecla Ligar e Desligar/Bloquear. Esta definição substitui a definição de Temporizador de bloqueio.

Botões de toque do ecrã principal

Defina os botões de toque do ecrã principal apresentados na parte inferior de todos os ecrãs. Defina os botões apresentados, a sua posição na barra e o seu aspeto.

No ecrã **Definições**, toque no separador **Ecrã** > **Botões de toque do ecrã principal**.

Mais definições de ecrã

Permite-lhe definir outras definições do ecrã.

No ecrã **Definições**, toque no separador **Ecrã**.

- **Tipo de letra** – Selecione o tipo de letra pretendido.
- **Tamanho da letra** – Selecione o tamanho de letra pretendido.
- **Brilho** – Ajuste o brilho do ecrã utilizando a barra de deslizamento.
- **Rodar ecrã automaticamente** – Permite alterar para orientação automática quando roda o dispositivo.
- **Limite de tempo do ecrã** – Definir o intervalo de tempo antes de o ecrã se desligar automaticamente.
- **Daydream** – Permite selecionar a proteção de ecrã a apresentar quando o dispositivo está em modo de espera na base e/ou a carregar.

- **Calibração do sensor de movimento** – Permite-lhe melhorar a precisão do movimento de inclinação e velocidade do sensor.

Definições Geral

Idioma e teclado

Permite-lhe alterar as definições de introdução de texto.

Selecione o idioma do texto no dispositivo e configure o teclado no ecrã, incluindo as palavras que adicionou ao respetivo dicionário.

No ecrã **Definições**, toque no separador **Geral > Idioma e teclado**.

- **Idioma** – Selecione um idioma para utilizar no dispositivo.
- **Teclado atual** – Permite-lhe selecionar o tipo de teclado atual.
- **Teclado LG** – Altera as definições do teclado LG.
- **Escrita por voz Google** – Altera as definições de entrada de voz.
- **Saída de texto-para-voz** – Toque para definir o motor preferido ou configurações gerais para saída de texto-para-voz.
- **Velocidade do indicador** – Ajuste a velocidade do indicador.
- **Botões para inverter** – Inverte os botões do rato para utilizar o botão direito como botão principal.

Localização

Ao ligar os serviços de localização, o dispositivo determina a sua localização aproximada através de Wi-Fi e de redes do dispositivo. Quando selecionar esta opção, ser-lhe-á perguntado se aceita que o Google utilize a sua localização quando disponibilizar estes serviços.

No ecrã **Definições**, toque no separador **Geral > Localização**.

- **Modo** – Define o modo como a informação da posição atual é determinada.
- **Câmara** – Ative esta opção que permite que marque fotos ou vídeos com as suas informações de localização.
- **Histórico de Localizações da Google** – Permite-lhe selecionar o acesso do Google e respetivos produtos à sua informação de localização.

Contas e sincronização

Utilize este menu para adicionar, remover e gerir a sua Conta Google e outras contas suportadas. Também pode utilizar estas definições para controlar como e se todas as aplicações enviam, recebem e sincronizam dados nos respetivos horários, e se todas as aplicações conseguem sincronizar dados de utilizador automaticamente.

O Gmail™, o Calendário e outras aplicações também podem ter definições próprias para controlar como sincronizam dados. Consulte as secções sobre essas aplicações para mais detalhes.

No ecrã **Definições**, toque no separador **Geral** > **Contas e sincronização**.

- **Sincronizar dados automaticamente** – Ative esta opção para sincronizar automaticamente todas as contas adicionadas ao dispositivo.
- **CONTAS** – Mostra todas as contas adicionadas. Toque numa conta para ver e/ou gerir.
- **ADICIONAR CONTA** – Toque para adicionar uma nova conta.

Acessibilidade

Utilize as definições de Acessibilidade para configurar plug-ins de acessibilidade instalados no seu dispositivo.

No ecrã **Definições**, toque no separador **Geral** > **Acessibilidade**.

- **Visão** – Define opções para pessoas com dificuldades visuais.
 - **TalkBack** – Permite-lhe definir a função TalkBack, que ajuda as pessoas com deficiências visuais ao recorrer a respostas sonoras.
 - **Notificações por voz de mensagens/chamadas** – Ative para permitir ouvir alertas de voz automáticos para chamadas recebidas e mensagens.
 - **Tons do ecrã** – Ative para definir o ecrã para um contraste mais escuro.
 - **Tamanho da letra** – Define o tamanho da letra.
 - **Zoom de toque** – Permite-lhe ampliar e reduzir ao tocar três vezes no ecrã.
 - **Inversão de cores do ecrã** – Ative para inverter as cores do ecrã e dos conteúdos.

- **Filtro de cor do ecrã** – Permite-lhe alterar as cores do ecrã e do conteúdo.
- **Tecla Ligar/Desligar termina a chamada** – Ative para que possa terminar chamadas de voz premindo a tecla Ligar e Desligar/Bloquear.
- **Audição** – Define opções para pessoas com dificuldades auditivas.
 - **Legenda** – Permite-lhe personalizar as definições de legendas para utilizadores com deficiência auditiva.
 - **Flash de Notificação** – Ative esta opção para definir o flash como intermitente para chamadas recebidas e notificações.
 - **Desligar todos os sons** – Ative esta opção para desligar todos os sons do dispositivo.
 - **Tipo de áudio** – Define o tipo de áudio.
 - **Equilíbrio de som** – Define a rota do áudio. Mova a barra de deslizamento para definir.
- **Motoras e cognição** – Define opções para pessoas com dificuldades nas capacidades motoras.
 - **Tempo de resposta de toque** – Define o tempo de resposta de toque.
 - **Touch assistant** – Fornece uma placa de toque para facilidade de uso dos botões.
 - **Limite de tempo do ecrã** – Define o tempo até a retroiluminação do ecrã se desligar automaticamente.
 - **Áreas de controle de toque** – Permite-lhe selecionar uma área do ecrã para limitar a ativação por toque apenas a essa zona de ecrã.
- **Atalho das funcionalidades de acessibilidade** – Permite-lhe aceder rapidamente a funcionalidades selecionadas ao tocar três vezes no botão Início.
- **Girar ecrã automaticamente** – Ative para definir a rotação automática do ecrã do dispositivo dependendo da orientação física do mesmo (horizontal ou vertical).
- **Acesso por comutador** – Permite-lhe interagir com o seu dispositivo utilizando um ou mais parâmetros que funcionam como teclas do teclado. Este menu pode ser útil para utilizadores com limitações de mobilidade que os impedem de interagir diretamente com o dispositivo.

Tecla de atalho

Obtenha acesso rápido a aplicações premindo as **Teclas de volume** quando o ecrã estiver desativado ou bloqueado.

No ecrã **Definições**, toque no separador **Geral** > **Tecla de atalho**.

- Prima a **tecla Aumentar volume** duas vezes para iniciar o Captar+.
- Prima a **tecla Diminuir volume** duas vezes para iniciar a Câmara e tirar uma fotografia.

Google

Utilize as Definições Google para gerir as suas definições de conta e aplicações Google.

No ecrã **Definições**, toque no separador **Geral** > **Google**.

Segurança

Use este menu para configurar a proteção do dispositivo e dos respetivos dados.

No ecrã **Definições**, toque no separador **Geral** > **Segurança**.

- **Bloquear conteúdo** – Selecione tipos de bloqueio para bloquear notas do QuickMemo+.
- **Encriptar telefone** – Permite-lhe encriptar os dados do dispositivo para maior segurança. Terá de introduzir um PIN ou uma palavra-passe para desencriptar o seu dispositivo sempre que o liga.
- **Encriptar armazenamento do cartão SD** – Encripte o armazenamento do cartão SD e torne os dados indisponíveis para outros dispositivos.
- **Configurar bloqueio do cartão SIM** – Define o PIN para bloquear o seu cartão SIM e permite-lhe alterar o PIN.
- **Digitação de password visível** – Ative para mostrar rapidamente cada carácter de palavras-passe à medida que o introduz para poder ver o que está a introduzir.
- **Administradores do dispositivo** – Visualize ou desative administradores do dispositivo.

- **Fontes desconhecidas** – Permita a instalação de aplicações que não são Play Store.
- **Verificar aplicações** – Não permitir ou avisar antes da instalação de aplicações que possam danificar.
- **Tipo de armazenamento** – Mostra o tipo de armazenamento atual.
- **Gestão de certificados** – Permite-lhe gerir os seus certificados de segurança.
- **Trust agents** – Seleccione aplicações a utilizar sem desbloquear o ecrã.
- **Afixação do ecrã** – Pode permitir que o seu dispositivo apenas mostre o ecrã de uma determinada aplicação utilizando a afixação do ecrã.
- **Acesso à utilização para aplicações** – Permite-lhe consultar as informações de utilização das aplicações no dispositivo.

Hora & Data

Defina as suas preferências de apresentação de data e hora.

No ecrã **Definições**, toque no separador **Geral** > **Hora & Data**.

Armazenamento e USB

Pode monitorizar a memória interna utilizada e disponível no dispositivo.

No ecrã **Definições**, toque no separador **Geral** > **Armazenamento e USB**.

ARMAZENAMENTO DO DISPOSITIVO

- **Armazenamento interno** – Mostra a quantidade de espaço total e o espaço utilizado na memória interna do dispositivo em texto e com um gráfico de barras (o espaço não utilizado aparece a cinzento). Toque para ver as aplicações correspondentes e a quantidade de espaço que utilizam.

ARMAZENAMENTO PORTÁTIL

Mostra a quantidade de espaço total e o espaço utilizado no seu cartão de memória.

Poupança de bateria e de energia

Apresenta o estado atual da bateria, incluindo a percentagem de carga restante e estado de carregamento.

No ecrã **Definições**, toque no separador **Geral** > **Poupança de bateria e de energia**.

- **Uso da bateria** – Apresenta o nível de uso da bateria e os detalhes de uso da bateria. Toque num dos itens para consultar informações mais detalhadas.
- **Percentagem de bateria na barra de Notificações** – Selecione para apresentar a percentagem de nível de bateria na barra de estado, junto ao ícone de bateria.
- **Poupança de Energia** – Toque no botão de Poupança de energia para a ativar/desativar. Define o nível de percentagem de bateria que ativa automaticamente a Poupança de Energia.

Memória

Pode monitorizar a média de utilização de memória utilizada e a memória utilizada pelas aplicações no dispositivo.

No ecrã **Definições**, toque no separador **Geral** > **Memória**.

Aplicações

Permite-lhe ver detalhes acerca das aplicações instaladas no dispositivo, gerir os dados e forçá-las a parar.

No ecrã **Definições**, toque no separador **Geral** > **Aplicações**.

Aplicação de mensagens predefinida

Este menu permite-lhe selecionar a aplicação de mensagens a utilizar como aplicação predefinida.

No ecrã **Definições**, toque no separador **Geral** > **Aplicação de mensagens predefinida**.

Cópia de segurança e reposição

Altere as definições para gerir as suas definições e dados.

No ecrã **Definições**, toque no separador **Geral** > **Cópia de segurança e reposição**.

- **LG Backup** – Realiza uma cópia de segurança de todas as informações do dispositivo e restaura-as no caso de perda de dados ou substituição. Se necessitar de mais informações, consulte a secção **LG Backup** em **Aplicações**.
- **Fazer backup dos meus dados** – Faça cópias de segurança de dados das aplicações, palavras-passe da rede Wi-Fi e outras definições para servidores do Google.
- **Conta de backup** – Apresenta a conta que está atualmente a ser utilizada para efetuar cópias de segurança de informações.
- **Restauração automática** – Quando reinstalar uma aplicação, restaure as definições e os dados em backup.
- **Definições de rede repostas** – Repõe todas as definições de rede.
- **Repor dados de fábrica** – reponha as suas definições para as predefinições de fábrica e elimine todos os seus dados. Se utilizar este procedimento para repor as definições do dispositivo, ser-lhe-á solicitado que introduza novamente as mesmas informações que inseriu quando iniciou o Android pela primeira vez.

Sobre o telefone

Veja informações legais, verifique o estado e as versões de software do dispositivo e efetue uma atualização de software.

No ecrã **Definições**, toque no separador **Geral** > **Sobre o telefone**.

Anexo

Atualização do software do dispositivo

Atualização do software do dispositivo LG através da Internet

Para obter mais informações sobre a utilização desta função, visite <http://www.lg.com/common/index.jsp> → selecione o seu país e idioma. Esta função permite atualizar facilmente o firmware do dispositivo para a versão mais recente através da Internet sem necessidade de visitar qualquer centro de assistência. Esta função só estará disponível se e quando a LG disponibilizar uma versão de firmware mais recente para o seu dispositivo.

Uma vez que a atualização do firmware do dispositivo exige toda a atenção do utilizador durante o processo de atualização, leia todas as instruções e notas apresentadas em cada etapa antes de prosseguir. Tenha em atenção que a remoção do cabo de comunicação de dados USB durante a atualização pode danificar gravemente o dispositivo.

NOTA

- A LG reserva-se o direito de disponibilizar atualizações de firmware apenas para modelos selecionados, à sua discricção, e não garante a disponibilização das versões mais recentes de firmware para todos os modelos de telemóvel.

Atualização de software de dispositivo LG através de Over-the-Air (OTA)

Esta funcionalidade permite atualizar convenientemente o software do dispositivo para uma versão mais recente através de OTA sem necessidade de estabelecer ligação com um cabo de dados USB. Esta função só estará disponível se e quando a LG disponibilizar uma versão de firmware mais recente para o seu dispositivo.

Deve verificar primeiro a versão de software no dispositivo:

Definições > separador **Geral** > **Sobre o telefone** > separador **Comum** > **Centro de Atualização** > **Actualização de software** > **Verificar actualizações**.

NOTA

- Os seus dados pessoais no armazenamento interno do dispositivo, incluindo informações acerca da sua Conta Google, bem como de outras contas, as suas definições e os seus dados de aplicações e do sistema, quaisquer aplicações transferidas e a sua licença DRM podem perder-se durante o processo de atualização do software do dispositivo. Por isso, a LG recomenda que faça uma cópia de segurança dos seus dados pessoais antes de atualizar o software do dispositivo. A LG não assume responsabilidade por qualquer perda de dados pessoais.
- Esta funcionalidade depende do seu operador de rede, da sua região e do seu país.

FAQ

Este capítulo apresenta uma lista de alguns problemas que poderá encontrar no decorrer da utilização do seu dispositivo. Alguns problemas exigem que contacte o seu fornecedor de serviços, mas a maioria é fácil de corrigir por si mesmo.

Mensagem	Causas possíveis	Possíveis medidas de correção
Erro no cartão SIM	O dispositivo não possui um cartão SIM ou este foi inserido de forma incorreta.	Certifique-se de que o cartão SIM se encontra corretamente introduzido.
Sem ligação à rede/perda de rede	O sinal é fraco ou encontra-se fora da rede do operador.	Desloque-se para junto de uma janela ou para um espaço aberto. Consulte o mapa de cobertura do operador de rede.
	O operador aplicou novos serviços.	Verifique se o cartão SIM tem mais de 6 a 12 meses. Se assim for, troque o cartão SIM na filial mais próxima do seu fornecedor de rede. Contacte o respetivo fornecedor de serviços.

Mensagem	Causas possíveis	Possíveis medidas de correção
Os códigos não coincidem	Para alterar um código segurança, tem de confirmar o novo código, inserindo-o novamente.	Se se esquecer do código, contacte o seu fornecedor de serviços.
	Os dois códigos inseridos não coincidem.	
Não é possível definir aplicações	Não suportado pelo fornecedor de serviços, ou registo necessário.	Contacte o respetivo fornecedor de serviços.
Transferi uma aplicação que causa muitos erros.	Remova a aplicação.	<ol style="list-style-type: none"> 1 Toque em > > . 2 Toque no separador Geral > Aplicações. 3 Toque na aplicação > Desinstalar.
Chamadas indisponíveis	Erro de marcação	Nova rede não autorizada.
	Foi inserido um novo cartão SIM.	Verifique se existem novas restrições.
	Foi atingido o limite de carregamento pré-pago.	Contacte o fornecedor de serviços ou reponha o limite com PIN2.
Não é possível ligar o dispositivo	Premiu a tecla Ligar/Desligar de forma demasiado breve.	Prima a tecla Ligar/Desligar durante pelo menos dois segundos.
	A bateria não está carregada.	Carregue a bateria. Verifique o indicador de carga no ecrã.

Mensagem	Causas possíveis	Possíveis medidas de correção
Erro de carregamento	A bateria não está carregada.	Carregue a bateria.
	A temperatura exterior é demasiado elevada ou fria.	Certifique-se de que o dispositivo está a carregar a temperaturas normais.
	Problema de contactos	Verifique o carregador e a sua ligação ao dispositivo.
	Sem tensão	Ligue o carregador a uma tomada diferente.
	Carregador com problemas	Substitua o carregador.
	Carregador errado	Utilize apenas acessórios originais LG.
Número não permitido.	A função de marcação fixa está ativada.	Verifique o menu Definições e desative a função.
Impossível receber/enviar SMS e fotos	Memória cheia	Elimine alguns dados como aplicações ou mensagens do dispositivo para libertar mais memória.
Os ficheiros não abrem	Formato de ficheiro não suportado	Verifique os formatos de ficheiros suportados.
Sem som	Modo de vibração	Verifique o estado de definição do menu de som para certificar-se de que não se encontra no modo de vibração ou silencioso.

Mensagem	Causas possíveis	Possíveis medidas de correção
A chamada é terminada ou o telemóvel fica bloqueado	Problema intermitente do software	Se o ecrã bloquear ou o dispositivo não responder quando o tentar utilizar, retire e volte a inserir a bateria. Em seguida, volte a ligar o dispositivo. OU Tente efetuar uma atualização do software através do Website.

Guia anti-roubo

Pode configurar o seu dispositivo para impedir a sua utilização por outras pessoas se procederem à reposição das definições de fábrica sem a sua permissão. Por exemplo, se perder o seu dispositivo, se for roubado ou reposto, apenas alguém com as informações da sua Conta Google ou de bloqueio de ecrã pode utilizar o dispositivo.

Eis o que precisa para se certificar de que o seu dispositivo está protegido:

- **Definir um ecrã de bloqueio:** se perder o seu dispositivo ou se for roubado, mas tiver um ecrã de bloqueio definido, os conteúdos do dispositivo não podem ser apagados utilizando o menu Definições a menos que o ecrã seja desbloqueado.
- **Adicionar a sua Conta Google ao dispositivo:** se o seu dispositivo for reposto, mas tiver a sua Conta Google configurada, o dispositivo não pode concluir o processo de configuração sem que sejam introduzidas as informações da sua Conta Google.

Depois de o seu dispositivo estar protegido, tem de desbloquear o ecrã ou introduzir a palavra-passe da sua Conta Google se necessitar de realizar uma reposição das definições de fábrica. Desta forma, garante mais ninguém, ou apenas alguém em quem confia, efetua uma reposição.

NOTA

- Não se esqueça da Conta Google e da palavra-passe que adicionou ao seu dispositivo antes de realizar uma reposição de fábrica. Se não conseguir fornecer as informações da conta durante o processo de configuração, não poderá utilizar o dispositivo após a reposição de fábrica.

Mais informações

Nota de informação sobre software de código aberto

Para obter o código fonte incluído neste produto ao abrigo da GPL, LGPL, MPL e outras licenças de código aberto visite <http://opensource.lge.com>.

Além do código fonte, pode transferir todas as condições da licença referidas, renúncias de garantia e avisos de direitos de autor.

A LG Electronics também irá fornecer-lhe um código aberto em CD-ROM por um valor que cobre as despesas de distribuição, como os custos do suporte, envio e processamento, mediante pedido por e-mail para opensource@lge.com. Esta oferta é válida por 3 (três) anos a partir da data de aquisição do produto.

Marcas comerciais

- Copyright ©2016 LG Electronics, Inc. Todos os direitos reservados. LG e o logótipo da LG são marcas registadas do LG Group e respetivas entidades relacionadas. Todas as outras marcas registadas são propriedade dos seus respetivos proprietários.
- Google™, Google Maps™, Gmail™, YouTube™, Hangouts™ e Play Store™ são marcas comerciais da Google, Inc.
- Bluetooth® é uma marca registada da Bluetooth SIG, Inc. em todo o mundo.
- Wi-Fi® e o logótipo Wi-Fi são marcas registadas da Wi-Fi Alliance.
- As restantes marcas são propriedade dos respetivos proprietários.

DECLARAÇÃO DE CONFORMIDADE

Pelo presente documento, a **LG Electronics** declara que este **LG-K350Z** se encontra em conformidade com os requisitos essenciais e outras disposições relevantes da directiva **1999/5/EC**.
Pode encontrar uma cópia da Declaração de Conformidade em **<http://www.lg.com/global/declaration>**



0800-9811-5454(LGLG) 100% Toll Free
4 Adepele street, Computer Village, Lagos, Nigeria

CE0168