



USER GUIDE

LG-H650E

简体中文

BAHASA MELAYU

ENGLISH



关于本用户指南

简体中文

感谢您选择 LG。首次使用设备前，请仔细阅读本用户指南，确保安全、正确使用。

- 务必使用正品 LG 配件。提供的物品仅为该设备设计，可能与其他设备不兼容。
- 此设备采用触摸屏键盘，因此不适合视障人士使用。
- 说明基于设备的默认设置。
- 设备上的默认应用程序如有更新以及不再受支持，恕不另行通知。如果对设备提供的应用程序有疑问，请联系 LG 服务中心。对于用户安装的应用程序，请联系相关服务提供商。
- 修改设备的操作系统或安装非官方来源的软件可能损坏设备，并导致数据损坏或丢失。这些行为违反 LG 许可协议并将导致保修失效。
- 因地区、服务提供商、软件版本或操作系统版本不同，某些内容和插图可能与您的设备有所不同，如有变化，恕不提前通知。
- 与您的设备一同提供的软件、音频、墙纸、图像及其它媒体均经过许可，可有限使用。如果您将这些材料抽取一部分或整体用于商业或其他用途，您可能会侵犯版权法。此时用户会因非法使用媒体而承担相应的全部法律责任。
- 可能会产生额外的数据服务（如信息、上传、下载、自动同步和定位服务）费用。为避免额外费用，请选择一项适合您自身需求的数据计划。联系您的服务提供商以获取更多详细信息。

说明性公告

 警告	可能造成自身和他人人身伤害或者手机或其他财产损坏的情况。
 备注	公告或其他信息。

目录

关于安全有效使用手机的准则.....	5	设备锁定和解锁.....	27
必将让您爱不释手的功能.....	11	轻敲唤醒.....	27
Quick多任务.....	12	轻敲解码.....	27
使用 Quick多任务.....	12	改变屏幕锁定方式.....	28
Quick备忘录+.....	13	Smart Lock.....	28
使用 Quick备忘录+.....	13	主屏.....	29
查看保存的备忘录.....	14	了解主屏.....	29
手势拍摄.....	14	返回到最近使用的应用程序	30
使用手势拍照.....	14	自定义主屏.....	31
基本功能.....	15	通知面板.....	31
配件.....	16	抓拍屏幕.....	34
手机布局.....	17	屏上键盘.....	34
开机和关机.....	19	使用键盘并输入文本.....	34
安装 Nano SIM 卡	19	输入特殊字符.....	35
为电池充电.....	20	分离或合并键盘.....	35
优化电池使用寿命.....	21	在 PC 与设备间传输数据.....	35
插入内存卡.....	22	使用 USB 连接传输数据.....	35
取出存储卡.....	23	使用无线连接传输数据.....	36
触摸屏提示.....	23	LG Bridge.....	36
轻触或点触.....	23	LG Bridge的功能	37
点触并按住.....	24	下载 LG Bridge软件.....	37
拖动.....	24	LG AirDrive.....	37
滑动.....	24	SmartShare.....	38
轻触两次.....	25	使用 SmartShare.....	38
双指缩放.....	25	在您的手机上分享附近设备的内容 ..	38
Google 帐户设置.....	26	应用程序.....	39
创建 Google 帐户.....	26	安装或卸载应用程序.....	40
登录 Google 帐户.....	26	打开 Play 商店 应用程序.....	40
		打开显示有关应用程序详细信息的屏幕	40
		卸载应用程序.....	40
		通话.....	41

拨打电话.....	41	更改电子邮件常规设置.....	54
呼叫联系人.....	41	删除电子邮件帐户.....	54
接听和拒绝电话.....	41	音乐.....	54
拨打第二个电话.....	42	播放歌曲.....	54
查看通话记录.....	42	音乐播放器选项.....	55
更改通话设置.....	42	时钟.....	56
联系人.....	43	闹钟.....	56
搜索联系人.....	43	计时器.....	56
添加新联系人.....	43	世界时钟.....	57
按收藏夹归类联系人.....	43	秒表.....	57
创建群组.....	44	计算器.....	57
信息.....	45	日历.....	57
发送信息.....	45	录音机.....	58
对话视图.....	45	录制声音或语音.....	58
更改信息设置.....	45	下载内容.....	58
照相机.....	46	FM 收音机.....	58
拍照.....	46	LG Backup.....	59
取景器上的照相机选项.....	46	关于备份和恢复设备数据.....	59
间隔拍摄.....	48	备份设备数据.....	59
连拍.....	48	Google 应用程序.....	60
手势视图.....	48	设置.....	62
多点自动对焦.....	48	访问“设置”菜单.....	63
4 倍变焦.....	49	网络设置.....	63
拍摄照片后.....	49	WLAN.....	63
录制视频.....	49	WLAN直连.....	63
录制视频后.....	50	蓝牙.....	64
图片库.....	50	移动数据.....	65
查看图片.....	50	通话.....	66
编辑照片.....	51	SmartShare Beam.....	67
设置壁纸.....	51	媒体服务器.....	67
放大和缩小.....	51	LG Bridge.....	67
播放视频.....	51	正在打印.....	67
删除照片/视频.....	52	USB 绑定.....	68
电子邮件.....	53		
添加帐户.....	53		
使用帐户文件夹.....	53		
撰写和发送电子邮件.....	53		

WLAN 热点.....	68	商标.....	83
蓝牙绑定.....	68	DivX HD.....	84
飞行模式.....	69	确认声明.....	85
移动网络.....	69		
VPN.....	69		
声音和通知设置.....	69		
更多设置.....	70		
显示屏设置.....	70		
主屏.....	70		
锁定屏幕.....	71		
主页触摸按钮.....	71		
更多显示屏设置.....	72		
常规设置.....	72		
语言和输入设备.....	72		
位置.....	73		
帐户与同步.....	73		
云.....	73		
辅助工具.....	74		
快捷键.....	75		
安全性.....	75		
日期和时间.....	76		
存储.....	76		
电池和省电.....	76		
应用程序.....	77		
默认消息应用程序.....	77		
备份与重置.....	77		
关于手机.....	77		
规章与安全.....	77		
附录.....	78		
手机软件更新.....	79		
FAQ.....	80		
防盗指南.....	82		
更多信息.....	83		
开源软件提示信息.....	83		

关于安全有效使用手机的准则

请阅读以下简单的准则。违反这些准则可能造成危险或者触犯法律。如果发生故障，设备内置的软件工具会收集故障记录。此工具仅收集特定于故障的数据，如信号强度、呼叫突然掉线时的 cell ID position 和加载的应用程序。该记录仅用于帮助确定故障原因。该类记录已加密，如果您需要将退回设备以进行维修，仅 LG 授权维修中心可查看它们。

暴露在射频能量之下

无线电波暴露和“特定吸收率”（SAR）信息。

此款 LG-H650E 型手机已设计为遵守有关适用的无线电波暴露安全要求。此要求基于相关的科学准则，其中包括为确保所有人员（无论年龄和健康状况）安全而设计的安全裕量。

- 无线电波暴露准则采用一种称为“特定吸收率”或 SAR 的测量单位。SAR 测试是在所有用到的频带中以手机的最高认可功率电平进行发射时使用标准化方法执行的。
- 不同的 LG 手机型号可能有不同的 SAR 能级，但它们均符合相关的无线电波暴露准则。
- 国际非电离辐射防护委员会（ICNIRP）建议的 SAR 上限值为：每 10 克重的人体组织吸收的能量平均值不超过 2 W/kg。
- 经对该型号手机进行的测试得知，人耳能够承受的最高 SAR 值为 1.040 W/kg（10 克），戴在身体上时，其值为 1.100 W/kg（10 克）。
- 本设备在靠近耳朵的正常使用位置使用或放置在距人体至少 1.5 厘米的位置时符合 RF 暴露标准。当使用便携盒、皮带夹或皮套进行身体佩戴操作时，不得包含金属并且产品应至少距身体 1.5 厘米。为了发送数据文件或信息，此设备需要高质量的网络连接。在某些情况下，数据文件或信息的发送可能被延迟，直到有这样的连接可用。确保遵照以上间隔距离说明直到完成发送。

产品保养和维护

- 务必使用经核准用于此特定手机型号的正品 LG 电池、充电器和配件。使用任何其它类型可能导致适用于此手机的许可或保修失效，并可能造成危险。
- 可用配件可能会因您所在区域、国家或服务提供商而有所不同。
- 某些内容和插图可能与您的设备有所差异，恕不提前通知。
- 不要拆解本机。当需要维修时，请将手机送往合格的服务技术人员处。
- 保修（由 LG 决定）可能包括使用新的或返修的更换部件或板，只要其功能与更换的部件等效。
- 远离诸如电视、收音机或个人计算机之类的电器。
- 远离诸如暖气片或厨灶之类的热源。
- 小心不要让手机摔落。
- 不要让手机受到机械振动或撞击。
- 在任何有特殊条例要求的区域关闭手机。例如，请勿在医院使用手机，因为它可能影响敏感的医疗装置。
- 手机充电时，请勿用湿手操作手机。这可能会导致电击或手机严重受损。
- 请勿在靠近易燃物体的位置充电，因为手机可能因加热而引发火灾。
- 使用干布清洁手机外壳（不要使用如苯、稀释剂或酒精之类的溶剂）。
- 如果手机置于柔软物体之上，请不要充电。
- 应将手机放在完全通风的位置充电。
- 不要在烟雾或灰尘过多的环境中使用或存放手机。
- 不要将手机放在信用卡或卡式车票旁边，它可能会影响磁条上的信息。
- 不要用尖锐物体敲击屏幕，这可能会损坏手机。
- 不要将手机暴露在液体或潮气中。
- 谨慎使用诸如耳机之类的配件。在不必要的情况下，不要触摸天线。

- 请勿使用、触摸或试图取下或修复破碎或破裂的玻璃。由于滥用或误用造成的玻璃显示屏损坏不在保修范围内。
- 本手机为正常使用过程中会发热的电子设备。在缺乏足够通风的条件下过长时间直接接触皮肤时，可能导致不舒服或轻微灼伤。因此，在操作的过程中或之后立即处理您的手机时，应特别小心。
- 如果手机变湿，请立即拔下其电源插头，并让它完全晾干。切勿试图使用烤炉、微波炉或电吹风等外部热源加快干燥处理。
- 潮湿手机内的液体会改变手机内产品标签的颜色。由于接触液体而对设备造成的损坏不在保修范围内。

有效的手机操作

电子设备

所有手机都可能受到干扰，这种干扰会对性能造成影响。

- 在未经允许的情况下，不得在医疗装置附近使用手机。不要将手机放在心脏起搏点上，即胸前的口袋内。
- 手机可能会对某些助听器造成干扰。
- 微弱的干扰可能会影响电视、收音机、个人计算机等。
- 如果可能，请在介于 0°C 与 35°C 温度之间使用手机。将手机放置在过低或过高的温度的环境下可能会导致损坏、故障、甚至爆炸。

行车安全

查阅有关在驾驶时使用手机的本地法律法规。

- 不要在驾驶时使用手持式手机。
- 将注意力完全集中在驾驶上。
- 如果行驶条件需要，请在拨打或接听电话之前将车辆驶离道路并停车。
- 射频能量可能影响车辆内的电子系统，例如立体声音响、安全设备等。
- 当车辆配备气囊时，不要让安装的便携式的无线设备阻挡气囊。这样做可能因性能不当而导致气囊无法释放或导致严重受伤。

- 如果您在外出时使用耳机收听音乐，请确保将音量设置为合理的音量级别，以便注意周围的情况。在靠近马路时，尤其要注意这一点。

防止损伤您的听力



为防止听力可能受损，请勿长时间高音量倾听。

如果您长时间置于高音环境中，那么您的听力可能会遭到伤害。因此，我们建议您在开机或关机时不要将手机置于耳边。同时，我们还建议您将音乐和通话音量设置为合理的音量级别。

- 使用耳机时，如果您不能听到附近的人说话，或者坐在您旁边的人能听到您在听的内容，则将音量调低。

备注

- 耳机声音压力过大可能导致听力受损。

玻璃部分

手机部分为玻璃制。如果手机摔落到坚硬表面或受到强烈撞击，玻璃会破碎。如果玻璃破碎，请勿触摸或尝试取出玻璃碎片。停止使用手机，在授权的服务提供商处更换玻璃。

爆破区域

不要在正进行爆破的地区使用手机。请依照有关限制，并遵守任何规章或规定。

易爆环境

- 不要在加油站内使用手机。
- 不要在靠近燃料或化学制品处使用手机。
- 不要在放有手机和配件的车厢内运输或存放可燃气体、液体或爆炸品。

在飞机上

无线设备可能对飞机造成干扰。

- 登机前，请关机。
- 未经机务人员允许，不得在机舱内使用手机。

儿童

将手机放在儿童接触不到的安全地方。手机中包含细小零件，如果脱落可能导致窒息危险。

紧急电话

并非在所有手机网络中均可使用紧急电话。因此，您不应仅依赖于手机的紧急呼叫功能。请向本地的服务提供商核准。

电池信息及保养

- 您无需在再次充电前对电池进行完全放电。与其它电池系统不同，本机电池不具有可能影响电池性能的记忆效应。
- 只能使用 LG 电池和充电器。LG 充电器设计为最大程度地延长电池使用寿命。
- 不要拆解电池或将其短路。
- 当电池不再提供合乎要求的性能时，请更换电池。在需要更换之前，电池组可以反复充电数百次。
- 如果很长一段时间都没用过电池，请将电池再次进行充电以保持最佳使用状态。
- 不要将电池充电器暴露在直射阳光下，也不要放在诸如浴室之类的高湿环境中使用。
- 不要将电池存放在过热或过冷的地方，这可能损害电池的性能。
- 如果用不适当类型的电池进行替换，可能有爆炸危险。请按说明处理用过的电池。
- 手机充好电后，请务必将充电器从墙上插座拔下，以避免不必要的耗电。
- 实际的电池寿命将取决于网络配置、产品设置、使用方式、电池和环境条件。
- 确保没有细尖的物体，如动物牙齿、指甲等进入手机内触碰电池。这可能引发火灾。

电池更换注意事项

- 为了安全起见，不要取出融合到产品中的电池。如果要更换电池，请将它就近送至 LG Electronics 授权服务点或经销商处以寻求帮助。
- 锂离子电池是一种危险元件，它可能会导致伤害。
- 资质不符的专业人士更换电池可能会导致设备受损。





必将让您爱不释手的功能

Quick多任务

从任何屏幕中，使用通知面板即可通过 Quick多任务 轻松访问和使用日历、计算器等等。





使用 Quick多任务

1 点触并向下滑动状态栏 > 轻触 。如果您看不到 ，轻触  > 勾选 **Quick多任务** 将其启用。

备注

- 使用支持 Quick多任务 的应用程序时，轻触  > **Quick多任务**。该功能将在屏幕上显示为小窗口。

2 使用下列选项。

1		轻触以最大化窗口。
2		轻触以调整窗口的透明度。
3		轻触以关闭 Quick多任务 窗口。
4		拖动可调整“Quick多任务”窗口的大小。

3 当透明度栏未满  时，也可以使用和轻触 **Quick多任务** 窗口下方的屏幕。

备注



- Quick多任务最多可同时支持两个窗口。

Quick备忘录+

Quick备忘录+ 功能用于创建备忘录。

使用 Quick备忘录+









在通话过程中，您可以使用 Quick备忘录+ 功能通过保存的图片或在当前手机屏幕上轻松有效地创建备忘录。

1 点触并向下滑动状态栏，然后轻触 。如果您看不到 ，轻触  > 勾选 **Quick备忘录+** 将其启用。

或者

轻触  >  >  > 。

2 使用以下选项创建备忘录：

	轻触可保存已创建的备忘录。
	轻触可撤销最近的操作。
	轻触可重做最近删除的操作。
	轻触可在备忘录中插入文本。
	点击可选择笔型和颜色。
	轻触可选择橡皮擦擦除备忘录上的笔痕。
	点击可选择共享或纸张样式。
	轻触隐藏或显示工具栏。

备注

· 使用快捷备忘录+ 功能时，请使用指尖。不要使用指甲。

3 轻触  可将当前备忘录保存至  或 。

查看保存的备忘录

点击  >  >  并选择 QuickMemo+ 相册。

手势拍摄

手势拍摄功能使您能够通过前置相机用手势拍照。

使用手势拍照

“手势拍摄”功能有两种使用方法。

- 举起手，五指张开，直到前置相机检测到手掌且屏幕上出现一个框。然后手掌合拢成拳头启动定时器，留出准备时间。

或者

- 举起手并握拳，直到前置相机检测到手掌且屏幕上出现一个框。然后松开拳头启动定时器，留出准备时间。





基本功能

配件

以下配件可与您的手机一起使用。

- 旅行适配器
- 快速入门指南
- 立体声耳机
- USB 数据线
- SIM 弹出工具

备注

- 上述配件可能为可选配件。
- 务必使用正品 LG 配件。提供的物品仅为该设备设计，可能与其他设备不兼容。
- 本设备随附的物品及任何可用配件可能会因您所在区域或服务提供商而有所不同。

手机布局

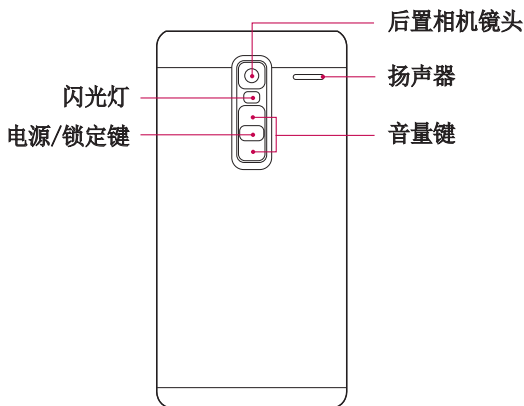
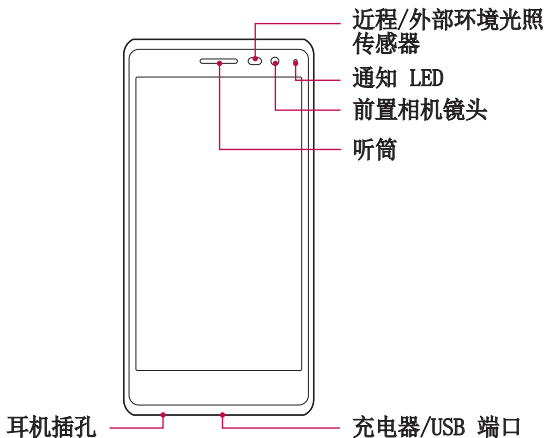

电源/锁定键	<ul style="list-style-type: none"> · 按住此键可开/关机。 · 短按可打开/关闭屏幕。
音量键	<p>同时屏幕关闭：</p> <ul style="list-style-type: none"> · 按音量调高键两次可启动 Quick备忘录+。 · 按音量调低键两次可启动照相机拍照。 <p>在主屏上：</p> <ul style="list-style-type: none"> · 控制铃声音量。 <p>通话期间：</p> <ul style="list-style-type: none"> · 播放音频/视频时，控制耳机音量。 · 持续控制音量。

注意：近程传感器

- 在接听及拨打电话时，若手机位于耳旁，一旦感应到物体，此近程传感器将自动关闭背景灯并锁定触摸屏。这样有助于延长电池寿命，并避免在通话期间无意中激活触摸屏。

警告

- 在手机上放置重物或坐在手机上可能会损坏手机的显示屏幕及触摸屏的功能。不要在近程传感器上使用屏幕保护膜或任何其他类型的保护膜。这可能会影响传感器的感应度。

开机和关机

开机

按住手机背面的**电源/锁定键**几秒钟，直到屏幕打开。

关机

- 1 按住手机背面的**电源/锁定键**，直到显示手机选项菜单。
- 2 轻触手机选项菜单中的**关机**。
- 3 轻触**确定**以确认您要关机。

安装 Nano SIM 卡

插入移动电话服务提供商提供的 Nano SIM 卡。

警告

- 请勿将内存卡插入到 Nano SIM 卡插槽。如果内存卡不小心卡入 Nano SIM 卡插槽，请将设备送往 LG 服务中心取出内存卡。
- 1 将手机随附的 Nano SIM 卡托弹出工具（细针）插入弹出按钮孔，轻轻用力推入，直至卡托弹出。

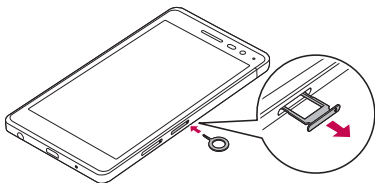

备注

- 弹出按钮是文件盘门上方的小圆孔。
- 2 拉开 Nano SIM 卡托。

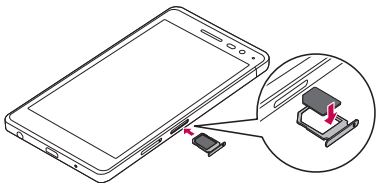

3 将 Nano SIM 卡放入卡托中（如上图所示）。

4 插入 Nano SIM 卡托。

备注

- 在插入或取出 Nano SIM 卡之前，请关闭手机。

警告

- 取出 Nano SIM 卡托时请务必小心。因为弹出工具非常锋利。

为电池充电

第一次使用电池前，请为电池充电。使用充电器为电池充电。也可使用电脑为电池充电，方法是使用 USB 数据线将手机连接到电脑。

警告

- 只能使用已获得 LG 许可的充电器、电池和电缆。如果您使用未获许可的充电器、电池或数据线，可能会导致电池充电缓慢。未获许可的充电器可导致电池爆炸或损坏设备，相应后果不属于 LG 保修范围。

充电器接口位于手机底部。插入充电器并插入电源插座。

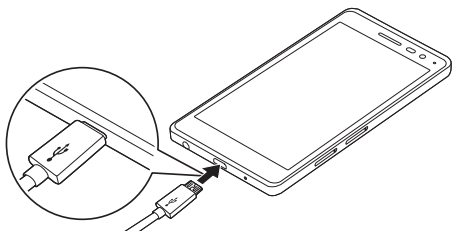

优化电池使用寿命

通过禁用无需在后台持续运行的功能来延长电池电量可支持的时间。您可以监视应用程序和系统资源如何消耗电池电量。

延长手机电池的使用寿命：

- 如果您未使用无线电通信，请关闭它。如果不使用 WLAN、蓝牙® 或 GPS，请将其关闭。
- 调低屏幕亮度，设置较短的屏幕待机时间。
- 关闭 Gmail、日历、联系人及其他应用程序的自动同步。
- 您下载的一些应用程序可能会消耗电池电量。
- 使用下载的应用程序时，检查电池电量水平。

插入内存卡

您的设备支持高达 2TB 的 microSD 卡。根据存储卡制造商和类型，某些存储卡可能与您的设备不兼容。

警告

- 某些存储卡可能与您的设备不完全兼容。使用不兼容的卡可能损坏设备、存储卡、或卡中存储的数据。

备注

- 频繁的写入和清除数据会缩短存储卡的寿命。

- 1 将手机随附的内存卡卡托弹出工具（细针）插入弹出按钮孔，轻轻用力推入，直至卡托弹出。
- 2 拉开内存卡卡托。

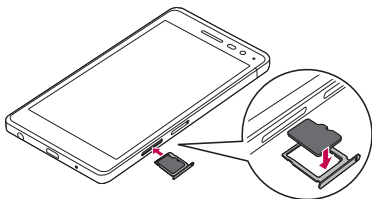

- 3 将内存卡放入卡托中（如上图所示）。
- 4 插入内存卡卡托。

取出存储卡

取出存储卡之前，先进行卸载以实现安全移除。

轻触 ○ > ⋮ > ⚙ > 常规选项卡 > 存储 > 卸载 SD 卡。

⚠ 警告

- 在设备传输或访问信息时，请勿取出存储卡。这样做会导致数据丢失和损坏，也可能损坏存储卡或设备。我们对因不当使用损坏存储卡造成的损失（包括数据丢失）概不负责。

触摸屏提示

以下是关于如何浏览手机的一些提示。

📌 备注

- 无需大力按，触摸屏非常敏感，轻轻点触即可。
- 使用指尖轻触所需选项。 请注意不要触碰到任何其他按钮。

轻触或点触

手指轻触一下，选择项目、链接、屏上键盘的快捷方式和字母。

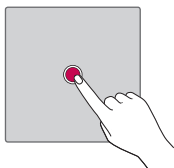

点触并按住

触摸并按住项目，方法是点击屏幕上的某个项目，并且在动作发生前不抬起手指。

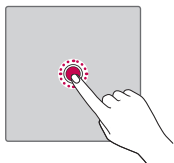

拖动

点触项目并短暂按住，不要抬起手指，在屏幕上移动手指，直至达到目标位置。在主屏上，可拖动项目进行重新定位。

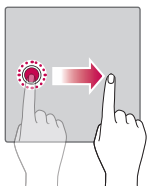

滑动

滑动的方法是手指单击屏幕后不要停顿（因而避免拖动项目），在屏幕表面迅速移动。

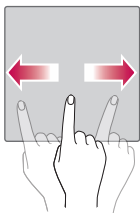

轻触两次

轻触两次可放大网页或地图。

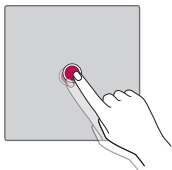

双指缩放

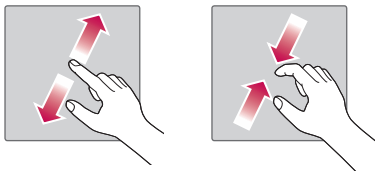

使用浏览器、地图或者在浏览图片时，将食指和拇指并拢或张开，即可缩小或放大。





Google 帐户设置

当第一次在手机上打开 Google 应用程序时，需要使用现有的 Google 帐户登录。如果您没有 Google 帐户，则会提示您创建一个帐户。

创建 Google 帐户

- 1 轻触  >  >  > 常规选项卡 > 帐户与同步。
- 2 点击**添加帐户** > Google > **或创建新帐户**。
- 3 输入您的姓名，然后点击**下一步**。
- 4 出于安全考虑，请输入手机号码，然后点击**下一步**。
- 5 按照说明输入有关帐户的必需和可选信息。服务器正在创建您的帐户，请稍候。

登录 Google 帐户

- 1 轻触  >  >  > 常规选项卡 > 帐户与同步。
- 2 点击**添加帐户** > Google。
- 3 输入电子邮件地址，然后点击**下一步**。
- 4 输入密码并点击**下一步**。
- 5 登录后，您可在手机上使用 Gmail 收发邮件和利用 Google 服务。
- 6 一旦设置了 Google 帐户，您的手机将自动与网络上的 Google 帐户同步（如果数据连接可用）。

登录后，您的手机将同步 Google 服务，如 Gmail、联系人、Google 日历等。您可以使用地图，从 Play Store 下载应用程序，将设置备份到 Google 服务器，或利用手机上的其他 Google 服务。

设备锁定和解锁

按电源/锁定键可关闭屏幕，并将设备置于锁定模式。如果一段时间不用，设备将自动锁定。这有助于防止意外点触，节省电池电量。

如要解锁设备，请按电源/锁定键并向任意方向滑动屏幕。

轻敲唤醒

使用 **轻敲唤醒** 功能可通过轻触两次屏幕来轻松开关屏幕。

打开屏幕

- 1 双击锁定屏幕中心可开启屏幕。
- 2 解锁屏幕或访问任何可用快捷方式或小工具。

关闭屏幕

- 1 双击主屏或状态栏的空白区域。
- 2 屏幕将关闭。

备注

- 点击屏幕的中心区域。如果您轻触顶部或底部区域，识别率会降低



轻敲解码

轻敲代码功能允许您通过在屏幕上轻敲（或轻触）的动作组合创建自己的解锁代码。当屏幕关闭时，您可以通过轻触相同的顺序，接访问主屏。

备注

- 如果轻敲代码输错 6 次，将强制将您转至您的 Google 帐户登录/备份 PIN。
- 使用指尖，而不是指甲，轻触屏幕予以开关。

设置轻敲解码功能



- 1 轻触  >  >  > **显示屏选项卡** > **锁定屏幕** > **选择屏幕锁定** > **轻敲解码**。
- 2 轻触图案中的正方形以设置您的轻敲代码。您的轻敲代码图案可包含 3 到 8 次轻触。

使用轻敲代码解锁屏幕

当屏幕关闭时，您可以通过轻触您设置的轻敲代码图案来为屏幕解锁。

改变屏幕锁定方式

您可以改变屏幕锁定方式，防止他人访问您的个人信息。

- 1 轻触  >  >  > **显示屏选项卡** > **锁定屏幕** > **选择屏幕锁定**。
- 2 从“无”、“滑动”、“轻敲解码”、“图案”、“PIN”及“密码”等方式中选择需要的屏幕锁定。



备注

- 设置解锁图案之前，请先创建一个 Google 帐户，并记住创建图案锁定时设置的备份 PIN。

Smart Lock

您可以使用智能锁定更轻松地解锁手机。当有受信任的蓝牙设备连接到手机、或处于家中或工作场所等熟悉位置时，或者手机能识别您脸部时，您可以设置为保持手机处于不锁定状态。

设置智能锁定功能

- 1 点击  >  >  > **显示屏选项卡** > **锁定屏幕** > **Smart Lock**。
- 2 在添加任何受信任的设备、受信任的位置或受信任的人脸之前，您需要设置屏幕锁定（轻敲解码、图案、PIN 或密码）。

主屏



主屏是许多应用程序和功能的起点，使您可以添加应用程序快捷方式、Google 小工具等项目，从而直接访问信息和应用程序。这是默认的画布，可从任何菜单中轻触  访问画布。

了解主屏



- 1 **状态栏** - 显示手机的状态信息，包括时间、信号强度、电池状态和通知图标。
- 2 **小工具** - 窗口小部件是独立应用程序，可以通过应用程序抽屉或主屏上访问。与快捷方式不同，小工具可用作屏幕应用程序。
- 3 **应用程序图标** - 点击图标（应用程序、文件夹等）可打开并使用它。
- 4 **位置指示灯** - 指示您当前正在查看的主屏画布。
- 5 **快捷按钮区** - 可让您一键访问任何主屏画布上的功能。

6 主页触摸按钮

 上一步按钮	返回上一个屏幕。同时关闭弹出项目，如菜单、对话框和屏上键盘等。
 主页按钮	从任何屏幕返回到主屏。
 概览按钮	显示近期使用的应用程序。如果您触摸并按住该按钮，将打开可用选项菜单。

查看其他主屏面板

操作系统提供多个主屏画布，为添加图标、小工具等提供更大的空间。

- 在主屏上向左或向右滑动手指可访问其他画布。

返回到最近使用的应用程序

多任务可在 Android 中轻松实现；您可同时运行多个应用程序。打开其他应用程序之前，无需退出当前应用程序。使用多个打开的应用程序，并在这些应用程序之间切换。

Android 管理各个应用程序、根据需要停止和启动应用程序，从而确保闲置应用程序不会不必要地耗费资源。

- 1 轻触 。屏幕将显示最近使用的应用程序列表。
- 2 轻触要访问的应用程序。但这不会让上一个应用程序在后台停止运行。使用完应用程序后，请确保点击退出应用程序。
 - 要关闭最近的应用程序列表中的应用程序，向左或向右滑动应用程序预览。要清除所有应用程序，轻触**全部清除**。

自定义主屏

您可以通过添加应用程序、小工具或更改墙纸来自定义主屏。

在主屏上添加项目

- 1 点触并按住主屏的空白部分。
- 2 在“添加模式”菜单中，选择要添加的项目。您会在主屏上看到此添加的项目。
- 3 将它拖到您想要的位置，然后抬起手指。

备注

- 要将应用程序图标添加到主屏，请在“应用程序”屏幕上点触并按住要添加的应用程序。

从主屏上删除项目

位于主屏时，点触并按住要移除的图标 > 将其拖到 。

为快捷按钮区添加应用程序

从应用程序屏幕或主屏，点触并按住应用程序图标并将其拖动到快捷按钮区。然后，将其放到指定位置。

从快捷按钮区删除应用程序

触摸并按住目标快速按钮，将其拖动至 。

备注

- 无法删除**应用程序按钮** 。

自定义主屏上的应用程序图标

- 1 触摸并按住一个应用程序图标，直至将其从当前位置解锁，然后松开。该应用程序的右上角将显示编辑图标 。
- 2 再次轻触应用程序图标并选择所需的图标设计和大小。
- 3 轻触**确定**以保存更改。

通知面板

通知可提醒您接收到新信息、日历事件和闹钟，以及正在进行的事件，如正在通话。

打开通知面板

从状态栏向下滑动可打开通知面板。要关闭通知面板，向上滑动屏幕或轻触 。

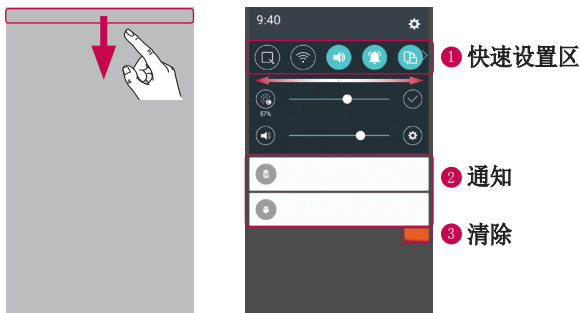

- 1 快速点击每个设置按钮，将其打开或关闭。触摸并按住相应按钮以直接访问功能设置菜单。要查看更多切换按钮，请向左或向右滑动。点击  以删除、添加或重新设定快速设置按钮。
- 2 列出了当前通知，每个通知都带有简短的说明。轻触通知以查看。
- 3 轻触以清除所有通知。

当收到通知时，屏幕顶部将出现其图标。未读通知的图标会显示在左侧，WLAN 强度和电池电量等系统图标会显示在右侧。

状态栏上的指示器图标

指示器图标显示在屏幕顶部的状态栏上，可报告未接来电、新信息、日历事件、设备状态等。



屏幕顶部显示的图标可提供有关设备状态的信息。下表仅列示了最常见的图标。

图标	说明	图标	说明
	未插入 SIM 卡		当前正在播放歌曲
	无可用网络信号		禁止打扰，甚至禁止闹钟打扰
	已打开飞行模式		已打开振动模式
	已连接到 WLAN 网络		电池已充满电
	已连接有线耳机		电池正在充电
	正在通话		手机通过 USB 数据线连接至 PC
	未接来电		正在下载数据
	蓝牙开启		正在上载数据
	系统警告		已打开 GPS
	闹钟已设置		正在同步数据
	收到新语音邮件		选择输入法
	收到新文本消息或彩信		WLAN 热点已激活
	已连接 LG AirDrive		

备注

- 图标在状态栏中的位置可能会因功能或服务而异。
- 可用选项可能会因地区或服务提供商而异。

抓拍屏幕

同时按住**音量调低键**和**电源/锁定键**约 2 秒钟，可拍摄当前屏幕的屏幕截图。

要查看截取的图像，请点击  >  >  > **Screenshots** 文件夹。

屏上键盘

您可以使用屏上键盘输入文本。当您轻触可用的文本输入字段时，屏上键盘会显示在屏幕上。

使用键盘并输入文本

图标	说明
	轻触一次以使键入的下一字母变为大写字母。轻触两次表示全部为大写字母。
	轻触以转到键盘设置。触摸并按住以更改文本输入方法。
	轻触以输入空格。
	点击以新建一行。
	轻触以删除上一字符。

输入特殊字符

使用屏上键盘可输入特殊字符。





例如，要输入“á”，点触并按住“a”按钮，直到显示一个弹出菜单，然后显示相关的特殊字符。不移开手指，将手指拖到所需的特殊字符上。一旦突出显示，即抬起手指。

备注

- 键右上角处的符号表示该键有其他字符。

分离或合并键盘

通过在横向键盘上水平张开两指，您可以将键盘一分为二。这更便于使用拇指键入。要使用此功能，确保启用分离键盘设置。

- 轻触  >  >  > 常规选项卡 > 语言和输入设备 > LG 键盘  > 键盘高度和布局 > 分离键盘。



在 PC 与设备间传输数据

您可以在 PC 与设备间复制或移动数据。

使用 USB 连接传输数据

- 1 使用手机随附的 USB 数据线将手机连接到 PC。
- 2 打开“通知”面板，点击当前的连接类型，然后选择**媒体设备 (MTP)**。
- 3 PC 上将弹出一个窗口，供您传输所需数据。

备注

- PC 上需要安装 LG Android 平台驱动程序，才能检测到手机。
- 检查**媒体设备 (MTP)** 的使用要求。

项目	要求
操作系统	Microsoft Windows XP SP3、Vista 或更高版本
Window Media Player 版本	Windows Media Player 10 或更高版本

使用无线连接传输数据

使用 **LG AirDrive** 功能，您可以通过 WLAN 或移动数据在 PC 上共享或管理手机中的内容。

备注

- 如果要使用 LG AirDrive，请参阅“**设置**”中的 **LG AirDrive** 部分。

LG Bridge

LG Bridge 这款应用程序可方便您在 PC 上管理 LG 移动设备保存的图像、音乐、视频和文档等。此外，您还可以将联系人和图像等文件备份到您的 PC 或更新移动设备的软件。

备注

- 安装并打开程序后，您可以在“帮助”菜单中查看有关如何使用 LG Bridge 的详细说明。
- 支持的功能可能会因设备而异。
- LG 通用 USB 驱动程序是将 LG 手机连接至 PC 的必备程序。它将在安装 LG Bridge 时自动安装。

LG Bridge的功能

- 通过 WLAN 或移动数据在 PC 上管理手机中的内容。
- 通过 USB 备份和恢复移动设备的数据。
- 通过 USB 在 PC 上更新移动设备软件。

下载 LG Bridge软件

- 1 转至 www.lg.com。
- 2 点击“搜索”按钮，然后输入型号名称搜索该型号。
- 3 选择型号信息并单击**开始**。
- 4 向下滚动，选择 **PC 同步**选项卡 > **Windows** 或 **Mac 操作系统** > **下载**，然后即可下载 LG Bridge。

LG AirDrive

允许连接到 PC 以管理您的手机。使用前，在 PC 上通过 LG Electronics 网站设置 LG Bridge。当您在手机和 PC 上登录同一 LG 帐户时，您可以使用 LG AirDrive 功能。

- 1 在移动设备和 PC 上登录同一 LG 帐户。
- 2 在**设置**屏幕上，轻触**网络**选项卡 > **共享与连接** > **LG Bridge** > **LG AirDrive**。
- 3 在您的 PC 上运行 LG Bridge应用程序，然后选择 **LG AirDrive**。

SmartShare

SmartShare 允许您使用图片库和音乐应用程序共享多媒体内容。

使用 SmartShare

- 1 在查看您要共享的内容时，点击 **⋮** > **SmartShare** 或 **🔗**。
- 2 从列表中轻触您要共享的设备。
 - 如果设备未显示在列表上，请确保设备的 WLAN、WLAN 直连或蓝牙已开启。然后点击**重新扫描**。

在您的手机上分享附近设备的内容

- 1 要将附近的设备连接到您的设备，请在**图片库**和**音乐**应用程序上轻触**附近设备**选项。
 - 请确保您的设备和附近设备连接到相同的 WLAN 网络，并且附近设备上的 DLNA 服务已开启。
- 2 轻触要连接到的设备。如果设备不在列表中，请点击**搜索附近设备**。
- 3 建立连接后，您可以在设备上分享附近设备上的内容。



应用程序

安装或卸载应用程序

Play 商店 允许您浏览和搜索免费和付费应用程序。

打开 Play 商店 应用程序



轻触  >  > 。

打开显示有关应用程序详细信息的屏幕

无论何时在 Play 商店 中浏览，点击某个应用程序均可打开它的详细信息屏幕。

应用程序详细信息屏幕包括说明、评分、评论以及该应用程序的相关信息。在此屏幕中，您可以下载、安装、卸载、对应用程序评分等等。



卸载应用程序

- 1 轻触  >  >  > **常规选项卡** > **应用程序**。
- 2 所有应用程序都显示后，请滚动并选择要卸载的应用程序。
- 3 轻触**卸载**。

通话

您可以在整个地区享受清晰的通话质量。



拨打电话

- 1 轻触  > 。
- 2 使用拨号器输入号码。要删除数字，请轻触 。
- 3 输入所需的数字之后，轻触  拨打电话。
- 4 要结束通话，请轻触 。

备注

- 要输入“+”以拨打国际电话，请点触并按住 。

呼叫联系人

- 1 轻触  > 。
- 2 滚动浏览联系人列表。您还可以在搜索字段中输入联系人的姓名，或沿屏幕右边上的字母顺序滚动浏览。
- 3 在显示的列表中，轻触要呼叫的联系人。





接听和拒绝电话

- 向任意方向滑动  以接听来电。
- 向任意方向滑动  以拒绝来电。

备注

- 如果要拒绝来电并向主叫方发送短信，请滑动 。



拨打第二个电话

- 1 在第一次通话过程中，轻触  > **添加通话**，然后输入号码。
- 2 轻触 。
- 3 此时呼叫屏幕上显示两个呼叫。初始呼叫被锁定，通话方进入保持状态。
- 4 轻触显示的数字可在不同的通话间切换。或轻触  以启动电话会议。
- 5 要结束所有呼叫，请轻触 。

备注

- 您需要对每通电话付费。

查看通话记录

- 1 点击  >  > **通话记录**选项卡。
- 2 查看所有已拨电话、已接来电和未接来电的列表。

备注

- 轻触任意通话记录条目，以查看通话日期、时间和时长。
- 点击  > **全部删除**以删除所有记录项目。

更改通话设置



您可以配置通话设置（如呼叫转接）以及运营商提供的其他特殊功能。

- 1 轻触  > 。
- 2 点击  > **通话设置**并配置所需的选项。



联系人

您可以在手机上添加联系人，并将其与 Google 帐户或其他支持同步联系人的帐户中的联系人同步。

搜索联系人

- 1 轻触  > .
- 2 轻触**搜索联系人**，使用键盘输入联系人姓名。随着您开始键入，手机会显示匹配项。



添加新联系人

- 1 轻触  > .
- 2 输入新联系人的号码。
- 3 轻触  > **添加至“联系人”** > **新建联系人**。
- 4 如果要为新联系人添加图片，请轻触图像图标。选择**拍照**或从**图片库中进行选择**。
- 5 输入所需的联系人信息。
- 6 点击**保存**。



按收藏夹归类联系人

您可以按收藏夹归类经常呼叫的联系人。



将联系人添加到收藏夹

- 1 轻触  > .
- 2 轻触联系人以查看其详细信息。
- 3 轻触屏幕右上方的星号。星号将变为黄色。

从收藏夹列表中删除联系人

- 1 点击  >  > **收藏**选项卡。
- 2 选择联系人以查看其详细信息。
- 3 轻触屏幕右上方的黄色星号。星号变为深色，联系人已从收藏夹中删除。

创建群组

- 1 点击  >  > **群组**选项卡。
- 2 点击  > **新群组**。
- 3 为新群组输入名称。您也可以为新建的群组设置一个独特铃声。
- 4 点击**新增成员**将联系人添加到群组并点击**添加**。
- 5 点击**保存**以保存群组。

备注

- 备注：如果您删除一个群组，分配至该群组的联系人将不会被删除。他们将保留在您的联系人列表中。







信息

您的手机将短信和彩信结合到一个直观易用的菜单中。

备注

- 您可能要为所发送的每条短信付费。 请向您的服务提供商咨询。

发送信息

- 1 轻触  >  > 。
- 2 点击 ，然后从“联系人”列表选择一个或多个条目。
或者
在**收件人**字段中输入联系人姓名或电话号码。 随着您输入联系人姓名，匹配的联系人将会显示。 您可以轻触建议的联系人，并且可以添加多个联系人。
- 3 轻触文本字段，开始输入信息。
- 4 轻触  以打开选项菜单。 选择任意可用选项。
- 5 点击  以附加想要在信息中共享的文件。
- 6 轻触**发送**以发送信息。

对话视图

与另一方交流的信息将以时间顺序显示，以使您方便查看和查找对话。

更改信息设置

您的手机已预定义信息设置，因此您可以立即发送信息。 您可以根据喜好更改设置。

- 点击  >  >  > **设置**。

照相机

您可以使用照相机或摄像机拍摄和共享照片及视频。





· 点击  >  > 。

拍照

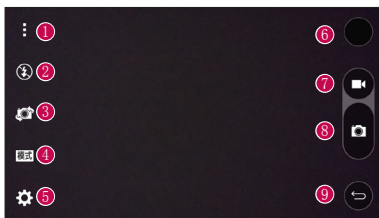
- 1 在屏幕上选景。
- 2 景物周围出现方框表示相机已完成对焦。
- 3 轻触  以拍照。拍摄的图片将自动保存到“图片库”。

取景器上的照相机选项



1		隐藏/显示选项 - 点击以隐藏/显示取景器上的照相机选项。
2		用于管理照相机的闪光灯。
3		点击以在后置摄像头与前置摄像头之间切换。
4		用于选择拍摄模式进行拍照。
5		点击此图标可打开照相机设置菜单。
6		点击以查看最近拍摄的照片或视频。
7		点击以开始录制。

8		轻触以拍照。
9		点击以退出照相机。

备注

- 拍照前，务必使用超细纤维布清洁镜头保护盖。镜头盖沾染指印可导致照片模糊，产生晕轮效应。





使用模式设置

在照相机取景器中，点击 **模式** 显示模式选项。点击每个图标以使用以下模式设置。

	允许您拍摄全景图片。
	允许您应用常用的照片和视频设置。

使用高级设置

在照相机取景器中，轻触  打开高级选项。轻触每个图标以调整以下照相机设置。

	将以不同曝光度拍摄的照片合并为一张最佳照片，获得一张采用复杂光线条件的、更好的照片。
	设置照片比例和视频质量。
	您可以通过语音命令拍照。开启该功能时，只需说出“ Cheese ”、“ Smile ”或“ LG ”即可拍照。
	设置照相机的计时器。该功能适合自拍照片或视频时使用。
	您可以通过显示网格线帮助对齐，改善拍照或录制视频的效果。



设置照片和视频的存储位置。从 **IN**（内存）和 **SD**（内存卡）中进行选择。只有在插入 SD 卡后才会出现该菜单。





您可以了解某一功能的使用方法。此图标将为您提供帮助指南。

间隔拍摄

您可以使用前置摄像头通过自动模式进行间隔拍摄。触摸并按住  可自动连续拍摄 4 张自拍照。

连拍

您可以使用后置摄像头通过自动模式进行连拍。在松开“拍摄”按钮之前，按住  可连续拍摄大量照片。取景器会显示拍摄的照片数。在图片库中查看连拍时，点击  可依次显示每张照片（类似于浏览翻页画册）。

手势视图

用前置相机镜头拍照后，您可自动查看通过此手势拍摄的照片。

1 轻触  >  > 。

2 通过前置摄像头拍照。

3 拍照后，将手机靠近您的脸部。将显示拍摄的照片。

备注

- 视手势的速度和角度而定，此功能可能无法正常运行。
- 当角度在快速预览后有所变化，将返回至相机模式。您应转到“图片库”以再次查看图片。

多点自动对焦

拍照时，多点自动对焦（AF）功能自动工作，使您可以看到清晰的图像。

4 倍变焦







使用后置摄像头镜头时，最多可以缩放 4 倍。

备注

- 手用力要稳。该特性不适合某些功能。拍摄快速移动物体的照片时，会出现重影。

拍摄照片后





轻触屏幕上的图像缩略图可查看您拍摄的最后一张照片。

	轻触可编辑照片。
	轻触可以立即拍摄其它照片。
	点击可打开可用的共享选项。
	轻触以删除照片。
	轻触以访问更多选项。
	轻触以将照片添加至收藏夹。

录制视频





- 1 轻触  >  > 。
- 2 在屏幕上选景。
- 3 轻触  可开始视频录制。
- 4 录制时长显示在屏幕顶部。

备注

- 点击  可在录制视频时拍照。
- 5 轻触  可暂停视频录制。再次轻触  可继续录制。
或者
轻触  以停止录制。录制的视频将自动保存到“图片库”。



录制视频后

轻触屏幕上的视频缩略图可查看您录制的最后一个视频。

	轻触以立即录制其他视频。
	点击可打开可用的共享选项（如信息或蓝牙）以进行共享。
	轻触以删除视频。
	轻触以访问更多选项。
	点击可将视频添加至收藏夹。

图片库

图片库应用程序展示存储器中的图片和视频，包括使用照相机应用程序拍摄的照片以及从网络或其他位置下载的图片。

- 1 轻触  >  > 。
- 2 轻触一个相册以打开并查看其内容。（相册中的图片和视频以时间顺序显示。）
- 3 轻触相册中的图片即可查看。

备注

- 根据所安装的软件，一些文件格式可能不受支持。
- 由于编码原因，一些文件可能无法正确播放。

查看图片

图片库以文件夹的形式显示您的图片。 当一个应用程序（如电子邮件）保存一张图片时，系统会自动创建下载文件夹以包含该图片。 同样，抓拍屏幕后，会自动创建抓拍图片文件夹。

照片将按其创建日期显示。 选择一张要全屏查看的图像。 向左或向右滚动以查看下一张或上一张图像。

编辑照片

查看照片时，点击 。

设置壁纸

查看照片时，轻触  > **将图像设置为**可将图像设置为壁纸或将其分配给联系人。

备注

- 根据所安装的软件，一些文件格式可能不受支持。
- 如果文件大小超过可用内存，打开文件时可能会发生错误。

放大和缩小

使用以下一种方法放大图像：

- 在任何位置轻触两下以放大。
- 在图片中的任何位置张开两根手指可实现放大。 捏拢手指或轻触两次图像可实现缩小。

播放视频

1 轻触  >  > 。

2 选择要观看的视频。

视频选项

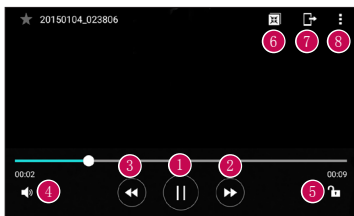



1		轻触可以暂停/继续视频播放。
2		触摸并按住可渐进性快进。轻触一次快进 10 秒。
3		触摸并按住可渐进性后退。 轻触一次后退 10 秒。
4		点击以调节视频音量。
5		轻触以锁定/解锁屏幕。
6		点击以使用视频应用程序的 Quick 多任务。
7		轻触可以使用 SmartShare 功能共享视频。
8		轻触以访问更多选项。

备注

- 播放视频时，在屏幕右侧向上或向下滑动可调整音量。
- 播放视频时，在屏幕左侧向上或向下滑动可调整亮度。
- 播放视频时，从左到右（或反方向）滑动手指可快进和快退。

删除照片/视频

使用以下一种方法：

- 在文件夹中，点击 ，选择照片/视频，然后点击**删除**。
- 查看照片时，点击 .

电子邮件

您可以使用电子邮件应用程序读取 Gmail 以外其他提供商的电子邮件。电子邮件应用程序支持下列帐户类型：POP3、IMAP4 和 Microsoft Exchange（用于企业用户）。

- 轻触  >  > 。

添加帐户

首次打开电子邮件应用程序时，屏幕上将打开一个设置向导，帮助您添加电子邮件帐户。您还可以使用**设置**应用程序添加电子邮件帐户。



- 点击  > **设置** > 。

使用帐户文件夹

- 点击  > **显示所有文件夹**。

每个帐户均有“收件箱”、“重要人士”、“已发送”、“草稿箱”和“显示所有文件夹”。取决于您帐户的服务提供商支持的功能，您可能具有其他文件夹。

撰写和发送电子邮件

- 1 轻触 。
- 2 输入邮件目标收件人的地址。输入文字时，匹配的地址从您的联系人中提供。用分号分隔多个地址。
- 3 轻触**抄送/密送**字段，以便抄送或密件抄送至其他联系人/电子邮件地址。
- 4 轻触文本字段并输入信息。
- 5 轻触  以附加想要随信息发送的文件。
- 6 轻触  发送信息。

更改电子邮件常规设置

- 点击  > 设置 > 常规设置。

删除电子邮件帐户

- 点击  > 设置 >  > 删除帐户 > 选择要删除的帐户 > 删除 > 是。



音乐

手机中有音乐播放器，您可以播放所有喜爱的曲目。

备注

- 根据所安装的软件，一些文件格式可能不受支持。
- 如果文件大小超过可用内存，打开文件时可能会发生错误。
- 音乐文件的版权可能受国际条约和国家版权法保护。因此，可能需要获得许可或许可证才能复制音乐。在某些国家/地区，国际法禁止私人复制版权所有的材料。在下载或复制文件之前，请检查相应国家/地区关于使用此类材料的国家立法。

播放歌曲

- 1 轻触  >  > 。
- 2 轻触歌曲选项卡。
- 3 选择您要播放的歌曲。
- 4 以下选项可用。

音乐播放器选项

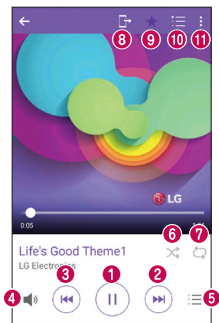

1		轻触可暂停播放。
		轻触可继续播放。
2		点击可跳到专辑、播放列表或随机曲目中的下一曲目。 触摸并按住可快进。
3		点击可重新开始播放当前曲目或跳至专辑、播放列表或 随机曲目中的上一曲目。 轻触并按住可后退。
4		轻触可调节音量。
5		点击以打开音乐库。
6		轻触以采用随机播放模式（按随机顺序播放曲目）播放 当前的播放列表。
7		轻触以在重复播放所有歌曲、重复播放当前歌曲或关闭 重复之间切换。
8		点击可使用 SmartShare 功能共享音乐。

9	★	轻触可将歌曲添加至收藏夹。
10	☰	轻触可打开当前播放列表。
11	⋮	轻触以访问更多选项。

时钟

通过“时钟”应用程序可访问“闹钟”、“计时器”、“世界时钟”和“秒表”功能。点击屏幕顶部的选项卡或水平滑过屏幕，可访问这些功能。

- 轻触  >  > .

闹钟

“闹钟”选项卡允许您设置闹钟。

- 1 点击**闹钟**选项卡。
- 2 轻触  以添加新窗口。
- 3 根据需要调整设置，然后点击**保存**。

备注

- 您还可以点击现有闹钟对其进行编辑。

计时器

“计时器”选项卡可用于在设定时间过后发出声音提示。

- 1 点击**计时器**选项卡。
- 2 在计时器上设置所需的时间。
- 3 轻触**启动**以启动计时器。
- 4 轻触**停止**以停止计时器。

世界时钟

“世界时钟”选项卡允许您轻松查看全球其他城市的当前时间。

- 1 点击**世界时钟**选项卡。
- 2 轻触  并选择所需城市。



秒表

“秒表”选项卡可将您的手机用作秒表。

- 1 点击**秒表**选项卡。
- 2 点击**启动**以启动秒表。
 - 点击**记录**以录制记录次数。
- 3 点击**停止**以停止秒表。

计算器

使用“计算器”应用程序的标准计算器或科学计算器，可执行数学计算。

- 1 轻触  >  > 。
- 2 点击数字按钮以输入数字。
- 3 对于简单的计算，请轻触要执行的函数（+、-、x 或 ÷），然后点触 =。

备注

- 有关更复杂的计算，点击 。

日历

“日历”应用程序允许您跟踪您的事件日程表。

- 1 轻触  >  > 。
- 2 轻触您要添加事件的日期。然后轻触 。

录音机

“录音机”应用程序可为您录制各种用途的音频文件。

录制声音或语音

- 1 轻触  >  > 。
- 2 点击  以开始录音。
- 3 点击  以结束录音。
- 4 点击  以收听录音。



- 点击  以访问您的录音。 您可以收听您保存的录音。

下载内容

使用此应用程序可查看您通过此应用程序下载的具体文件。

- 轻触  >  > 。

FM 收音机

手机内置了 FM 收音机，因此您在路上也能转到喜爱的电台并收听无线广播。

- 轻触  >  > 。



- 必须插入耳机作为天线方可使用。

LG Backup

关于备份和恢复设备数据

建议您定期在内部存储器上创建和保存备份文件，尤其是在更新任何软件之前。当设备丢失、被盗或因无法预料的问题受损时，在存储卡上保留最新备份文件也许能让您恢复设备数据。

此 LG 备份应用程序受 LG 智能手机和平板电脑、其他软件或操作系统版本的支持。因此，当购买新的 LG 智能手机和平板电脑后，可以将当前设备的数据备份到新设备中。

如果在智能手机和平板电脑上预加载了 LG 备份应用程序，则可以备份和恢复大多数的数据，包括下载的和预安装的应用程序、书签、日历条目、联系人、主屏设置及系统设置。

警告

- 要预防在备份或恢复操作中出现因电池电量不足引起的意外关机，您应始终为电池充满电。

备注

- 在恢复备份文件之前，存储在设备上的所有文件都将被删除。务必将备份文件复制到其他位置。
- 请注意，您的设备数据将被备份内容覆盖。

备份设备数据

1 轻触  >  > 。

2 选择您所需的模式。

- **在设备间复制数据** - 将旧设备上的数据复制到新设备。
- **备份与恢复** - 备份数据或从备份恢复。

Google 应用程序

Google 提供娱乐、社交网络和业务应用程序。访问某些应用程序可能需要使用 Google 帐户。

要查看更多应用程序信息，请访问每个应用程序的帮助菜单。

备注

- 某些应用程序可能无法使用，具体取决于您所在的地区或您的服务提供商。

Google

在互联网上或您的设备上快速搜索项目。

Chrome

搜索信息和浏览网页。

Gmail

通过 Google Mail 服务发送或接收电子邮件。

地图

在地图上查找您的位置，搜索位置，以及查看各个位置的位置信息。

YouTube

观看或创建视频并与他人共享。

云端硬盘

将您的内容存储在云端，随时随地访问，并与其他人共享。

Play 音乐

在您的设备上发现、倾听和共享音乐。

Play 电影

观看您的设备上存储的视频，并从 Play Store 下载要观看的各种内容。

环聊

与朋友单聊或群聊，并在聊天时使用图像、图释和视频通话。

Google 相册

管理设备上存储的或已上传到 Google+ 的照片、专辑和视频。

Google 设置

配置 Google 提供的部分功能的设置。

语音搜索

通过说出一个关键字或短语快速搜索项目。



A decorative graphic consisting of several groups of horizontal white lines of varying lengths, arranged in a descending staircase pattern from the top left towards the bottom right. The background is a solid, vibrant red.

設置

访问“设置”菜单

“设置”应用程序用于对您的手机进行自定义和个性化。

打开设置应用程序

· 轻触  > 触摸并按住  > **系统设置**。

或者

· 轻触  >  > 。

查看设置

点击  可切换视图模式。

- **列表视图** - 上下滚动查看列表。
- **标签视图** - 左右滑动或点击需要的选项卡。

备注

- 本指南中的任务执行说明基于默认视图设置。

网络设置

WLAN

您可以在无线接入点 (AP) 覆盖区内使用高速互联网访问。
在**设置**屏幕上，点击**网络**选项卡 > **WLAN**。

- 1 轻触  以打开 WLAN 并开始扫描可用的 WLAN 网络。
- 2 轻触某个网络进行连接。
 - 如果网络有小锁图标保护，则您需要输入安全密钥或密码。
- 3 状态栏显示了可指明 WLAN 状态的图标。

备注

- 如果您在 WLAN 区域之外，或者将 WLAN 设为关闭，则设备可能使用移动数据自动连接到网络，这可能产生额外的数据费用。

WLAN直连

WLAN 直连在启用了 WLAN 的设备之间提供直接连接，无需借助接入点。
设置

- 点击  > 高级 WLAN > WLAN直连。

备注

- 在此菜单中时，附近的其他可见 WLAN 直连设备可以看到您的设备。

蓝牙

蓝牙是一种短距离通信技术，允许您以无线方式连接多个蓝牙设备，如耳机、免提式车载套件设备、启用蓝牙的手持设备、电脑、打印机和无线设备。

备注

- LG 对经蓝牙功能发送或接收的数据的丢失、拦截或误用不承担任何责任。
- 始终确保您用于共享和接收数据的设备可信且安全。
- 如果设备间存在障碍物，则需要缩短操作距离。
- 某些未经 Bluetooth SIG 测试或认可的设备可能与您的设备不兼容。

将您的手机与其他蓝牙设备配对

- 1 在**设置**屏幕上，点击**网络**选项卡 > **蓝牙**。
- 2 点击  启动蓝牙并开始扫描可用的蓝牙设备。
 - 如果还希望检测搜索范围内的可见设备，请点击**搜索**。
- 3 从列表中选择您要配对的设备。一旦配对成功，您的手机将连接到另一个设备。

备注

- 两个蓝牙设备间的配对只需进行一次。一旦创建配对，设备将持续识别配对设备并交换信息。
- 有关配对模式和通行码（通常为 0 0 0 0 - 四个零）的信息，请参阅蓝牙设备附带的文档。

通过蓝牙发送数据

- 1 选择一个文件或项目，如联系人或媒体文件。
- 2 选择选项以通过蓝牙发送数据。
- 3 搜索并配对已启用蓝牙的设备。

备注

- 由于其他蓝牙兼容设备的规格和功能不同，显示和操作可能有所不同，传输或交换也许不适用于所有蓝牙兼容设备。

通过蓝牙接收数据

- 1 在**设置**屏幕上，点击**网络**选项卡 > **蓝牙**。
- 2 轻触  将蓝牙打开。
- 3 您将收到接受来自发送设备的配对尝试的请求。请务必选择**接受**。

移动数据

显示数据使用情况和移动数据使用限制。

- 点击  可打开或关闭移动数据连接。此功能用于管理您的移动数据使用情况。您也可以改为使用 WLAN 网络连接访问数据。

通话

用于配置各种通话设置。

在**设置**屏幕上，点击**网络**选项卡 > **通话**。

- **语音邮件中心** - 允许您选择运营商的语音信箱服务。
- **固定拨号** - 允许您管理并汇集一个号码列表，可从手机拨打此列表中的号码。您需要提供 PIN2 码，此代码由运营商提供。如果启动，则仅可以使用手机拨打固定号码列表中的号码。
- **来电弹出窗口** - 正在使用一个应用程序时，显示来电弹出窗口。
- **拒接来电** - 允许您设置拒接来电功能。
- **用消息拒绝** - 拒接来电时，可使用此功能快速发送一条信息。此选项可用于在会议期间拒接来电。
- **呼叫转接** - 允许您选择何时转接来电。
- **自动应答** - 设置在连接的免提设备自动接听来电前的时间。
- **连接振动** - 当对方接听电话后，您的手机会振动。
- **保存未知号码** - 允许您在通话后将未知号码添加至联系人。
- **电源键结束呼叫** - 允许您使用电源键结束呼叫。
- **等待接听的来电** - 翻转设备即可使来电静音。
- **呼叫限制** - 锁定接听来电、拨出电话或国际电话。
- **通话时间** - 允许您查看各种类型通话的通话时间。
- **其他设置** - 允许您更改以下设置，如**本机号码**或**来电等待**等。

SmartShare Beam

SmartShare Beam 允许您在 LG 手机或平板电脑中快速发送和接收文件。

通过 SmartShare Beam 接收数据

- 1 在**设置**屏幕上，点击**网络**选项卡 > **共享与连接** > **SmartShare Beam**。
- 2 点击  打开 SmartShare Beam。您手机上的 WLAN 将自动开启，并准备接收文件。

通过 SmartShare Beam 发送数据

- 1 选择一个文件或项目，如媒体文件。
- 2 选择选项以通过 SmartShare Beam 发送数据。
- 3 从列表中选择您要配对的设备。

媒体服务器

可让您与附近的 DLNA 兼容设备共享手机的多媒体内容。

在**设置**屏幕上，轻触**网络**选项卡 > **共享与连接** > **媒体服务器**
· 启用**内容共享**选项以允许附近的设备访问您的内容。

LG Bridge

在**设置**屏幕上，轻触**网络**选项卡 > **共享与连接** > **LG Bridge**。
如果需要更多信息，请参阅**基本功能**中的 LG Bridge。

正在打印

您可以将某些屏幕的内容（如 Chrome 浏览器显示的网页）通过打印机打印，此打印机须与您的 Android 设备连接的 WLAN 网络相同。

在**设置**屏幕上，点击**网络**选项卡 > **共享与连接** > **正在打印**。

通过无线打印机打印

- 1 选择一个文件或项目，如联系人或媒体文件。
- 2 选择选项以通过蓝牙发送数据。
- 3 搜索并配对已启用蓝牙的设备。

备注

- 由于其他蓝牙兼容设备的规格和功能不同，显示和操作可能有所不同，传输或交换也许不适用于所有蓝牙兼容设备。

USB 绑定

允许您通过 USB 数据线 with 计算机共享互联网连接。

- 1 使用 USB 数据线将手机连接到 PC。
- 2 在**设置**屏幕上，点击**网络**选项卡 > **绑定**。
- 3 点击  开启 USB 绑定。

WLAN 热点

您也可以使用手机提供移动宽带连接。创建热点，共享连接。

在**设置**屏幕上，轻触**网络**选项卡 > **绑定**

- 1 点击  开启 WLAN 热点。
- 2 点击“设置 WLAN 热点”更改 SSID、安全类型、密码和其他热点选项。

蓝牙绑定

允许您通过蓝牙连接其他设备。

- 在**设置**屏幕上，点击**网络**选项卡 > **绑定**。
- 点击  开启蓝牙绑定，以通过蓝牙绑定共享您的连接。

飞行模式

允许您在禁止拨打或接听电话或使用数据的区域使用手机的许多功能，例如游戏和音乐。将手机设置为飞行模式时，它无法发送或接收任何电话，也无法访问在线数据。

在**设置**屏幕上，点击**网络**选项卡 > **更多** > **飞行模式**。

移动网络

此菜单用于配置各种移动网络设置，如**移动数据**、**数据漫游**。

在**设置**屏幕上，点击**网络**选项卡 > **更多** > **移动网络**。

VPN

从您的手机中，您可以添加、设置和管理虚拟专用网（VPN），以允许您连接和访问受保护的本地网络（如您的公司网络）中的资源。

在**设置**屏幕上，点击**网络**选项卡 > **更多** > **VPN**。

声音和通知设置

用于更改设备上的各种声音设置。

在**设置**屏幕上，点击**声音和通知**选项卡。

- **声音模式** - 允许您设置手机的声音配置文件。
- **音量** - 调节手机的音量设置，以便适合您的需要和环境。
- **铃声** - 允许您设置呼叫铃声。您还可以添加和删除铃声。
- **铃声ID** - 允许您根据来电电话号码新建铃声。
- **声音和振动** - 启用以将手机设为接到来电时既响铃又振动。
- **振动类型** - 允许您选择振动类型。
- **请勿打扰** - 允许您设置何时阻止通知打扰您的日程表。如果设置了“仅优先级”，可设置为允许特定功能打扰。
- **锁定屏幕** - 用于选择希望在锁定屏幕上显示还是隐藏通知。
- **应用程序** - 允许您设置各个应用程序的通知。
- **LED 通知灯** - 轻触此开关可打开或关闭此功能。如果打开，将为您选择的**通知**激活 LED 灯。

更多设置

允许您进行其他声音和通知设置。

在**设置**屏幕上，轻触**声音和通知**选项卡 > **更多**。

- **通知声音** - 用于设置通知声音。您还可以添加和删除通知声音。
- **点击振动** - 启用以在点击主页触摸按钮以及其他用户界面互动期间振动。
- **音效** - 此菜单允许您选择在拨号盘上轻触数字、选择屏幕选项等情况下是否发出声音。
- **消息/呼叫声音通知** - 允许您的设备自动读出来电和消息事件。

显示屏设置

主屏

用于设置主屏设置。

在**设置**屏幕上，点击**显示屏**选项卡 > **主屏**。

- **选择主页** - 选择所需主页主题。
- **主题** - 设置设备的屏幕主题。您可以从 LG SmartWorld 中下载新主题。
- **壁纸** - 设置用于主屏上的壁纸。
- **屏幕点击效果** - 选择从主屏界面向下一屏滑动时显示效果的所需类型。
- **允许主屏幕循环** - 启用以允许主屏连续滚动（最后一屏后循环回第一屏）。
- **帮助** - 显示主屏的帮助信息。

锁定屏幕

用于设置锁定屏幕设置。

在**设置**屏幕上，点击**显示屏**选项卡 > **锁定屏幕**。

- **选择屏幕锁定** - 允许您设置屏幕锁定类型以确保设备的安全。
- **Smart Lock** - 设置此选项使手机与受信任的设备或地点处于已解锁状态。 如果需要更多信息，请参阅“**设备锁定和解锁**”中的“**Smart Lock**”部分。
- **屏幕点击效果** - 设置滑动锁定屏幕时使用的效果。
- **壁纸** - 选择锁定屏幕显示的壁纸。
- **快捷方式** - 允许您选择在锁定屏幕上可用的快捷方式。
- **手机丢失时的联系人信息** - 允许您在手机丢失时，在锁定屏幕上显示所有者信息。
- **锁定计时器** - 可让您设置屏幕超时后屏幕自动锁定前的时间。
- **电源按钮立即锁定** - 勾选后，可在按下电源/锁定键后立即锁定屏幕。 此设置将覆盖锁定计时器设置。

主页触摸按钮

设置在所有屏幕底部显示的主页触摸按钮。 设置要显示的按钮、其在栏中的位置和外观。

在**设置**屏幕上，点击**显示屏**选项卡 > **主页触摸按钮**。

更多显示屏设置

用于设置其他显示设置。

在**设置**屏幕上，点击**显示屏**选项卡。

- **字体类型** - 选择所需的字体类型。
- **字体大小** - 选择所需的字体大小。
- **亮度** - 使用滑块调节屏幕亮度。
- **自动旋转屏幕** - 设置为在旋转手机时自动切换方向。
- **屏幕超时** - 设置屏幕自动关闭前的延迟时间。
- **互动屏保** - 选择在手机在插接时或充电时处于睡眠状态期间要显示的屏保。
- **运动传感器校准** - 可让您提高倾斜精确度和传感器速度。

常规设置

语言和输入设备

允许您更改文本输入设置。

选择手机上的文本语言，并配置屏上键盘，包括您添加到其字典中的字词。

在**设置**屏幕上，轻触**常规**选项卡 > **语言和输入设备**。

- **语言** - 选择要在手机上使用的语言。
- **默认** - 允许选择默认键盘类型。
- **LG 键盘** - 更改 LG 键盘设置。
- **Google 语音输入** - 启用以选择 Google 语音输入来输入数据。点击设置图标以更改 Google 语音设置。
- **语音搜索** - 轻触以配置语音搜索设置。
- **文本-语音输出** - 轻触以设置偏好的引擎或文本转语音输出的常规设置。
- **指针速度** - 调节指针速度。
- **更改按钮** - 扭转鼠标按钮以使用右侧主要按钮。

位置

打开位置服务，您的手机将使用 WLAN 和移动网络确定您的大概位置。选择此选项时，将询问您在提供这些服务时是否允许 Google 使用您的位置。

在**设置**屏幕上，点击**常规**选项卡 > **位置**。

- **模式** - 设置您当前位置的确定方式。
- **使用照相机** - 启用以在照片或视频中添加位置标签。
- **Google 位置记录** - 允许选择将您的位置信息设置为可供 Google 及其产品访问。

帐户与同步

使用此菜单添加、删除和管理您的 Google 以及其他支持的帐户。以及是否所有应用程序可以自动同步用户数据。

Gmail™、日历和其他应用程序可能还具有自有设置以控制数据同步方式，请参阅有关这些应用程序的部分获得详细信息。

在**设置**屏幕上，点击**常规**选项卡 > **帐户与同步**。

- **自动同步数据** - 启用此选项可自动同步您在手机上添加的所有帐户。
- **帐户** - 显示您添加的所有帐户。点击一个帐户可查看和/或管理它。
- **添加帐户** - 点击以添加新帐户。

云

允许您添加云帐户以快速轻松地使用云服务。

在**设置**屏幕上，点击**常规**选项卡 > **云**。

辅助工具

使用辅助工具设置可配置您在手机上安装的辅助功能插件。

在**设置**屏幕上，点击**常规**选项卡 > **辅助工具**。

- **视觉** - 设置针对视障人士的选项。
 - **语音菜单** - 用于设置语音菜单功能，来通过言语反馈协助视觉有障碍的人。
 - **消息/呼叫声音通知** - 启用以允许您听到来电和信息的自动语言提醒。
 - **屏幕亮度** - 启用以将屏幕设置为更暗的对比度。
 - **字体大小** - 设置字体大小。
 - **触摸缩放** - 允许您通过三点轻触屏幕来进行缩放。
 - **屏幕颜色反转** - 启用以反转屏幕和内容的颜色。
 - **屏幕颜色调整** - 用于调整屏幕和内容的颜色。
 - **屏幕滤色镜** - 用于更改屏幕和内容的颜色。
 - **电源键结束呼叫** - 启用此选项以便通过按电源/锁定键结束语音通话。
- **听觉** - 设置针对听障人士的选项。
 - **标题** - 用于为有听力障碍的人自定义字幕设置。
 - **LED 通知灯** - 用于激活来电和通知的 LED 灯。
 - **闪光灯提醒** - 启用此选项以设置闪光灯在有来电和通知时闪光。
 - **关闭所有声音** - 启用此选项以关闭所有设备声音。
 - **音频类型** - 设置音频类型。
 - **声音平衡** - 设置音频线路。在滑动条上移动滑块进行设置。
- **电机与认识能力** - 设置针对运动障碍人士的选项。
 - **触摸反馈时间** - 设置点触反馈时间。
 - **触控助手** - 显示触控板以便于访问常用操作。
 - **屏幕超时** - 设置背景灯自动关闭前的时间。
 - **触摸控制区域** - 可选择一个屏幕区域，仅将触控激活限制在该屏幕区域内。
- **辅助功能快捷方式** - 点击三次主页按钮后，可快速访问选定功能。

- **自动旋转屏幕** - 启用此选项以允许手机根据实体手机方向（纵向或横向）旋转屏幕。
- **开关控制** - 允许您使用一个或多个如键盘按键一样的开关与设备进行交互。此菜单可帮助行动受限的用户避免直接与设备进行交互。

快捷键

当屏幕关闭或锁定时，按两次**音量键**，即可快速访问应用程序。

在**设置**屏幕上，点击**常规**选项卡 > **快捷键**。

- 按**音量调高键**两次可打开 Quick 备忘录+ 应用程序。
- 按**音量调低键**两次可启动照相机应用程序。

安全性

使用此菜单配置手机及其数据的保护方式。

在**设置**屏幕上，轻触**常规**选项卡 > **安全性**。

- **内容锁定** - 选择锁定类型可锁定 Quick 备忘录+ 中的备忘录。
- **加密手机** - 允许加密手机数据以保护安全性。您需要在每次开机时输入 PIN 或密码才能解密手机。
- **加密 SD 卡存储** - 加密 SD 卡存储并使其他设备无法使用数据。
- **设置 SIM 卡锁定** - 设置 PIN 以锁定 SIM 卡并允许您更改 PIN。
- **密码键入为可见** - 启用此选项以在您输入密码时短时间显示每个字符，以便您看到自己的输入内容。
- **设备管理器** - 查看或停用手机管理器。
- **未知源** - 允许安装非 Play 商店 应用程序。
- **验证应用程序** - 安装可能引起危害的应用程序之前进行拒绝或警告。
- **存储器类型** - 显示当前存储器类型。
- **证书管理** - 允许您管理自己的安全证书。
- **Trust agents** - 查看或停用 Trust agents。

- **屏幕固定** - 可以使您的设备仅显示某个应用程序的屏幕。
- **可以使用的应用程序** - 用于查看手机上应用程序的使用信息。

日期和时间

设置日期和时间显示方式的首选项。

在**设置**屏幕上，点击**常规**选项卡 > **日期和时间**。

存储

您可以监控设备的已用和可用内存。

在**设置**屏幕上，点击**常规**选项卡 > **存储**。

内部存储器

- **空间总量** - 以文本显示您的手机内存中的空间总量和可用空间，并带有彩色条形图（未用空间为灰色）。各设备用户下方列出相应的应用程序及其所占用的空间。

外置 SD 卡

- **空间总量** - 显示内存卡中的空间总量和剩余可用空间。
- **安装/卸载 SD 卡** - 允许您安装或卸载 SD 卡。
- **格式化 SD 卡** - 允许您擦除 SD 卡上的所有数据。

电池和省电

显示当前电池状态，包括剩余电量百分比和充电状态。

在**设置**屏幕上，点击**常规**选项卡 > **电池和省电**。

- **电池使用情况** - 显示电池使用水平和电量使用详情。轻触某个项目以查看更多详情。
- **状态栏上的电量百分比** - 勾选以在电池图标旁边的状态栏上显示电池使用量百分比。
- **省电** - 轻触省电开关以将其切换为“开启”或“关闭”。设置将自动开启省电功能的电池电量百分比。
- **帮助** - 显示省电项目信息。

应用程序

可以查看手机上安装的应用程序的详细信息，管理其数据和强行停止。

在**设置**屏幕上，点击**常规**选项卡 > **应用程序**。

默认消息应用程序

此菜单允许您选择用作默认信息应用程序的信息应用程序。

在**设置**屏幕上，点击**常规**选项卡 > **默认消息应用程序**。

备份与重置

更改设置以管理您的设置和数据。

在**设置**屏幕上，点击**常规**选项卡 > **备份与重置**。

- **LG备份** - 备份设备上的所有信息并在出现数据丢失或更换时进行恢复。如果需要更多信息，请参阅“**应用程序**”中的“**LG Backup**”部分。
- **备份我的数据** - 将应用程序数据、WLAN 密码及其他设置备份到 Google 服务器。
- **备份帐户** - 显示当前用于备份信息的帐户。
- **自动还原** - 重新安装应用程序时，恢复备份的设置和数据。
- **重置出厂数据** - 将您的设置重置为出厂默认值，然后删除所有数据。如果以此方式重置手机，首次启动 Android 时，将提示您重新输入相同的信息。

关于手机

查看法律信息，检查手机状态和软件版本，并执行软件更新。

在**设置**屏幕上，点击**常规**选项卡 > **关于手机**。

规章与安全

有关规章详情，请在手机上转至**设置** > **常规** > **关于手机** > **规章与安全**。

附录

手机软件更新

从互联网的 LG 手机软件更新

有关使用此功能的更多信息，请访问 <http://www.lg.com/common/index.jsp> →，选择您所在的国家/地区和语言。

此功能帮助您方便地从互联网将手机固件更新为最新版本，而无需访问服务中心。只有当 LG 为您的设备提供了更新的固件版本时，此功能才可用。

由于手机固件更新要求用户在更新过程期间保持全部注意力，因此在继续执行操作之前，请确保留意每一个步骤中出现的所有说明和提示。请注意，在升级过程中移除 USB 数据线或取出电池将严重损坏您的手机。

备注

- LG 保留根据自行判断决定固件更新仅可用于指定型号的权利，不保证所提供的固件更新版本可供所有手机型号使用。

通过空中下载 (OTA) 的 LG 手机软件更新

此功能使您可以通过 OTA 方便地将手机的软件更新为较新的版本，而无需连接 USB 数据线。只有当 LG 为您的设备提供了更新的固件版本时，此功能才可用。

首先，您应在手机上检查软件版本：**设置** > **常规选项卡** > **关于手机** > **更新中心** > **软件更新** > **现在检查更新**。

备注

- 手机内存中您的个人数据（包括有关您 Google 帐户、其他任何帐户、您的系统/应用程序数据和设置、下载的任何应用程序和 DRM 许可信息）可能会在手机软件的更新过程中遗失。因此，LG 建议您在更新手机软件之前，先备份个人数据。对于任何个人数据的遗失，LG 概不负责。
- 此功能取决于网络服务提供商、所在区域和国家/地区。

FAQ

本章列出了您在使用手机过程中可能遇到的一些问题。有些问题可能需要您致电服务提供商，但大多数问题您可自行解决。

信息	可能原因	可行解决措施
SIM 卡错误	手机中没有安装 SIM 卡或 SIM 卡插入不正确。	请确保正确插入 SIM 卡。
没有网络连接/网络断开	信号弱，或者您在运营商网络范围之外。	将手机移到窗边或开放的区域中。检查网络运营商覆盖地图。
	运营商应用了新服务。	检查 SIM 卡使用时间是否超过 6~12 个月。如果是，请前往最近的网络提供商处更换 SIM 或 USIM 卡。请与服务提供商联系。
代码不匹配	要更改安全码，必须再次输入以确认新代码。	如果忘记代码，请联系您的服务提供商。
	两次输入的代码不匹配。	
无应用程序可供设置	服务提供商不支持或需要注册。	请与服务提供商联系。
下载的应用程序导致大量错误。	请删除该应用程序。	<ol style="list-style-type: none">1 轻触  >  > .2 轻触常规选项卡 > 应用程序。3 点击该应用程序 > 卸载。

信息	可能原因	可行解决措施
无法拨打电话	拨号错误.	新网络未获得授权。
	已插入新 SIM 卡。	查看新的限制。
	达到预付费上限。	与服务提供商联系或重新设置 PIN 2 的限制。
手机无法打开	按开/关键时间过短。	请按开/关键至少两秒钟。
	电池未充电。	为电池充电。 检查显示屏上的充电指示灯。
充电错误	电池未充电。	为电池充电。
	外部温度太热或太冷。	确保手机在正常温度下充电。
	触点问题	检查充电器以及到手机的连接。
	无电压	请将充电器插入其他插座。
	充电器故障	更换充电器。
	错误充电器	请仅使用原装 LG 配件。
不允许使用号码。	已打开固定拨号功能。	检查“设置”功能表并关闭该功能。
无法接收/发送短信和照片	内存已满	从手机中删除一些数据（如应用程序或信息），以释放出更多可用内存。
文件无法打开	不受支持的文件格式	检查受支持的文件格式。

信息	可能原因	可行解决措施
我收到来电时，屏幕未打开。	近程传感器问题	如果使用保护带或保护套，请确保其未盖住近程传感器周围的区域。确保近程传感器周围的区域干净。
无声音	振动模式	检查声音菜单的设置状态，确保您不处于振动或禁止打扰模式下。
挂机或死机	间歇性软件问题	如果尝试操作时，屏幕冻结或手机不响应，请取出并重新插入电池。然后重启手机。 或者 尝试通过网站执行软件更新。

防盗指南

您可以设置设备，以防他人在未经您许可的情况下将手机恢复出厂设置，从而盗用您的手机。例如，如果您的设备丢失、被盗或被擦除，只有使用您的 Google 帐户或屏幕锁定信息才能使用设备。要确保您的设备受到保护，您只需要采取如下措施：

- **设置屏幕锁定：**如果您的设备丢失或被盗，但您设置了屏幕锁定，除非解锁屏幕，否则无法使用“设置”菜单格式化设备。
- **在设备上添加您的 Google 帐户：**如果您的设备内容被擦除，但设备上有 Google 帐户，则只有在输入 Google 帐户信息之后才能完成设置过程。

对设备进行保护之后，如果需要恢复出厂设置，您需要解锁屏幕或输入 Google 帐户密码。此举确保只有您或您信任的人才能执行重置。

备注

- 执行恢复出厂设置之前，请务必牢记您添加至设备的 Google 帐户和密码。如果您在设置过程中无法提供帐户信息，那么您在执行恢复出厂设置之后将根本无法使用设备。

更多信息

开源软件提示信息

为取得本产品内搭载的 GPL、LGPL、MPL 及其他开源证书下的源代码，请您访问 <http://opensource.lge.com>。

除源代码以外，所有相关的许可条款、免责声明和版权通知均可供下载。

LG Electronics 在收到发送至 opensource@lge.com 的电子邮件请求后，也可以CD-ROM 的形式为您提供开源代码，仅收取执行配送的费用（如介质费用、运输费和手续费）。此报价从您购买该产品之日起，三年内有效。

商标

- 版权所有 © 2015 LG Electronics Inc. 保留所有权利。LG 和 LG 徽标是 LG 集团及其相关实体的注册商标。所有其他商标是其各自所有者的财产。
- Google™、Google Maps™、Gmail™、YouTube™、Hangouts™ 和 Play Store™ 是 Google, Inc. 的商标。
- Bluetooth® 是 Bluetooth SIG, Inc. 在全球的注册商标。
- Wi-Fi® 和 Wi-Fi 徽标是 Wi-Fi Alliance 的注册商标。
- 所有其他商标和版权是其各自所有者的财产。

DivX HD

该 DivX Certified® 认证设备已通过严格测试，确保能播放 DivX® 视频。

为播放购买的 DivX 电影，需首先在 vod.divx.com 注册设备。在设备设置菜单中的 DivX VOD 部分找到注册码。

通过 DivX Certified® 认证，能播放 DivX® 视频，最高可达 HD 720p，包括付费内容。

DivX®, DivX Certified® 以及相关标志是 DivX, LLC 的商标，经授权使用。

确认声明

特此，LG Electronics 宣布此 LG-H650E 产品符合指令 1999/5/EC 的核心要求和其它相关规定。有关《确认声明》的副本，请访问 <http://www.lg.com/global/declaration>

Tentang panduan pengguna ini

BAHASA MELAYU

Terima kasih kerana memilih LG. Sila baca panduan pengguna ini dengan teliti sebelum menggunakan peranti buat kali pertama untuk memastikan keselamatan dan penggunaan yang betul.

- Selalu gunakan aksesori LG yang tulen. Item yang dibekalkan adalah direka bentuk hanya untuk peranti ini dan mungkin tidak serasi dengan peranti yang lain.
- Peranti ini tidak sesuai untuk orang yang mempunyai masalah visual disebabkan oleh papan kekunci skrin sentuh.
- Huraian berdasarkan tetapan lalai peranti.
- Aplikasi lalai pada peranti tertakluk kepada kemas kini dan sokongan untuk aplikasi ini mungkin ditarik balik tanpa notis lebih awal. Jika anda mempunyai sebarang soalan tentang aplikasi yang disediakan dengan peranti, sila hubungi Pusat Perkhidmatan LG. Untuk aplikasi yang dipasang pengguna, sila hubungi pembekal perkhidmatan yang berkaitan.
- Mengubah suai sistem pengendalian peranti atau memasang perisian daripada sumber yang tak rasmi akan merosakkan peranti dan menyebabkan kerosakan atau kehilangan data. Tindakan sedemikian akan melanggar perjanjian lesen LG dan membatalkan waranti anda.
- Sesetengah kandungan dan ilustrasi mungkin berbeza daripada peranti anda bergantung pada wilayah, pembekal khidmat, versi perisian atau versi OS dan tertakluk kepada perubahan tanpa notis lebih awal.
- Perisian, audio, kertas dinding, imej, dan media lain yang dibekalkan bersama peranti anda telah dilesenkan untuk penggunaan terhad. Jika anda memetik dan menggunakan bahan-bahan ini untuk tujuan perdagangan atau tujuan lain, anda mungkin melanggar undang-undang hak cipta. Sebagai pengguna, anda bertanggungjawab sepenuhnya terhadap penggunaan media yang tidak sah di sisi undang-undang.
- Caj tambahan mungkin akan dikenakan untuk perkhidmatan data, seperti perkhidmatan pemesejan, memuat naik, memuat turun, penyegerakan auto dan perkhidmatan lokasi. Pilih pelan data yang sesuai dengan keperluan anda untuk mengelakkan caj tambahan. Hubungi pembawa perkhidmatan anda untuk mendapatkan butiran tambahan.

Notis arahan



AMARAN

Keadaan yang boleh menyebabkan kecederaan kepada diri sendiri dan orang lain, atau kerosakan kepada telefon atau harta yang lain.



NOTA

Notis atau maklumat tambahan.

Kandungan

Garis panduan untuk penggunaan selamat dan efisien	6
Ciri-ciri yang akan anda sukai	13
QSlide	14
Menggunakan QSlide	14
QuickMemo+	15
Menggunakan QuickMemo+.....	15
Melihat memo disimpan.....	16
Syot gerak isyarat	16
Mengambil gambar dengan gerak isyarat ...	16
Perkara-perkara asas	17
Aksesori.....	18
Tata letak telefon.....	19
Menghidupkan dan Mematikan Telefon Anda	21
Memasang kad SIM Nano	21
Mengecas bateri.....	22
Mengoptimumkan hayat bateri.....	23
Memasukkan kad memori	24
Mengeluarkan kad memori.....	25
Petua skrin sentuh	25
Ketik atau sentuh	25
Sentuh dan tahan	26
Seret	26
Leret atau lancar.....	26
Dwiketik.....	27
Cubit untuk Zum.....	27
Persediaan akaun Google.....	28
Membuat akaun Google anda.....	28
Mendaftar masuk ke akaun Google anda....	28
Mengunci dan membuka kunci peranti	29
Pasangkan skrin.....	29
Knock Code	29
Menukar kaedah kunci skrin	30
Smart Lock.....	30
Skrin utama	31
Mengetahui Skrin utama	31
Kembali ke aplikasi yang digunakan baru-baru ini.....	32
Panel pemberitahuan.....	34
Menangkap tangkapan skrin.....	36
Papan kekunci atas skrin.....	37
Menggunakan pad kekunci dan memasukkan teks.....	37
Memasukkan aksara khas	38
Untuk memisahkan atau menggabungkan papan kekunci	38
Memindahkan data antara PC dan peranti	39
Memindahkan data menggunakan sambungan USB.....	39
Memindahkan data menggunakan sambungan wayarles.....	39
LG Bridge.....	40
Ciri bagi LG Bridge	40
Untuk memuat turun perisian LG Bridge....	40
LG AirDrive.....	41
SmartShare	42
Menggunakan SmartShare.....	42

Menikmati kandungan daripada peranti berdekatan di telefon anda.....	42
Apl.....	43
Memasang atau menyahpasang aplikasi..	44
Untuk membuka aplikasi Gedung Play.....	44
Untuk membuka skrin dengan butiran tentang aplikasi.....	44
Untuk menyahpasang aplikasi.....	44
Panggilan.....	45
Membuat panggilan.....	45
Membuat panggilan kepada kenalan anda.....	45
Menjawab dan menolak panggilan.....	45
Membuat panggilan kedua.....	46
Melihat log panggilan anda.....	46
Tukar tetapan panggilan anda.....	46
Kenalan.....	47
Mencari kenalan.....	47
Tambah Kenalan Baru.....	47
Kenalan kegemaran.....	47
Mencipta kumpulan.....	48
Mesej.....	49
Menghantar mesej.....	49
Paparan perbualan.....	49
Menukar tetapan pemesejan anda.....	49
Kamera.....	50
Mengambil foto.....	50
Pilihan kamera pada pencari pandangan.....	50
Syot selang.....	52
Tangkapan bertubi.....	52
Paparan Gerak Isyarat.....	52
Auto Fokus Berbilang Titik.....	53
Penzuman 4X.....	53
Sebaik sahaja anda selesai mengambil gambar.....	53
Merakam Video.....	54
Selepas merakam video.....	54
Galeri.....	55
Melihat gambar.....	55
Mengedit foto.....	55
Menetapkan kertas dinding.....	55
Mengezum masuk dan keluar.....	56
Memainkan video.....	56
Memadamkan foto/video.....	57
E-mel.....	57
Menambah akaun baru.....	57
Menggunakan folder akaun.....	58
Mengarang dan menghantar e-mel.....	58
Menukar tetapan umum e-mel.....	58
Memadam akaun e-mel.....	58
Muzik.....	59
Memainkan lagu.....	59
Pilihan pemain muzik.....	60
Jam.....	61
Penggera.....	61
Pemasa.....	61
Jam dunia.....	62
Jam randik.....	62
Kalkulator.....	62
Kalendar.....	62
Perakam suara.....	63
Merakam bunyi atau suara.....	63
MUAT TURUN.....	63
Radio FM.....	63
LG Backup.....	64
Perihal penyedaran dan pemulihan data peranti.....	64
Untuk menyandarkan data peranti anda.....	64
Aplikasi Google.....	65
Tetapan.....	67

Mengakses menu Tetapan	68	Aplikasi mesej lalai	86
Tetapan Rangkaian	68	Sokongan & set semula	86
Wi-Fi	68	Mengenai telefon	87
Wi-Fi Direct	69	Peraturan dan Keselamatan	87
Bluetooth	69		
Data mudah alih	71	Apendiks	88
Tetapan panggilan	72	Kemas kini perisian telefon	89
SmartShare Beam	73	Soalan Lazim	90
Pelayan media	73	Panduan Anti Kecurian	94
LG Bridge	74	Maklumat lanjut	95
Mencetak	74	Maklumat Notis Perisian Sumber Terbuka ..	95
Penambatan USB	74	Tanda dagangan	95
Wi-Fi hotspot	75	DivX HD	96
Bluetooth ditambah	75	PENGISYTIHARAN PEMATUHAN	97
Mod pesawat	75		
Rangkaian mudah alih	75		
VPN	76		
Tetapan Bunyi & Maklumat	76		
Lagi tetapan	77		
Tetapan Paparan	78		
Skrin utama	78		
Skrin kunci	78		
Bebutang sentuh Rumah	79		
Lagi tetapan paparan	79		
Tetapan Umum	80		
Bahasa & input	80		
Lokasi	80		
Akuan & selari	81		
Awan	81		
Kebolehcapaian	81		
Kekunci pintasan	83		
Keselamatan	84		
Tarikh & Masa	85		
Storan	85		
Penjimatan bateri & kuasa	85		
Apl	86		

Garis panduan untuk penggunaan selamat dan efisien

Sila baca garis panduan yang mudah ini. Tidak mengikut garis panduan ini mungkin merbahaya atau tidak sah.

Sekiranya kesilapan berlaku, sebuah alat perisian dibina di dalam peranti anda akan mengumpulkan log kesilapan. Alat ini hanya mengumpulkan data yang khusus kepada kesilapan, seperti kekuatan isyarat, cell ID position (kedudukan ID sel) dalam kegagalan panggilan dan aplikasi yang dimuatkan secara tiba-tiba. Log hanya digunakan untuk membantu menentukan punca bagi kesilapan. Log ini dienkrripsi dan hanya boleh diakses oleh Pusat pembaikan LG yang sah, sekiranya anda perlu mengembalikan peranti anda untuk dibaik pulih.

Pendedahan kepada tenaga frekuensi radio

Maklumat pendedahan kepada gelombang radio dan Kadar Penyerapan Khusus (SAR).

Telefon mudah alih model LG-H650E ini telah direka bentuk untuk mematuhi keperluan keselamatan yang dikenakan bagi pendedahan kepada gelombang radio. Keperluan ini adalah berdasarkan garis panduan saintifik yang termasuk margin keselamatan yang direka bentuk untuk memastikan keselamatan semua orang tanpa mengira umur dan kesihatan.

- Garis panduan bagi pendedahan kepada gelombang radio menggunakan unit ukuran yang disebut sebagai Kadar Penyerapan Khusus, atau SAR. Ujian bagi SAR dijalankan menggunakan kaedah yang dipiawaikan dengan telefon memancarkan pada aras kuasa diperakui yang tertinggi dalam semua jalur frekuensi.
- Walaupun terdapat perbezaan antara tahap SAR pelbagai model telefon LG, semuanya direka bentuk untuk memenuhi garis panduan yang berkaitan bagi pendedahan kepada gelombang radio.
- Had SAR yang disyorkan oleh Suruhanjaya mengenai Perlindungan Sinaran Bukan-Ion (Commission on Non-Ionizing Radiation Protection) (ICNIRP) Antarabangsa, iaitu 2 W/kg dipuratakan ke atas

sepuluh 10 g tisu.

- Nilai SAR yang tertinggi untuk telefon model ini yang diuji untuk penggunaan telinga ialah 1.040 W/kg (10 g) dan apabila dipakai pada badan ialah 1.100 W/Kg (10 g).
- Peranti ini memenuhi garis panduan pendedahan RF apabila digunakan sama ada dalam kedudukan penggunaan normal pada telinga atau apabila diletakkan pada jarak sekurang-kurangnya 1.5 cm dari badan. Apabila bekas pembawa, klip tali pinggang atau pemegang digunakan untuk pengendalian pemakaian pada badan, ia tidak sepatutnya mengandungi logam dan perlu meletakkan produk pada jarak sekurang-kurangnya 1.5 cm dari badan anda. Untuk memindahkan data fail dan mesej, peranti ini memerlukan sambungan berkualiti pada rangkaian. Dalam beberapa kes, pemindahan fail data atau mesej mungkin ditangguhkan sehingga sambungan tersebut tersedia. Pastikan arahan jarak pemisahan diikuti sehingga pemindahan selesai.

Penjagaan dan penyelenggaraan produk

- Sentiasa menggunakan bateri, pengecas dan aksesori LG tulen yang diluluskan untuk digunakan bersama model tertentu telefon ini. Penggunaan sebarang jenis lain boleh mentaksahkan sebarang kelulusan atau waranti yang berkaitan dengan telefon, dan mungkin berbahaya.
- Sesetengah kandungan dan ilustrasi mungkin berbeza daripada peranti anda tanpa notis lebih awal.
- Jangan tanggalkan pemasangan unit ini. Bawa ia kepada juruteknik servis yang layak jika kerja pembaikan diperlukan.
- Pembaikan di bawah waranti, mengikut budi bicara LG, mungkin termasuk penggantian bahagian atau papan yang sama ada baru atau yang diperbaiki, asalkan kefungsiannya sebanding dengan bahagian yang diganti.
- Jauhkan dari perkakas elektrik seperti TV, radio, dan komputer peribadi.
- Unit ini hendaklah dijauhkan daripada sumber haba seperti radiator atau dapur.
- Jangan jatuhkan.

- Jangan biarkan unit ini terdedah kepada getaran mekanikal atau kejutan.
- Matikan telefon di mana-mana tempat yang memerlukan anda berbuat demikian oleh undang-undang khas. Contohnya, jangan gunakan telefon di hospital kerana ia mungkin mengganggu peralatan hospital yang sensitif.
- Jangan kendalikan telefon dengan tangan yang basah semasa telefon sedang dicas. Ia boleh menyebabkan terjadinya renjatan elektrik dan telefon mungkin akan rosak teruk.
- Jangan cas telefon bimbit berhampiran bahan yang mudah terbakar kerana telefon bimbit akan menjadi panas dan boleh menyebabkan bahaya kebakaran.
- Gunakan kain yang kering untuk membersihkan bahagian luar unit ini (jangan gunakan pelarut seperti benzina, pencair atau alkohol).
- Jangan cas telefon di atas perabot yang lembut.
- Telefon hendaklah dicas di kawasan berpengudaraan baik.
- Jangan dedahkan unit ini kepada asap atau habuk yang berlebihan.
- Jangan simpan telefon di sebelah kad kredit atau tiket pengangkutan; ia boleh menjejaskan maklumat pada jalur magnetik.
- Jangan ketik skrin dengan objek yang tajam kerana ia boleh merosakkan telefon.
- Jangan dedahkan telefon kepada cecair atau kelembapan.
- Guna aksesori seperti fon telinga dengan berhati-hati. Jangan sentuh antena jika tidak diperlukan.
- Jangan gunakan, sentuh atau cuba untuk mengeluarkan atau membaiki kaca yang pecah, sumbing atau retak. Kerosakan pada paparan kaca kerana ia disia-siakan dan disalahgunakan adalah tidak diliputi oleh waranti ini.
- Telefon anda adalah peranti elektronik yang menjana haba pada penggunaan biasa. Sentuhan langsung dengan kulit dalam tempoh yang berpanjangan dalam keadaan pengudaraan tidak mencukupi mungkin akan mengakibatkan ketidakselesaan atau melecur sedikit. Oleh itu, anda hendaklah berjaga-jaga apabila mengendalikan telefon anda atau betul-betul selepas menggunakannya.

- Jika telefon anda basah, tanggalkan plag dengan serta merta untuk mengeringkan ia sepenuhnya. Jangan cuba untuk mempercepatkan proses mengering dengan sumber pemanasan luaran, seperti ketuhar, ketuhar gelombang mikro atau pengering rambut.
- Cecair dalam telefon basah anda mengubah warna label produk dalam telefon anda. Kerosakan pada peranti anda akibat pendedahan kepada cecair tidak diliputi oleh waranti anda.

Operasi telefon berkesan

Peranti elektronik

Semua telefon mudah alih mungkin mendapat gangguan, yang boleh menjejaskan prestasi.

- Jangan gunakan telefon mudah alih anda berhampiran kelengkapan perubatan tanpa meminta kebenaran. Elakkan meletak telefon di atas perentak jantung, contohnya, di dalam poket dada anda.
- Sesetengah alat bantu pendengaran mungkin diganggu oleh telefon mudah alih.
- Sedikit gangguan mungkin boleh menjejaskan TV, radio, PC, dsb.
- Guna telefon anda dalam suhu di antara 0°C dan 35°C, jika boleh. Mendedahkan telefon anda kepada suhu yang terlampau rendah atau tinggi akan mengakibatkan kerosakan, malfungsi atau letupan.

Keselamatan jalan

Semak undang-undang dan peraturan mengenai penggunaan telefon mudah alih di kawasan tempat anda memandu.

- Jangan gunakan telefon pegang tangan semasa memandu.
- Beri perhatian penuh kepada pemanduan anda.
- Pergi ke tepi jalan dan letak kereta sebelum membuat atau menjawab panggilan jika keadaan pemanduan memerlukan anda berbuat demikian.
- Tenaga RF mungkin menjejaskan sesetengah sistem elektronik di dalam kenderaan anda seperti stereo kereta dan kelengkapan keselamatan.

- Apabila kenderaan anda dilengkapi beg udara, jangan halangnya dengan kelengkapan wayarles yang dipasang atau yang mudah alih. Ia mungkin tidak berfungsi atau menyebabkan kecederaan serius disebabkan prestasi yang tidak betul.
- Jika anda mendengar muzik ketika bergerak dan berjalan, sila pastikan bahawa volum berada pada paras yang berpatutan agar anda sedar akan keadaan di sekeliling anda. Ini khususnya amat penting jika anda berdekatan jalan raya.

Elakkan kerosakkan ke pendengaran anda



Untuk mencegah kerosakkan pendengaran, jangan mendengar pada tahap volum yang tinggi untuk tempoh yang panjang.

Kerosakan kepada pendengaran anda boleh berlaku jika anda terdedah kepada bunyi yang kuat untuk tempoh yang lama. Kami dengan ini mengesyorkan agar anda tidak menghidupkan atau mematikan telefon mudah alih berhampiran dengan telinga anda. Kami juga mengesyorkan bahawa volum muzik dan panggilan ditetapkan pada paras yang berpatutan.

- Apabila menggunakan fon kepala, kurangkan volum jika anda tidak dapat mendengar orang yang bercakap berdekatan dengan anda atau jika orang yang duduk di sebelah anda dapat mendengar apa yang sedang anda dengar.

NOTA

- Tekanan bunyi yang melampau dari fon telinga dan fon kepala boleh menyebabkan kehilangan pendengaran.

Bahagian Kaca

Beberapa bahagian peranti mudah alih anda dibuat daripada kaca. Kaca ini akan retak atau pecah jika telefon anda terjatuh ke atas permukaan yang keras atau menerima impak yang kuat. Jika kacanya pecah, jangan sentuh atau cuba untuk menanggalkannya. Berhenti menggunakan peranti mudah alih anda sehingga kaca diganti oleh pembekal khidmat yang diluluskan.

Kawasan letupan

Jangan gunakan telefon di mana peletupan sedang dijalankan. Patuhi sekatan dan ikut sebarang aturan dan peraturan.

Persekitaran boleh meletup

- Jangan gunakan telefon di tempat mengisi minyak.
- Jangan gunakan berhampiran bahan api atau bahan kimia.
- Jangan angkut atau simpan gas mudah terbakar, cecair atau bahan letupan di dalam ruang yang sama dengan yang mengandungi telefon mudah alih anda dan aksesori anda.

Di dalam pesawat

Peranti wayarles boleh menyebabkan gangguan di dalam pesawat.

- Matikan telefon mudah alih anda sebelum menaiki sebarang pesawat terbang.
- Jangan menggunakannya apabila mendarat tanpa izin anak kapal.

Kanak-kanak

Simpan telefon di tempat yang selamat dan jauh daripada kanak-kanak kecil. Ia termasuk bahagian kecil yang boleh menyebabkan bahaya tercekik jika ia tertanggal.

Panggilan kecemasan

Panggilan kecemasan mungkin tidak tersedia di bawah semua rangkaian mudah alih. Oleh itu, anda tidak sepatutnya bergantung semata-mata kepada telefon anda untuk membuat panggilan kecemasan. Semak dengan pembekal khidmat tempatan anda.

Maklumat dan penjagaan bateri

- Anda tidak perlu menyahcas bateri sepenuhnya sebelum mengecasnya semula. Tidak seperti sistem bateri lain, tiada kesan memori yang boleh menjejaskan prestasi bateri.
- Gunakan hanya bateri dan pengecas LG. Pengecas LG direka bentuk untuk memaksimumkan hayat bateri.
- Jangan buka pemasangan atau litar pintaskan bateri.

- Ganti bateri apabila ia tidak lagi memberi prestasi yang boleh diterima. Pek bateri mungkin dicas beratus kali sehingga ia perlu digantikan.
- Cas semula bateri jika ia tidak digunakan buat tempoh masa yang lama untuk memaksimumkan kebolegunaan.
- Jangan dedahkan pengecas bateri kepada cahaya matahari langsung atau gunakannya pada kelembapan yang tinggi, seperti di bilik air.
- Jangan biarkan bateri di tempat yang panas atau sejuk, ini mungkin menjejaskan prestasi bateri.
- Risiko letupan jika bateri diganti dengan jenis yang salah. Lupuskan bateri yang telah digunakan mengikut arahan.
- Tanggalkan pengecas dari soket dinding selepas telefon dicas sepenuhnya untuk menjimatkan kuasa pengecas daripada penggunaan yang tidak perlu.
- Hayat sebenar bateri bergantung kepada konfigurasi rangkaian, tetapan produk, corak penggunaan, dan keadaan bateri dan persekitaran.
- Pastikan tiada item berbuca tajam seperti kuku atau gigi haiwan, bersentuhan dengan bateri. Ini akan menyebabkan kebakaran.



AMARAN!

Notis untuk penggantian bateri

- Untuk keselamatan anda, jangan mengeluarkan bateri yang dimasukkan dalam produk. Jika anda hendak mengganti bateri, bawa ia ke pusat servis LG Electronics atau wakil penjual yang disahkan.
- Bateri Li-Ion ialah komponen berbahaya yang boleh menyebabkan kecederaan.
- Penggantian bateri oleh pakar yang tidak berkelayakan boleh menyebabkan kerosakan kepada peranti anda.





Ciri-ciri yang akan anda sukai

QSlide

Dari mana-mana skrin, gunakan panel Pemberitahuan untuk mengakses dengan mudah dan menggunakan Notepad, Kalendar, Kalkulator dan banyak lagi dengan QSlide.





Menggunakan QSlide

- 1 Sentuh dan luncurkan bar status ke bawah > ketik . Jika anda tidak dapat melihat , ketik  > tanda semak **QSlide** untuk mendayakan.

NOTA

- Semasa menggunakan aplikasi yang menyokong QSlide, ketik  > **QSlide**. Fungsi ini dipaparkan sebagai tettingkap kecil pada skrin anda.

- 2 Menggunakan pilihan berikut.

1		Ketik untuk mengembangkan tettingkap kepada saiz tettingkap penuh.
2		Ketik untuk melaraskan kelutsinaran tettingkap.
3		Ketik untuk menutup tettingkap QSlide.
4		Seret untuk melaraskan saiz tettingkap QSlide.

- 3 Anda boleh menggunakan dan mengetik skrin di bawah tettingkap **QSlide** apabila bar kelutsinaran tidak penuh .

NOTA



- QSlide boleh menyokong sehingga dua tettingkap pada masa yang sama.

QuickMemo+

Ciri QuickMemo+ membolehkan anda mencipta memo.

Menggunakan QuickMemo+









Anda boleh menggunakan fungsi QuickMemo+ untuk mencipta memo dengan mudah dan berkesan sewaktu panggilan, dengan gambar disimpan atau pada skrin telefon semasa.

- 1 Sentuh dan luncurkan bar status ke bawah dan ketik . Jika anda tidak dapat melihat , ketik  > tanda semak **QuickMemo+** untuk mendayakan.

ATAU

Ketik  >  >  > .

- 2 Cipta memo menggunakan pilihan berikut:

	Ketik untuk menyimpan memo yang sudah dicipta.
	Ketik untuk buat asal tindakan paling terkini.
	Ketik untuk buat asal tindakan yang dihapuskan paling terkini.
	Ketik untuk memasukkan teks ke dalam memo anda.
	Ketik untuk memilih jenis pen dan warna.
	Ketik untuk menggunakan pepadam untuk memadam tanda pen pada memo.
	Ketik untuk memilih kongsi atau gaya kertas.
	Ketik untuk menyembunyikan atau memaparkan bar alat.

NOTA

- Sila gunakan hujung jari semasa menggunakan ciri QuickMemo+. Jangan gunakan kuku jari anda.

3 Ketik  untuk menyimpan memo semasa pada  atau .

Melihat memo disimpan

Ketik  >  >  dan pilih album **QuickMemo+**.

Syot gerak isyarat

Ciri syot Gerak Isyarat membolehkan anda mengambil gambar dengan gerak isyarat tangan menggunakan kamera depan.

Mengambil gambar dengan gerak isyarat

Terdapat dua kaedah untuk menggunakan ciri syot Gerak Isyarat.

- Angkat tangan anda, dengan tapak tangan terbuka, sehingga kamera depan mengesannya dan satu kotak muncul pada skrin. Kemudian tutup tangan anda ke dalam genggamannya bagi memulakan pemasa, membenarkan anda mengambil masa untuk bersedia.

ATAU

- Angkat tangan anda, dengan genggamannya tergegang, sehingga kamera depan mengesannya dan satu kotak muncul pada skrin. Kemudian buka genggamannya anda bagi memulakan pemasa, membenarkan anda mengambil masa untuk bersedia.

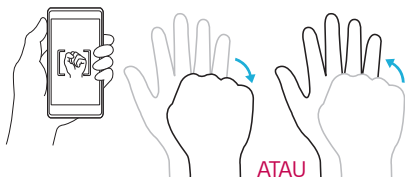



Perkara-perkara asas

Aksesori

Aksesori ini tersedia untuk digunakan dengan telefon anda.

- Penyesuai Kembara
- Panduan Mula Pantas
- Alat Dengar Stereo
- Kabel USB
- Alat Keluarkan SIM

NOTA

- Item yang diterangkan di atas adalah pilihan.
- Selalu gunakan aksesori LG yang tulen. Item yang dibekalkan adalah direka bentuk hanya untuk peranti ini dan mungkin tidak serasi dengan peranti yang lain.
- Item yang dibekalkan dengan peranti dan sebarang aksesori yang tersedia mungkin berbeza-beza bergantung pada kawasan atau pembekal khidmat.

Tata letak telepon

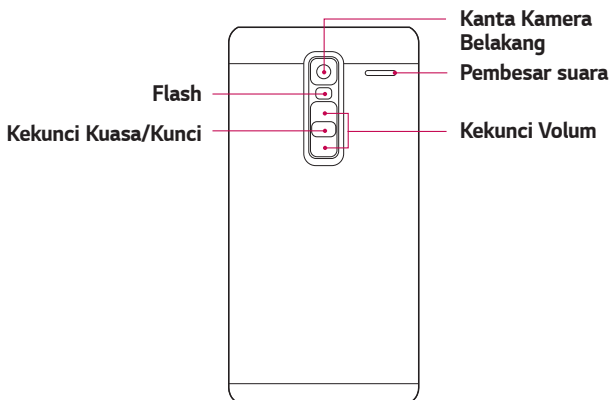
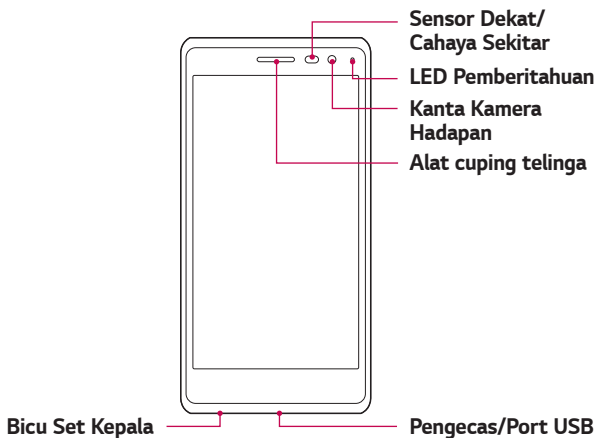

Kekunci Kuasa/ Kunci	<ul style="list-style-type: none"> · Menghidupkan/mematikan telefon anda dengan menekan dan menahan kekunci ini. · Tekan sebentar untuk hidup/matikan skrin.
Kekunci Volum	<p>Semasa skrin dalam keadaan mati:</p> <ul style="list-style-type: none"> · Tekan Kekunci Volum Naik dua kali untuk melancarkan QuickMemo+. · Tekan Kekunci Volum Ke Bawah dua kali untuk melancarkan Kamera dan mengambil gambar. <p>Pada Skrin utama:</p> <ul style="list-style-type: none"> · Kawal volum pendering. <p>Semasa panggilan:</p> <ul style="list-style-type: none"> · Kawal volum alat cuping telinga semasa memainkan audio/video. · Mengawal volum secara berterusan.

 **NOTA : Sensor Dekat**

- Semasa menerima dan membuat panggilan, sensor kedekatan akan mematikan lampu latar secara automatik dan mengunci skrin sentuh dengan mengesan apabila telefon berada berdekatan dengan telinga anda. Ini akan memanjangkan hayat bateri dan mengelakkan pad kekunci sentuh daripada diaktifkan tanpa sengaja semasa panggilan.

 **AMARAN**

- Meletakkan objek berat di atas telefon atau duduk di atasnya akan merosakkan paparan dan fungsi skrin sentuhnya. Jangan tutup sensor dekat dengan pelindung skrin atau lain-lain jenis filem pelindung. Ini boleh menyebabkan sensor gagal berfungsi.

Menghidupkan dan Mematikan Telefon Anda

Menghidupkan telefon anda

Tekan dan tahan **Kekunci Kuasa/Kunci** pada bahagian belakang telefon selama beberapa saat sehingga skrin dihidupkan.

Mematikan telefon anda

- 1 Tekan dan tahan **Kekunci Kuasa/Kunci** pada bahagian belakang telefon sehingga menu pilihan Telefon muncul.
- 2 Ketik **Matikan kuasa** dalam menu pilihan Telefon.
- 3 Ketik **PILIH** untuk mengesahkan bahawa anda ingin mematikan telefon.

Memasangkan kad SIM Nano

Masukkan kad SIM Nano yang diberikan oleh pembekal perkhidmatan telefon mudah alih.

AMARAN

- Jangan masukkan kad memori ke dalam slot kad SIM Nano. Jika kad memori telah dimasukkan ke dalam slot kad SIM Nano, bawa peranti ke Pusat Perkhidmatan LG untuk mengeluarkan kad memori.
- 1 Masukkan alat mengeluarkan dulang SIM Nano yang disertakan bersama telefon (atau pin halus) ke dalam apertur butang keluar dan tekan dengan perlahan-lahan sehingga dulang tersebut terkeluar.

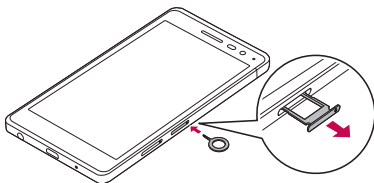

NOTA

- Butang keluar adalah apertur bulat kecil di bawah pintu dulang.

2 Tarik dulang kad SIM Nano.

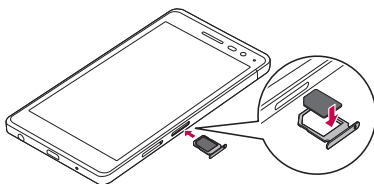

3 Letakkan kad SIIM Nano ke dalam dulang (sebagaimana ditunjukkan dalam imej di atas).

4 Masukkan dulang kad SIM Nano.

NOTA

- Matikan telefon sebelum memasukkan atau mengeluarkan kad SIM Nano.

AMARAN

- Sentiasa berhati-hati sewaktu mengeluarkan dulang kad SIM Nano. Alat mengeluarkan adalah terlalu tajam.

Mengecas bateri

Caj bateri sebelum menggunakannya buat kali pertama. Gunakan pengecas untuk mengecas bateri. Komputer juga boleh digunakan untuk mengecas bateri dengan menyambungkan telefon kepada komputer menggunakan kabel USB.

AMARAN

- Hanya gunakan pengecas, bateri dan kabel yang diluluskan LG. Jika anda menggunakan pengecas, bateri atau kabel yang tidak diluluskan, ini boleh menyebabkan kelewatan pengecasan bateri. Atau ia boleh menyebabkan bateri meletup atau merosakkan peranti, di mana ia tidak dilindungi oleh waranti.

Penyambung pengecas terletak di bahagian bawah telefon. Masukkan pengecas dan pasang plag pada alur keluar.

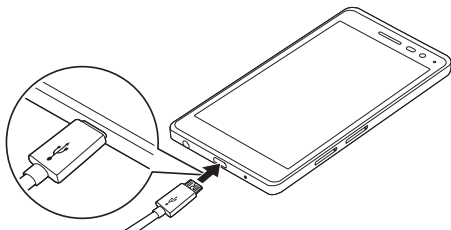

Mengoptimumkan hayat bateri

Lanjutkan kuasa bateri anda dengan mematikan ciri yang tidak perlu anda jalankan setiap masa di latar belakang. Anda juga boleh memantau bagaimana aplikasi dan sumber sistem menggunakan kuasa bateri.

Memanjangkan hayat bateri anda:

- Matikan komunikasi radio jika anda tidak menggunakannya. Jika anda tidak menggunakan Wi-Fi, Bluetooth® atau GPS, matikannya.
- Kurangkan kecerahan skrin dan tetapkan masa tamat skrin yang lebih pendek.
- Matikan penyegerakan automatik bagi Gmail, Kalendar, Kenalan dan aplikasi lain.
- Sesetengah aplikasi yang anda muat turun mungkin menghabiskan kuasa bateri.
- Semasa menggunakan aplikasi yang dimuat turun, semak tahap cas bateri.

Memasukkan kad memori

Peranti anda menyokong sehingga 2TB kad microSD. Bergantung pada pengeluar dan jenis kad memori, sesetengah kad memori mungkin tidak serasi dengan peranti anda.

AMARAN

- Sesetengah kad memori mungkin tidak serasi sepenuhnya dengan peranti tersebut. Menggunakan kad ketidakserasian mungkin merosakkan peranti atau kad memori atau merosakkan data yang disimpan di dalamnya.

NOTA

- Menulis dan memadam data dengan kerap boleh memendekkan jangka hayat kad memori.

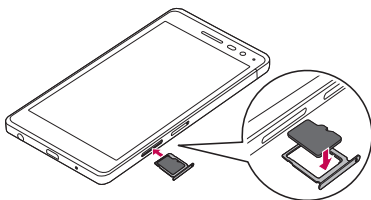

- 1 Masukkan alat mengeluarkan dulang kad memori yang disertakan bersama telefon (atau pin halus) ke dalam apertur butang keluar dan tekan dengan perlahan-lahan sehingga dulang tersebut terkeluar.
- 2 Tarik dulang kad memori.



- 3 Letakkan kad memori ke dalam dulang (sebagaimana ditunjukkan dalam imej di atas).
- 4 Masukkan dulang kad memori.

Mengeluarkan kad memori

Sebelum mengeluarkan kad memori, terlebih dahulu nyahlekap ia untuk menanggalkannya dengan selamat.

Ketik  >  >  > tab **Umum** > **Storan** > **Menyahlekap kad SD.**

AMARAN

- Jangan keluarkan kad memori semasa peranti memindahkan atau mengakses maklumat. Berbuat demikian boleh menyebabkan data hilang atau rosak atau mendatangkan kerosakan pada kad memori atau peranti. Ia tidak bertanggungjawab ke atas kerugian yang disebabkan oleh penyalahgunaan kad memori yang rosak, termasuk kehilangan data.

Petua skrin sentuh

Di sini terdapat beberapa petua mengenai cara menavigasi telefon anda.

NOTA

- Jangan tekan terlalu kuat, skrin ketik cukup sensitif untuk mengesan ketikan yang ringan, namun teguh.
- Gunakan hujung jari anda untuk mengetik pilihan yang anda kehendaki. Berhati-hati supaya tidak mengetik butang lain.

Ketik atau sentuh

Ketikan jari sekali memilih item, pautan, pintasan dan huruf pada papan kekunci pada skrin.

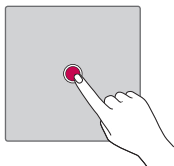

Sentuh dan tahan

Sentuh dan tahan item pada skrin dengan mengetiknya dan tidak mengangkat jari anda sehingga tindakan berlaku.

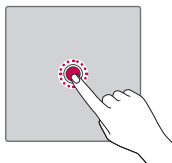

Seret

Sentuh dan tahan item buat seketika, lalu, tanpa mengangkat jari anda, gerakkan jari anda pada skrin sehingga anda mencapai kedudukan yang disasarkan. Anda boleh menyeret item pada Skrin utama untuk menukar kedudukannya.

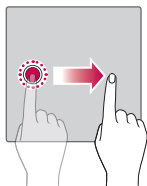

Leret atau luncur

Untuk meleret atau meluncur, dengan cepat gerakkan jari anda merentasi permukaan skrin, tanpa menjeda apabila pertama kali anda menyentuhnya (maka, anda tidak menyeret item).

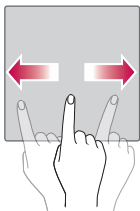

Dwiketik

Dwiketik untuk zum pada halaman web atau peta.

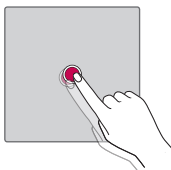

Cubit untuk Zum

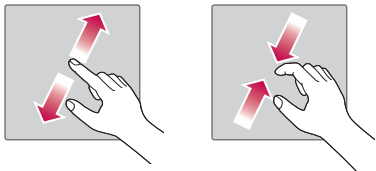

Gunakan jari telunjuk dan ibu jari anda dalam gerakan mencubit atau mengembang untuk zum masuk atau keluar semasa menggunakan penyemak imbas, Peta atau semasa melihat gambar.





Persediaan akaun Google

Pertama kali anda membuka aplikasi Google pada telefon anda, anda akan diminta untuk mendaftar masuk dengan akaun Google sedia ada anda. Jika anda tidak mempunyai akaun Google, anda akan digesa untuk membuatnya.

Membuat akaun Google anda

- 1 Ketik  >  >  > tab **Umum** > **Akaun & selari**.
- 2 Ketik **TAMBAH AKAUN** > **Google** > **Atau buat akaun baharu**.
- 3 Masukkan nama pertama dan akhir anda, kemudian ketik **SETERUSNYA**.
- 4 Masukkan nombor telefon anda untuk keselamatan, ketik **SETERUSNYA**.
- 5 Ikut arahan dan masukkan maklumat yang diperlukan serta pilihan mengenai akaun. Tunggu sementara pelayan mewujudkan akaun anda.

Mendaftar masuk ke akaun Google anda

- 1 Ketik  >  >  > tab **Umum** > **Akaun & selari**.
- 2 Ketik **TAMBAH AKAUN** > **Google**.
- 3 Masukkan alamat e-mel anda dan ketik **SETERUSNYA**.
- 4 Masukkan kata laluan anda dan ketik **SETERUSNYA**.
- 5 Selepas mendaftar masuk, anda boleh menggunakan Gmail dan mengambil manfaat daripada perkhidmatan Google pada telefon anda.
- 6 Selepas anda menyediakan akaun Google, telefon anda akan secara automatik menyegerakkan dengan akaun Google anda di web (jika sambungan data tersedia).

Selepas mendaftar masuk, telefon anda akan disegerakkan dengan perkhidmatan Google anda, seperti Gmail, Kenalan dan Google Calendar. Anda juga boleh menggunakan Peta, memuat turun aplikasi dari Play Store, menyandarkan tetapan anda ke pelayan Google, dan mengambil kesempatan daripada perkhidmatan Google yang lain pada telefon anda.

Mengunci dan membuka kunci peranti

Menekan Kekunci Kuasa/Kunci mematikan skrin dan membuatkan peranti berada dalam mod kunci. Peranti secara automatik dikunci jika ia tidak digunakan untuk tempoh yang ditentukan. Ini membantu menghalang daripada kekunci ditekan tanpa sengaja dan menjimatkan kuasa bateri. Untuk membuka kunci peranti, tekan Kekunci Kuasa/Kunci dan leret skrin ke mana-mana arah.

Pasangkan skrin

Ciri Pasangkan skrin membolehkan anda mengetik skrin dua kali bagi menghidupkan atau mematikan skrin dengan mudah.

Menghidupkan skrin

- 1 Dwiketik bahagian tengah Skrin kunci bagi menghidupkan skrin.
- 2 Membuka kunci skrin atau mengakses mana-mana pintasan atau widget yang tersedia.

Mematikan skrin

- 1 Dwiketik kawasan kosong Skrin utama atau bar status.
- 2 Skrin akan dimatikan.

NOTA

- Ketik pada kawasan tengah skrin. Jika anda mengetik pada bahagian bawah atau bahagian atas, kadar pengecaman mungkin berkurangan.



Knock Code

Ciri Knock Code membolehkan anda mencipta kod buka kunci anda sendiri menggunakan kombinasi ketuk pada skrin. Anda boleh mengakses terus Skrin utama semasa skrin dimatikan dengan mengetik turutan yang sama pada skrin.

NOTA

- Jika anda memasukkan Knock Code yang salah sebanyak 5 kali, anda akan dibawa ke log masuk akaun Google/PIN sandaran anda.
- Gunakan hujung jari dan bukan kuku jari untuk ketik skrin bagi menghidupkan atau mematikannya.

Menyediakan ciri Knock Code



- 1 Ketik  >  >  > tab **Paparan** > **Skrin kunci** > **Pilih skrin kunci** > **Knock Code**.
- 2 Ketik petak dalam corak untuk menetapkan Knock Code anda. Corak Knock Code anda boleh 3 hingga 8 ketikan.

Membuka kunci skrin menggunakan Knock Code

Anda boleh membuka kunci skrin dengan mengetik corak Knock Code yang anda telah tetapkan apabila skrin dimatikan.

Menukar kaedah kunci skrin

Anda boleh menukar cara untuk mengunci skrin bagi menghalang orang lain mengakses maklumat peribadi anda.

- 1 Ketik  >  >  > tab **Paparan** > **Skrin kunci** > **Pilih skrin kunci**.
- 2 Pilih kunci skrin yang diinginkan daripada Tiada, Seret, Knock Code, Corak, PIN dan Kata laluan.



NOTA

- Cipta akaun Google sebelum menetapkan corak buka kunci dan ingat PIN Sandaran yang anda cipta sewaktu mencipta kunci corak anda.

Smart Lock

Anda boleh menggunakan Kunci Pintar untuk memudahkan membuka kunci telefon anda. Anda boleh menentukannya agar membiarkan telefon anda tidak berkunci apabila terdapat peranti Bluetooth yang dipercayai disambungkan kepadanya, apabila ia berada di lokasi biasa seperti rumah atau pejabat anda, atau apabila ia mengenali wajah anda.

Menyediakan ciri Kunci Pintar

- 1 Ketik  >  >  > tab **Paparan** > **Skrin kunci** > **Smart Lock**.
- 2 Sebelum anda menambah sebarang peranti dipercayai, tempat atau wajah yang dipercayai, anda perlu menyediakan kunci skrin (Knock Code, Corak, PIN atau Kata laluan).

Skrin utama

Skrin utama adalah titik permulaan untuk banyak aplikasi dan fungsi. Ia membolehkan anda menambah item seperti pintasan apl dan widget Google untuk memberi anda akses segera kepada maklumat dan aplikasi. Ini ialah kanvas lalai dan boleh diakses daripada sebarang menu dengan mengetik .

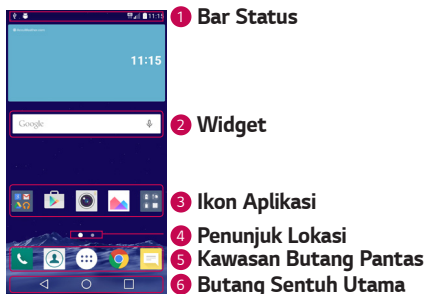

Mengenali Skrin utama



- 1 **Bar Status** - Memaparkan maklumat status telefon, termasuk masa, kekuatan isyarat, status bateri dan ikon pemberitahuan.
- 2 **Widget** - Widget ialah aplikasi sendiri yang boleh diakses melalui laci Aplikasi atau pada skrin Utama. Tidak seperti pintasan, Widget boleh berfungsi sebagai aplikasi pada skrin.
- 3 **Ikon Aplikasi** - Ketik ikon (aplikasi, folder, dsb.) untuk membuka dan menggunakannya.

- 4 **Penunjuk Lokasi** - Menunjukkan kanvas skrin Utama yang anda sedang lihat.
- 5 **Kawasan Butang Pantas** - Menyediakan akses satu sentuhan pada fungsi dalam mana-mana kanvas skrin Utama.

6 **Butang Sentuh Utama**

 Butang Kembali	Kembali ke skrin sebelumnya. Juga menutup item pop timbul seperti menu, kotak dialog dan papan kekunci pada skrin.
 Butang Rumah	Kembali ke skrin Utama daripada mana-mana skrin.
 Butang Gambaran Keseluruhan	Memaparkan aplikasi yang baru digunakan. Jika anda sentuh dan tahan butang ini, ia akan membuka menu pilihan yang tersedia.

Untuk melihat panel skrin Utama lain

Sistem pengendalian menyediakan berbilang kanvas skrin Utama untuk menyediakan lebih banyak ruang untuk menambah ikon, widget dan banyak lagi.

- Luncurkan jari anda ke kiri atau ke kanan merentasi skrin Utama untuk mengakses kanvas tambahan.

Kembali ke aplikasi yang digunakan baru-baru ini

Berbilang tugas menjadi mudah dengan Android; anda boleh membiarkan lebih daripada satu aplikasi berjalan pada masa yang sama. Tidak perlu keluar dari aplikasi sebelum membuka yang lain. Gunakan dan beralih antara beberapa aplikasi terbuka.

Android menguruskan setiap aplikasi, menghentikan dan memulakannya jika perlu untuk memastikan bahawa aplikasi melalu tidak menggunakan sumber tanpa ada perlunya.

- 1 Ketik . Senarai aplikasi yang baru digunakan akan dipaparkan.
- 2 Ketik aplikasi yang anda hendak akses. Ini tidak akan menghentikan aplikasi sebelumnya yang berjalan di latar belakang. Pastikan anda

mengetik untuk keluar dari aplikasi selepas menggunakannya.

- Untuk menutup aplikasi daripada senarai aplikasi yang baru digunakan, seret pratonton aplikasi ke kiri atau ke kanan. Untuk mengosongkan semua aplikasi, ketik **Kosongkan semua**.

Menyesuaikan Skrin utama

Anda boleh menyesuaikan skrin Utama anda dengan menambahkan aplikasi dan widget serta menukar kertas dinding.

Menambah item pada skrin Utama anda

- 1 Sentuh dan tahan bahagian kosong pada Skrin utama.
- 2 Dalam menu Tambah Mod, pilih item yang anda ingin tambah. Kemudian anda akan melihat item yang ditambah ini pada skrin Utama.
- 3 Seret ia ke lokasi yang dikehendaki dan angkat jari anda.

NOTA

- Untuk menambahkan ikon aplikasi pada Skrin utama dari skrin Aplikasi, sentuh dan tahan aplikasi yang anda ingin tambah.

Mengeluarkan item dari skrin Utama anda

Semasa di Skrin utama, sentuh dan tahan ikon yang anda ingin keluarkan > seret ia ke .

Menambah aplikasi ke Kawasan Butang Pantas

Dari skrin Aplikasi atau pada skrin Utama, sentuh dan tahan ikon aplikasi dan seret ia ke Kawasan Butang Pantas. Kemudian lepaskannya di lokasi yang dikehendaki.

Mengeluarkan aplikasi dari Kawasan Butang Pantas

Sentuh dan tahan Butang Pantas yang diinginkan dan seret ia ke .

NOTA

- **Butang Apl**  tidak boleh dialihkan.

Menyesuaikan ikon aplikasi pada skrin Rumah

- 1 Sentuh dan tahan ikon aplikasi sehingga ia dibuka kunci dari kedudukan semasanya, kemudian lepaskan. Ikon pengeditan  muncul di sudut kanan atas aplikasi.
- 2 Ketik semula ikon aplikasi dan pilih reka bentuk dan saiz ikon yang diinginkan.
- 3 Ketik **PILIH** untuk menyimpan perubahan.

Panel pemberitahuan

Pemberitahuan akan memaklumi anda tentang ketibaan mesej baru, acara kalendar dan penggera, di samping peristiwa yang sedang berlaku, seperti apabila anda sedang dalam panggilan.

Membuka panel pemberitahuan

Leret ke bawah dari bar status untuk membuka panel pemberitahuan. Untuk menutup panel pemberitahuan, leret skrin ke atas atau ketik .

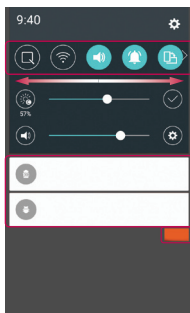
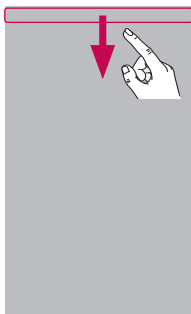

- 1 Kawasan Tetapan Pantas
- 2 Pemberitahuan
- 3 PDM BERSIH

- 1 Ketik setiap butang tetapan pantas untuk menogol hidup/mati. Sentuh dan tahan butang yang diinginkan untuk mengakses secara terus menu tetapan untuk fungsi. Untuk melihat lebih banyak butang togol, leret ke kiri atau ke kanan. Ketik  untuk mengalih keluar, menambah atau menyusun semula butang tetapan pantas.

- 2 Pemberitahuan semasa disenaraikan, setiap satunya dengan deskripsi ringkas. Ketik pemberitahuan untuk melihatnya.
- 3 Ketik untuk mengosongkan semua pemberitahuan.

Apabila pemberitahuan tiba, ikonnya akan muncul pada bahagian atas skrin. Ikon bagi pemberitahuan yang belum dibuka akan muncul di sebelah kiri dan ikon sistem seperti Wi-Fi dan kekuatan bateri ditunjukkan di sebelah kanan.

Ikon penunjuk pada Bar Status



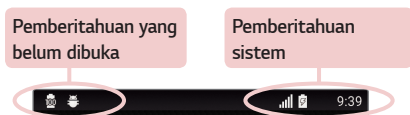











Ikon penunjuk muncul pada bar status di bahagian atas skrin untuk melaporkan panggilan tidak dijawab, mesej baru, acara kalendar, status peranti dan banyak lagi.



Ikon yang dipaparkan di bahagian atas skrin memberi maklumat tentang status peranti. Ikon yang disenaraikan dalam jadual di bawah adalah ikon yang biasa didapati.

Ikon	Huraian
	Tiada kad SIM yang dimasukkan
	Tiada isyarat rangkaian yang tersedia
	Mod pesawat dihidupkan
	Disambungkan kepada rangkaian Wi-Fi
	Alat dengar berwayar disambungkan

Ikon	Huraian
	Lagu sedang dimainkan
	Tiada gangguan, walaupun penggera
	Mod getar dihidupkan
	Bateri dicas sepenuhnya
	Bateri sedang dicas



	Panggilan dalam perkembangan		Telefon disambungkan kepada PC melalui kabel USB
	Panggilan tidak dijawab		Memuat turun data
	Bluetooth dihidupkan		Memuat naik data
	Amaran sistem		GPS dihidupkan
	Penggera ditetapkan		Data menyegerak
	Mel suara baru tersedia		Pilih kaedah input
	Mesej baru teks atau multimedia		Hotspot Wi-Fi diaktifkan
	LG AirDrive disambungkan		

NOTA

- Kedudukan ikon pada bar status mungkin berbeza mengikut fungsi atau perkhidmatan.
- Pilihan yang tersedia mungkin berbeza bergantung pada wilayah atau pembekal khidmat.

Menangkap tangkapan skrin





Tekan dan tahan **Kekunci Volum Ke Bawah** dan **Kekunci Kuasa/Kunci** pada masa yang sama selama 2 saat untuk menangkap tangkapan skrin bagi skrin semasa.

Untuk melihat imej yang ditangkap, ketik  >  >  > folder **Tangkapan Skrin**.

Papan kekunci atas skrin

Anda juga boleh memasukkan teks menggunakan papan kekunci atas skrin. Papan kekunci atas skrin muncul di skrin apabila anda mengetik medan kemasukan teks yang tersedia.

Menggunakan pad kekunci dan memasukkan teks

Ikon	Huraian
	Ketik sekali untuk menjadikan huruf seterusnya yang anda taip dalam huruf besar. Dwiketik untuk membuatkan semua huruf besar.
	Ketik untuk pergi ke tetapan papan kekunci. Sentuh dan tahan untuk menukar kaedah memasukkan teks.
	Ketik untuk memasukkan ruang.
	Ketik untuk mencipta baris baru.
	Ketik untuk memadam aksara yang sebelumnya.

Memasukkan aksara khas





Papan kekunci pada skrin membolehkan anda memasukkan aksara khas. Sebagai contoh, untuk memasukkan "á", sentuh dan tahan butang "a" sehingga pop timbul muncul dan memaparkan aksara khas yang berkaitan. Tanpa mengangkat jari, seret jari anda ke aksara khas yang dikehendaki. Sebaik sahaja ia diserlahkan, angkat jari anda.

NOTA

- Simbol di sudut atas sebelah kanan kekunci menunjukkan bahawa aksara tambahan tersedia untuk kekunci tersebut.

Untuk memisahkan atau menggabungkan papan kekunci

Anda boleh memisahkan papan kekunci kepada separuh dengan mengembangkan dua jari secara mendatar pada papan kekunci landskap. Ini lebih memudahkan untuk menaip menggunakan ibu jari anda. Pastikan tetapan Bahagi papan kekunci didayakan untuk menggunakan ciri ini.

- Ketik  >  >  > tab **Umum** > **Bahasa & input** > **Papan kekunci LG**  > **Ketinggian dan tataletak papan kekunci** > **Bahagi Papan kekunci**.



Memindahkan data antara PC dan peranti

Anda boleh menyalin atau mengalihkan data antara PC dan peranti.

Memindahkan data menggunakan sambungan USB

- 1 Sambungkan peranti anda ke PC menggunakan kabel USB yang dibekalkan bersama telefon anda.
- 2 Buka panel Pemberitahuan, ketik jenis sambungan semasa dan pilih **Peranti media (MTP)**.
- 3 Tetingkap akan muncul pada PC anda, membenarkan anda memindahkan data yang diinginkan.

NOTA

- Pemacu Platform Android LG perlu dipasangkan pada PC anda untuk membolehkan pengesanan telefon.
- Semak keperluan untuk menggunakan **Peranti media (MTP)**.

Item	Keperluan
OS	Microsoft Windows XP SP3, Vista atau lebih tinggi
Versi Windows Media Player	Windows Media Player 10 atau lebih tinggi

Memindahkan data menggunakan sambungan wayarles

Anda boleh berkongsi atau mengurus kandungan dari telefon anda pada PC melalui Wi-Fi atau data mudah alih menggunakan fungsi **LG AirDrive**.

NOTA

- Jika anda menggunakan LG AirDrive, sila rujuk bahagian **LG AirDrive** dalam **Tetapan**.

LG Bridge

LG Bridge adalah aplikasi yang membantu anda mengurus imej, muzik, video, dokumen dll. disimpan pada peranti mudah alih LG dengan mudah pada PC anda. Anda juga boleh menyandarkan fail anda seperti kenalan dan imej pada PC anda atau mengemas kini perisian peranti mudah alih.

NOTA

- Anda boleh melihat arahan terperinci tentang cara untuk menggunakan LG Bridge dalam menu Bantuan selepas memasang dan membuka program ini.
- Ciri yang disokong mungkin berbeza bergantung pada peranti.
- Pemacu USB disatukan LG adalah program yang diperlukan untuk menyambung telefon mudah alih LG ke PC. Ia dipasang secara automatik apabila memasang LG Bridge.

Ciri bagi LG Bridge

- Urus kandungan dari telefon anda pada PC melalui Wi-Fi atau data mudah alih.
- Sandarkan dan pulihkan data peranti mudah alih anda melalui USB.
- Kemas kini perisian bagi peranti mudah alih pada PC anda melalui USB.

Untuk memuat turun perisian LG Bridge

- 1 Pergi ke www.lg.com.
- 2 Ketik butang Carian dan masukkan nama model untuk mencari model.
- 3 Pilih maklumat model dan klik **PERGI**.
- 4 Tatal ke bawah, pilih tab **PENYEGERAKAN PC > Windows** atau **Mac OS > MUAT TURUN** untuk memuat turun LG Bridge.

LG AirDrive

Membolehkan anda menyambung ke PC untuk mengurus telefon anda. Sediakan LG Bridge dari laman web LG Electronics pada PC sebelum menggunakannya. Apabila anda mendaftar masuk kepada Akaun LG yang sama pada telefon anda dan PC, anda boleh menggunakan fungsi LG AirDrive.

- 1 Log masuk ke akaun LG yang sama pada peranti mudah alih dan PC.
- 2 Pada skrin **Tetapan**, ketik tab **Rangkaian** > **Kongsi & Bersambung** > **LG Bridge** > **LG AirDrive**.
- 3 Jalankan aplikasi LG Bridge pada PC anda dan pilih **LG AirDrive**.

SmartShare

SmartShare membolehkan anda berkongsi kandungan multimedia menggunakan Aplikasi Galeri dan Muzik.

Menggunakan SmartShare

- 1 Semasa melihat kandungan yang anda ingin kongsi, ketik **⋮** > **SmartShare** atau .
- 2 Ketik peranti yang anda ingin kongsi daripada senarai.
 - Jika peranti tidak dipaparkan dalam senarai, pastikan Wi-Fi, Wi-Fi Direct atau Bluetooth dihidupkan. Kemudian ketik **IMBAS SEMULA**.

Menikmati kandungan daripada peranti berdekatan di telefon anda



- 1 Untuk menyambungkan peranti berdekatan dengan telefon anda, ketik pilihan **Peranti berdekatan** pada aplikasi **Galeri** dan **Muzik**.
 - Pastikan telefon anda dan peranti berdekatan disambungkan ke rangkaian Wi-Fi yang sama dan perkhidmatan DLNA pada peranti berdekatan dihidupkan.
- 2 Ketik peranti yang anda ingin sambungkan. Jika peranti tidak disenaraikan, ketik **Cari peranti-peranti berdekatan**.
- 3 Selepas sambungan diwujudkan, anda boleh menikmati kandungan pada telefon anda.

Apl

Memasang atau menyahpasang aplikasi

Gedung Play membolehkan anda menyemak imbas dan mencari aplikasi percuma dan berbayar.

Untuk membuka aplikasi Gedung Play



Ketik  >  > .

Untuk membuka skrin dengan butiran tentang aplikasi

Pada bila-bila masa sewaktu menyemak imbas dalam Gedung Play, ketik aplikasi untuk membuka skrin butirannya.

Skrin butiran Aplikasi termasuklah huraian, penilaian, komen, dan maklumat berkaitan tentang aplikasi. Dari skrin ini, anda boleh muat turun, pasang, nyahpasang, menilai aplikasi dan banyak lagi.





Untuk menyahpasang aplikasi

- 1 Ketik  >  >  > tab **Umum** > **Apl.**
- 2 Selepas semua aplikasi muncul, tatal dan pilih aplikasi yang hendak anda nyahpasang.
- 3 Ketik **Buang pemasangan.**

Panggilan

Anda boleh menikmati panggilan yang jelas merentas wilayah.



Membuat panggilan

- 1 Ketik  > .
- 2 Masukkan nombor menggunakan pendail. Untuk memadam satu digit, ketik .
- 3 Setelah memasukkan nombor yang dikehendaki, ketik  untuk membuat panggilan.
- 4 Untuk menamatkan panggilan, ketik .



NOTA

- Untuk memasukkan “+” ketika membuat panggilan antarabangsa, sentuh dan tahan .

Membuat panggilan kepada kenalan anda

- 1 Ketik  > .
- 2 Tatal melalui senarai kenalan. Anda juga boleh memasukkan nama kenalan dalam medan Carian atau tatal sepanjang huruf abjad di pinggir kanan skrin.
- 3 Dalam senarai yang dipaparkan, ketik kenalan yang hendak anda panggil.





Menjawab dan menolak panggilan

- Leret  ke mana-mana arah untuk menjawab panggilan masuk.
- Leret  ke mana-mana arah untuk menolak panggilan masuk.

NOTA

- Leret  jika anda ingin menolak panggilan dan menghantar mesej kepada pemanggil.



Membuat panggilan kedua

- 1 Semasa panggilan pertama anda, ketik  > **Tambah panggilan** dan masukkan nombor.
- 2 Ketik .
- 3 Kedua-dua panggilan akan dipaparkan pada skrin panggilan. Panggilan pertama anda akan dikunci dan ditunda.
- 4 Ketik nombor yang dipaparkan untuk beralih antara panggilan. Atau ketik  untuk memulakan panggilan persidangan.
- 5 Untuk menamatkan semua panggilan, ketik .

NOTA

- Anda akan dikenakan bayaran bagi setiap panggilan yang anda buat.

Melihat log panggilan anda



- 1 Ketik  >  > tab **Log panggilan**.
- 2 Lihat senarai semua panggilan yang didail, diterima dan tidak dijawab.

NOTA

- Ketik mana-mana entri log untuk melihat tarikh, masa dan tempoh panggilan.
- Ketik  > **Padam semua** untuk memadam semua item yang dirakamkan.

Tukar tetapan panggilan anda



Anda boleh mengkonfigurasi tetapan panggilan telefon, seperti pemajuan panggilan, selain ciri istimewa lain yang ditawarkan oleh pembawa rangkaian anda.

- 1 Ketik  > .
- 2 Ketik  > **Tetapan panggilan** dan konfigurasikan pilihan yang diinginkan.



Kenalan

Anda boleh menambah kenalan pada telefon anda dan menyegerakkannya dengan kenalan di dalam Akaun Google anda atau akaun lain yang menyokong penyegerakan kenalan.

Mencari kenalan

- 1 Ketik  > .
- 2 Ketik **Cari kenalan** dan masukkan nama kenalan menggunakan papan kekunci. Padanan dipaparkan semasa anda mula menaip.



Tambah Kenalan Baru

- 1 Ketik  > .
- 2 Masukkan nombor kenalan baru.
- 3 Ketik  > **Tambah ke kenalan** > **Kenalan baru**.
- 4 Jika anda ingin menambah gambar pada kenalan baru, ketik ikon imej. Pilih **Ambil gambar** atau **Pilih dari galeri**.
- 5 Masukkan maklumat yang dikehendaki untuk kenalan.
- 6 Ketik **SIMPAN**.



Kenalan kegemaran

Anda boleh mengkelaskan kenalan yang kerap dipanggil sebagai kegemaran.



Menambah kenalan pada kegemaran anda

- 1 Ketik  > .
- 2 Ketik kenalan untuk melihat butirannya.
- 3 Ketik bintang di bahagian kanan atas skrin. Bintang bertukar menjadi warna kuning.

Untuk mengeluarkan kenalan daripada senarai kegemaran anda

- 1 Ketik  >  > tab **Kegemaran**.
- 2 Pilih kenalan untuk melihat butirannya.
- 3 Ketik bintang kuning di bahagian kanan atas skrin. Bintang kembali warna gelap dan kenalan ini dikeluarkan daripada kegemaran anda.

Mencipta kumpulan

- 1 Ketik  >  > tab **Kumpulan**.
- 2 Ketik  > **Kumpulan baru**.
- 3 Masukkan nama untuk kumpulan baru. Anda juga boleh menetapkan nada dering tersendiri untuk kumpulan yang baru dicipta.
- 4 Ketik **Tambah ahli** untuk menambah kenalan kepada kumpulan dan ketik **TAMBAH**.
- 5 Ketik **SIMPAN** untuk menyimpan kumpulan.

NOTA

- Jika anda memadam kumpulan, kenalan yang diperuntukkan kepada kumpulan itu tidak akan hilang. Mereka kekal di dalam senarai kenalan anda.





Mesej

Telefon anda menggabungkan mesej teks dan multimedia dalam satu menu intuitif yang mudah digunakan.

NOTA



- Anda akan dikenakan caj bagi setiap mesej yang anda hantar. Sila hubungi pembekal khidmat anda.

Menghantar mesej

- 1 Ketik  >  > .
- 2 Ketik , kemudian pilih satu atau lebih entri daripada senarai Kenalan anda.

ATAU

Masukkan nama kenalan atau nombor panggilan ke dalam medan **Hingga**. Setelah anda memasukkan nama kenalan, kenalan yang sepadan akan muncul. Anda boleh mengetik penerima yang dicadangkan dan menambah lebih daripada satu kenalan.

- 3 Ketik medan teks untuk mula memasukkan mesej anda.
- 4 Ketik  untuk membuka menu pilihan. Pilih mana-mana daripada pilihan yang tersedia.
- 5 Ketik  untuk melampirkan fail yang anda ingin kongsi bersama mesej.
- 6 Ketik **Hantar** untuk menghantar mesej anda.

Paparan perbualan

Mesej yang ditukar dengan pihak lain dipaparkan dalam susunan kronologi supaya anda boleh melihat dan mencari perbualan anda dengan mudah.

Menukar tetapan pemesejan anda

Tetapan mesej telefon anda adalah prataktif untuk membolehkan anda menghantar mesej dengan segera. Anda boleh menukar tetapan berdasarkan keutamaan anda.

- Ketik  >  >  > **Tetapan**.

Kamera

Anda boleh menggunakan kamera atau kamkoder untuk mengambil dan berkongsi gambar dan video.







- Ketik  >  > .

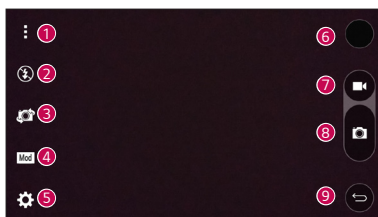

Mengambil foto

- 1 Masukkan subjek anda dalam bingkai pada skrin.
- 2 Petak di sekeliling subjek menunjukkan kamera telah memfokus.
- 3 Ketik  untuk mengambil foto. Gambar anda akan disimpan secara automatik ke Galeri.

Pilihan kamera pada pencari pandangan



1		Pilihan Sembunyikan/Paparkan – Ketik untuk menyembunyikan/memaparkan pilihan kamera pada pencari pandangan.
2		Membolehkan anda mengurus denyar kamera.
3		Ketik untuk menukar antara kanta kamera belakang dan kanta kamera depan.
4		Membolehkan anda memilih mod tangkapan untuk gambar.
5		Ketik ikon ini untuk membuka menu tetapan kamera.
6		Ketik untuk melihat foto atau video terakhir yang anda rakam.



7		Ketik untuk memulakan rakaman.
8		Ketik untuk mengambil gambar.
9		Ketik untuk keluar dari kamera.

NOTA

- Pastikan anda membersihkan penutup kanta pelindung dengan kain mikrofiber sebelum mengambil gambar. Penutup kanta yang mempunyai kesan jari boleh menyebabkan gambar kabur dengan kesan "halo".



Menggunakan tetapan mod





Dalam pencari pandangan kamera, ketik  untuk menunjukkan pilihan mod. Ketik setiap ikon untuk menggunakan tetapan mod yang berikut.

	Membolehkan anda mengambil gambar panorama.
	Membolehkan anda menggunakan tetapan yang selalu digunakan untuk foto dan video anda.

Menggunakan tetapan lanjutan

Dalam pencari pandangan kamera, ketik  untuk menunjukkan pilihan lanjutan. Ketik setiap ikon untuk melaraskan tetapan kamera yang berikut.



	Menggabungkan foto yang ditangkap pada berbilang dedahan menjadi satu foto optimum untuk mendapatkan foto yang lebih baik dalam situasi pencahayaan yang sukar.
	Tetapkan nisbah gambar dan kualiti video anda.
	Membolehkan anda mengambil gambar dengan perintah suara. Apabila dihidupkan, anda hanya perlu menyebut " Cheese ", " Smile ", " LG " atau sebagainya untuk mengambil gambar.

	<p>Menetapkan pemasa kamera anda. Ini sangat sesuai jika anda juga mahu berada dalam gambar atau video.</p>
	<p>Membolehkan anda mengambil gambar yang lebih baik dan merakam video yang lebih baik dengan memaparkan garisan grid untuk membantu penjajaran.</p>
	<p>Tetapkan lokasi storan untuk gambar dan video anda. Pilih daripada IN (memori dalaman) dan SD (kad memori). Menu ini muncul hanya apabila kad SD dimasukkan.</p>
	<p>Membolehkan anda mempelajari cara sesuatu fungsi beroperasi. Ikon ini menyediakan panduan bantuan untuk anda.</p>

Syot selang

Anda boleh mengambil tangkapan Selang dari mod Auto menggunakan lensa kamera depan. Sentuh dan tahan  untuk mengambil 4 selfie berturut-turut secara automatik.

Tangkapan bertubi

Anda boleh mengambil Tangkapan bertubi daripada mod kamera Auto menggunakan lensa kamera depan. Sentuh dan tahan  untuk mengambil foto bertalu-talu secara berturut-turut sehingga butang Tangkap dilepaskan. Pencari pandangan memaparkan bilangan tangkapan diambil. Semasa melihat Tangkapan bertubi dalam Galeri, ketik  untuk memaparkan setiap tangkapan dalam jujukan (sama seperti melihat flipbook).

Paparan Gerak Isyarat

Selepas menangkap foto dengan kanta kamera depan, anda boleh menyemak foto yang ditangkap secara automatik dengan gerak isyarat ini.

1 Ketik  >  > .

2 Ambil gambar menggunakan kamera depan.

3 Selepas menangkap gambar, dekatkan telefon ke arah muka anda. Foto yang ditangkap akan dipaparkan.

NOTA

- Bergantung pada kelajuan dan sudut gerak isyarat, fungsi ini mungkin tidak berfungsi dengan betul.
- Apabila sudut ditukar selepas Pratonton cepat, ia akan kembali ke mod kamera. Anda patut pergi ke Galeri untuk melihat gambar sekali lagi.

Auto Fokus Berbilang Titik

Apabila anda mengambil gambar, fungsi Auto Fokus Berbilang Titik (AF) beroperasi secara automatik dan membolehkan anda melihat imej yang lebih jelas.

Penzuman 4X







Apabila menggunakan kanta kamera belakang, anda boleh zoom masuk atau luar sehingga 4x.

NOTA





- Jangan menggigil. Ciri ini tidak berfungsi dengan beberapa fungsi. Objek mungkin bertindih apabila mengambil gambar subjek yang bergerak pantas.

Sebaik sahaja anda selesai mengambil gambar



Ketik imej kecil pada skrin untuk melihat foto terakhir yang anda ambil.

	Ketik untuk mengedit foto.
	Ketik untuk mengambil foto lain dengan segera.
	Ketik untuk membuka pilihan perkongsian yang tersedia.
	Ketik untuk memadamkan foto.
	Ketik untuk mengakses pilihan tambahan.
	Ketik untuk menambah foto pada kegemaran anda.

Merakam Video

- 1 Ketik  >  > .
- 2 Masukkan subjek anda dalam bingkai pada skrin.
- 3 Ketik  untuk mula merakam video.
- 4 Panjang rakaman dipaparkan pada atas skrin.

NOTA





- Ketik  untuk mengambil gambar semasa merakam video.
- 5 Ketik  untuk menjeda rakaman video. Anda boleh menyambung rakaman dengan mengetik .

ATAU

Ketik  untuk menghentikan rakaman. Video anda akan disimpan secara automatik ke Galeri.



Selepas merakam video

Ketik imej kecil video pada skrin untuk melihat video terakhir yang anda rakam.

	Ketik untuk merakam video yang lain dengan serta-merta.
	Ketik untuk membuka pilihan perkongsian yang tersedia (seperti Pemesejan atau Bluetooth) untuk mengongsi sesuatu.
	Ketik untuk memadam video.
	Ketik untuk mengakses pilihan tambahan.
	Ketik untuk menambahkan video pada kegemaran anda

Galeri

Aplikasi Galeri memaparkan gambar dan video dalam storan anda, termasuklah yang anda telah tangkap dengan aplikasi Kamera dan yang anda telah muat turun daripada web atau lokasi lain.

- 1 Ketik  >  > .
- 2 Ketik album untuk membukanya dan melihat kandungannya. (Gambar dan video dalam album dipaparkan mengikut susunan kronologi.)
- 3 Ketik gambar dalam album untuk melihatnya.

NOTA

- Bergantung pada perisian yang dipasangkan, sesetengah format fail mungkin tidak disokong.
- Sesetengah fail mungkin tidak dimainkan dengan betul kerana pengekodannya.

Melihat gambar

Galeri memaparkan gambar anda di dalam folder. Apabila aplikasi, seperti E-mel, menyimpan gambar, folder muat turun akan dicipta secara automatik untuk menyimpan gambar ini. Begitu juga, menangkap tangkap layar dengan automatik akan mencipta folder Tangkap Layar.

Gambar dipaparkan mengikut tarikh ia dicipta. Pilih gambar yang hendak dilihat dalam skrin penuh. Tatal ke kiri atau kanan untuk melihat imej seterusnya atau sebelumnya.

Mengedit foto

Semasa melihat foto, ketik .

Menetapkan kertas dinding

Semasa melihat foto, ketik  > **Tetapkan imej sebagai** untuk menetapkan imej sebagai kertas dinding atau untuk menguntukkannya kepada kenalan.

NOTA



- Bergantung pada perisian yang dipasangkan, sesetengah format fail mungkin tidak disokong.
- Jika saiz fail melebihi memori yang ada, ralat akan berlaku apabila anda membuka fail.

Mengezum masuk dan keluar

Gunakan salah satu kaedah berikut untuk mengezum masuk dan keluar imej:







- Ketik dua kali di mana-mana untuk mengezum masuk.
- Buka dua jari di mana-mana tempat di gambar untuk zoom masuk. Picit atau dwiketik imej untuk zoom keluar.

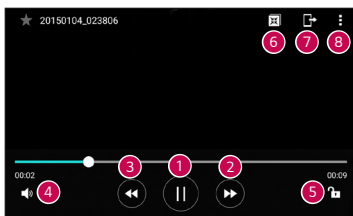

Memainkan video

- 1 Ketik  >  > .
- 2 Pilih video yang anda ingin tonton.

Pilihan video



1		Ketik untuk menjeda/menyambung semula main balik video.
2		Sentuh dan tahan untuk mara cepat secara bertambah. Ketik untuk mara cepat 10 saat.
3		Sentuh dan tahan untuk putar semula secara bertambah. Ketik putar semula 10 saat.
4		Ketik untuk melaraskan volum video.
5		Ketik untuk kunci/membuka kunci skrin.
6		Ketik untuk menggunakan QSlide untuk aplikasi Video.



7		Ketik untuk berkongsi video anda menggunakan fungsi SmartShare.
8		Ketik untuk mengakses pilihan tambahan.

NOTA

- Semasa video dimainkan, luncurkan bahagian kanan skrin ke atas atau ke bawah untuk melaraskan bunyi.
- Semasa video dimainkan, luncurkan bahagian kiri skrin ke atas atau ke bawah untuk melaraskan kecerahan.
- Semasa memainkan video, luncurkan jari anda dari kiri ke kanan (atau sebaliknya) untuk ke mara cepat atau putar semula.

Memadamkan foto/video

Gunakan salah satu kaedah berikut:

- Semasa dalam folder, ketik , pilih foto/video dan kemudian ketik **PADAM**.
- Semasa melihat foto, ketik .

E-mel

Anda boleh menggunakan aplikasi E-mel untuk membaca e-mel daripada pembekal selain daripada Gmail. Aplikasi E-mel menyokong jenis akaun berikut: POP3, IMAP dan Microsoft Exchange (untuk pengguna Enterprise) dan akaun lain.

- Ketik  >  > .

Menambah akaun baru

Kali pertama anda membuka aplikasi E-mel, wizard persediaan akan terbuka untuk membantu anda menambah akaun e-mel. Anda juga boleh menambahkan akaun e-mel anda menggunakan aplikasi **Tetapan**.



- Ketik  > **Tetapan** > .

Menggunakan folder akaun

- Ketik  > **Tunjukkan semua folder.**

Setiap akaun mempunyai Peti masuk, VIP, Dihantar, Draf dan Tunjukkan semua folder. Bergantung pada ciri-ciri yang disokong oleh penyedia perkhidmatan akaun anda, anda boleh mempunyai folder tambahan.

Mengarang dan menghantar e-mel

- 1 Ketik .
- 2 Masukkan alamat penerima mesej. Sambil anda memasukkan teks, alamat sepadan kenalan anda akan ditawarkan. Pisahkan berbilang alamat dengan tanda koma bertitik.
- 3 Ketik medan **Sk/Skt** untuk salinan atau salinan selindung kepada kenalan/alamat e-mel yang lain.
- 4 Ketik medan teks dan masukkan mesej anda.
- 5 Ketik  untuk melampirkan fail yang anda ingin hantar bersama mesej.
- 6 Ketik  untuk menghantar mesej.

Menukar tetapan umum e-mel

- Ketik  > **Tetapan** > **Tetapan Umum.**

Memadam akaun e-mel

- Ketik  > **Tetapan** >  > **Keluarkan akaun** > Pilih akaun untuk padam > **BUANG** > **YA.**



Muzik

Telefon anda mempunyai pemain muzik yang membolehkan anda memainkan semua trek kegemaran anda.

NOTA







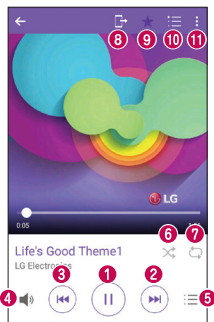

- Bergantung pada perisian yang dipasangkan, sesetengah format fail mungkin tidak disokong.
- Jika saiz fail melebihi memori yang ada, ralat akan berlaku apabila anda membuka fail.
- Hak cipta fail muzik mungkin dilindungi oleh perjanjian antarabangsa dan undang-undang hak cipta nasional. Oleh itu, kebenaran atau lesen mungkin perlu diperoleh untuk mengeluarkan semula atau menyalin muzik. Dalam sesetengah negara, undang-undang nasionalnya melarang penyalinan peribadi bahan berhak cipta. Sebelum memuat turun atau menyalin fail, semak undang-undang nasional negara yang berkenaan mengenai penggunaan bahan sedemikian.

Memainkan lagu

- 1 Ketik  >  > .
- 2 Ketik tab **Lagu**.
- 3 Pilih lagu yang anda mahu mainkan.
- 4 Pilihan berikut tersedia.

Pilihan pemain muzik



1		Ketik untuk menjeda main balik.
		Ketik untuk meneruskan main balik.
2		Ketik untuk melangkau ke lagu seterusnya dalam album, senarai main atau kocok. Sentuh dan tahan untuk mara cepat.
3		Ketik untuk memulakan semula lagu semasa atau melangkau ke lagu sebelumnya dalam album, senarai main atau kocok. Sentuh dan tahan untuk putar semula.
4		Ketik untuk melaraskan volum.
5		Ketik untuk membuka pustaka muzik.
6		Ketik untuk memainkan senarai main semasa dalam mod kocok (lagu dimainkan dalam susunan rawak).
7		Ketik untuk menogol melalui ulang semua lagu, ulang lagu semasa dan ulang matikan.
8		Ketik untuk berkongsi muzik anda menggunakan fungsi SmartShare.

9	★	Ketik untuk menambah lagu pada kegemaran anda.
10	☰	Ketik untuk membuka senarai main semasa.
11	⋮	Ketik untuk mengakses pilihan tambahan.

Jam

Aplikasi Jam memberi anda akses ke fungsi Penggera, Pemasa, Jam dunia dan Jam randik. Akses fungsi ini dengan mengetik tab melintasi bahagian atas skrin atau meleretkan secara mendatar melintasi skrin.

- Ketik  >  > .

Penggera

Tab Penggera membolehkan anda menetapkan penggera.

- 1 Ketik tab **Penggera**.
- 2 Ketik  untuk menambah penggera baru.
- 3 Laraskan tetapan jika perlu dan ketik **SIMPAN**.

NOTA

- Anda juga boleh mengetik penggera sedia ada untuk mengeditnya.

Pemasa

Tab Pemasa boleh mengingatkan anda dengan isyarat boleh dengar apabila sejumlah masa telah pun berlalu.

- 1 Ketik tab **Pemasa**.
- 2 Tetapkan masa dikehendaki pada pemasa.
- 3 Ketik **Mula** untuk memulakan pemasa.
- 4 Ketik **Henti** untuk menghentikan pemasa.

Jam dunia

Jam Dunia membolehkan anda memeriksa dengan mudah waktu semasa di bandar lain di seluruh dunia.

- 1 Ketik tab **Jam dunia**.
- 2 Ketik  dan pilih bandar yang dikehendaki.



Jam randik

Tab Jam Randik membolehkan anda menggunakan telefon anda sebagai jam randik.

- 1 Ketik tab **Jam randik**.
- 2 Ketik **Mula** untuk memulakan jam randik.
 - Ketik **Pusing** untuk merekodkan masa pusingan.
- 3 Ketik **Henti** untuk berhentikan jam randik.

Kalkulator

Aplikasi Kalkulator membolehkan anda membuat perkiraan matematik menggunakan kalkulator standard atau saintifik.





- 1 Ketik  >  > .
- 2 Ketik butang nombor untuk memasukkan nombor.
- 3 Untuk pengiraan mudah, ketik fungsi yang anda kehendaki (+, -, x, atau ÷), diikuti dengan =.

NOTA

- Untuk pengiraan yang lebih kompleks, ketik .

Kalendar







Aplikasi Kalendar membolehkan anda menjejak jadual peristiwa anda.

- 1 Ketik  >  > .
- 2 Ketik tarikh yang hendak anda tambahkan pada peristiwa. Kemudian ketik .

Perakam suara

Aplikasi Perakam Suara merakam fail boleh dengar untuk anda guna dalam pelbagai cara.

Merakam bunyi atau suara

- 1 Ketik  >  > .
- 2 Ketik  untuk memulakan rakaman.
- 3 Ketik  untuk menamatkan rakaman.
- 4 Ketik  untuk mendengar rakaman.

NOTA

- Ketik  untuk mengakses rakaman anda. Anda boleh mendengar rakaman yang disimpan.

MUAT TURUN

Gunakan aplikasi ini untuk melihat fail mana yang telah dimuat turun melalui aplikasi.

- Ketik  >  > .

Radio FM

Telefon anda mempunyai Radio FM terbina dalam agar anda boleh menala ke stesen kegemaran anda dan mendengar semasa dalam perjalanan.

- Ketik  >  > .

NOTA

- Anda mesti memalam fon telinga anda untuk menggunakannya sebagai antena.

LG Backup

Perihal penyandaran dan pemulihan data peranti

Anda disyorkan untuk membuat dan menyimpan fail sandaran pada simpanan dalaman dengan kerap, terutamanya sebelum anda mengemas kini sebarang perisian. Penyelenggaraan fail sandaran semasa dalam memori simpanan membolehkan anda memulihkan data peranti anda jika peranti anda hilang, dicuri atau rosak akibat kejadian yang tidak dijangka. Aplikasi Sandaran LG ini disokong antara telefon pintar dan tablet LG, perisian lain atau versi sistem operasi. Hasilnya, semasa anda membeli telefon pintar dan tablet LG, anda boleh menyandarkan data peranti semasa kepada peranti baru anda.

Jika anda mempunyai aplikasi Sandaran dipramuat di telefon pintar dan tablet anda, anda boleh membuat sandaran dan pemulihan kebanyakan data anda, termasuk aplikasi yang dimuat turun dan diprapasang, penanda buku, masukan kalendar, kenalan, tetapan skrin utama, dan tetapan sistem.

AMARAN

- Untuk mengelakkan telefon daripada mati tiba-tiba akibat kekurangan kuasa bateri semasa membuat sandaran atau pemulihan, anda hendaklah memastikan bateri anda sentiasa bercas penuh.

NOTA

- Semua fail yang tersimpan dalam peranti anda akan dipadamkan sebelum fail sandaran dipulihkan. Pastikan anda menyalin fail sandaran ke lokasi lain.
- Sila ambil perhatian bahawa data peranti anda akan ditulis ganti dengan kandungan sandaran anda.

Untuk menyandarkan data peranti anda

1 Ketik  >  > .

2 Ketik pilihan yang dikehendaki.

- **Salin data antara peranti** – Salin data dari peranti lama ke peranti baru.
- **Sandaran & simpan semula** – Sandar data atau pulihkan dari sandaran.

Aplikasi Google

Google menyediakan hiburan, rangkaian sosial, dan aplikasi perniagaan. Anda boleh meminta akaun Google untuk mengakses aplikasi tertentu. Untuk melihat lebih banyak maklumat aplikasi, akses setiap menu bantuan aplikasi.

NOTA

- Sesetengah aplikasi mungkin tidak tersedia bergantung pada wilayah atau pembekal perkhidmatan.

Google

Cari dengan cepat item di Internet atau peranti anda.

Chrome

Cari maklumat dan layari laman web.

Gmail

Hantar atau terima e-mel melalui perkhidmatan Google Mail.

Peta

Cari lokasi anda pada peta, mencari lokasi dan melihat maklumat lokasi untuk pelbagai tempat.

YouTube

Tonton atau cipta video dan kongsiannya dengan yang lain.

Drive

Simpan kandungan anda dalam awan, aksesnya dari mana-mana tempat dan kongsiannya dengan yang lain.

Muzik Play

Terokai, dengar dan kongsi muzik pada peranti anda.

Filem Play

Tonton video yang disimpan pada peranti anda dan muat turun pelbagai kandungan untuk menontonnya dari Gedung Play.

Hangouts

Berbual dengan kawan-kawan anda secara individu atau berkumpulan dan menggunakan imej, emotikon dan panggilan video semasa anda berbual.

Photos

Urus foto, album dan video yang anda telah simpan pada peranti dan muat naik pada Google+.

Tetapan Google

Konfigurasi tetapan untuk ciri-ciri tertentu yang dibekalkan oleh Google.

Carian Voice

Cari dengan cepat item dengan menyebut kata kunci atau frasa.

Tetapan

Mengakses menu Tetapan

Aplikasi tetapan membolehkan anda menyesuaikan dan memperibadikan telefon anda.

Membuka aplikasi tetapan

- Ketik  > sentuh dan tahan  > **Tetapan sistem**.

ATAU

- Ketik  >  > .

Melihat tetapan

Ketik  untuk menukar mod paparan.

- **Paparan senarai** – Tatal ke atas dan ke bawah seluruh senarai.
- **Paparan tab** – Leret ke kiri atau ke kanan atau ketik tab yang anda ingini.

NOTA

- Arahan untuk melaksanakan tugas dalam panduan ini berdasarkan pada tetapan paparan lalai.

Tetapan Rangkaian

Wi-Fi

Anda boleh menggunakan akses Internet berkelajuan tinggi ketika dalam liputan titik akses wayarles (AP).

Pada skrin **Tetapan**, ketik tab **Rangkaian** > **Wi-Fi**.

- 1 Ketik  untuk menghidupkan Wi-Fi dan mulakan imbasan untuk mencari rangkaian Wi-Fi yang tersedia.
- 2 Ketik rangkaian untuk menyambung padanya.
 - Jika rangkaian dilindungi dengan ikon kunci, anda perlu memasukkan kunci keselamatan atau kata laluan.
- 3 Bar status memaparkan ikon yang menunjukkan status Wi-Fi.

NOTA

- Jika anda berada di luar zon Wi-Fi atau telah menetapkan Wi-Fi kepada Mati, peranti boleh menyambung secara automatik ke Web menggunakan data mudah alih, yang mungkin dikenakan caj data.

Wi-Fi Direct

Wi-Fi Direct menyediakan sambungan terus antara peranti yang didayakan Wi-Fi tanpa memerlukan pusat akses.

- Ketik  > **Lanjutan Wi-Fi** > **Wi-Fi Direct**.

NOTA

- Semasa di dalam menu ini, peranti anda boleh dilihat oleh peranti Wi-Fi Direct lain yang berdekatan.

Bluetooth

Bluetooth adalah teknologi komunikasi jarak dekat yang membolehkan anda untuk menyambung secara wayarles kepada beberapa peranti Bluetooth, seperti alat dengar dan kit kereta bebas tangan, dan peralatan bimbis, komputer, pencetak dan peranti wayarles yang didayakan Bluetooth.

NOTA

- LG tidak bertanggungjawab terhadap kehilangan, pintasan, atau penyalahgunaan data yang dihantar atau diterima melalui ciri Bluetooth.
- Sentiasa pastikan bahawa anda berkongsi dan menerima data dengan peranti yang dipercayai dan dilindungi dengan sempurna.
- Jika terdapat halangan antara peranti, jarak operasi boleh dikurangkan.
- Beberapa peranti, terutamanya yang tidak diuji atau diluluskan oleh Bluetooth SIG, mungkin tidak serasi dengan peranti anda.

Menjadikan telefon anda berpasangan dengan peranti Bluetooth yang lain

- 1 Pada skrin **Tetapan**, ketik tab **Rangkaian** > **Bluetooth**.
- 2 Ketik  untuk menghidupkan Bluetooth dan mula mengimbas untuk peranti Bluetooth yang tersedia.
 - Jika anda ingin mengesan peranti yang kelihatan dalam julat secara tambahan, ketik **CARI**.
- 3 Pilih peranti yang hendak dijadikan berpasangan daripada senarai. Sebaik sahaja berjaya membuat pasangan, telefon anda akan menyambung kepada peranti yang satu lagi.

NOTA

- Membuat pasangan antara dua peranti Bluetooth adalah proses satu kali sahaja. Sebaik sahaja pasangan dicipta, peranti akan terus mengecam perkongsian mereka dan bertukar maklumat.
- Sila rujuk pendokumenan yang dimasukkan dengan peranti Bluetooth untuk maklumat mengenai mod pasangan dan kod laluan (biasanya 0 0 0 0 - empat sifar).

Menghantar data melalui Bluetooth

- 1 Memilih fail atau item seperti kenalan atau fail media.
- 2 Pilih pilihan untuk menghantar data melalui Bluetooth.
- 3 Cari dan pasangkan dengan peranti yang didayakan Bluetooth.

NOTA

- Oleh kerana spesifikasi dan ciri-ciri yang berbeza bagi peranti serasi Bluetooth yang lain, paparan dan operasi mungkin berbeza, dan fungsi seperti pemindahan atau pertukaran tidak boleh dibuat dengan semua peranti serasi Bluetooth.

Menerima data melalui Bluetooth

- 1 Pada skrin **Tetapan**, ketik tab **Rangkaian** > **Bluetooth**.
- 2 Ketik  untuk menghidupkan Bluetooth.
- 3 Anda akan menerima permintaan bagi cubaan menerima untuk berpasangan daripada peranti yang menghantar. Pastikan memilih **TERIMA**.

Data mudah alih

Memaparkan penggunaan data dan had penggunaan data mudah alih.

- Ketik  untuk menogol sambungan data mudah alih anda Hidup atau Mati. Ini membolehkan anda mengurus penggunaan data mudah alih anda. Sebaliknya, anda boleh menggunakan sambungan rangkaian Wi-Fi untuk data.

Tetapan panggilan

Membolehkan anda mengkonfigurasi pelbagai tetapan panggilan.

Pada skrin **Tetapan**, ketik tab **Rangkaian** > **Tetapan panggilan**.

- **Mel suara** – Membolehkan anda memilih perkhidmatan mel suara pembawa rangkaian anda.
- **Nombor dail tetap** – Membolehkan anda mengurus dan mengumpulkan senarai nombor yang boleh dihubungi dari telefon anda. Anda memerlukan PIN2 anda, yang boleh didapati daripada operator anda. Jika diaktifkan, hanya nombor dalam senarai dail tetap yang boleh dipanggil dari telefon anda.
- **Kemasukan panggilan tetingkap timbul** – Memaparkan pop timbul untuk panggilan masuk apabila aplikasi sedang digunakan.
- **Tolak panggilan** – Membolehkan anda menetapkan fungsi tolak panggilan.
- **Tidak menerima dengan mesej** – Apabila anda hendak menolak panggilan, anda boleh menghantar mesej pantas menggunakan fungsi ini. Ini amat berguna jika anda perlu menolak panggilan semasa anda menghadiri mesyuarat.
- **Mengalihkan panggilan** – Membolehkan anda memilih apabila memajukan panggilan.
- **Jawab secara automatik** – Tetapkan masa sebelum peranti bebas tangan yang bersambung menjawab panggilan masuk secara automatik.
- **Getaran penyambungan** – Telefon anda bergetar semasa pihak yang dihubungi menjawab panggilan.
- **Simpan nombor tidak dikenali** – Membolehkan anda menambah nombor tidak dikenali ke dalam kenalan selepas panggilan.
- **Kekunci kuasa tamatkan panggilan** – Membolehkan anda menggunakan kekunci kuasa untuk menamatkan panggilan.
- **Panggilan masuk secara senyap** – Tanda semak untuk membolehkan anda menterbalikkan peranti untuk menyenyapkan panggilan masuk.
- **Sekatan panggilan** – Mengunci panggilan masuk, keluar atau antarabangsa.

- **Tempoh Panggilan** – Membolehkan anda melihat tempoh panggilan untuk jenis panggilan yang pelbagai.
- **Tetapan tambahan** – Membolehkan anda menukar tetapan berikut seperti **ID Pemanggil** atau **Panggilan Menunggu**, dsb.

SmartShare Beam

SmartShare Beam membolehkan anda menghantar dan menerima fail antara telefon atau tablet LG dengan cepat.

Menerima data melalui SmartShare Beam

- 1 Pada skrin **Tetapan**, ketik tab **Rangkaian** > **Kongsi & Bersambung** > **SmartShare Beam**.
- 2 Ketik  untuk menghidupkan SmartShare Beam. Wi-Fi akan dihidupkan secara automatik pada telefon anda dan ia bersedia untuk menerima fail.

Menghantar data melalui SmartShare Beam

- 1 Memilih fail atau item seperti fail media.
- 2 Pilih pilihan untuk menghantar data melalui SmartShare Beam.
- 3 Pilih peranti yang hendak dijadikan berpasangan daripada senarai.

Pelayan media

Membolehkan anda berkongsi kandungan multimedia telefon dengan peranti serasi DLNA yang berdekatan.

Pada skrin **Tetapan**, ketik tab **Rangkaian** > **Kongsi & Bersambung** > **Pelayan media**

- Dayakan pilihan **Perkongsian kandungan** untuk membolehkan peranti berdekatan mengakses kandungan anda.

LG Bridge

Pada skrin **Tetapan**, ketik tab **Rangkaian** > **Kongsi & Bersambung** > **LG Bridge**.

Jika anda perlu maklumat lanjut, sila rujuk **LG Bridge** dalam **Perkara-perkara asas**.

Mencetak

Membenarkan anda mencetak kandungan skrin yang tertentu (seperti halaman web yang dipaparkan dalam Chrome) kepada pencetak yang disambungkan pada rangkaian Wi-Fi yang sama seperti peranti Android anda.

Pada skrin **Tetapan**, ketik tab **Rangkaian** > **Kongsi & Bersambung** > **Mencetak**.

Mencetak melalui pencetak wayarles

- 1 Memilih fail atau item seperti kenalan atau fail media.
- 2 Pilih pilihan untuk menghantar data melalui Bluetooth.
- 3 Cari dan pasang dengan peranti yang didayakan Bluetooth.

NOTA

- Oleh kerana spesifikasi dan ciri-ciri yang berbeza bagi peranti serasi Bluetooth yang lain, paparan dan operasi mungkin berbeza, dan fungsi seperti pemindahan atau pertukaran tidak boleh dibuat dengan semua peranti serasi Bluetooth.

Penambatan USB

Membolehkan anda berkongsi sambungan Internet dengan komputer anda melalui kabel USB.

- 1 Sambung telefon anda kepada PC anda menggunakan kabel USB.
- 2 Pada skrin **Tetapan**, ketik tab **Rangkaian** > **Penambat**.
- 3 Ketik  untuk menghidupkan penambatan USB.

Wi-Fi hotspot

Anda boleh juga menggunakan telefon anda untuk menyediakan sambungan jalur lebar mudah alih. Cipta hotspot dan kongsi sambungan anda.

Pada skrin **Tetapan**, ketik tab **Rangkaian** > **Penambat**.

- 1 Ketik  untuk menghidupkan hotspot Wi-Fi.
- 2 Ketik Tetapkan hotspot Wi-Fi untuk menukar SSID, kata laluan, jenis keselamatan dan pilihan hotspot lain.

Bluetooth ditambat

Membolehkan anda menyambung kepada peranti lain melalui Bluetooth.

- Pada skrin **Tetapan**, ketik tab **Rangkaian** > **Penambat**.
- Ketik  untuk menghidupkan penambatan Bluetooth untuk berkongsi sambungan anda melalui penambatan Bluetooth.

Mod pesawat

Membolehkan anda menggunakan banyak ciri telefon anda seperti permainan dan muzik apabila anda berada di kawasan yang melarang anda membuat atau menerima panggilan atau penggunaan data. Apabila anda menetapkan telefon anda kepada Mod Pesawat, ia tidak boleh menghantar atau menerima sebarang panggilan atau mengakses data dalam talian.

Pada skrin **Tetapan**, ketik tab **Rangkaian** > **Lagi** > **Mod pesawat**.

Rangkaian mudah alih

Menu ini membolehkan anda mengkonfigurasi pelbagai tetapan rangkaian mudah alih seperti **Data mudah alih**, **Perayauan data**, dsb.

Pada skrin **Tetapan**, ketik tab **Rangkaian** > **Lagi** > **Rangkaian mudah alih**.

VPN

Dari telefon anda, anda boleh menambahkan, menyediakan dan mengurus rangkaian persendirian maya (VPN) yang membolehkan anda menyambung dan mengakses sumber di dalam rangkaian tempatan yang selamat, seperti rangkaian korporat anda.

Pada skrin **Tetapan**, ketik tab **Rangkaian** > **Lagi** > **VPN**.

Tetapan Bunyi & Maklumat

Membolehkan anda menukar tetapan untuk pelbagai bunyi pada peranti.

Pada skrin **Tetapan**, ketik tab **Bunyi & Maklumat**.

- **Profil bunyi** – Membolehkan anda menetapkan profil bunyi telefon anda.
- **Volum** – Laraskan tetapan volum telefon untuk disesuaikan dengan keperluan dan persekitaran anda.
- **Nada dering** – Membolehkan anda menetapkan nada dering untuk panggilan. Anda juga boleh menambah atau memadam nada dering.
- **ID nada dering** – Membolehkan anda mengarang nada dering berdasarkan pada nombor telefon panggilan masuk.
- **Bunyi dengan getaran** – Dayakan supaya telefon ditetapkan untuk bergetar di samping nada dering apabila anda menerima panggilan.
- **Jenis getaran** – Membolehkan anda memilih jenis getaran.
- **Gangguan** – Membolehkan anda untuk menetapkan jadual apabila mengelakkan gangguan daripada pemberitahuan. Anda boleh menetapkan untuk membolehkan ciri tertentu mengganggu apabila Keutamaan sahaja ditetapkan.
- **Skrin kunci** – Membolehkan anda memilih jika anda ingin menunjukkan atau menyembunyikan pemberitahuan pada skrin kunci.
- **Apl** – Membolehkan anda menetapkan pemberitahuan untuk aplikasi individu termasuk menghalang daripada memaparkan pemberitahuan dan keutamaan tetapan.

- **Pemberitahuan LED** – Ketik suis untuk menogolnya Dihidupkan atau Dimatikan. Hidup akan mengaktifkan lampu LED untuk pemberitahuan yang anda pilih.

Lagi tetapan

Membolehkan anda menetapkan tetapan bunyi & pemberitahuan lain.

Pada skrin **Tetapan**, ketik tab **Bunyi & Maklumat** > **Lagi**.

- **Bunyi Pemberitahuan** – Membolehkan anda menetapkan bunyi pemberitahuan. Anda juga boleh menambah atau memadam bunyi pemberitahuan.
- **Getar apabila diketik** – Dayakan untuk bergetar apabila mengetik butang sentuh Utama dan semasa interaksi UI yang lain.
- **Kesan bunyi** – Menu ini membolehkan anda memilih sama ada untuk mendengar nada apabila mengetik nombor pada pad dail, memilih pilihan pada skrin dan banyak lagi.
- **Pemberitahuan suara mesej/panggilan** – Membolehkan peranti anda membaca panggilan masuk dan peristiwa mesej secara automatik.

Tetapan Paparan

Skrin utama

Membolehkan anda menetapkan tetapan skrin utama anda.

Pada skrin **Tetapan**, ketik tab **Paparan** > **Skrin utama**.

- **Pilih utama** –Pilih tema Utama yang dikehendaki.
- **Tema** – Tetapkan tema skrin untuk peranti anda. Anda boleh memuat turun tema baru daripada LG SmartWorld.
- **Kertas dinding** – Menetapkan kertas dinding untuk digunakan di skrin Utama anda.
- **Efek skrin** – Pilih jenis kesan dikehendaki untuk dipaparkan semasa anda seret dari satu kanvas skrin Utama kepada yang seterusnya.
- **Benarkan menggelung skrin Utama** – Dapat membenarkan penatalan berterusan Skrin utama (gelung kembali ke skrin pertama selepas skrin terakhir).
- **Bantuan** – Memaparkan maklumat bantuan untuk skrin Utama.

Skrin kunci

Membolehkan anda menetapkan tetapan skrin kunci anda.

Pada skrin **Tetapan**, ketik tab **Paparan** > **Skrin kunci**.

- **Pilih skrin kunci** – Membolehkan anda menetapkan jenis skrin kunci untuk menjamin keselamatan telefon anda.
- **Smart Lock** – Ditetapkan untuk memastikan telefon anda dibuka kunci dengan peranti atau tempat yang dipercayai. Jika anda perlu maklumat lanjut, sila rujuk bahagian **Smart Lock** dalam **Mengunci dan membuka kunci peranti**.
- **Efek skrin** - Menetapkan kesan digunakan apabila menyeret skrin kunci.
- **Kertas dinding** – Pilih kertas dinding untuk memaparkan skrin kunci anda.
- **Jalan pintas** – Membolehkan anda untuk memilih pintasan yang tersedia pada skrin kunci.

- **Maklumat hubungan untuk telefon hilang** – Membolehkan anda memaparkan maklumat pemilik pada skrin kunci jika telefon hilang.
- **Kunci pemasa** – Membenarkan anda menetapkan jumlah masa sebelum skrin terkunci secara automatik selepas skrin telah tamat masa.
- **Butang kuasa segera mengunci** – Tandakan semak untuk mengunci skrin dengan segera apabila Kekunci Kuasa/Kunci ditekan. Tetapan ini akan membatalkan tetapan pemasa kunci.

Bebutang sentuh Rumah

Tetapkan butang sentuh Utama yang dipaparkan di bahagian bawah semua skrin. Tetapkan butang yang dipaparkan, kedudukannya pada bar dan rupanya.

Pada skrin **Tetapan**, ketik tab **Paparan** > **Bebutang sentuh Rumah**.

Lagi tetapan paparan

Membolehkan anda menetapkan tetapan lain.

Pada skrin **Tetapan**, ketik tab **Paparan**.

- **Jenis fon** – Pilih jenis fon yang diinginkan.
- **Saiz font** – Pilih saiz fon yang diinginkan.
- **Kecerahan** – Laraskan kecerahan skrin menggunakan peluncur.
- **Skrin auto putar** – Menetapkan untuk menukar orientasi secara automatik semasa anda memutar telefon.
- **Masa tamat skrin** – Menetapkan kelewatan masa sebelum skrin dimatikan secara automatik.
- **Mimpi Hari** – Pilih pelindung skrin yang akan dipaparkan apabila telefon tidur semasa didok dan/atau dicas.
- **Penentuan sensor gerakan** – Membolehkan anda memperbaiki ketepatan kecondongan dan kelajuan sensor.

Tetapan Umum

Bahasa & input

Membolehkan anda menukar tetapan input teks.

Pilih bahasa bagi teks pada telefon anda dan untuk mengkonfigurasi papan kekunci pada skrin, termasuk perkataan yang telah anda tambah ke dalam kamusnya.

Pada skrin **Tetapan**, ketik tab **Umum** > **Bahasa & input**.

- **Bahasa** – Pilih bahasa untuk digunakan pada telefon anda.
- **Asalan** – Membolehkan anda memilih jenis papan kekunci lalai.
- **Papan Kekunci LG** – Ubah tetapan Papan Kekunci LG.
- **Penaipan Google Voice** – Membolehkan memilih taipan suara Google untuk memasukkan data. Ketik ikon Tetapan untuk menukar tetapan suara Google.
- **Carian Suara** – Ketik untuk mengkonfigurasi tetapan Carian Suara.
- **Output teks-ke-ucapan** – Ketik untuk menetapkan enjin yang dipilih atau tetapan umum untuk output teks kepada ucapan.
- **Kelajuan petunjuk** – Laraskan kelajuan penunjuk.
- **Butang undur** – Terbalikkan butang tetikus untuk menggunakan butang utama di sebelah kanan.

Lokasi

Hidupkan perkhidmatan lokasi, telefon anda menentukan lokasi anggaran anda menggunakan Wi-Fi dan rangkaian mudah alih. Apabila anda memilih pilihan ini, anda akan ditanya sama ada anda setuju untuk membolehkan Google menggunakan lokasi anda semasa menyediakan perkhidmatan ini.

Pada skrin **Tetapan**, ketik tab **Umum** > **Lokasi**.

- **Mod** – Tetapkan cara maklumat lokasi semasa anda ditentukan.
- **Kamera** – Membolehkan untuk tag foto atau video dengan lokasinya.
- **Sejarah Lokasi Google** – Membolehkan anda memilih tetapan maklumat lokasi anda seperti yang diakses oleh Google dan produknya.

Akaun & selari

Gunakan menu ini untuk menambahkan, mengalih keluar dan menguruskan Google dan akaun disokong yang lain. Anda juga boleh menggunakan tetapan ini untuk mengawal bagaimana dan sama ada semua aplikasi menghantar, menerima dan menyegerak data mengikut jadualnya sendiri dan sama ada semua aplikasi boleh menyegerak data pengguna secara automatik.

Gmail™, Kalendar, dan aplikasi lain boleh juga mempunyai tetapan sendiri untuk mengawal cara penyegerakan data mereka; lihat seksyen aplikasi ini untuk butiran.

Pada skrin **Tetapan**, ketik tab **Umum** > **Akaun & selari**.

- **Secara automatik menyegerakkan data** – Membolehkan pilihan ini secara automatik menyegerakkan semua akaun yang telah anda tambah pada telefon anda.
- **AKAUN** – Memaparkan semua akaun anda yang ditambah. Ketik satu untuk melihat dan/atau menguruskannya.
- **TAMBAH AKAUN** – Ketik untuk menambah akaun baru.

Awan

Membolehkan anda menambah akaun awan dengan cepat dan mudah untuk menggunakan perkhidmatan awan.

Pada skrin **Tetapan**, ketik tab **Umum** > **Awan**.

Kebolehcapaian

Anda boleh menggunakan tetapan Kebolehcapaian untuk mengkonfigurasi sebarang pasang masuk kebolehcapaian yang telah anda pasang pada telefon anda.

Pada skrin **Tetapan**, ketik **Tab Umum** > **Kebolehcapaian**.

- **Wawasan** – Menetapkan pilihan untuk orang yang mempunyai masalah penglihatan.
- **TalkBack** – Membolehkan anda menyediakan fungsi TalkBack yang membantu mereka yang cacat penglihatan dengan memberi maklum balas lisan.

- **Pemberitahuan suara mesej/panggilan** - Membolehkan anda mendengar isyarat bercakap automatik untuk panggilan masuk dan mesej.
- **Gelap skrin** – Membolehkan menetapkan skrin kepada kontras yang lebih gelap.
- **Saiz font** – Tetapkan saiz fon.
- **Sentuh zum** – Membolehkan anda mengezum masuk dan keluar dengan mengetik skrin tiga kali.
- **Songsangan warna skrin** – Membolehkan menyongsangkan warna skrin dan kandungan.
- **Pelarasan warna skrin** – Membolehkan anda melaraskan warna skrin dan kandungan.
- **Penapis warna skrin** – Membolehkan anda menukar warna skrin dan kandungan.
- **Kekunci kuasa tamatkan panggilan** – Membolehkan anda menamatkan panggilan suara dengan menekan Kekunci Kuasa/ Kunci.
- **Mendengar** – Menetapkan pilihan untuk orang yang mempunyai masalah pendengaran.
 - **Kapsyen** – Membolehkan anda menyesuaikan tetapan kapsyen untuk mereka yang cacat pendengaran.
 - **Pemberitahuan LED** – Membolehkan anda mengaktifkan lampu LED untuk panggilan masuk dan pemberitahuan.
 - **Isyarat denyar** – Membolehkan menetapkan denyar berkelip untuk panggilan masuk dan pemberitahuan.
 - **Matikan semua bunyi** – Membolehkan mematikan semua bunyi peranti.
 - **Jenis audio** – Menetapkan jenis audio.
 - **Keseimbangan bunyi** – Menetapkan laluan audio. Gerakkan peluncur pada bar luncur untuk menetapkannya.
- **Motor & kognisi** – Menetapkan pilihan untuk orang yang mempunyai masalah kemahiran motor.
 - **Masa maklum balas sentuh** – Tetapkan masa maklum balas sentuh.
 - **Touch assistant** – Menunjukkan papan sentuh dengan akses mudah ke tindakan biasa.

- **Masa tamat skrin** – Tetapkan jumlah masa sebelum lampu latar dimatikan secara automatik.
- **Kawasan kawalan sentuh** – Membolehkan anda memilih kawasan skrin untuk menghadkan pengaktifan sentuhan kepada hanya kawasan skrin.
- **Pintasan ciri kebolehcapaian** – Membolehkan anda mengakses ciri yang dipilih dengan cepat apabila mengetik butang Utama tiga kali.
- **Skrin auto putar** – Membolehkan telefon memutar skrin bergantung pada orientasi telefon fizikal (potret atau landskap).
- **Tukar Akses** – Membolehkan anda berinteraksi dengan peranti anda menggunakan satu atau lebih suis yang berfungsi seperti kekunci papan kekunci. Menu ini adalah berguna untuk pengguna dengan had mobiliti yang mengelakkan mereka daripada berinteraksi secara terus dengan peranti anda.

Kekunci pintasan

Dapatkan capaian segera kepada aplikasi dengan menekan **Kekunci Volum** dua kali semasa skrin dimatikan atau dikunci.

Pada skrin **Tetapan**, ketik tab **Umum** > **Kekunci pintasan**.

- Tekan **Kekunci Volum Naik** dua kali untuk membuka aplikasi QuickMemo+.
- Tekan **Kekunci Volum Ke Bawah** dua kali untuk melancarkan aplikasi Kamera.

Keselamatan

Gunakan menu ini untuk mengkonfigurasi cara membantu menyelamatkan telefon anda dan datanya.

Pada skrin **Tetapan**, ketik tab **Umum** > **Keselamatan**.

- **Kunci kandungan** – Pilih jenis kunci untuk mengunci memo untuk QuickMemo+.
- **Enkripsikan telefon** – Membolehkan anda mengenkripsi data pada telefon untuk keselamatan. Anda akan diminta memasukkan PIN atau kata laluan untuk menyahsulit telefon anda setiap kali anda menghidupkannya.
- **Sulitkan penyimpanan kad SD** – Menyulitkan storan kad SD dan memastikan data tidak tersedia untuk peranti lain.
- **Sediakan kunci kad SIM** – Tetapkan PIN untuk mengunci kad SIM anda dan membolehkan anda menukar PIN.
- **Menaip kata laluan boleh dilihat** – Membolehkan menunjukkan secara ringkas setiap aksara kata laluan apabila anda memasukkannya supaya anda dapat melihat apa yang anda masukkan.
- **Pentadbir peranti** – Lihat atau nyahaktifkan pentadbir telefon.
- **Sumber tidak diketahui** – Membolehkan pemasangan aplikasi bukan Play Store.
- **Mengesahkan aplikasi** – Tidak membenarkan atau memberi amaran sebelum pemasangan aplikasi yang boleh menyebabkan kemudaratan.
- **Jenis storan** – Memaparkan jenis simpanan semasa.
- **Pengurusan Sijil** – Membolehkan anda mengurus sijil keselamatan anda.
- **Trust agents** – Pilih aplikasi untuk digunakan tanpa membuka kunci skrin.
- **Pin skrin** – Anda boleh mendayakan peranti anda untuk hanya menunjukkan skrin aplikasi tertentu menggunakan pin skrin.
- **Aplikasi dengan capaian penggunaan** – Membolehkan anda melihat maklumat penggunaan aplikasi pada telefon anda.

Tarikh & Masa

Menetapkan pilihan anda tentang cara tarikh dan masa dipaparkan.

Pada skrin **Tetapan**, ketik tab **Umum** > **Tarikh & Masa**.

Storan

Anda boleh memantau memori dalaman yang digunakan dan yang ada dalam peranti.

Pada skrin **Tetapan**, ketik tab **Umum** > **Storan**.

STORAN DALAMAN

- **Jumlah ruang** – Memaparkan jumlah amaun ruang dan ruang yang tersedia dalam memori dalaman telefon anda dalam teks dan dengan graf bar berkod warna (ruang tidak digunakan berwarna kelabu). Aplikasi berkaitan dan amaun ruang yang mereka guna disenaraikan di bawah setiap pengguna peranti.

KAD SD

- **Jumlah ruang** – Memaparkan jumlah amaun ruang dan baki ruang yang tersedia dalam kad memori anda.
- **Melekap/Menyahlekap kad SD** – Membolehkan anda melekap atau tidak melekapkan kad SD anda.
- **Padam kad SD** – Membolehkan anda memadam semua data pada kad SD anda.

Penjimatan bateri & kuasa

Memaparkan status bateri semasa termasuk peratusan baki pengecasan dan keadaan pengecasan.

Pada skrin **Tetapan**, ketik tab **Umum** > **Penjimatan bateri & kuasa**.

- **Penggunaan bateri** – Memaparkan tahap penggunaan dan butiran penggunaan bateri. Ketik salah satu item untuk melihat maklumat yang lebih terperinci.
- **Peratusan bateri pada bar status** – Tanda semak untuk memaparkan peratusan tahap bateri pada bar status di sebelah ikon Bateri.

- **Jimat Kuasa** – Ketik suis Penjimat Bateri untuk menogol sama ada hidup atau mati. Tetapkan tahap peratusan cas bateri yang menghidupkan Penjimat Bateri secara automatik.
- **Bantuan** – Paparkan maklumat item penjimatan bateri.

Apl

Membolehkan anda melihat butiran mengenai aplikasi yang dipasang di telefon anda, mengurus data dan memaksanya berhenti.

Pada skrin **Tetapan**, ketik tab **Umum** > **Apl**.

Aplikasi mesej lalai

Menu ini membolehkan anda untuk memilih aplikasi pemesejan yang digunakan sebagai aplikasi pemesejan lalai anda.

Pada skrin **Tetapan**, ketik tab **Umum** > **Aplikasi mesej lalai**.

Sokongan & set semula

Tukar tetapan untuk menguruskan tetapan dan data anda.

Pada skrin **Tetapan**, ketik tab **Umum** > **Sokongan & set semula**.

- **LG Backup** – Sandarkan semua maklumat pada peranti dan memulihkannya sekiranya berlaku kehilangan data atau penggantian. Jika anda perlu maklumat lanjut, sila rujuk bahagian **LG Backup** dalam **Apl**.
- **Sandarkan data saya** – Sandarkan data aplikasi, kata laluan Wi-Fi dan tetapan lain pada pelayan Google.
- **Akaun sandaran** – Paparkan akaun yang sedang digunakan untuk menyandarkan maklumat.
- **Simpan semula automatik** – Apabila memasang semula aplikasi, memulihkan tetapan dan data sandaran.
- **Menetapkan semula data kilang** – Tetapkan semula tetapan anda kepada nilai lalai kilang dan padamkan semua data anda. Jika anda menetapkan semula telefon dengan cara ini, anda akan digesa untuk memasukkan semula maklumat yang sama sebagaimana ketika anda memulakan Android buat kali pertama.

Mengenai telefon

Lihat maklumat undang-undang, memeriksa status telefon dan versi perisian, dan melakukan kemas kini perisian.

Pada skrin **Tetapan**, ketik tab **Umum** > **Mengenai telefon**.

Peraturan dan Keselamatan

Untuk butiran kawal selia, pergi ke **Tetapan** > tab **Umum** > **Mengenai telefon** > **Peraturan dan Keselamatan** pada telefon anda.

Apendiks

Kemas kini perisian telefon

Kemas kini perisian telefon mudah alih LG daripada Internet

Untuk maklumat lanjut tentang cara menggunakan fungsi ini, sila lawati <http://www.lg.com/common/index.jsp> → pilih negara dan bahasa anda.

Ciri ini membolehkan anda mengemas kini perisian tegar telefon anda kepada versi terkini daripada Internet tanpa perlu melawati pusat servis. Ciri ini tersedia hanya jika dan apabila LG membuat versi lebih baru perisian tegar yang tersedia bagi peranti anda.

Oleh kerana pengemaskinian peralatan tegar telefon mudah alih memerlukan perhatian penuh pengguna sepanjang tempoh proses kemas kini, sila pastikan anda memeriksa semua arahan dan nota yang muncul pada setiap langkah sebelum meneruskannya. Sila ambil perhatian bahawa menanggalkan kabel data USB semasa naik taraf boleh menyebabkan kerosakan teruk kepada telefon mudah alih anda.

NOTA

- LG berhak membuat kemas kini peralatan tegar hanya tersedia bagi model terpilih mengikut budi bicaranya sendiri dan ini tidak menjamin ketersediaan versi lebih baru peralatan tegar bagi semua model telefon bimbit.

Kemas kini perisian Telefon Mudah Alih LG melalui teknologi Oper-the-Air (OTA)

Ciri ini membolehkan anda mengemas kini perisian telefon anda kepada versi lebih baru dengan mudah melalui OTA, tanpa menyambung menggunakan kabel data USB. Ciri ini tersedia hanya jika dan apabila LG membuat versi lebih baru perisian tegar yang tersedia bagi peranti anda. Anda hendaklah menyemak versi perisian pada telefon mudah alih anda terlebih dahulu: **Tetapan** > tab **Umum** > **Mengenai telefon** > **Pusat kemaskini** > **Kemaskini perisian** > **Semak sekarang untuk kemas kinian**.



NOTA

- Data peribadi anda daripada storan dalaman telefon—termasuk maklumat mengenai akaun Google anda dan mana-mana akaun lain, data dan tetapan sistem/aplikasi anda, sebarang aplikasi yang dimuat turun dan lesen DRM anda—mungkin akan hilang ketika mengemas kini perisian telefon anda. Dengan itu, LG mengesyorkan agar anda membuat sandaran data peribadi anda sebelum mengemas kini perisian telefon anda. LG tidak bertanggungjawab atas sebarang kehilangan data peribadi.
- Ciri ini bergantung pada pembekal khidmat rangkaian, wilayah dan negara anda.

Soalan Lazim

Bab ini menyenaraikan beberapa masalah yang mungkin anda hadapi semasa menggunakan telefon anda. Sesetengah masalah menghendaki anda memanggil pembekal khidmat anda, tetapi kebanyakannya boleh anda betulkan sendiri dengan mudah.

Mesej	Sebab yang mungkin	Langkah pembedaan yang mungkin
Ralat kad SIM	Tiada kad SIM di dalam telefon atau ia telah tidak dimasukkan dengan betul.	Pastikan bahawa kad SIM telah dimasukkan dengan betul.
Tiada sambungan rangkaian/ Kehilangan rangkaian	Isyarat adalah lemah atau anda di luar rangkaian pembawa.	Pergi ke arah tingkap atau ke kawasan terbuka. Periksa peta liputan operator rangkaian.
	Perkhidmatan baru yang disediakan oleh operator.	Periksa sama ada usia kad SIM lebih daripada 6~12 bulan. Jika ya, tukar kad SIM atau USIM anda di cawangan penyedia rangkaian anda yang terdekat. Hubungi pembekal khidmat anda.

Mesej	Sebab yang mungkin	Langkah pembetulan yang mungkin
Kod tidak sepadan	Untuk menukar kod keselamatan, anda perlu mengesahkan kod baru dengan memasukkannya sekali lagi.	Jika anda kehilangan kod tersebut, hubungi juga operator rangkaian anda.
	Dua kod yang anda masukkan tidak sepadan.	
Aplikasi tidak boleh ditetapkan	Tidak disokong oleh pembekal khidmat atau pendaftaran diperlukan.	Hubungi pembekal khidmat anda.
Aplikasi yang dimuat turun menyebabkan banyak ralat.	Alih keluar aplikasi.	<ol style="list-style-type: none"> 1 Ketik  >  > . 2 Ketik tab Umum > Apl. 3 Ketik aplikasi > Buang pemasangan.
Panggilan tidak tersedia	Ralat pendailan	Rangkaian baru tidak dibenarkan.
	Kad SIM baru dimasukkan.	Semak jika terdapat sekatan baru.
	Had caj prabayar telah dicapai.	Hubungi pembekal khidmat atau tetapkan semula had dengan PIN2.
Telefon tidak dapat dihidupkan	Kekunci Hidup/Mati ditekan tidak cukup lama.	Tekan kekunci Hidup/Mati sekurang-kurangnya dua saat.
	Bateri tidak dicas.	Caskan bateri. Periksa penunjuk mengemas yang dipaparkan.

Mesej	Sebab yang mungkin	Langkah pembeduan yang mungkin
Ralat pengecasan	Bateri tidak dicas.	Caskan bateri.
	Suhu luar terlalu panas atau terlalu sejuk.	Pastikan telefon mengemas pada suhu biasa.
	Masalah sesentuh	Periksa pengecas dan sambungannya kepada telefon.
	Tiada voltan	Pasang pengecas pada alur keluar yang lain.
	Pengecas rosak sedikit	Gantikan pengecas dengan yang baru.
	Pengecas yang salah	Hanya gunakan aksesori LG yang tulen.
Nombor tidak dibenarkan.	Fungsi Nombor dailan tetap dihidupkan.	Periksa menu Tetapan dan matikan fungsi.
Tidak dapat menerima / menghantar SMS & foto	Memori penuh	Padam data tertentu, seperti aplikasi atau mesej daripada telefon anda bagi membolehkan lebih banyak memori tersedia.
Fail tidak terbuka	Format fail tidak disokong	Semak format fail yang disokong.
Skrin tidak hidup semasa saya menerima panggilan.	Masalah sensor dekat	Jika anda menggunakan pita atau bekas pelindung, pastikan ia tidak menutup kawasan di sekeliling sensor dekat. Pastikan bahawa kawasan di sekeliling sensor dekat adalah bersih.

Mesej	Sebab yang mungkin	Langkah pembetulan yang mungkin
Tiada bunyi	Mod getaran	Semak status tetapan dalam menu bunyi untuk memastikan telefon anda bukan dalam mod Getaran atau tiada gangguan.
Panggilan tamat atau menjadi kaku	Masalah perisian yang sekejap-sekejap	<p>Jika skrin menjadi kaku atau telefon tidak memberi respons apabila anda cuba untuk mengendalikannya, alih keluar bateri dan masukkan semula. Kemudian hidupkan semula telefon tersebut.</p> <p>ATAU</p> <p>Cuba lakukan kemas kini perisian melalui laman web tersebut.</p>

Panduan Anti Kecurian

Anda boleh menyediakan peranti anda untuk mencegah orang lain daripada menggunakannya jika ia telah ditetapkan semula kepada tetapan kilang tanpa keizinan anda. Contohnya, jika peranti anda hilang, dicuri, atau dihapuskan, hanya mereka yang mempunyai akaun Google atau maklumat kunci skrin anda boleh menggunakan peranti tersebut.

Perkara yang anda hanya perlu untuk memastikan peranti anda dilindungi ialah:

- **Tetapkan kunci skrin:** Jika peranti anda hilang atau dicuri tetap anda telah menetapkan kunci skrin, peranti tidak boleh dipadam menggunakan menu Tetapan melainkan skrin anda dibuka kunci.
- **Tambah akaun Google anda pada peranti anda:** Jika peranti anda dihapuskan tetapi anda mempunyai akaun Google padanya, peranti tidak boleh melengkapkan proses persediaan sehingga maklumat akaun Google anda dimasukkan semula.

Selepas peranti anda dilindungi, anda perlu sama ada membuka kunci skrin atau memasukkan kata laluan akaun Google jika anda perlu melakukan set semula kilang. Ini untuk memastikan anda atau seseorang yang anda percayai sedang menjalankan penetapan semula.

NOTA

- Jangan lupa akaun Google dan kata laluan yang anda tambah pada peranti sebelum melakukan penetapan semula kilang. Jika anda tidak boleh memberikan maklumat akaun semasa proses persediaan, anda tidak akan dapat menggunakan peranti langsung selepas menjalankan penetapan semula kilang.

Maklumat lanjut

Maklumat Notis Perisian Sumber Terbuka

Untuk mendapatkan kod sumber di bawah GPL, LGPL, MPL dan lesen sumber terbuka lain yang terkandung dalam produk ini, sila lawati <http://opensource.lge.com>.

Selain kod sumber, semua terma lesen yang dirujuk, penafian waranti dan notis hak cipta tersedia untuk dimuat turun.

LG Electronics juga akan memberikan kod sumber terbuka kepada anda dalam CD-ROM dengan bayaran yang termasuk membiayai kos pengedaran (seperti kos media, pengiriman dan pengendalian) apabila menerima permintaan e-mel yang dikirimkan kepada opensource@lge.com. Tawaran ini sah selama tiga (3) tahun dari tarikh anda membeli produk tersebut.

Tanda dagangan

- Hakcipta ©2015 LG Electronics, Inc. Semua hakcipta terpelihara. LG dan logo LG adalah tanda dagangan berdaftar bagi Kumpulan LG dan entiti yang berkaitan dengannya. Semua tanda dagangan lain adalah harta pemiliknya masing-masing.
- Google™, Google Maps™, Gmail™, YouTube™, Hangouts™ dan Play Store™ adalah tanda dagangan Google, Inc.
- Bluetooth® adalah tanda dagangan berdaftar Bluetooth SIG, Inc. sedunia.
- Wi-Fi® dan logo Wi-Fi adalah tanda dagangan berdaftar Wi-Fi Alliance.
- Semua tanda dagangan dan hak cipta lain adalah harta pemiliknya masing-masing.



Peranti DivX Certified® ini telah lulus ujian rapi untuk memastikan ia memainkan video DivX®.

Untuk memainkan wayang DivX yang dibeli, daftar peranti anda di vod.divx.com terlebih dahulu. Cari kod pendaftaran anda dalam bahagian DivX VOD menu persediaan peranti anda.

DivX Certified® untuk memainkan video DivX® sehingga HD 720P, termasuk kandungan premium.

DivX®, DivX Certified® dan logo yang berkaitan adalah tanda dagangan DivX, LLC dan digunakan di bawah lesen.

PENGISYTIHARAN PEMATUHAN

Dengan ini, **LG Electronics** mengisytiharkan bahawa produk **LG-H650E** ini mematuhi keperluan penting dan peruntukan lain yang berkaitan dalam Arahan **1999/5/EC**. Salinan Perisytiharan Pematuhan boleh didapati di **<http://www.lg.com/global/declaration>**

About this user guide

ENGLISH

Thank you for choosing LG. Please carefully read this user guide before using the device for the first time to ensure safe and proper use.

- Always use genuine LG accessories. The supplied items are designed only for this device and may not be compatible with other devices.
- This device is not suitable for people who have a visual impairment due to the touchscreen keyboard.
- Descriptions are based on the device default settings.
- Default apps on the device are subject to updates and support for these apps may be withdrawn without prior notice. If you have any questions about an app provided with the device, please contact a LG Service Centre. For user-installed apps, please contact the relevant service provider.
- Modifying the device's operating system or installing software from unofficial sources may damage the device and lead to data corruption or data loss. Such actions will violate your LG licence agreement and void your warranty.
- Some contents and illustrations may differ from your device depending on the region, service provider, software version, or OS version, and are subject to change without prior notice.
- Software, audio, wallpaper, images, and other media supplied with your device are licensed for limited use. If you extract and use these materials for commercial or other purposes, you may be infringing copyright laws. As a user, you are fully and entirely responsible for the illegal use of media.
- Additional charges may apply for data services, such as messaging, uploading, downloading, auto-syncing and location services. To avoid additional charges, select a data plan suitable to your needs. Contact your service provider to obtain additional details.

Instructional notices



WARNING

Situations that could cause injury to yourself and others, or damage to phone or other property.



NOTE

Notices or additional information.

Table of contents

Guidelines for safe and efficient use	5	Locking and unlocking the device	28
Features you will love	12	KnockON	28
QSlide	13	Knock Code	28
Using QSlide	13	Changing the screen lock method	29
QuickMemo+	14	Smart Lock	29
Using QuickMemo+	14	Home screen	30
Viewing the saved memo	14	Getting to Know the Home Screen	30
Gesture shot	15	Returning to recently-used applications	31
Taking the photos with a gesture	15	Customizing the Home screen	32
Basics	16	Notifications panel	33
Accessories	17	Capturing a screenshot	35
Phone layout	18	On-screen keyboard	35
Turning Your Phone On and Off	20	Using the keypad and entering text	35
Installing the Nano SIM card	20	Entering special characters	36
Charging the battery	21	To split or merge the keyboard	36
Optimizing battery life	22	Transferring data between a PC and the device	36
Inserting the memory card	23	Transferring data using USB connection	36
Removing the memory card	24	Transferring data using wireless connection	37
Touch screen tips	24	LG Bridge	37
Tap or touch	24	Features of LG Bridge	38
Touch and hold	25	To download the LG Bridge software	38
Drag	25	LG AirDrive	38
Swipe or slide	25	SmartShare	39
Double-tap	26	Using SmartShare	39
Pinch-to-Zoom	26	Enjoying content from nearby devices on your phone	39
Google account setup	27	Apps	40
Creating your Google account	27	Installing or uninstalling apps	41
Signing into your Google account	27	To open the Play Store app	41
		To open a screen with details about an app	41
		To uninstall applications	41

Calls	42	Composing and sending email.....	54
Making a call.....	42	Changing an email general settings.....	55
Calling your contacts.....	42	Deleting an email account.....	55
Answering and rejecting a call.....	42	Music	55
Making a second call.....	43	Playing a song.....	55
Viewing your call logs.....	43	Music player options.....	56
Change your call settings.....	43	Clock	57
Contacts	44	Alarms.....	57
Searching for a contact.....	44	Timer.....	57
Adding a new contact.....	44	World clock.....	58
Favourites contacts.....	44	Stopwatch.....	58
Creating a group.....	45	Calculator	58
Messaging	46	Calendar	58
Sending a message.....	46	Voice Recorder	59
Conversation view.....	46	Recording a sound or voice.....	59
Changing your messaging settings.....	46	Downloads	59
Camera	47	FM Radio	59
Taking a photo.....	47	LG Backup	60
Camera options on the viewfinder.....	47	About backing up and restoring device	
Interval shot.....	49	data.....	60
Burst shot.....	49	To backup your device data.....	60
Gesture View.....	49	Google apps	61
Multi-point Auto Focus.....	49	Settings	63
4X Zooming.....	50	Access the Settings menu.....	64
Once you have taken a photo.....	50	Networks Settings	64
Recording a video.....	50	Wi-Fi.....	64
After recording a video.....	51	Wi-Fi Direct.....	65
Gallery	51	Bluetooth.....	65
Viewing pictures.....	51	Mobile data.....	66
Editing photos.....	52	Call.....	67
Setting wallpaper.....	52	SmartShare Beam.....	68
Zooming in and out.....	52	Media server.....	68
Playing a video.....	52	LG Bridge.....	68
Deleting photos/videos.....	53		
E-mail	54		
Adding an account.....	54		
Working with account folders.....	54		

Printing.....	68	More information	86
USB tethering	69	Open source software notice information ..	86
Wi-Fi hotspot.....	69	Trademarks.....	86
Bluetooth tethering.....	69	DivX HD	87
Airplane mode.....	70	Declaration of conformity	88
Mobile networks	70		
VPN.....	70		
Sound & notification settings	70		
More settings.....	71		
Display settings	71		
Home screen.....	71		
Lock screen.....	72		
Home touch buttons.....	72		
More display settings.....	73		
General settings.....	73		
Language & input.....	73		
Location.....	74		
Accounts & sync.....	74		
Cloud	75		
Accessibility.....	75		
Shortcut key	76		
Security.....	77		
Date & time	77		
Storage.....	78		
Battery & power saving	78		
Apps.....	78		
Default message app	79		
Backup & reset.....	79		
About phone.....	79		
Regulatory and safety.....	79		
Appendix	80		
Phone software update	81		
FAQ.....	82		
Anti-Theft Guide	85		

Guidelines for safe and efficient use

Please read these simple guidelines. Not following these guidelines may be dangerous or illegal.

Should a fault occur, a software tool is built into your device that will gather a fault log. This tool gathers only data specific to the fault, such as signal strength, cell ID position in sudden call drop and applications loaded. The log is used only to help determine the cause of the fault. These logs are encrypted and can only be accessed by an authorised LG Repair centre should you need to return your device for repair.

Exposure to radio frequency energy

Radio wave exposure and Specific Absorption Rate (SAR) information.

This mobile phone model LG-H650E has been designed to comply with applicable safety requirements for exposure to radio waves. These requirements are based on scientific guidelines that include safety margins designed to assure the safety of all persons, regardless of age and health.

- The radio wave exposure guidelines employ a unit of measurement known as the Specific Absorption Rate, or SAR. Tests for SAR are conducted using standardised methods with the phone transmitting at its highest certified power level in all used frequency bands.
- While there may be differences between the SAR levels of various LG phone models, they are all designed to meet the relevant guidelines for exposure to radio waves.
- The SAR limit recommended by the International Commission on Non-ionizing Radiation Protection (ICNIRP) is 2 W/kg averaged over 10 g of tissue.
- The highest SAR value for this model phone tested for use at the ear is 1.040 W/kg (10 g) and when worn on the body is 1.100 W/Kg (10 g).

- This device meets RF exposure guidelines when used either in the normal use position against the ear or when positioned at least 1.5 cm away from the body. When a carry case, belt clip or holder is used for body-worn operation, it should not contain metal and should position the product at least 1.5 cm away from your body. In order to transmit data files or messages, this device requires a quality connection to the network. In some cases, transmission of data files or messages may be delayed until such a connection is available. Ensure the above separation distance instructions are followed until the transmission is completed.

Product care and maintenance

- Always use genuine LG batteries, chargers and accessories approved for use with this particular phone model. The use of any other types may invalidate any approval or warranty applying to the phone and may be dangerous.
- Some contents and illustrations may differ from your device without prior notice.
- Do not disassemble this unit. Take it to a qualified service technician when repair work is required.
- Repairs under warranty, at LG's discretion, may include replacement parts or boards that are either new or reconditioned, provided that they have functionality equal to that of the parts being replaced.
- Keep away from electrical appliances such as TVs, radios and personal computers.
- The unit should be kept away from heat sources such as radiators or cookers.
- Do not drop.
- Do not subject this unit to mechanical vibration or shock.
- Switch off the phone in any area where you are required to by special regulations. For example, do not use your phone in hospitals as it may affect sensitive medical equipment.
- Do not handle the phone with wet hands while it is being charged. It may cause an electric shock and can seriously damage your phone.

- Do not charge a handset near flammable material as the handset can become hot and create a fire hazard.
- Use a dry cloth to clean the exterior of the unit (do not use solvents such as benzene, thinner or alcohol).
- Do not charge the phone when it is on soft furnishings.
- The phone should be charged in a well ventilated area.
- Do not subject this unit to excessive smoke or dust.
- Do not keep the phone next to credit cards or transport tickets; it can affect the information on the magnetic strips.
- Do not tap the screen with a sharp object as it may damage the phone.
- Do not expose the phone to liquid or moisture.
- Use accessories like earphones cautiously. Do not touch the antenna unnecessarily.
- Do not use, touch or attempt to remove or fix broken, chipped or cracked glass. Damage to the glass display due to abuse or misuse is not covered under the warranty.
- Your phone is an electronic device that generates heat during normal operation. Extremely prolonged, direct skin contact in the absence of adequate ventilation may result in discomfort or minor burns. Therefore, use care when handling your phone during or immediately after operation.
- If your phone gets wet, immediately unplug it to dry off completely. Do not attempt to accelerate the drying process with an external heating source, such as an oven, microwave or hair dryer.
- The liquid in your wet phone, changes the colour of the product label inside your phone. Damage to your device as a result of exposure to liquid is not covered under your warranty.

Efficient phone operation

Electronics devices

All mobile phones may receive interference, which could affect performance.

- Do not use your mobile phone near medical equipment without requesting permission. Avoid placing the phone over pacemakers, for example, in your breast pocket.
- Some hearing aids might be disturbed by mobile phones.
- Minor interference may affect TVs, radios, PCs etc.
- Use your phone in temperatures between 0 °C and 35 °C, if possible. Exposing your phone to extremely low or high temperatures may result in damage, malfunction, or even explosion.

Road safety

Check the laws and regulations on the use of mobile phones in the area when you drive.

- Do not use a hand-held phone while driving.
- Give full attention to driving.
- Pull off the road and park before making or answering a call if driving conditions so require.
- RF energy may affect some electronic systems in your vehicle such as car stereos and safety equipment.
- When your vehicle is equipped with an air bag, do not obstruct with installed or portable wireless equipment. It can cause the air bag to fail or cause serious injury due to improper performance.
- If you are listening to music whilst out and about, please ensure that the volume is at a reasonable level so that you are aware of your surroundings. This is of particular importance when near roads.

Avoid damage to your hearing



To prevent possible hearing damage, do not listen at high volume levels for long periods.

Damage to your hearing can occur if you are exposed to loud sound for long periods of time. We therefore recommend that you do not turn on or off the handset close to your ear. We also recommend that music and call volumes are set to a reasonable level.

- When using headphones, turn the volume down if you cannot hear the people speaking near you, or if the person sitting next to you can hear what you are listening to.

NOTE

- Excessive sound pressure from earphones and headphones can cause hearing loss.

Glass Parts

Some parts of your mobile device are made of glass. This glass could break if your mobile device is dropped on a hard surface or receives a substantial impact. If the glass breaks, do not touch or attempt to remove it. Stop using your mobile device until the glass is replaced by an authorised service provider.

Blasting area

Do not use the phone where blasting is in progress. Observe restrictions and follow any regulations or rules.

Potentially explosive atmospheres

- Do not use your phone at a refueling point.
- Do not use near fuel or chemicals.
- Do not transport or store flammable gas, liquid or explosives in the same compartment of your vehicle as your mobile phone or accessories.

In aircraft

Wireless devices can cause interference in aircraft.

- Turn your mobile phone off before boarding any aircraft.
- Do not use it on the ground without permission from the crew.

Children

Keep the phone in a safe place out of the reach of small children. It includes small parts which may cause a choking hazard if detached.

Emergency calls

Emergency calls may not be available on all mobile networks. Therefore you should never depend solely on your phone for emergency calls. Check with your local service provider.

Battery information and care

- You do not need to completely discharge the battery before recharging. Unlike other battery systems, there is no memory effect that could compromise the battery's performance.
- Use only LG batteries and chargers. LG chargers are designed to maximise the battery life.
- Do not disassemble or short-circuit the battery.
- Replace the battery when it no longer provides acceptable performance. The battery pack may be recharged hundreds of times before it needs replacing.
- Recharge the battery if it has not been used for a long time to maximise usability.
- Do not expose the battery charger to direct sunlight or use it in high humidity, such as in the bathroom.
- Do not leave the battery in hot or cold places, as this may deteriorate battery performance.
- Risk of explosion if battery is replaced by an incorrect type. Dispose of used batteries according to the instructions.
- Always unplug the charger from the wall socket after the phone is fully charged to save unnecessary power consumption of the charger.

- Actual battery life will depend on network configuration, product settings, usage patterns, battery and environmental conditions.
- Make sure that no sharp-edged items such as animal's teeth or nails, come into contact with the battery. This could cause a fire.



WARNING

Notice for Battery replacement

- For your safety, do not remove the battery incorporated in the product. If you need to replace the battery, take it to the nearest authorised LG Electronics service point or dealer for assistance.
- Li-Ion Battery is a hazardous component which can cause injury.
- Battery replacement by non-qualified professional can cause damage to your device.



Features you will love

QSlide

From any screen, use the Notification panel to easily access and use the Calendar, Calculator, and more with QSlide.





Using QSlide

- 1 Touch and slide the status bar downward > tap .
If you can not see , tap  > checkmark **QSlide** to enable.

NOTE

- While using applications that support QSlide, tap  > **QSlide**. The function is displayed as a small window on your screen.

- 2 Using the following options.

1		Tap to expand the window to full window size.
2		Tap to adjust the window's transparency.
3		Tap to close the QSlide window.
4		Drag to adjust the size of the QSlide window.

- 3 You can use and tap the screen under the **QSlide** windows when the transparency bar is not full .

NOTE

- QSlide can support up to two windows at the same time.

QuickMemo+

The QuickMemo+ feature allows you to create memos.

Using QuickMemo+

You can use QuickMemo+ function to easily and efficiently create memos during a call, with a saved picture or on the current phone screen.









1 Touch and slide the status bar downward and tap .

If you can not see , tap  > checkmark **QuickMemo+** to enable.

OR

Tap  >  >  > .

2 Create a memo using the following options:

	Tap to save the memo you've created.
	Tap to undo the most recent action.
	Tap to redo the most recently deleted action.
	Tap to insert text into your memo.
	Tap to select the pen type and colour.
	Tap to use the eraser to erase the pen marks on the memo.
	Tap to select the share or paper style.
	Tap to hide or display the toolbar.

NOTE

- Please use a fingertip while using the QuickMemo+ feature. Do not use your fingernail.

3 Tap  to save the current memo to  or .

Viewing the saved memo

Tap  >  >  and select the **QuickMemo+** album.

Gesture shot

The Gesture shot feature allows you to take a picture with a hand gesture using the front camera.

Taking the photos with a gesture

There are two methods for using the Gesture shot feature.

- Raise your hand, with an open palm, until the front camera detects it and a box appears on the screen. Then close your hand into a fist to start the timer, allowing you time to get ready.

OR

- Raise your hand, in a clenched fist, until the front camera detects it and a box appears on the screen. Then unclench your fist to start the timer, allowing you time to get ready.

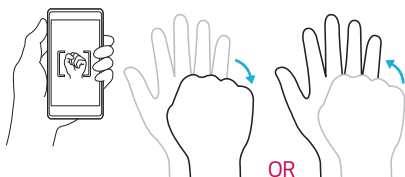



Basics

Accessories

These accessories are available for use with the your phone.

- Travel Adaptor
- Quick Start Guide
- Stereo Headset
- USB Cable
- SIM Ejection Tool

NOTE

- Items described above may be optional.
- Always use genuine LG accessories. The supplied items are designed only for this device and may not be compatible with other devices.
- The items supplied with the device and any available accessories may vary depending on the region or service provider.

Phone layout

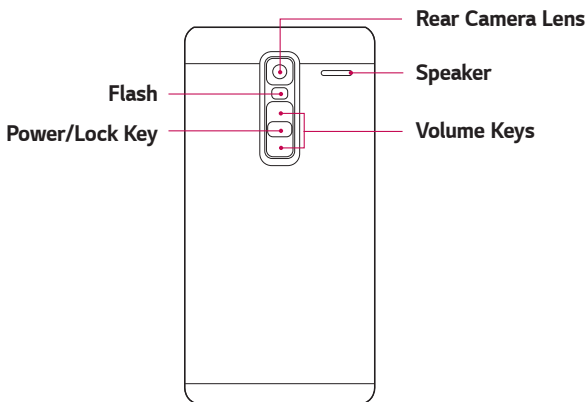
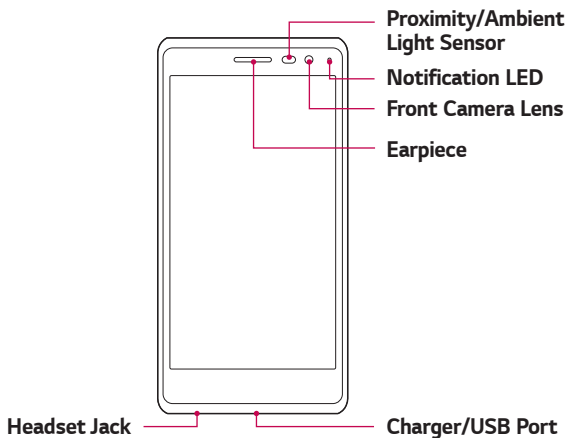

Power/Lock Key	<ul style="list-style-type: none"> · Turn your phone on/off by pressing and holding this key. · Short press to turn on/off the screen.
Volume Keys	<p>While screen is off:</p> <ul style="list-style-type: none"> · Press Volume Up Key twice to launch Quickmemo+. · Press Volume Down Key twice to launch Camera and take a picture. <p>On the Home screen:</p> <ul style="list-style-type: none"> · Control ringer volume. <p>During a call:</p> <ul style="list-style-type: none"> · Control your earpiece volume when playing audio/video. · Control volume continuously.

 **NOTE : Proximity Sensor**

- When receiving and making calls, the proximity sensor automatically turns the backlight off and locks the touch screen by sensing when the phone is near your ear. This extends battery life and prevents you from unintentionally activating the touch screen during calls.

 **WARNING**

- Placing a heavy object on the phone or sitting on it can damage the display and touch screen functions. Do not cover the proximity sensor with screen protectors or any other type of protective film. This could cause the sensor to malfunction.

Turning Your Phone On and Off

Turning your phone on

Press and hold the **Power/Lock Key** on the back of the phone for a couple of seconds until the screen turns on.

Turning your phone off

- 1 Press and hold the **Power/Lock Key** on the back of the phone until the Phone options menu appears.
- 2 Tap **Power off** in the Phone options menu.
- 3 Tap **OK** to confirm that you want to turn off the phone.

Installing the Nano SIM card

Insert the Nano SIM card provided by the mobile telephone service provider.

WARNING

- Do not insert a memory card into the Nano SIM card slot. If a memory card happens to be lodged in the Nano SIM card slot, take the device to a LG Service Centre to remove the memory card.
- 1 Insert the nano SIM tray ejection tool that comes with the phone (or a thin pin) into the eject button aperture and push gently but firmly until the tray pops out.

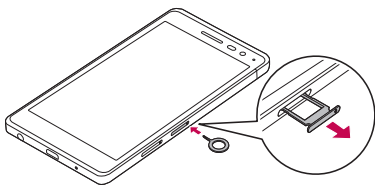

NOTE

- The eject button is a small round aperture just above the tray door.
- 2 Pull the nano SIM card tray.

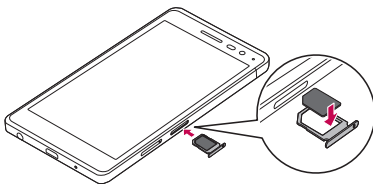

3 Position the nano SIM card into the tray (as shown in the above image).

4 Insert the nano SIM card tray.

 **NOTE**

- Turn the phone off before inserting or removing the nano SIM card.

 **WARNING**

- Always be careful when removing the nano SIM card tray. The ejection tool is very sharp.

Charging the battery

Charge the battery before using it for first time. Use the charger to charge the battery. A computer can also be used to charge the battery by connecting the phone to it using the USB cable.

 **WARNING**

- Use only LG-approved chargers, batteries and cables. If you use unapproved chargers, batteries or cables, it may cause battery charging delay. Or this can cause the battery to explode or damage the device, which are not covered by the warranty.

The charger connector is located at the bottom of the phone. Insert the charger and plug it into a power outlet.

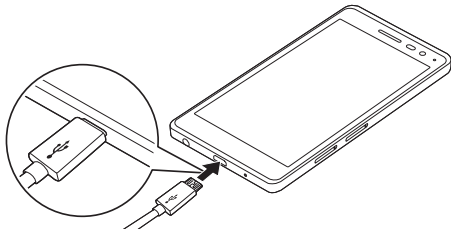

Optimizing battery life

Extend your battery's power by turning off features that you do not need to run constantly in the background. You can monitor how applications and system resources consume battery power.

Extending your phone's battery life:

- Turn off radio communications when you are not using. If you are not using Wi-Fi, Bluetooth® or GPS, turn them off.
- Reduce screen brightness and set a shorter screen timeout.
- Turn off automatic syncing for Gmail, Calendar, Contacts and other applications.
- Some applications you download may consume battery power.
- While using downloaded applications, check the battery charge level.

Inserting the memory card

Your device supports up to a 2TB microSD card. Depending on the memory card manufacturer and type, some memory cards may not be compatible with your device.

WARNING

- Some memory cards may not be fully compatible with the device. Using an incompatible card may damage the device or the memory card, or corrupt the data stored in it.

NOTE

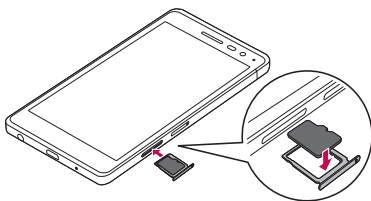

- Frequent writing and erasing of data shortens the lifespan of memory cards.
- 1 Insert the memory card tray ejection tool that comes with the phone (or a thin pin) into the eject button aperture and push gently but firmly until the tray pops out.
 - 2 Pull the memory card tray.



- 3 Position the memory card into the tray (as shown in the above image).
- 4 Insert the memory card tray.

Removing the memory card

Before removing the memory card, first unmount it for safe removal.

Tap  >  >  > **General tab** > **Storage** > **Unmount SD card**.

WARNING

- Do not remove the memory card while the device is transferring or accessing information. Doing so can cause data to be lost or corrupted or damage to the memory card or device. It is not responsible for losses that result from the misuse of damaged memory cards, including the loss of data.

Touch screen tips

Here are some tips on how to navigate on your phone.

NOTE

- Do not press too hard; the tap screen is sensitive enough to pick up a light, yet firm tap.
- Use the tip of your finger to tap the option you want. Be careful not to tap any other buttons.

Tap or touch

A single finger tap selects items, links, shortcuts and letters on the on-screen keyboard.

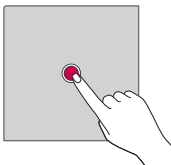

Touch and hold

Touch and hold an item on the screen by tapping it and not lifting your finger until an action occurs.

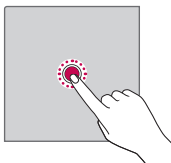

Drag

Touch and hold an item for a moment and then, without lifting your finger, move your finger on the screen until you reach the target position. You can drag items on the Home screen to reposition them.

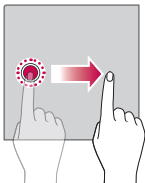

Swipe or slide

To swipe or slide, quickly move your finger across the surface of the screen, without pausing when you first tap it (so you don't drag an item instead).

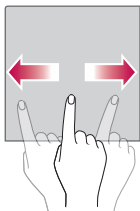

Double-tap

Double-tap to zoom on a webpage or a map.

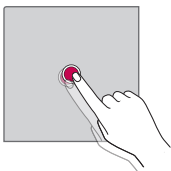

Pinch-to-Zoom

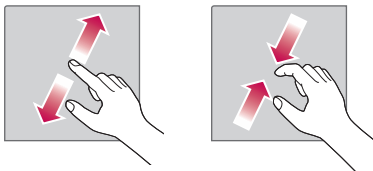

Use your index finger and thumb in a pinching or spreading motion to zoom out or in when using the browser, Maps, or when viewing pictures.





Google account setup

The first time you open a Google application on your phone, you will be required to sign in with your existing Google account. If you do not have a Google account, you will be prompted to create one.

Creating your Google account

- 1 Tap  >  >  > **General tab** > **Accounts & sync**.
- 2 Tap **ADD ACCOUNT** > **Google** > **Or create a new account**.
- 3 Enter your first and last name, then tap **NEXT**.
- 4 Enter your phone number for security tap **NEXT**.
- 5 Follow the instructions and enter the required and optional information about the account. Wait while the server creates your account.

Signing into your Google account

- 1 Tap  >  >  > **General tab** > **Accounts & sync**.
- 2 Tap **ADD ACCOUNT** > **Google**.
- 3 Enter your email address and tap **NEXT**.
- 4 Enter your password and tap **NEXT**.
- 5 After signing in, you can use Gmail and take advantage of Google services on your phone.
- 6 Once you have set up your Google account, your phone will automatically synchronise with your Google account on the web (if a data connection is available).

After signing in, your phone will sync with your Google services, such as Gmail, Contacts, and Google Calendar. You can also use Maps, download applications from Play Store, back up your settings to Google servers, and take advantage of other Google services on your phone.

Locking and unlocking the device

Pressing the Power/Lock Key turns off the screen and puts the device into lock mode. The device automatically gets locked if it is not used for a specified period. This helps to prevent accidental taps and saves battery power.

To unlock the device, press the Power/Lock Key and swipe the screen in any direction.

KnockON

The KnockON feature allows you to double-tap the screen to easily turn it on or off.

Turning the screen on

- 1 Double-tap the centre of the Lock screen to turn the screen on.
- 2 Unlock the screen or access any of the available shortcuts or widgets.

Turning the screen off

- 1 Double-tap an empty area of the Home screen or the status bar.
- 2 The screen will turn off.

NOTE

- Tap on the centre area of the screen. If you tap on the bottom or the top area, the recognition rate may decrease.



Knock Code

The Knock Code feature allows you to create your own unlock code using a combination of knocks on the screen. You can access the Home screen directly when the screen is off by tapping the same sequence on the screen.

NOTE

- If you enter the wrong Knock Code 6 times, it will compulsorily take you to your Google account log in/backup PIN.
- Use the fingertip instead of finger nail to tap the screen for turning it on or off.

Setting up the Knock Code feature



- 1 Tap  >  >  > **Display** tab > **Lock screen** > **Select screen lock** > **Knock Code**.
- 2 Tap the squares in a pattern to set your Knock Code. Your Knock Code pattern can be 3 to 8 taps.

Unlocking the screen using the Knock Code

You can unlock the screen by tapping the Knock Code pattern you already set, when the screen turns off.

Changing the screen lock method

You can change the way that you lock the screen to prevent others accessing your personal information.

- 1 Tap  >  >  > **Display** tab > **Lock screen** > **Select screen lock**.
- 2 Select a desired screen lock from None, Swipe, Knock Code, Pattern, PIN and Password.



NOTE

- Create a Google account before setting an unlock pattern and remember the Backup PIN you created when creating your pattern lock.

Smart Lock

You can use Smart Lock to make unlocking your phone easier. You can set it to keep your phone unlocked when you have a trusted Bluetooth device connected to it, when it's in a familiar location like your home or work, or when it recognises your face.

Setting up Smart Lock feature

- 1 Tap  >  >  > **Display** tab > **Lock screen** > **Smart Lock**.
- 2 Before you add any trusted devices, trusted places, or trusted face, you need to set up a screen lock (Knock Code, Pattern, PIN or Password).

Home screen

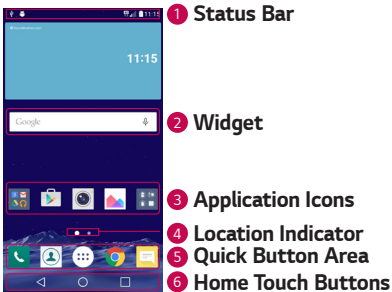

The Home screen is the starting point for many applications and functions. It allows you to add items like app shortcuts and Google widgets to give you instant access to information and applications. This is the default canvas and accessible from any menu by tapping .

Getting to Know the Home Screen



- 1 **Status Bar** - Shows the phone's status information, including the time, signal strength, battery status and notification icons.
- 2 **Widget** - Widgets are self-contained applications that can be accessed through the Apps drawer or on the Home screen. Unlike a shortcut, a Widget can function as an on-screen application.
- 3 **Application Icons** - Tap an icon (application, folder, etc.) to open and use it.
- 4 **Location Indicator** - Indicates which Home screen canvas you are currently viewing.
- 5 **Quick Button Area** - Provides one-touch access to the function in any Home screen canvas.

6 Home Touch Buttons

 Back Button	Returns to the previous screen. Also closes pop-up items, such as menus, dialog boxes and the on-screen keyboard.
 Home Button	Return to the Home screen from any screen.
 Overview Button	Displays recently used applications. If you touch and hold this button, it opens a menu of available options.

To view other Home screen panels

The operating system provides multiple Home screen canvases to provide more space for adding icons, widgets and more.

- Slide your finger left or right across the Home screen to access additional canvases.

Returning to recently-used applications

Multitasking is easy with Android; you can keep more than one application running at the same time. There is no need to quit an application before opening another. Use and switch between several open applications.

Android manages each application, stopping and starting them as needed to make sure that idle applications don't consume resources unnecessarily.

- 1 Tap . A list of recently used applications will be displayed.
- 2 Tap the application you want to access. This does not stop the previous app from running in the background. Make sure to tap to back out of an app after using it.
 - To close an app from the recent apps list, swipe the app preview to the left or right. To clear all apps, tap **Clear all**.

Customizing the Home screen

You can customise your Home screen by adding apps and widgets and changing wallpapers.

Adding items on your Home screen

- 1 Touch and hold the empty part of the Home screen.
- 2 In the Add Mode menu, select the item you want to add. You then see this added item on the Home screen.
- 3 Drag it to the desired location and lift your finger.

NOTE

- To add an application icon to the Home screen from the Apps screen, touch and hold the application you want to add.

Removing an item from the Home screen

While on the Home screen, touch and hold the icon you want to remove > drag it to .

Adding an app to the Quick Button Area

From the Apps screen or on the Home screen, touch and hold an application icon and drag it to the Quick Button Area. Then release it in the desired location.

Removing an app from the Quick Button Area

Touch and hold the desired Quick Button, drag it to .

NOTE

- The **Apps Button**  cannot be removed.

Customizing app icons on the Home screen

- 1 Touch and hold an application icon until it unlocks from its current position, then release it. The editing icon  appears in the upper-right corner of the application.
- 2 Tap the application icon again and select the desired icon design and size.
- 3 Tap **OK** to save the change.

Notifications panel

Notifications alert you to the arrival of new messages, calendar events and alarms, as well as ongoing events, such as when you are on a call.

Opening the notifications panel

Swipe down from the status bar to open the notifications panel. To close the notifications panel, swipe the screen upwards or tap .

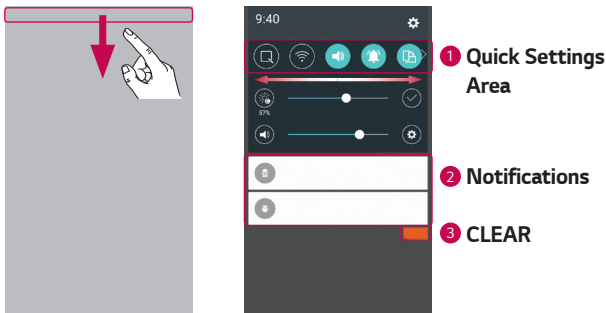

- 1 Tap each quick setting button to toggle it on/off. Touch and hold the desired button to directly access the settings menu for the function. To see more toggle buttons, swipe left or right. Tap  to remove, add or rearrange quick setting buttons.
- 2 Current notifications are listed, each with a brief description. Tap a notification to view it.
- 3 Tap to clear all the notifications.

When a notification arrives, its icon appears at the top of the screen. Icons for pending notifications appear on the left, and system icons, such as Wi-Fi and battery strength are shown on the right.

Indicator icons on the Status Bar

Indicator icons appear on the status bar at the top of the screen to report missed calls, new messages, calendar events, device status and more.

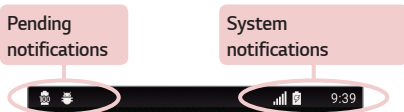

The icons displayed at the top of the screen provide information about the status of the device. The icons listed in the table below are some of the most common ones.



Icon	Description
	No SIM card inserted
	No network signal available
	Airplane mode is on
	Connected to a Wi-Fi network
	Wired headset connected
	Call in progress
	Missed call
	Bluetooth is on
	System warning
	An alarm is set
	New voicemail available
	New text or multimedia message
	LG AirDrive connected

Icon	Description
	A song is currently playing
	No interruptions, not even alarms
	Vibrate mode is on
	Battery fully charged
	Battery is charging
	The phone is connected to a PC via a USB cable
	Downloading data
	Uploading data
	GPS is on
	Data is synchronizing
	Choose input method
	Wi-Fi hotspot is active

NOTE

- The icon's location in the status bar may differ according to the function or service.
- The available options may vary depending on the region or service provider.





Capturing a screenshot

Press and hold the **Volume Down Key** and the **Power/Lock Key** at the same time for 2 seconds to capture a screenshot of the current screen. To view the captured image, tap the  >  >  > the **Screenshots** folder.

On-screen keyboard

You can enter text using the on-screen keyboard. The on-screen keyboard appears on the screen when you tap an available text entry field.

Using the keypad and entering text

Icon	Description
	Tap once to capitalise the next letter you type. Double-tap for all caps.
	Tap to go to the keyboard settings. Touch and hold to change entering text method.
	Tap to enter a space.
	Tap to create a new line.
	Tap to delete the previous character.

Entering special characters

The on-screen keyboard allows you to enter special characters.

For example, to input "á", touch and hold the "a" button until the pop-up appears and displays related special characters. Without lifting the finger, drag your finger to the desired special character. Once it's highlighted, lift your finger.

NOTE

- A symbol at the top right corner of a key indicates that additional characters are available for that key.

To split or merge the keyboard

You can split the keyboard in half by spreading two fingers horizontally on the landscape keyboard. This makes it easier to type using your thumbs. Make sure the Split keyboard setting is enabled to use this feature.

- Tap  >  >  > **General** tab > **Language & input** > **LG Keyboard**  > **Keyboard height and layout** > **Split keyboard**.



Transferring data between a PC and the device

You can copy or move data between a PC and the device.

Transferring data using USB connection

- 1 Connect your device to a PC using the USB cable that came with your phone.
- 2 Open the Notifications panel, tap the current connection type, and select **Media device (MTP)**.

3 A window will pop-up on your PC, allowing you to transfer the desired data.

 **NOTE**

- The LG Android Platform Driver is required to be installed on your PC to be able to detect the phone.
- Check the requirements for using **Media device (MTP)**.

Items	Requirement
OS	Microsoft Windows XP SP3, Vista or higher
Window Media Player version	Windows Media Player 10 or higher

Transferring data using wireless connection

You can share or manage content from your phone on PC via Wi-Fi or mobile data using **LG AirDrive** function.

LG Bridge

LG Bridge is an application that helps you conveniently manage images, music, videos, documents, etc. saved on a LG mobile device on your PC. Also, you can back up your files such as contacts and images to your PC or update software of a mobile device.

 **NOTE**

- You can see detailed instructions on how to use LG Bridge in Help menu after installing and opening the program.
- Supported features may vary depending on the device.
- The LG unified USB driver is a program required to connect an LG mobile phone to a PC. It is automatically installed when installing LG Bridge.

Features of LG Bridge

- Manage contents from your phone on PC via Wi-Fi or mobile data.
- Back up and restore the data of your mobile device via USB.
- Update software of a mobile device on your PC via USB.

To download the LG Bridge software

- 1 Go to www.lg.com.
- 2 Tap the Search button and enter the model name to search for the model.
- 3 Select the model information and click **GO**.
- 4 Scroll down, select the **PC SYNC** tab > **Windows** or **Mac OS** > **DOWNLOAD** to download LG Bridge.

LG AirDrive



Allows you to connect to PC to manage your phone. Set up LG Bridge from LG Electronics website on a PC before use. When you sign in to the same LG Account on your phone and PC, you can use the LG AirDrive function.

- 1 Log in to the same LG account on a mobile devices and a PC.
- 2 On the **Settings** screen, tap **Networks** tab > **Share & connect** > **LG Bridge** > **LG AirDrive**.
- 3 Run the LG Bridge application on your PC and select **LG AirDrive**.

SmartShare

SmartShare allows you to share multimedia content using Gallery and Music Apps.

Using SmartShare

- 1 While viewing the content you want to share, tap  > **SmartShare** or .
- 2 Tap the device you want to share from the list.
 - If the device is not displayed on the list, make sure that Wi-Fi, Wi-Fi Direct, or Bluetooth is turned on. Then tap **RESCAN**.

Enjoying content from nearby devices on your phone

- 1 To connect nearby devices to your device, tap the **Nearby devices** option on the **Gallery** and **Music** apps.
 - Make sure that your device and nearby devices are connected to the same Wi-Fi network and that the DLNA service on the nearby device is turned on.
- 2 Tap the device you wish to connect to.
If the device is not listed, tap **Search nearby devices**.
- 3 After a connection is established, you can enjoy the content on your device.

Apps

Installing or uninstalling apps

Play Store allows you to browse and search for free and paid applications.

To open the Play Store app



Tap  >  > .

To open a screen with details about an app

At any time while browsing in Play Store, tap an app to open its details screen.

The App details screen includes a description, ratings, comments, and related information about the app. From this screen, you can download, install, uninstall, rate the app, and more.





To uninstall applications

- 1 Tap  >  >  > **General** tab > **Apps**.
- 2 Once all applications appear, scroll to and select the application you want to uninstall.
- 3 Tap **Uninstall**.

Calls

You can enjoy clear calling across the region.



Making a call

- 1 Tap  > .
- 2 Enter the number using the dialer. To delete a digit, tap .
- 3 After entering the desired number, tap  to place the call.
- 4 To end the call, tap .



NOTE

- To enter "+" to make international calls, touch and hold .

Calling your contacts

- 1 Tap  > .
- 2 Scroll through the contact list. You can also enter the contact's name in the Search field or scroll along the alphabet letters on the right edge of the screen.
- 3 In the list that is displayed, tap the contact you want to call.





Answering and rejecting a call

- Swipe  in any direction to answer an incoming call.
- Swipe  in any direction to decline an incoming call.

NOTE

- Swipe  if you want to decline a call and send a message to the caller.



Making a second call

- 1 During your first call, tap  > **Add call** and enter the number.
- 2 Tap .
- 3 Both calls are displayed on the call screen. Your initial call is locked and put on hold.
- 4 Tap the displayed number to toggle between calls. Or tap  to start a conference call.
- 5 To end all calls, tap .

NOTE

- You are charged for each call you make.

Viewing your call logs



- 1 Tap  >  > **Call logs** tab.
- 2 View a list of all dialed, received and missed calls.

NOTE

- Tap any call log entry to view the date, time and duration of the call.
- Tap  > **Delete all** to delete all of the recorded items.

Change your call settings



You can configure phone call settings, such as call forwarding, as well as other special features offered by your carrier.

- 1 Tap  > .
- 2 Tap  > **Call settings** and configure the desired options.



Contacts

You can add contacts on your phone and synchronise them with the contacts in your Google Account or other accounts that support syncing contacts.

Searching for a contact

- 1 Tap  > .
- 2 Tap **Search contacts** and enter the contact name using the keyboard. Matches are displayed as you begin to type.



Adding a new contact

- 1 Tap  > .
- 2 Enter the new contact's number.
- 3 Tap  > **Add to Contacts** > **New contact**.
- 4 If you want to add a picture to the new contact, tap the image icon. Choose **Take photo** or **Select from Gallery**.
- 5 Enter the desired information for the contact.
- 6 Tap **SAVE**.



Favourites contacts

You can classify frequently called contacts as favourites.



Adding a contact to your favourites

- 1 Tap  > .
- 2 Tap a contact to view its details.
- 3 Tap the star at the top right of the screen. The star turns yellow.

Removing a contact from your favourites list

- 1 Tap  >  > **Favourites** tab.
- 2 Choose a contact to view its details.
- 3 Tap the yellow star at the top right of the screen. The star turns a dark colour and the contact is removed from your favourites.

Creating a group

- 1 Tap  >  > **Groups** tab.
- 2 Tap  > **New group**.
- 3 Enter a name for the new group. You can also set a distinct ringtone for the newly created group.
- 4 Tap **Add members** to add contacts to the group and tap **ADD**.
- 5 Tap **SAVE** to save the group.

NOTE

- If you delete a group, the contacts assigned to that group will not be lost. They will remain in your contact list.





Messaging

Your phone combines text and multimedia messaging into one intuitive, easy to use menu.

NOTE



- You may be charged for each message you send. Please consult with your service provider.

Sending a message

- 1 Tap  >  > .
- 2 Tap , then select one or more entries from your Contacts list.

OR

Enter a contact name or contact number into the **To** field. As you enter the contact name, matching contacts appear. You can tap a suggested recipient and add more than one contact.

- 3 Tap the text field and start entering your message.
- 4 Tap  to open the options menu. Choose from any of the available options.
- 5 Tap  to attach the file that you want to share with message.
- 6 Tap **Send** to send your message.

Conversation view

Messages exchanged with another party are displayed in chronological order so that you can conveniently see and find your conversations.



Changing your messaging settings

Your phone's messaging settings are predefined to allow you to send messages immediately. You can change the settings based on your preferences.

- Tap  >  >  > **Settings**.

Camera

You can use the camera or camcorder to take and share pictures and videos.







- Tap  >  > .

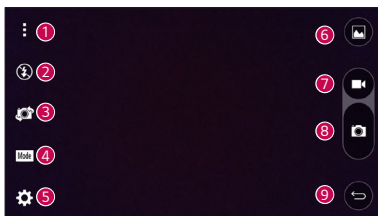

Taking a photo

- 1 Frame your subject on the screen.
- 2 A square around the subject indicates that the camera has focused.
- 3 Tap  to take a photo. Your picture will be automatically saved to the Gallery.

Camera options on the viewfinder



1		Hide/Display Options – Tap to hide/display the camera options on the viewfinder.
2		Allows you to manage the camera's flash.
3		Tap to swap between the rear camera lens and the front camera lens.
4		Allows you to select the shot mode for the picture.
5		Tap this icon to open the camera settings menu.
6		Tap to view the last photo or video you recorded.



7		Tap to start recording.
8		Tap to take a photo.
9		Tap to exit the camera.

NOTE

- Be sure to clean the protective lens cover with a microfiber cloth before taking pictures. A lens cover with smudges from fingers can cause blurry pictures with a "halo" effect.





Using the mode settings

In the camera viewfinder, tap  to show the mode options. Tap each icon to use the following mode settings.

	Allows you to take a panoramic picture.
	Allows you to apply commonly-used settings for your photos and videos.

Using the advanced settings

In the camera viewfinder, tap  to show the advanced options. Tap each icon to adjust the following camera settings.

	Combines photos taken at multiple exposures into one optimal photo to get a better photo in difficult lighting situations.
	Set the ratio of your picture and the quality of video.
	Allows you to take pictures with voice commands. When on, you just say " Cheese ", " Smile ", " LG ", etc. to take a picture.
	Set your camera's timer. This is ideal if you want to be a part of the picture or video.
	Allows you to take better pictures and record better videos by displaying a grid line for help with alignment.



Set the storage location for your pictures and videos. Choose from **IN** (internal memory) and **SD** (memory card). This menu appears only when the SD card is inserted.





Allows you to learn how a function works. This icon will provide you with a help guide.

Interval shot



You can take Interval shots from the Auto mode using the front camera lens. Touch and hold  to automatically take 4 selfies in a row.

Burst shot

You can take Burst shots from the Auto camera mode using the rear camera lens. Touch and hold  to take a barrage of photos in a row until the Capture button is released. The viewfinder displays the number of shots taken. When viewing Burst shots in the Gallery, tap  to display each shot in sequence (similar to a viewing flipbook).

Gesture View

After taking a photo with the front camera lens, you can automatically check the captured photo with this gesture.

- 1 Tap  >  > .
- 2 Take a picture with the front camera.
- 3 After taking the picture, bring the phone close to your face. The captured photo will be displayed.

NOTE

- Depends on the speed and angle of the gesture, this feature may not work properly.
- When the angle is changed after Quick preview, it will go back to the camera mode. You should go to Gallery to view the picture again.

Multi-point Auto Focus

When you take a picture, the Multi-point Auto Focus (AF) function operates automatically and will allow you to see a clear image.

4X Zooming







When using the rear camera lens, you can zoom in or out to 4x.

NOTE





- Use a steady hand. This feature does not work with some functions. Objects may be overlapped when taking a picture of fast-moving subjects.

Once you have taken a photo



Tap the image thumbnail on the screen to view the last photo you took.

	Tap to edit the photo.
	Tap to take another photo immediately.
	Tap to open the available sharing options.
	Tap to delete the photo.
	Tap to access additional options.
	Tap to add the photo to your favourites.

Recording a video

- 1 Tap  >  > .
- 2 Frame your subject on the screen.
- 3 Tap  to start recording the video.
- 4 The length of the recording is displayed on the top of the screen.

NOTE





- Tap  to take pictures while recording video.
- 5 Tap  to pause recording video. You can resume recording again by tapping .

OR

Tap  to stop recording. Your video will be automatically saved to the Gallery.



After recording a video

Tap the video thumbnail on the screen to view the last video you recorded.

	Tap to record another video immediately.
	Tap to open the available sharing options (such as Messaging or Bluetooth) to share.
	Tap to delete the video.
	Tap to access additional options.
	Tap to add the video to your favourites

Gallery

The Gallery application presents the pictures and videos in your storage, including those you've taken with the Camera application and those you downloaded from the web or other locations.

- 1 Tap  >  > .
- 2 Tap an album to open it and view its contents. (The pictures and videos in the album are displayed in chronological order.)
- 3 Tap a picture in an album to view it.

NOTE

- Depending on the software installed, some file formats may not be supported.
- Some files may not play properly due to their encoding.

Viewing pictures

The Gallery displays your pictures in folders. When an application, such as E-mail, saves a picture, the download folder is automatically created to contain the picture. Likewise, capturing a screenshot automatically creates the Screenshots folder.

Pictures are displayed by the date they were created. Select a picture to view it full screen. Scroll left or right to view the next or previous image.

Editing photos

While viewing a photo, tap .

Setting wallpaper

While viewing a photo, tap  > **Set image as** to set the image as wallpaper or assign it to a contact.

NOTE

- Depending on the software installed, some file formats may not be supported.
- If the file size exceeds the available memory, an error can occur when you open files.

Zooming in and out

Use one of the following methods to zoom in on an image:

- Double-tap anywhere to zoom in.
- Spread two fingers apart on any place in the picture zoom in. Pinch in or double-tap the image to zoom out.

Playing a video

1 Tap  >  > .

2 Select the video you want to watch.

Video options

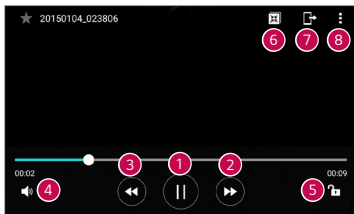

1		Tap to pause/resume video playback.
2		Touch and hold to fast-forward incrementally. Tap to fast-forward 10 seconds.
3		Touch and hold to rewind incrementally. Tap to rewind 10 seconds.
4		Tap to adjust the video volume.
5		Tap to lock/unlock the screen.
6		Tap to use QSlide for the Video app.
7		Tap to share your video using the SmartShare function.
8		Tap to access additional options.

NOTE

- While playing a video, slide the right side of the screen up or down to adjust the sound.
- While playing a video, slide the left side of the screen up or down to adjust the brightness.
- While playing a video, slide your finger from left to right (or vice versa) to fast-forward and rewind.



Deleting photos/videos

Use one of the following methods:

- While in a folder, tap , select the photos/videos and then tap **DELETE**.
- While viewing a photo, tap .

E-mail

You can use the Email application to read email from providers other than Gmail. The Email application supports the following account types: POP3, IMAP4, Microsoft Exchange (for Enterprise users).

- Tap  >  > .

Adding an account

The first time you open the Email application, a setup wizard opens to help you add an email account. You can also add your email account using the **Settings** app.



- Tap  > **Settings** > .

Working with account folders

- Tap  > **Show all folders**.

Each account has Inbox, VIP, Sent, Drafts and Show all folders. Depending on the features supported by your account's service provider, you may have additional folders.



Composing and sending email

- 1 Tap .
- 2 Enter an address for the message's intended recipient. As you enter text, matching addresses will be offered from your contacts. Separate multiple addresses with semicolons.
- 3 Tap the **Cc/Bcc** field to copy or blind copy to other contacts/email addresses.
- 4 Tap the text field and enter your message.
- 5 Tap  to attach the file you want to send with your message.
- 6 Tap  to send the message.

Changing an email general settings

- Tap  > **Settings** > **General settings**.

Deleting an email account

- Tap  > **Settings** >  > **Remove account** > Select the account to delete > **REMOVE** > **YES**.



Music

Your phone has a music player that lets you play all your favourite tracks.

NOTE









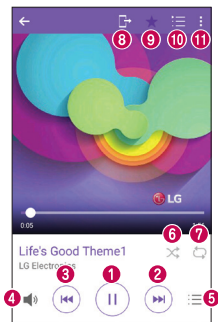

- Depending on the software installed, some file formats may not be supported.
- If the file size exceeds the available memory, an error can occur when you open files.
- Music file copyrights may be protected by international treaties and national copyright laws. Therefore, it may be necessary to obtain permission or a licence to reproduce or copy music. In some countries, national laws prohibit private copying of copyrighted material. Before downloading or copying the file, please check the national laws of the relevant country concerning the use of such material.





Playing a song

- 1 Tap  >  > .
- 2 Tap the **Songs** tab.
- 3 Select the song you want to play.
- 4 The following options are available.

Music player options





1		Tap to pause playback.
		Tap to resume playback.
2		Tap to skip to the next track in the album, playlist or shuffle list. Touch and hold to fast-forward.
3		Tap to restart the current track or skip to the previous track in the album, playlist or shuffle list. Touch and hold to rewind.
4		Tap to adjust the volume.
5		Tap to open the music library.
6		Tap to play the current playlist in shuffle mode (tracks are played in random order).
7		Tap to toggle through repeat all songs, repeat current song and repeat off.
8		Tap to share your music using the SmartShare function.
9		Tap to add the song to your favourites.

		Tap to open the current playlist.
		Tap to access additional options.

Clock

The Clock app gives you access to the Alarms, Timer, World clock and Stopwatch functions. Access these functions by tapping the tabs across the top of the screen or swiping horizontally across the screen.

- Tap  >  > .

Alarms

The Alarms tab allows you to set alarms.

- 1 Tap **Alarms** tab.
- 2 Tap  to add a new alarm.
- 3 Adjust the settings as necessary and tap **SAVE**.

NOTE

- You can also tap an existing alarm to edit it.

Timer

The Timer tab can alert you with an audible signal when a set amount of time has passed.

- 1 Tap **Timer** tab.
- 2 Set the desired time on the timer.
- 3 Tap **Start** to start the timer.
- 4 Tap **Stop** to stop the timer.

World clock

The World clock tab allows you to easily check the current time in other cities around the world.

- 1 Tap **World clock** tab.
- 2 Tap  and select the desired city.



Stopwatch

The Stopwatch tab allows you to use your phone as a stopwatch.

- 1 Tap **Stopwatch** tab.
- 2 Tap **Start** to initiate the stopwatch.
 - Tap **Lap** to record lap times.
- 3 Tap **Stop** to stop stopwatch.

Calculator

The Calculator app allows you to perform mathematical calculations using a standard or scientific calculator.





- 1 Tap  >  > .
- 2 Tap the number buttons to enter numbers.
- 3 For simple calculations, tap the function you want to perform (+, -, x or ÷) followed by =.

NOTE

- For more complex calculations, tap .

Calendar







The Calendar app allows you to track your schedule of events.

- 1 Tap  >  > .
- 2 Tap the date you want to add an event to. Then tap .

Voice Recorder

The Voice Recorder app records audible files for you to use in a variety of ways.

Recording a sound or voice



- 1 Tap  >  > .
- 2 Tap  to begin recording.
- 3 Tap  to end the recording.
- 4 Tap  to listen to the recording.

NOTE

- Tap  to access your recordings. You can listen to your saved recordings.



Downloads

Use this application to see what files have been downloaded through the applications.

- Tap  >  > .

FM Radio

Your phone has a built-in FM Radio so you can tune in to your favourite stations and listen on the go.

- Tap  >  > .

NOTE

- You must plug in your earphones in order to use them as an antenna.

LG Backup

About backing up and restoring device data

It is recommended that you regularly create and save a backup file on the internal storage, especially before updating any software. Maintaining a current backup file in storage memory may allow you to recover device data if your device is lost, stolen, or corrupted by an unforeseen issue.

This LG Backup application is supported between LG smartphones and tablets, other software or operating system versions. As a result, when you buy the new LG smartphones and tablets, you can backup the current device data to your new device.

If you have the LG Backup application preloaded on your smartphones and tablets, you can backup and restore most of your data, including downloaded and pre-installed applications, bookmarks, calendar entries, contacts, home screen settings, and system settings.

WARNING

- To protect against an unexpected power off during backup or restore operations, due to insufficient battery power, you should always keep your battery fully charged.

NOTE

- All files that are stored on your device are deleted before the backup file is restored. Make sure to copy the backup file to another location.
- Please note that your device data will be overwritten with the content of your backup.

To backup your device data

1 Tap  >  > .

2 Select the desired options.

- **Copy data to new device** – Copy data from old device to new device.
- **Back up & restore** – Back up data or restore from backup.

Google apps

Google provides entertainment, social network, and business apps. You may require a Google account to access some apps.

To view more app information, access each app's help menu.

NOTE

- Some apps may not be available depending on the region or service provider.

Google

Search quickly for items on the Internet or your device.

Chrome

Search for information and browse webpages.

Gmail

Send or receive emails via the Google Mail service.

Maps

Find your location on the map, search for locations, and view location information for various places.

YouTube

Watch or create videos and share them with others.

Drive

Store your content on the cloud, access it from anywhere, and share it with others.

Play Music

Discover, listen to, and share music on your device.

Hangouts

Chat with your friends individually or in groups and use images, emoticons, and video calls while you are chatting.

Photos

Manage photos, albums, and videos that you have saved on the device and uploaded to Google+.

Google Settings

Configure settings for some features provided by Google.

Voice Search

Search quickly for items by saying a keyword or phrase.

A decorative graphic consisting of several groups of horizontal white lines of varying lengths, arranged in a descending staircase pattern from the top left towards the bottom right. The background is a solid, vibrant red color.

Settings



Access the Settings menu

The Settings app allows you to customize and personalize your phone.

Opening the settings app

- Tap  > touch and hold  > **System settings**.

OR

- Tap  >  > .

Viewing settings

Tap  to switch the view mode.

- **List view** – Scroll up and down through the list.
- **Tab view** – Swipe left and right or tap the tab you want.

NOTE

- The instructions to perform tasks in this guide are based on the default view setting.

Networks Settings

Wi-Fi

You can use high-speed Internet access while within the coverage of the wireless access point (AP).

On the **Settings** screen, tap **Networks** tab > **Wi-Fi**.

- 1 Tap  to turn Wi-Fi on and start scanning for available Wi-Fi networks.
- 2 Tap a network to connect to it.
 - If the network is secured with a lock icon, you will need to enter a security key or password.
- 3 The status bar displays icons that indicate Wi-Fi status.

NOTE

- If you are out of the Wi-Fi zone or have set Wi-Fi to Off, the device may automatically connect to the Web using mobile data, which may incur data charges.

Wi-Fi Direct

Wi-Fi Direct provides a direct connection between Wi-Fi enabled devices without requiring an access point.

- Tap  > **Advanced Wi-Fi** > **Wi-Fi Direct**.

NOTE

- When in this menu, your device is visible to other visible Wi-Fi Direct devices nearby.

Bluetooth

Bluetooth is a short-range communications technology that allows you to connect wirelessly to a number of Bluetooth devices, such as headsets and hands-free car kits, and Bluetooth-enabled handhelds, computers, printers, and wireless devices.

NOTE

- LG is not responsible for the loss, interception or misuse of data sent or received via the Bluetooth feature.
- Always make sure that you share and receive data with devices that are trusted and properly secured.
- If there are obstacles between the devices, the operating distance may be reduced.
- Some devices, especially those that are not tested or approved by Bluetooth SIG, may be incompatible with your device.

Pairing your phone with another Bluetooth device

- 1 On the **Settings** screen, tap **Networks** tab > **Bluetooth**.
- 2 Tap  to turn Bluetooth on and start scanning for available Bluetooth devices.
 - If you want to detect the visible devices in range additionally, tap **SEARCH**.
- 3 Choose the device you want to pair with from the list. Once the pairing is successful, your phone connects to the other device.

NOTE

- Pairing between two Bluetooth devices is a one-time process. Once a pairing has been created, the devices will continue to recognise their partnership and exchange information.
- Please consult documentation included with Bluetooth device for information on pairing mode and passcode (typically 0 0 0 0 – four zeroes).

Sending data via Bluetooth

- 1 Select a file or item such as a contact or media file.
- 2 Select the option for sending data via Bluetooth.
- 3 Search for and pair with a Bluetooth-enabled device.

NOTE

- Due to different specifications and features of other Bluetooth-compatible devices, display and operations may be different, and functions such as transfer or exchange may not be possible with all Bluetooth compatible devices.

Receiving data via Bluetooth

- 1 On the **Settings** screen, tap **Networks** tab > **Bluetooth**.
- 2 Tap  to turn Bluetooth on.
- 3 You will receive a request to accept a pairing attempt from the sending device. Be sure to select **ACCEPT**.

Mobile data

Displays the data usage and mobile data usage limit.

- Tap  to toggle your mobile data connection On or Off. This allows you to manage your mobile data usage. You can use a Wi-Fi network connection for data instead.

Call

Allows you to configure various call settings.

On the **Settings** screen, tap **Networks** tab > **Call**.

- **Voicemail** – Allows you to select your carrier's voicemail service.
- **Fixed dialing numbers** – Allows you to manage and compile a list of numbers that can be called from your phone. You need your PIN2, which is available from your operator. If activated, only numbers in the fixed dial list can be called from your phone.
- **Incoming voice call pop-up** – Displays a pop-up for an incoming call when an app is in use.
- **Call reject** – Allows you to set the call decline function.
- **Decline with message** – When you want to decline a call, you can send a quick message using this function. This is useful if you need to decline a call during a meeting.
- **Call forwarding** – Allows you to choose when to forward calls.
- **Auto answer** – Set the time before a connected hands-free device automatically answers an incoming call.
- **Connection vibration** – Vibrates your phone when the other party answers the call.
- **Save unknown numbers** – Allows you to add unknown numbers to contacts after a call.
- **Power key ends call** – Allows you to use the Power key to end calls.
- **Silence incoming calls** – Enable to allow you to flip the device to silence incoming calls.
- **Call barring** – Locks incoming, outgoing or international calls.
- **Call duration** – Allows you to view the call duration for various types of calls.
- **Additional settings** – Allows you to change the following settings such as **Caller ID** or **Call waiting**, etc.

SmartShare Beam

SmartShare Beam lets you send and receive files between LG phones or tablets quickly.

Receiving data via SmartShare Beam

- 1 On the **Settings** screen, tap **Networks** tab > **Share & connect** > **SmartShare Beam**.
- 2 Tap  to turn SmartShare Beam on. Wi-Fi will be turned on automatically on your phone and it's ready to receive files.

Sending data via SmartShare Beam

- 1 Select a file or item such as a media file.
- 2 Select the option for sending data via SmartShare Beam.
- 3 Choose the device you want to pair with from the list.

Media server

Allows you to share the phone's multimedia content with nearby DLNA-compatible devices.

On the **Settings** screen, tap **Networks** tab > **Share & connect** > **Media server**

- Enable **Content sharing** option to allow nearby devices to access your content.

LG Bridge

On the **Settings** screen, tap **Networks** tab > **Share & connect** > **LG Bridge**.

If you need more information, please refer to **LG Bridge** in **Basics**.

Printing

Allows you to print the content of certain screens (such as web pages displayed in Chrome) to a printer connected to the same Wi-Fi network as your Android device.

On the **Settings** screen, tap **Networks** tab > **Share & connect** > **Printing**.

Printing via wireless printer

- 1 Select a file or item such as a contact or media file.
- 2 Select the option for sending data via Bluetooth.
- 3 Search for and pair with a Bluetooth-enabled device.

NOTE

- Due to different specifications and features of other Bluetooth-compatible devices, display and operations may be different, and functions such as transfer or exchange may not be possible with all Bluetooth compatible devices.

USB tethering

Allows you to share the internet connection with your computer via a USB cable.

- 1 Connect your phone to your PC with a USB cable.
- 2 On the **Settings** screen, tap **Networks** tab > **Tethering**.
- 3 Tap  to turn USB tethering on.

Wi-Fi hotspot

You can also use your phone to provide a mobile broadband connection. Create a hotspot and share your connection.

On the **Settings** screen, tap **Networks** tab > **Tethering**

- 1 Tap  to turn Wi-Fi hotspot on.
- 2 Tap Set up Wi-Fi hotspot to change the SSID, security type, password, and other hotspot options.

Bluetooth tethering

Allows you to connect to other devices via Bluetooth.

- On the **Settings** screen, tap **Networks** tab > **Tethering**.
- Tap  to turn Bluetooth tethering on to share your connection via Bluetooth tethering.

Airplane mode

Allows you to use many of your phone's features, such as games, and music, when you are in an area where making or receiving calls or data use is prohibited. When you set your phone to Airplane Mode, it cannot send or receive any calls or access online data.

On the **Settings** screen, tap **Networks** tab > **More** > **Airplane mode**.

Mobile networks

This menu allows you to configure various mobile network settings such as **Mobile data**, **Data roaming**, etc.

On the **Settings** screen, tap **Networks** tab > **More** > **Mobile networks**.

VPN

From your phone, you can add, set up, and manage virtual private networks (VPNs) that allow you to connect and access resources inside a secured local network, such as your corporate network.

On the **Settings** screen, tap **Networks** tab > **More** > **VPN**.

Sound & notification settings

Allows you to change settings for various sounds on the device.

On the **Settings** screen, tap **Sound & notification** tab.

- **Sound profile** – Allows you to set your phone's sound profile.
- **Volume** – Adjust the phone's volume settings to suit your needs and environment.
- **Ringtone** – Allows you to set the ringtones for calls. You can also add and delete ringtones.
- **Ringtone ID** – Allows you to compose ringtones based on phone number of incoming call.
- **Sound with vibration** – Enable to set the phone to vibrate in addition to the ringtone when you receive calls.
- **Vibration type** – Allows you to choose the type of vibration.

- **Interruptions** – Allows you to set a schedule when to prevent interruptions from notifications. You can set to allow certain features to interrupt when Priority only is set.
- **Lock screen** – Allows you to choose if you want to show or hide notifications on the lock screen.
- **Apps** – Set notifications for apps
- **Notification LED** - Tap the switch to toggle it On or Off. On activates the LED light for the notifications you select.

More settings

Allows you to set other sound & notification settings.

On the **Settings** screen, tap **Sound & notification** tab > **More**.

- **Notification sound** – Allows you to set the notification sound. You can also add and delete notification sounds.
- **Vibrate on tap** – Enable to vibrate when tapping the Home touch buttons and during other UI interactions.
- **Sound effects** – This menu lets you select whether you hear tones when tapping numbers on the dial pad, selecting on-screen options, and more.
- **Message/call voice notifications** – Allows your device to read out incoming calls and message events automatically.

Display settings

Home screen

Allows you to set your home screen settings.

On the **Settings** screen, tap **Display** tab > **Home screen**.

- **Select Home** – Select the desired Home theme.
- **Theme** – Sets the screen theme for your device. You can download new themes from LG SmartWorld.
- **Wallpaper** – Sets the wallpaper to use on your Home screen.

- **Screen swipe effect** – Choose the desired type of effect to display when you swipe from one Home screen canvas to the next.
- **Allow Home screen looping** – Enable to allow continuous Home screen scrolling (loop back to first screen after last screen).
- **Help** – Displays help information for the Home screen.

Lock screen

Allows you to set your lock screen settings.

On the **Settings** screen, tap **Display** tab > **Lock screen**.

- **Select screen lock** – Allows you to set a screen lock type to secure your phone.
- **Smart Lock** – Sets to keep your phone unlocked with trusted device or a place. If you need more information, please refer to **Smart Lock** section in **Locking and unlocking the device**.
- **Screen swipe effect** – Sets the effect used when swiping the lock screen.
- **Wallpaper** – Select the wallpaper to display for your lock screen.
- **Shortcuts** – Allows you to choose the shortcuts available on the lock screen.
- **Contact info for lost phone** – Allows you to display the owner information on the lock screen in case the phone is lost.
- **Lock timer** – Allows you to set the amount of time before the screen automatically locks after the screen has timed-out.
- **Power button instantly locks** – Checkmark to instantly lock the screen when the Power/Lock Key is pressed. This setting overrides the lock timer setting.

Home touch buttons

Set the Home touch buttons displayed at the bottom of all screens. Set which buttons are displayed, their position on the bar and what they look like.

On the **Settings** screen, tap **Display** tab > **Home touch buttons**.

More display settings

Allows you to set other display settings.

On the **Settings** screen, tap **Display** tab.

- **Font type** – Select the desired font type.
- **Font size** – Select the desired font size.
- **Brightness** – Adjust the screen brightness by using the slider.
- **Auto-rotate screen** – Set to switch orientation automatically when you rotate the phone.
- **Screen timeout** – Set the time delay before the screen automatically turns off.
- **Daydream** – Select the screen saver to be displayed when the phone is sleeping while docked or charging.
- **Motion sensor calibration** – Allows you to improve the accuracy of the tilt and speed of the sensor.

General settings

Language & input

Allows you to change the text input settings.

Select the language for the text on your phone and for configuring the on-screen keyboard, including words that you've added to its dictionary.

On the **Settings** screen, tap **General** tab > **Language & input**.

- **Language** – Choose a language to use on your phone.
- **Default** – Allows you to select the default keyboard type.
- **LG Keyboard** – Change the LG Keyboard settings.
- **Google voice typing** – Enable to select Google voice typing to enter data. Tap the Settings icon to change the Google voice settings.
- **Voice Search** – Tap to configure the Voice Search settings.
- **Text-to-speech output** – Tap to set the preferred engine or general settings for text-to-speech output.
- **Pointer speed** – Adjust the pointer speed.

- **Reverse buttons** – Reverse the mouse buttons to use primary button on right.

Location

Turn on location service, your phone determines your approximate location using Wi-Fi and mobile networks. When you select this option, you're asked whether you consent to allowing Google to use your location when providing these services.

On the **Settings** screen, tap **General** tab > **Location**.

- **Mode** – Sets the how your current location information is determined.
- **Camera** – Enable to tag photos or videos with their locations.
- **Google Location History** – Allows you to choose your location information settings as accessed by Google and its products.

Accounts & sync

Use this menu to add, remove, and manage your Google and other supported accounts. whether all applications can synchronize user data automatically.

Gmail™, Calendar, and other applications may also have their own settings to control how they synchronize data; see the sections on those applications for details.

On the **Settings** screen, tap **General** tab > **Account & sync**.

- **Auto-sync data** – Enable this option to automatically sync all accounts you've added on your phone.
- **ACCOUNTS** – Displays all of your added accounts. Tap one to view and/ or manage it.
- **ADD ACCOUNT** – Tap to add new account.

Cloud

Allows you to add a cloud account to quickly and easily use a cloud service.

On the **Settings** screen, tap **General** tab > **Cloud**.

Accessibility

Use the Accessibility settings to configure accessibility plug-ins you have installed on your phone.

On the **Settings** screen, tap **General** tab > **Accessibility**.

- **Vision** – Sets options for people with impaired sight.
 - **TalkBack** – Allows you to set up the TalkBack function which assists people with impaired vision by providing verbal feedback.
 - **Message/call voice notifications** – Enable to allows you to hear automatic spoken alerts for incoming calls and messages.
 - **Screen shade** – Enable to set the screen to a darker contrast.
 - **Font size** – Sets the font size.
 - **Touch zoom** – Allows you to zoom in and out by triple-tapping the screen.
 - **Screen colour inversion** – Enable to invert the colours of the screen and content.
 - **Screen colour adjustment** – Allows you to adjust the colours of screen and content.
 - **Screen colour filter** – Allows you to change the colours of screen and content.
 - **Power key ends call** – Enable so that you can end voice calls by pressing the Power/Lock Key.
- **Hearing** – Sets options for people with impaired hearing.
 - **Captions** – Allows you to customise caption settings for those with hearing impairments.
 - **Notification LED** – Allows you to activate the LED light for incoming calls and notifications.
 - **Flash alerts** – Enable to set the flash to blink for incoming calls and notifications.

- **Turn off all sounds** – Enable to turn off all device sounds.
- **Audio type** – Sets the audio type.
- **Sound balance** – Sets the audio route. Move the slider on the slide bar to set it.
- **Motor & cognition** – Sets options for people with impaired motor skills.
 - **Touch feedback time** – Sets the touch feedback time.
 - **Touch assistant** – Show a touch board with easy access to common actions.
 - **Screen timeout** – Sets the amount of time before the backlight turns off automatically.
 - **Touch control areas** – Allows you to select an area of the screen to limit touch activation to just that area of the screen.
- **Accessibility features shortcut** – Allow you to access selected features quickly when triple-tapping the Home button.
- **Auto-rotate screen** – Enable to allow the phone to rotate the screen depending on the physical phone orientation (portrait or landscape).
- **Switch Access** – Allows you to interact with your device using one or more switches that work like keyboard keys. This menu can be helpful for users with mobility limitations that prevent them from interacting directly with the your device.

Shortcut key

Get quick access to apps by pressing the **Volume Keys** twice when the screen is off or locked.

On the **Settings** screen, tap **General** tab > **Shortcut key**.

- Press the **Volume Up Key** twice to open the QuickMemo+ app.
- Press the **Volume Down Key** twice to launch the Camera app.

Security

Use this menu to configure how to help secure your phone and its data.

On the **Settings** screen, tap **General** tab > **Security**.

- **Content lock** – Select lock types to lock memos for QuickMemo+.
- **Encrypt phone** – Allows you to encrypt data on the phone for security. You will be required to enter a PIN or password to decrypt your phone each time you power it on.
- **Encrypt SD card storage** – Encrypt SD card storage and keep data unavailable for other devices.
- **Set up SIM card lock** – Sets the PIN to lock your SIM card and allows you to change the PIN.
- **Password typing visible** – Enable to briefly show each character of passwords as you enter them so that you can see what you enter.
- **Phone administrators** – View or deactivate phone administrators.
- **Unknown sources** – Allow installation of non-Play Store applications.
- **Verify apps** – Disallow or warn before installation of apps that may cause harm.
- **Storage type** – Displays the current storage type.
- **Certificate management** – Allows you to manage your security certificates.
- **Trust agents** – View or deactivate Trust agents.
- **Screen pin** – When you pin a screen of an app you can stay focused on the app. You can allow the most recent app to be the only one used.
- **App usage access** – Allows you to view usage information of apps on your phone.

Date & time

Set your preferences for how the date and time is displayed.

On the **Settings** screen, tap **General** tab > **Date & time**.

Storage

You can monitor the used and available internal memory in the device. On the **Settings** screen, tap **General** tab > **Storage**.

INTERNAL STORAGE

- **Total space** – Displays the total amount of space and the available space in your phone's internal memory in text and with a color-coded bar graph (unused space is gray). Corresponding apps and the amount of space they use is listed under each device user.

SD CARD

- **Total space** – Displays the total amount of space and the remaining available space in your memory card.
- **Mount/Unmount SD card** – Allows you to mount or unmount your SD card.
- **Erase SD card** – Allows you to erase all of the data on your SD card.

Battery & power saving

Displays the current battery status including the percentage of remaining charge and charging state.

On the **Settings** screen, tap **General** tab > **Battery & power saving**.

- **Battery usage** – Displays the battery usage level and battery use details. Tap one of the items to see more detailed information.
- **Battery percentage on status bar** – Checkmark to display the battery level percentage on the status bar next to the Battery icon.
- **Battery saver** – Tap the Battery Saver switch to toggle it on or off. Sets the battery charge percent level that automatically turns on Battery Saver.
- **Help** – Displays help information for the Battery saver feature.

Apps

Allows you to view details about the apps installed on your phone, manage their data, and force them to stop.

On the **Settings** screen, tap **General** tab > **Apps**.

Default message app

This menu allows you to choose what messaging app to use as your default messaging app.

On the **Settings** screen, tap **General** tab > **Default message app**.

Backup & reset

Change the settings for managing your settings and data.

On the **Settings** screen, tap **General** tab > **Backup & reset**.

- **LG Backup** – Backs up all information on the device and restores it in the event of data loss or replacement. If you need more information, please refer to **LG Backup** section in **Apps**.
- **Back up my data** – Back up app data, Wi-Fi passwords, and other settings to Google servers.
- **Backup account** – Displays the account that is currently being used to back up information.
- **Automatic restore** – When reinstalling an app, restore backed up settings and data.
- **Factory data reset** – Reset your settings to the factory default values and delete all your data. If you reset the phone this way, you are prompted to re-enter the same information as when you first started Android.

About phone

View legal information, check phone status and software versions, and perform a software update.

On the **Settings** screen, tap **General** tab > **About phone**.

Regulatory and safety

For regulatory details, go to **Settings** > **General** > **About phone** > **Regulatory and safety** on your phone.

Appendix

Phone software update

LG Mobile phone software update from the Internet

For more information about using this function, please visit <http://www.lg.com/common/index.jsp> → select your country and language.

This feature allows you to conveniently update the firmware on your phone to a newer version from the Internet without needing to visit a service centre. This feature will only be available if and when LG makes a newer firmware version available for your device.

Because the mobile phone firmware update requires the user's full attention for the duration of the update process, please make sure you check all instructions and notes that appear at each step before proceeding. Please note that removing the USB data cable during the upgrade may seriously damage your mobile phone.

NOTE

- LG reserves the right to make firmware updates available only for selected models at its own discretion and does not guarantee the availability of the newer version of the firmware for all handset models.

LG Mobile Phone software update via Over-the-Air (OTA)

This feature allows you to conveniently update your phone's software to a newer version via OTA, without connecting using a USB data cable. This feature will only be available if and when LG makes a newer firmware version available for your device.

You should first check the software version on your mobile phone:

Settings > **General** tab > **About phone** > **Update Center** > **Software Update** > **Check now for update.**



 **NOTE**

- Your personal data from internal phone storage—including information about your Google account and any other accounts, your system/application data and settings, any downloaded applications and your DRM licence—might be lost in the process of updating your phone's software. Therefore, LG recommends that you backup your personal data before updating your phone's software. LG does not take responsibility for any loss of personal data.
- This feature depends on your network service provider, region and country.

FAQ

This chapter lists some problems you might encounter when using your phone. Some problems require you to call your service provider, but most are easy to fix yourself.

Message	Possible causes	Possible corrective measures
SIM card error	There is no SIM card in the phone or it is inserted incorrectly.	Make sure that the SIM card is correctly inserted.
No network connection/ Dropped network	Signal is weak or you are outside the carrier network.	Move toward a window or into an open area. Check the network operator coverage map.
	Operator applied new services.	Check whether the SIM card is more than 6-12 months old. If so, change your SIM or USIM card at your network provider's nearest branch. Contact your service provider.

Message	Possible causes	Possible corrective measures
Codes do not match	To change a security code, must need to confirm the new code by re-entering it.	If you forget the code, contact your service provider.
	The two codes you entered do not match.	
No applications can be set	Not supported by service provider or registration required.	Contact your service provider.
Downloaded application causes a lot of errors.	Remove the application.	<ol style="list-style-type: none"> 1 Tap  >  > . 2 Tap General tab > Apps. 3 Tap the app > Uninstall.
Calls not available	Dialing error	New network not authorised.
	New SIM card inserted.	Check for new restrictions.
	Pre-paid charge limit reached.	Contact service provider or reset limit with PIN2.
Phone cannot be turned on	On/Off key pressed too briefly.	Press the On/Off key for at least two seconds.
	Battery is not charged.	Charge battery. Check the charging indicator on the display.

Message	Possible causes	Possible corrective measures
Charging error	Battery is not charged.	Charge battery.
	Outside temperature is too hot or cold.	Make sure phone is charging at a normal temperature.
	Contact problem	Check the charger and its connection to the phone.
	No voltage	Plug the charger into a different outlet.
	Charger defective	Replace the charger.
	Wrong charger	Use only original LG accessories.
Number not allowed.	The Fixed dialling number function is on.	Check the Settings menu and turn the function off.
Impossible to receive/send SMS & photos	Memory full	Delete some data, such as applications or messages from your phone to make more memory available.
Files do not open	Unsupported file format	Check the supported file formats.
The screen does not turn on when I receive a call.	Proximity sensor problem	If you use a protection tape or case, make sure it has not covered the area around the proximity sensor. Make sure that the area around the proximity sensor is clean.
No sound	Vibration mode	Check the settings status in the sound menu to make sure you are not in vibration or no interruptions mode.

Message	Possible causes	Possible corrective measures
Hangs up or freezes	Intermittent software problem	<p>If the screen freezes or the phone does not respond when you try to operate it, remove the battery and reinsert it. Then power the phone back on.</p> <p>OR</p> <p>Try to perform a software update through the website.</p>

Anti-Theft Guide

You can set up your device to prevent other people from using it if it's been reset to factory settings without your permission. For example, if your device is lost, stolen, or wiped, only someone with your Google account or screen lock information can use the device.

All you need to make sure your device is protected is:

- **Set a screen lock:** If your device is lost or stolen but you have a screen lock set, the device can't be erased using the Settings menu unless your screen is unlocked.
- **Add your Google account on your device:** If your device is wiped but you have your Google account on it, the device can't finish the setup process until your Google account information is entered again.

After your device is protected, you'll need to either unlock your screen or enter your Google account password if you need to do a factory reset. This ensures that you or someone you trust is doing the reset.

NOTE

- Do not forget your Google account and password you had added to your device prior to performing a factory reset. If you can't provide the account information during the setup process, you won't be able to use the device at all after performing the factory reset.

More information

Open source software notice information

To obtain the source code under GPL, LGPL, MPL, and other open source licenses, that is contained in this product, please visit

<http://opensource.lge.com>.

In addition to the source code, all referred license terms, warranty disclaimers and copyright notices are available for download.

LG Electronics will also provide open source code to you on CD-ROM for a charge covering the cost of performing such distribution (such as the cost of media, shipping, and handling) upon email request to opensource@lge.com. This offer is valid for three (3) years from the date on which you purchased the product.

Trademarks

- Copyright ©2015 LG Electronics, Inc. All rights reserved. LG and the LG logo are registered trademarks of LG Group and its related entities. All other trademarks are the property of their respective owners.
- Google™, Google Maps™, Gmail™, YouTube™, Hangouts™ and Play Store™ are trademarks of Google, Inc.
- Bluetooth® is a registered trademark of Bluetooth SIG, Inc. worldwide.
- Wi-Fi® and the Wi-Fi logo are registered trademarks of the Wi-Fi Alliance.
- All other trademarks and copyrights are the property of their respective owners.



This DivX Certified® device has passed rigorous testing to ensure it plays DivX® video.

To play purchased DivX movies, first register your device at vod.divx.com. Find your registration code in the DivX VOD section of your device setup menu.

DivX Certified® to play DivX® video up to HD 720p, including premium content.

DivX®, DivX Certified® and associated logos are trademarks of DivX, LLC and are used under license.

Declaration of conformity

Hereby, **LG Electronics** declares that this **LG-H650E** product is in compliance with the essential requirements and other relevant provisions of Directive **1999/5/EC**. A copy of the Declaration of Conformity can be found at **<http://www.lg.com/global/declaration>**



CE0168