



MANUEL D'INSTALLATION CLIMATISATION

FRANÇAIS

Veillez lire les précautions de sécurité avant l'installation et l'utilisation et utilisez-les correctement.

Elles visent à préserver la sécurité de l'installateur et de l'utilisateur et à empêcher les dégâts matériels, etc.

Après lecture du manuel de l'utilisateur, veuillez le conserver dans un endroit accessible à l'utilisateur à tout moment.

Conduite masquée dans le plafond
Traduction de l'instruction originale

www.lg.com

Copyright © 2015 - 2025 LG Electronics Inc. Tous droits réservés.

MATIÈRES

8 DÉSIGNATION DU MODÈLE

- 8 Informations sur le produit
- 9 Émissions acoustiques dans l'air
- 9 Limite de concentration

10 APPARENCE EXTERNE

11 SÉLECTION DU MEILLEUR EMPLACEMENT

- 11 Choix du meilleur emplacement

13 INSTALLATION DE L'UNITÉ INTERNE

- 19 Conduits de drainage unité interne
- 19 Test de Drainage
- 21 Isolement thermique de la tuyauterie de réfrigération
- 22 Câblage

24 INSTALLATION DE LA TÉLÉCOMMANDE

- 25 Installation de la télécommande à fil
- 26 Dénominations et fonctions

27 FONCTIONNEMENT OPTIONNEL

- 27 Réglage - Mode cycle test
- 28 Réglage - Réglage des adresses pour la commande centralisée
- 29 Réglage - Thermostat
- 30 Réglage - Réglage de groupe
- 31 Réglage - Mode Contact sec
- 32 Réglage - Alternance Fahrenheit/Celsius
- 33 Réglage - Réglage des fonctions en option
- 34 Réglage du programme d'installation – Verrouillage du mode télécommande

35 PARAMÈTRES DE L'INSTALLATEUR – E.S.P.

- 35 Réglage de l'installation - ESP
- 36 Réglage d'installation - Réglage par étape de la pression statique

42 FONCTION D'AUTO-DIAGNOSTIC

42 RÉGLAGES DU COMMUTATEUR DIP

Mesures de sécurité



Les instructions ci-après doivent être observées dans le but de prévenir tout risque de dommages corporels ou matériels.

- Veillez à lire ce manuel avant d'installer le climatiseur.
- Veillez à observer les précautions spécifiées dans ce manuel, puisqu'elles incluent d'items importants concernant la sécurité.
- L'utilisation non conforme, résultant de la négligence des instructions, est susceptible de provoquer des dommages corporels ou matériels dont la gravité est signalée par les indications suivantes :

⚠ AVERTISSEMENT Ce symbole indique un risque de blessure grave, voire mortelle.

⚠ ATTENTION Ce symbole indique un risque de blessure ou des dommages matériels seulement.

- Les significations des symboles utilisés dans ce manuel sont indiquées ci-dessous.

	Veillez à ne pas faire cela.
	Veillez à suivre les instructions de ce manuel.

⚠ AVERTISSEMENT

Installation

- N'utilisez pas un coupe-circuit défectueux ou à valeur nominale insuffisante. Utilisez cet appareil sur un circuit dédié.
 - Ceci risquerait de provoquer un incendie ou un choc électrique.
- Pour un travail électrique, contactez le distributeur, le vendeur, un électricien qualifié ou un Centre de Service Après Vente Agrée.
 - Ne démontez ni réparez le produit. Ceci risquerait de provoquer un incendie ou un choc électrique.
- Faites toujours une connexion reliée à la terre.
 - Autrement vous risquez de provoquer un incendie ou un choc électrique.
- Installez fermement le panneau et le couvercle du tableau de commande.
 - Autrement vous risquez de provoquer un incendie ou un choc électrique.
- Installez toujours un circuit et un disjoncteur dédiés.
 - Un câblage ou une installation inappropriés peuvent provoquer un incendie ou un choc électrique.
- Utilisez un disjoncteur ou fusible à valeur nominale appropriée.
 - Autrement vous risquez de provoquer un incendie ou un choc électrique.
- Ne modifiez ni prolongez le cordon d'alimentation.
 - Ceci risquerait de provoquer un incendie ou un choc électrique.

- N'installez pas, n'enlevez pas, ne remettez pas en place l'unité vous-même (si vous êtes un utilisateur).
 - Vous pourriez provoquer un incendie, un choc électrique, une explosion ou vous blesser.
- Prenez soin lorsque vous déballez et installez ce produit.
 - Les bords aiguisés peuvent provoquer des blessures. Faites attention en particulier aux bords du boîtier et aux ailettes du condenseur et de l'évaporateur.
- Contactez toujours le revendeur ou un centre de service après vente agréé pour effectuer l'installation.
 - Autrement, vous pourriez provoquer un incendie, un choc électrique, une explosion ou vous blesser.
- N'installez pas le produit sur un support d'installation défectueux.
 - Ceci peut provoquer des blessures, un accident ou bien endommager le produit.
- Vérifiez que la zone d'installation n'est pas abîmée par le temps.
 - Si la base s'écroule, le climatiseur pourrait tomber avec elle, provoquant des dommages matériels, une défaillance du produit et des blessures.
- N'allumez pas le disjoncteur ni l'alimentation lorsque le panneau frontal, le boîtier, le capot supérieur ou le couvercle du boîtier de commande sont retirés ou ouverts.
 - À défaut, vous vous exposez à un risque d'incendie, de choc électrique, d'explosion ou de décès.
- Utilisez une pompe à vide ou un gaz inerte (azote) lorsque vous effectuez un test de fuite ou une purge d'air. Ne compressez pas l'air ou l'oxygène et n'utilisez pas de gaz inflammable. Cela pourrait provoquer un incendie ou une explosion.
 - Il existe un risque de décès, de blessure, d'incendie ou d'explosion.

Fonctionnement

- Ne laissez pas le climatiseur marcher trop longtemps lorsque l'humidité est très élevée et qu'il y a une porte ou une fenêtre ouverte.
 - De l'humidité peut se condenser et inonder ou endommager le mobilier.
- Assurez-vous qu'on ne puisse pas tirer des câbles ou les endommager en cours de fonctionnement.
 - Ceci risquerait de provoquer un incendie ou un choc électrique.
- Ne placez aucun objet sur le cordon d'alimentation.
 - Ceci risquerait de provoquer un incendie ou un choc électrique.
- Ne touchez pas (ne faites pas fonctionner) le produit avec les mains humides.
 - Ceci risquerait de provoquer un incendie ou un choc électrique.
- Ne placez pas de radiateurs ou d'autres appareils près du cordon d'alimentation.
 - Ceci risquerait de provoquer un incendie ou un choc électrique.

- Veillez à ne pas faire couler d'eau sur les parties électrique.
 - Ceci pourrait provoquer un incendie, une défaillance de l'appareil ou un choc électrique.
- N'emmagasinez ni utilisez de substances inflammables ou combustibles près de ce produit.
 - Ceci entraînerait un risque d'incendie ou de défaillance du produit.
- N'utilisez pas ce produit dans un espace fermé hermétiquement pendant une longue période de temps.
 - Il peut se produire un manque d'oxygène.
- S'il y a une fuite de gaz inflammable, fermez le robinet à gaz et ouvrez une fenêtre pour ventiler la pièce avant de mettre en marche le climatiseur.
 - N'utilisez pas le téléphone ni déplacez les interrupteurs sur les positions marche/arrêt. Ceci risquerait de provoquer une explosion ou un incendie.
- Si le climatiseur dégage des sons, des odeurs ou de la fumée, mettez le disjoncteur sur la position arrêt (off) ou débranchez le cordon d'alimentation.
 - Il y a risque de choc électrique ou d'incendie.
- Arrêtez le climatiseur et fermez la fenêtre en cas de tempête ou d'ouragan. Si possible, enlevez le produit de la fenêtre avant que l'ouragan arrive.
 - Il y a risque de dommages à la propriété, de défaillance du produit ou de choc électrique.
- N'ouvrez pas la grille d'entrée d'air du produit en cours de fonctionnement. (Ne touchez pas le filtre électrostatique, si l'unité en est équipée.)
 - Autrement, vous risquez de subir des blessures physiques, un choc électrique ou de provoquer une défaillance du produit.
- Contactez le centre de service après vente agréé si le produit est trempé (rempli d'eau ou submergé).
 - Ceci risque de provoquer un incendie ou un choc électrique.
- Veillez à ce que l'eau ne pénètre pas dans le produit.
 - Ceci risquerait de provoquer un incendie, un choc électrique ou d'endommager le produit.
- Ventilez la pièce de temps en temps lorsque vous l'utilisez simultanément avec une poêle, etc.
 - Autrement, vous risquez de provoquer un incendie ou un choc électrique.
- Arrêtez le climatiseur avant de procéder à des opérations de nettoyage ou de maintenance du produit.
 - Autrement, vous risquez de provoquer un incendie ou un choc électrique.

- Si vous n'utilisez pas le produit pendant une longue période de temps, débranchez le cordon d'alimentation ou mettez le disjoncteur sur la position Arrêt (off).
 - Autrement, vous risquez d'endommager le produit ou de provoquer une défaillance de celui-ci ou bien une mise en marche involontaire.
- Assurez-vous que personne ne peut marcher ou tomber sur l'unité extérieure.
 - Ceci pourrait provoquer des blessures personnelles et des dommages au produit.

⚠ ATTENTION

Installation

- Vérifiez toujours s'il y a des fuites de gaz (frigorigène) suite à l'installation ou réparation du produit.
 - Des niveaux de frigorigène trop bas peuvent provoquer une défaillance du produit.
- Installez le raccord de drainage de manière à assurer un drainage approprié.
 - Une mauvaise connexion peut provoquer des fuites d'eau.
- Maintenez le produit de niveau lors de son installation.
 - Installation de niveau afin d'éviter vibrations ou des fuites d'eau.
- N'installez pas le produit à un endroit où le bruit ou l'air chaud dégagés de l'unité extérieure dérangent les voisins.
 - Ceci pourrait entraîner des problèmes de voisinage.
- Faites appel à deux ou plusieurs personnes pour enlever et transporter ce produit.
 - Evitez des blessures.
- N'installez pas ce produit à un endroit où il serait exposé directement au vent de la mer (pulvérisation d'eau de mer).
 - Ceci peut provoquer de la corrosion sur le produit. La corrosion, particulièrement sur les ailettes du condenseur et de l'évaporateur, peut provoquer un dysfonctionnement ou un fonctionnement inefficace du produit.
- N'installez pas l'unité dans des atmosphères potentiellement explosives.

Fonctionnement

- N'exposez pas la peau directement sous le jet d'air froid pendant des longues périodes de temps (Ne vous asseyez pas sous le courant d'air).
 - Ceci peut nuire à votre santé.
- N'utilisez pas ce produit pour des objectifs spéciaux tels que la préservation d'aliments, d'oeuvres d'art, etc. C'est un climatiseur de confort, pas un système frigorifique de précision.
 - Il y a risque de dommage à la propriété ou pertes matérielles.

- Ne bloquez pas l'entrée ou la sortie d'air.
 - Ceci peut provoquer une défaillance du produit.
- Utilisez un chiffon doux pour le nettoyage. N'employez pas de détergents agressifs, de dissolvants, etc.
 - Ceci risquerait de provoquer un incendie, un choc électrique ou des dommages aux pièces plastiques du produit.
- Ne touchez pas les pièces métalliques du produit lorsque vous enlevez le filtre à air. Elles sont très aiguisées!
 - Vous risquez de subir des blessures.
- Ne marchez ni ne mettez rien sur le produit (unités extérieures).
 - Ceci risquerait de provoquer des blessures et une défaillance du produit.
- Insérez toujours fermement le filtre. Nettoyez le filtre toutes les deux semaines ou plus souvent si besoin.
 - Un filtre sale réduit l'efficacité du climatiseur et pourrait provoquer un dysfonctionnement ou des dommages à l'appareil.
- N'insérez pas les mains ou d'autres objets à travers l'entrée ou la sortie d'air en cours de fonctionnement du produit.
 - Il y a des bords aiguisés et des pièces mobiles qui pourraient vous blesser.
- Ne buvez pas l'eau drainée du produit.
 - Ceci n'est pas hygiénique et pourrait provoquer de sérieux problèmes de santé.
- Utilisez un outil ou une échelle solide lorsque vous faites des opérations de nettoyage ou de maintenance du produit.
 - Faites attention et évitez des blessures.
- Remplacez les piles usagées de la télécommande par des piles neuves du même type. Ne mélangez pas de piles usagées et neuves ou différentes types de piles.
 - Ceci risquerait de provoquer un incendie ou une explosion.
- Ne rechargez ni démontez les piles. Ne placez pas les piles sur le feu.
 - Elle peuvent brûler ou exploser.
- Si le liquide des piles entre en contact avec votre peau ou vos vêtements, lavez-les avec de l'eau propre. N'utilisez pas la télécommande si les piles ont des fuites.
 - Les substances chimiques des piles pourraient provoquer des brûlures ou d'autres risques pour la santé.
- Si vous ingurgitez le liquide de la pile, lavez-vous les dents et consultez votre dentiste. Ne pas utiliser la télécommande si les piles ont fuit.
 - Les produits chimiques à l'intérieur des piles pourraient vous causer des brûlures ou d'autres ennuis de santé.

Désignation Du Modèle

Informations sur le produit

- Nom du produit : Climatiseur
- Nom du modèle :

M **S** **15** **SQ** **N** **B** **0**

- Numéro de série
- Nom du châssis
- Unité intérieure/ Unités extérieures
N : Unité intérieure U : Unité extérieure
- Type de produit détaillé pour les modèles des séries U et C uniquement
L : Basse pression statique
H : coefficient de performances élevé
C : économique
ISL : Product for the Israel
- Capacité nominale
Ex. : 7 000 Btu/h Classe → "07", 18 000 Btu/h Classe → "18"
- Type de produit
S : Mural/ARTCOOL Mirror J : Mural
A : ARTCOOL T : Cassette de plafond
B, M : Gaine encastrée dans le plafond
V : suspension au plafond et sol
Q : Console P : Pose au sol
- Type d'unité extérieure raccordable
U : Unités intérieures uniquement pour les systèmes uniques de type A
C : Unité intérieure commune pour les climatiseurs commerciaux uniques et multiples

- Informations complémentaires : le numéro de série est indiqué près du code-barres sur le produit.
- Pression autorisée maximale côté haut : 4,2 MPa/côté bas : 2,4 MPa
- Réfrigérant : R410A

Émissions acoustiques dans l'air

La pression acoustique pondérée A émise par cet appareil est inférieure à 70 dB.

** Le niveau sonore peut varier en fonction du site.

Les chiffres indiqués correspondent à un niveau d'émission et ne désignent pas nécessairement des niveaux de travail en toute sécurité. Bien qu'il existe une corrélation entre les niveaux d'émission et d'exposition, il n'est pas possible de s'en servir de façon fiable pour déterminer si des précautions supplémentaires sont requises. Les facteurs ayant une influence sur le niveau réel d'exposition des travailleurs incluent les caractéristiques de la pièce de travail et les autres sources de bruit, c'est-à-dire le nombre d'équipements et d'autres processus adjacents, ainsi que la durée pendant laquelle un travailleur est exposé au bruit. De plus, le niveau d'exposition admis peut varier d'un pays à l'autre.

Ces informations permettront néanmoins à l'utilisateur de mieux évaluer le danger et le risque.

Limite de concentration

La limite de concentration est la limite de concentration du gaz fréon au cours de laquelle des mesures peuvent être prises immédiatement sans risque pour le corps humain, même en cas de fuites dans l'air.

L'unité de limite de concentration doit être décrite en kg/m³ (le poids du gaz fréon par unité de volume d'air) pour faciliter les calculs.

Limite de concentration: 0,44 kg/m³ (R410A)

■ Calcul de la concentration du réfrigérant

$$\text{Concentration du réfrigérant (kg/m}^3\text{)} = \frac{\text{Quantité totale de réfrigérant pour un réapprovisionnement (kg)}}{\text{Capacité de la plus petite pièce où l'unité intérieure est installée (m}^3\text{)}}$$

Apparence Externe

- **Conduit dissimulé dans le plafond – statique basse**

L1/L2/L3 Châssis



- **Conduit dissimulé dans le plafond – statique médiane**

M1/M2/M3 Châssis

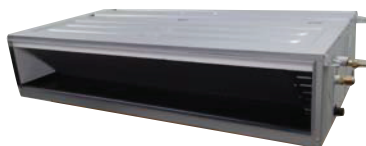

- **Conduit dissimulé dans le plafond – H-INV (variateur élevé)**

BR Châssis



- **Conduit dissimulé dans le plafond – statique élevée**

B8 Châssis



- **Conduit dissimulé dans le plafond – Compact**

BH Châssis



Sélection du meilleur emplacement

Choix du meilleur emplacement

Installez le climatiseur dans un emplacement ayant les caractéristiques suivantes :

- Il devra supporter aisément un poids quatre fois plus lourd que le poids de l'unité intérieure.
- L'unité devra être placée dans un endroit où elle puisse être révisée facilement, comme il est illustré sur la figure.
- L'endroit d'installation de l'unité devra être à niveau.
- Il devra permettre de drainer facilement l'eau. (La dimension appropriée « H » est nécessaire pour obtenir une inclinaison permettant le drainage, comme il est illustré sur la figure).
- Il devra permettre de réaliser facilement une connexion avec l'unité extérieure.
- Il ne doit pas être affecté par le bruit électrique.
- Il doit avoir une bonne circulation d'air.
- L'unité ne devra être près d'aucune source de chaleur ou vapeur.

Conduit dissimulé dans le plafond – statique basse

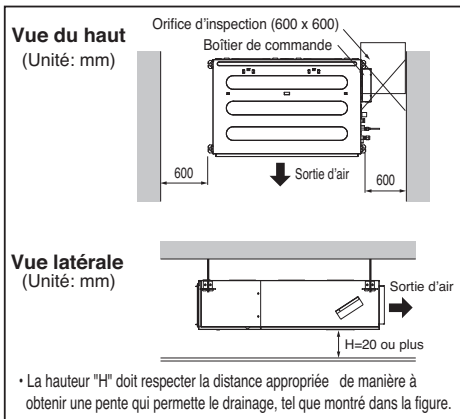

Conduit dissimulé dans le plafond – statique médiane

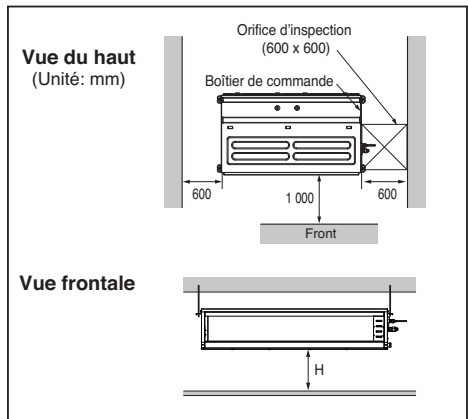

Conduit dissimulé dans le plafond – Compact

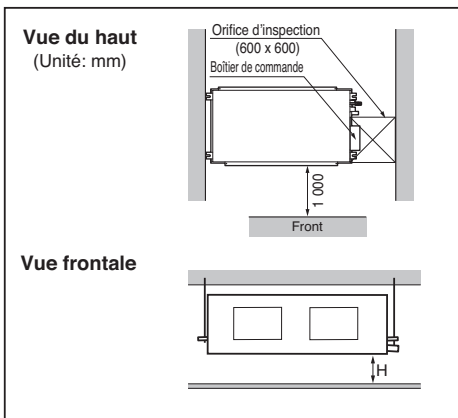

Conduit dissimulé dans le plafond – H-INV (variateur élevé)

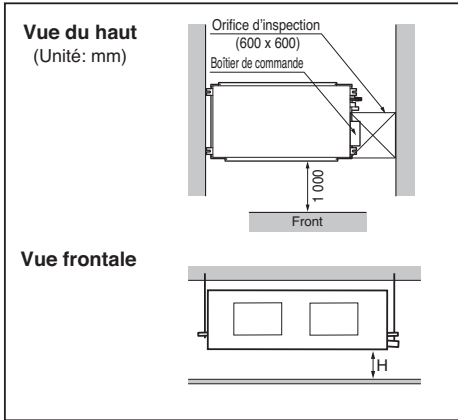

Conduit dissimulé dans le plafond – statique élevée

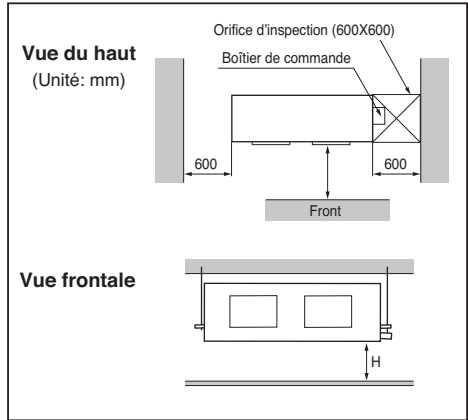

⚠ ATTENTION

Dans le cas où l'unité est installée près de la mer, les pièces d'installation peuvent être corrodées par le sel. Les pièces d'installation (et l'unité) devraient bénéficier des mesures anticorrosion appropriées.

[Norme de l'orifice d'inspection]

Nombre d'orifices d'inspection	Distance entre le faux plafond et le plafond réel	Remarques
1	Plus de 100 cm	Espace suffisant dans le plafond pour l'entretien.
2	20 cm à 100 cm	Espace insuffisant. Difficulté d'entretien
La taille de l'orifice devrait être supérieure à la taille de l'IDU.	Inférieur à 20 cm	Hauteur minimal pour le remplacement du moteur.

Installation de l'unité interne

Installation de l'appareil

Installation correcte de l'appareil au plafond.

CAS 1

POSITION DU BOULON DE SUSPENSION

- Appliquer un joint en caoutchouc entre le groupe et le tuyau afin d'absorber les vibrations inutiles.
- Appliquer un accessoire filtre sur le trou de retour de l'air.

Conduit dissimulé dans le plafond – statique basse

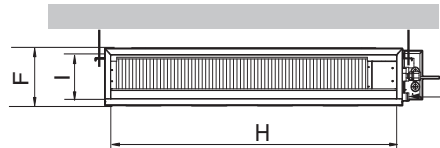
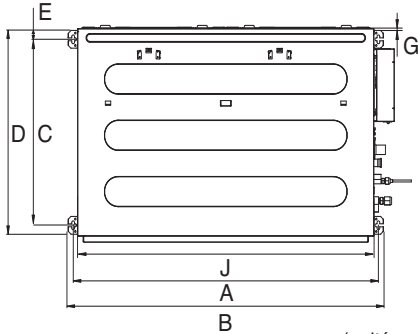

Trou de vidange

(unité : mm)

Capacité (kBTU/h)	Dimensions									
	A	B	C	D	E	F	G	H	I	J
9	733	772	628	700	36	190	20	660	155	700
12/18	933	972	628	700	36	190	20	860	155	900
24	1 133	1 172	628	700	36	190	20	1 060	155	1 100

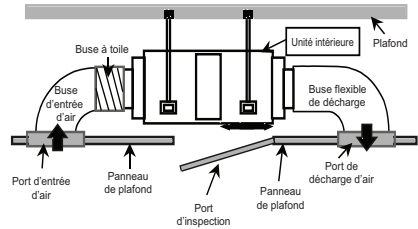

Conduit dissimulé dans le plafond – Compact

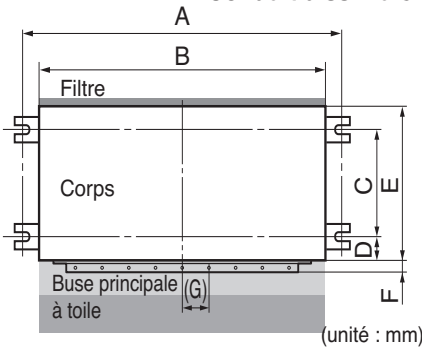

(unité : mm)

Capacité	Dimensions									
	A	B	C	D	E	F	(G)	H	I	J
18/24 K	932	882	355	46	450	30	87	750	163	260

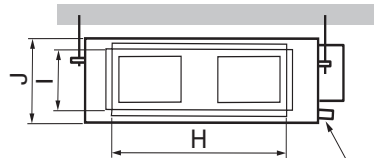

Trou de vidange

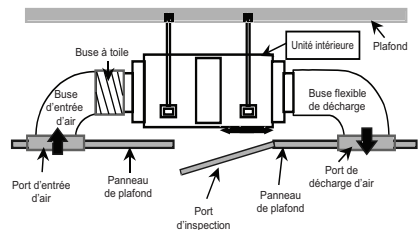

Conduit dissimulé dans le plafond – statique médiane

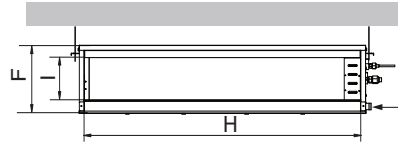
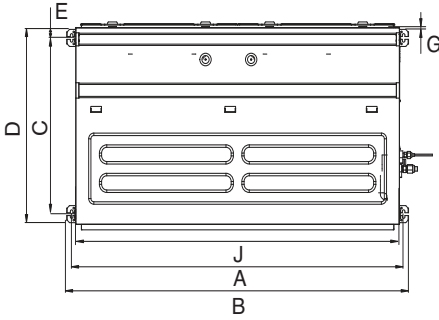

Trou de vidange

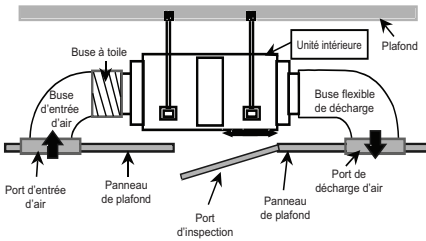

(unité : mm)

Capacité (kBTu/h)	Dimensions									
	A	B	C	D	E	F	G	H	I	J
18 / 24 / 30	933.4	971.6	619.2	700	30	270	15.2	858	201.4	900
36(10) / 42	1 283.4	1 321.6	619.2	689.6	30	270	15.2	1 208	201.4	1 250
36(30) / 48 / 60	1 283.4	1 321.6	619.2	689.6	30	360	15.2	1 208	291.4	1 250

Conduit dissimulé dans le plafond – H-INV (variateur élevé)

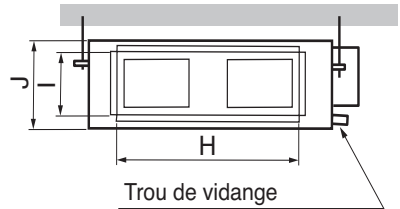
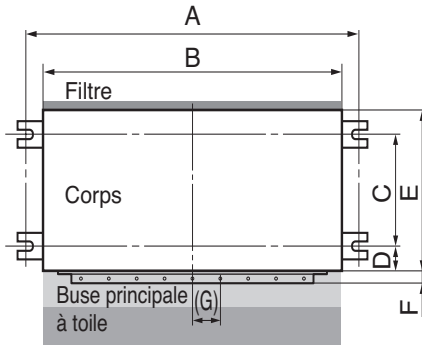

Trou de vidange

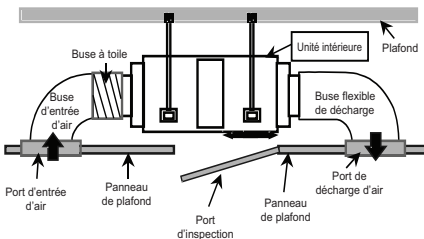

(unité : mm)

Capacité (kBTu/h)	Dimensions									
	A	B	C	D	E	F (G)	H	I	J	
36 / 42 / 46	1 290	1 230	447	56	590	30	120	1 006	294	380

Conduit dissimulé dans le plafond – statique élevée

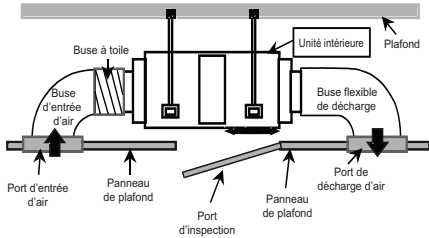
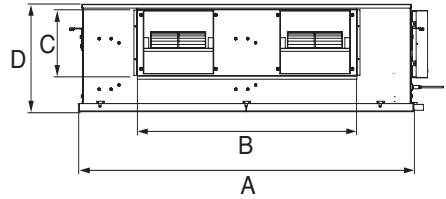
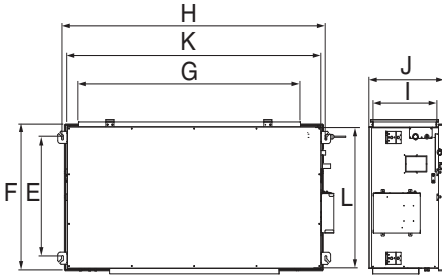

(unité : mm)

Dimensions	A	B	C	D	E	F	G	H	I	J	K	L
Capacité (kBtu/h)												
70	1 594	1 044	286	460	580	713	1 368	1 622	392	458	1 563	791
85												

FRANÇAIS

CAS 2

- Installer le groupe en pente vers le trou de vidange comme indiqué sur la figure afin de faciliter la vidange de l'eau.

POSITION DU BOULON DE LA CONSOLE

- Un point où le groupe est à niveau et qui peut soutenir le poids du groupe.
- Un point où le groupe peut résister aux vibrations.
- Un point facile à atteindre pour l'entretien.

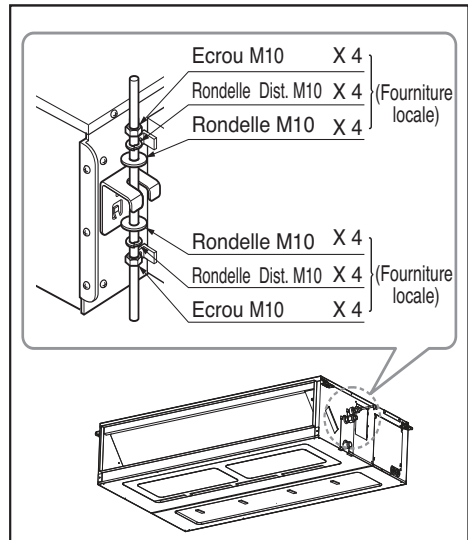

- Sélectionner et marquer la position de fixation des boulons.
- Faire un trou pour introduire les ancrages sur le plafond.

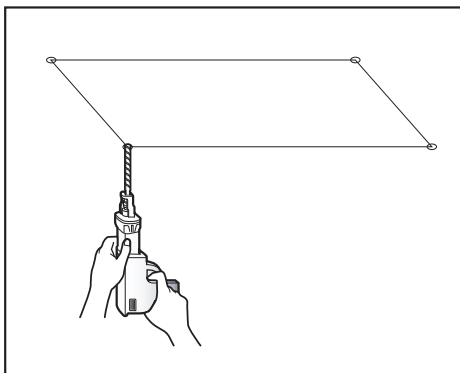

- Introduire l'ancrage et la rondelle sur les boulons de suspension pour les bloquer au plafond.
- Monter les boulons de suspension pour ancrer solidement.
- Fixer les plaques d'installation sur les boulons de suspension (régler le niveau) en utilisant les écrous, les rondelles et les rondelles élastiques.

⚠ ATTENTION

Serrer l'écrou et le boulon pour éviter la chute du groupe.

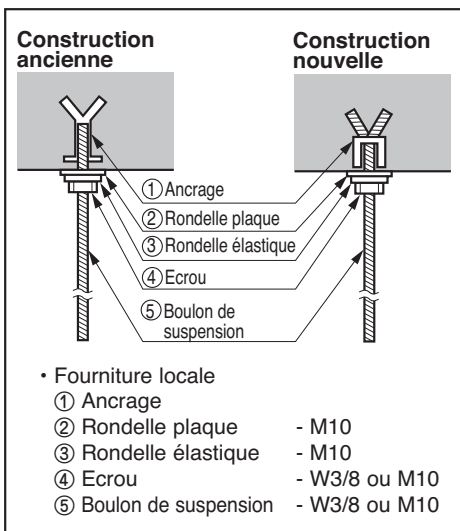

⚠ ATTENTION

1. La pente d'installation du groupe interne est importante pour la vidange du conditionneur d'air du type à conduits.
2. L'épaisseur minimale de l'isolation des tuyaux doit être de 10 mm.

VUE DE FACE

- L'unité doit être horizontalement ou inclinée vers le raccord de drainage à la fin de l'installation.

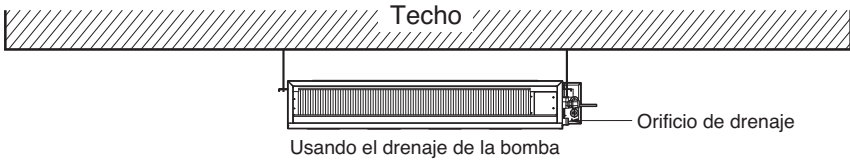

Conduit Dissimulé au Plafond – Faible Statique

- Le groupe doit être en pente vers le tuyau de vidange relié, quand l'installation est terminée.

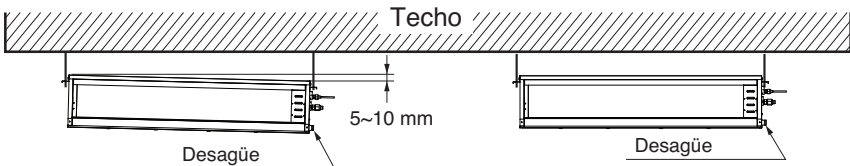

CORRECTO

INCORRECTO

Conduit Dissimulé Plafond – Statique Moyenne

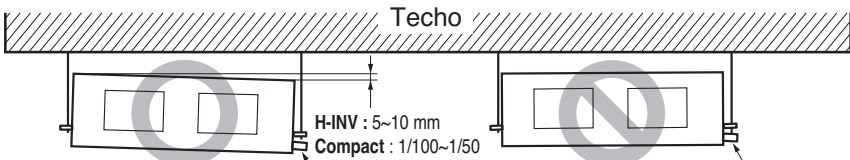

CORRECTO

INCORRECTO

Conduit Dissimulé Plafond - H-INV (Alto Inversor), Compact

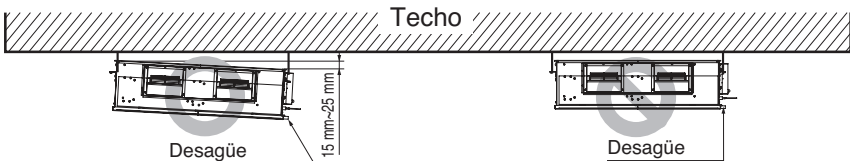

CORRECTO

INCORRECTO

Conducto bajo techo - Estática alta

PRECAUCIÓN PARA ELGRADIANTE DE LA UNIDAD Y TUBO DE DRENAJE

Coloque la manguera de drenaje con una inclinación descendente de modo que pueda drenarse el agua.

- Coloque siempre el desagüe con una inclinación en bajada. Evite un reflujo hacia arriba o hacia atrás en cualquier parte de su recorrido.
- El tubo de desagüe debe ir provisto de un aislante térmico de 10 mm de grosor.

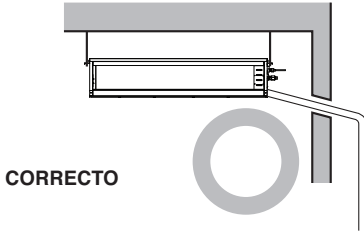
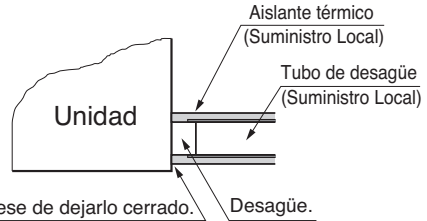

- Instale el P-Trap (o U-Trap) para evitar las fugas de agua causadas por el bloqueo del filtro de aire de entrada.

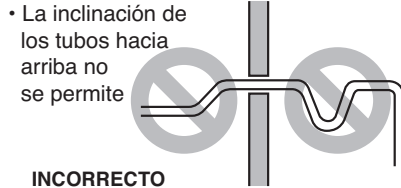

- La inclinación de los tubos hacia arriba no se permite

Dimensión U-Trap aplicada

$A \geq 70 \text{ mm}$

$B \geq 2C$

$C \geq 2 \times SP$

SP = Presión externa (mmAq)

Ex) Presión externa = 10 mmAq

$A \geq 70 \text{ mm}$

$B \geq 40 \text{ mm}$

$C \geq 20 \text{ mm}$

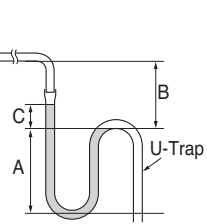

Conduits de drainage unité interne

- Les conduits de drainage doivent être en pente vers le bas (5~10 mm) : contrôlez de ne pas donner une pente vers le haut et vers le bas pour éviter le flux inverse.
- Pendant la connexion des conduits de drainage, faites attention de ne pas exercer trop de force sur les ouvertures de drainage de l'unité interne.
- Le diamètre externe de la connexion de drainage de l'unité interne est de 32 mm. (Conduit dissimulé dans le plafond – statique élevée: 65 mm)

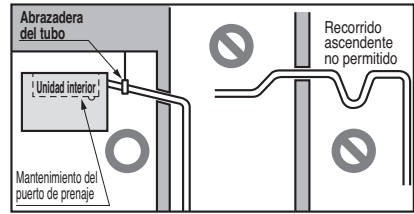

Matériel des conduits : tuyaux en chlorure de polyvinyle Vp-25 et accessoires des tuyaux.

- Contrôlez de bien avoir effectué l'isolation des conduits de drainage.
- Installez le drain élever tuyaux à un droit angle par rapport à l'unité intérieure et pas plus de 300 mm à partir de l'appareil.

Matériel d'isolation de chaleur : Mousse de polyéthylène avec une épaisseur de plus de 10 mm.

Test de Drainage

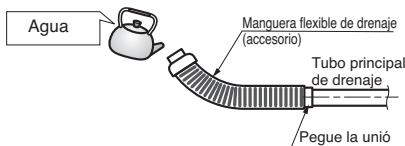

- Connectez le tuyau principal de drainage à l'extérieur et laissez-le provisoirement jusqu'à ce que le test ne s'achève.
- Remplissez d'eau le tuyau flexible de drainage et contrôlez s'il y a des fuites.
- Quand le test est terminé, connectez le tuyau flexible de drainage à l'ouverture de drainage de l'unité externe.

⚠ ATTENTION

Le tuyau de vidange flexible fourni ne doit ni être courbé ni vissé. Un tuyau courbé ou vissé peut entraîner une fuite d'eau.

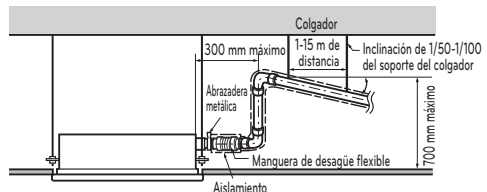

1) Enlever le filtre à air

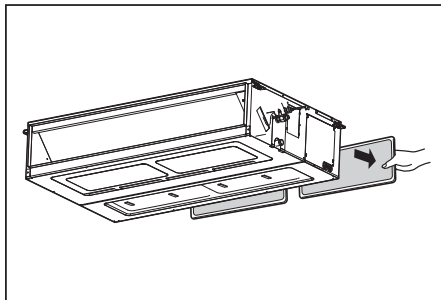

2) Contrôle de la vidange

- Asperger un ou deux verres d'eau sur l'évaporateur.
- S'assurer que l'eau s'écoule dans le tuyau flexible de vidange sans fuites.

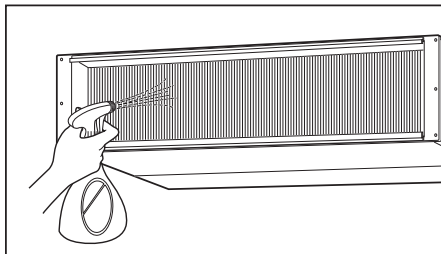

Isolement thermique de la tuyauterie de réfrigération

Assurez-vous d'isoler la tuyauterie de réfrigération en enveloppant séparément le tuyau de liquide et le tuyau de gaz avec une épaisseur suffisante de polyéthylène résistant à la chaleur, de manière à ne pas laisser d'espaces dans le joint entre l'unité intérieure et le matériel isolant, et le matériel isolant lui-même. Si l'isolement est insuffisant, des condensats pourraient tomber, etc. Faites très attention pour l'isolement complet du plafond.

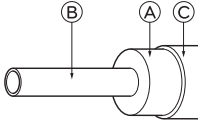

- A Matériel isolant thermique
- B Tuyau
- C Revêtement extérieur (Enveloppez la zone de raccordement et la zone de coupure du matériel isolant thermique à l'aide de ruban de finition)

Matériel isolant thermique	Adhésif + Mousse en polyéthylène résistante à la chaleur + Ruban adhésif	
Revêtement extérieur	Unité intérieure	Ruban adhésif
	Sol exposé	Tissu de chanvre imperméable + couche de bronze
	Unité extérieure	Tissu de chanvre imperméable + plaque de zinc + peinture à l'huile

REMARQUE :

Si vous utilisez un couvercle de polyéthylène comme matériel de revêtement, la couche de bronze n'est pas nécessaire.

FRANÇAIS

<p>Mauvais exemple</p>	<p>• No aisle juntos el conducto de gas o el de baja presión y el conducto de líquido o alta presión.</p> <p>A Conducto de líquido B Conducto de gas C Líneas de tensión D Cinta de acabado E Material aislante F Líneas de comunicación</p>	<p>• Asegúrese de aislar completamente la sección de conexión</p> <p>A Estas piezas no están aisladas.</p>
<p>Bon exemple</p>	<p>A Conducto de líquido B Conducto de gas C Línea de tensión D Material aislante E Líneas de comunicación</p> <p>Líneas de tensión Líneas de comunicación</p> <p>Separación</p>	

⚠ ATTENTION

La ligne de coupe de l'isolation doit être orientée vers le haut. L'épaisseur de l'isolation est de 15 mm (tuyau de gaz) et 19 mm (tuyau de liquide) ou plus.

REMARQUE :

Matériau d'isolation recommandé

Matériau : EPDM

Épaisseur : 15 mm (tuyau de gaz) et 19 mm (tuyau de liquide) ou plus.

Densité : moins de $0,032 \pm 0,005$ (g/cm³)

Conductivité thermique : moins de 0,03 (Kcal/h.m.°C)

Câblage

- Ouvrez le couvercle du boîtier de contrôle et connectez le câble de la télécommande et les câbles d'alimentation internes.
- Retirez le couvercle de la télécommande pour effectuer le branchement entre l'unité intérieure et l'unité extérieure. (Retirez les vis ①.)
- Fixez le cordon à l'aide du serre-fils.

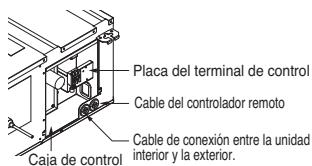
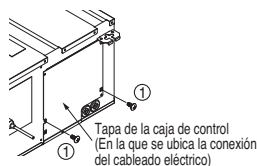

Conduit dissimulé dans le plafond – statique basse, statique médiane

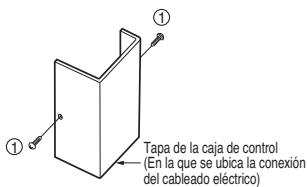
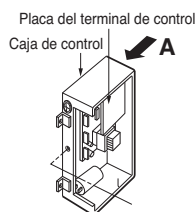

Vista A

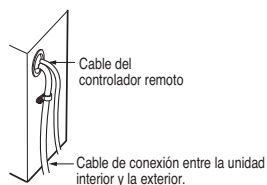

Conduit dissimulé dans le plafond – H-INV (variateur élevé), Compact

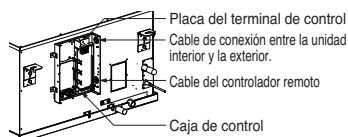
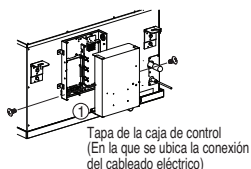

Conduit dissimulé dans le plafond – statique élevée

⚠ ATTENTION

El cable de conexión conectado a las unidades interior y exterior deben cumplir las siguientes especificaciones (Aislamiento de caucho, tipo H05RN-F aprobado por HAR o SAA)

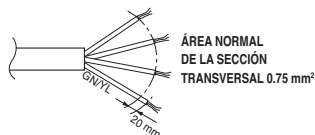

Si el cable de alimentación está dañado, debe ser sustituido por un cable especial o por un conjunto que se puede conseguir en el fabricante o en su servicio oficial.

Cuando la línea de conexión entre la unidad interior y la exterior tiene más de 40 m, conecte la línea de telecomunicación y la de alimentación por separado.

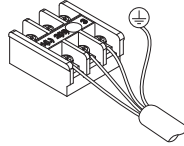

◆ Précautions pour l'installation du câblage d'alimentation

Utilisez des cosses serties à anneau pour les connexions au bornier de puissance.

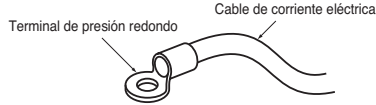

En cas d'indisponibilité, suivez les instructions ci-dessous.

- Ne connectez pas des câbles de diamètres différents au bornier de puissance (un jeu dans le câblage de puissance peut entraîner un échauffement anormal).
- Lorsque vous connectez les câbles de diamètre identique, procédez comme indiqué dans la figure ci-dessous.

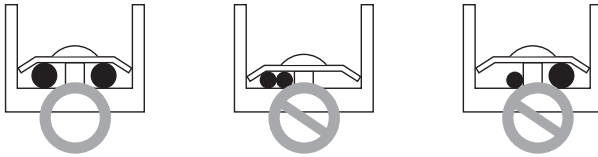

- Pour le câblage, utilisez les câbles d'alimentation appropriés et raccordez-les soigneusement. Veillez également à ce que la pression extérieure ne puisse pas être exercée sur les bornes d'alimentation.
- Utilisez un tournevis approprié pour serrer les vis du bornier. Un tournevis doté d'une petite tête risque d'arracher la partie supérieure de la vis et rendre tout serrage impossible.
- Un serrage excessif des vis du bornier risque de les altérer de manière irréversible.
- Les tuyaux et les fils doivent être achetés séparément pour l'installation du produit.

LIVRAISON

Montrez au client les procédures de fonctionnement et d'entretien en ayant recours au manuel d'utilisation (nettoyage du filtre d'air, contrôle de température, etc.).

Installation de la télécommande

1. Serrer fermement la vis fournie après avoir placé le panneau de configuration de la commande à distance à l'emplacement souhaité.

- Installez-le de sorte à ce qu'il ne se torde pas car sinon cela pourrait entraîner une mauvaise installation. Installez le panneau de commande à distance à proximité du boîtier de remise en état, le cas échéant.
- Installez le produit de manière à ne pas laisser d'espace par rapport au côté du mur pour empêcher des secousses après l'installation.

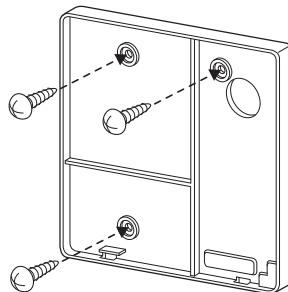

2. Vous pouvez installer le câble de commande à distance filaire selon trois directions.

- Direction d'installation : vers la surface du mur, vers le haut, vers la droite
- Si vous installez le câble de commande à distance vers le haut et vers la droite, retirez tout d'abord la rainure guide du câble de commande à distance.

* Retirez la rainure avec la pince à long bec.

- ① Vers la surface du mur
- ② Rainure de la partie supérieure
- ③ Rainure de la partie droite

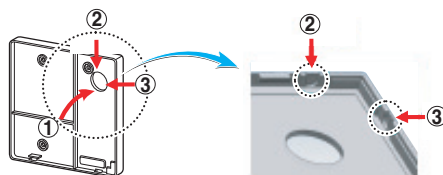

< Ranuras guía del cable >

3. Fixez la partie supérieure de la commande à distance sur le boîtier d'installation fixé à la surface du mur, comme indiqué sur l'illustration ci-dessous, puis connectez-la au boîtier d'installation en appuyant sur la partie inférieure.

- Lors de la connexion, supprimez tout espace au niveau des parties supérieure, inférieure, droite et gauche de la commande à distance et du boîtier d'installation.
- Avant le montage avec le panneau d'installation, disposez le câble de telle manière qu'il ne soit pas enchevêtré avec les parties du circuit.

<Orden de conexión>



<Orden de separación>

Pour détacher la commande à distance du boîtier d'installation, comme indiqué sur l'illustration ci-dessous, insérez d'abord le tournevis dans le trou de séparation inférieur, puis tournez dans le sens des aiguilles d'une montre.

- Il existe deux trous de séparation. Utilisez-les individuellement.
- Veillez à ne pas endommager les composants intérieurs lors de la séparation.

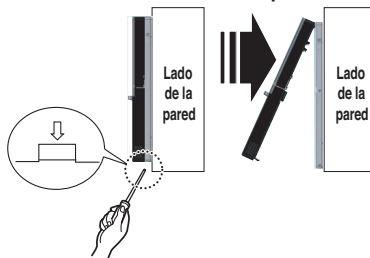

4. Connectez l'unité intérieure et la commande à distance à l'aide du câble de connexion.

12 V	Red
Fil de signal	Yellow
GND	Black

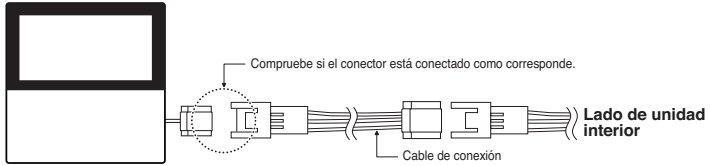

5. Utilisez un câble d'extension si la distance comprise entre la commande à distance câblée et l'unité intérieure est supérieure à 10 m.

ATTENTION

Lorsque vous installez la commande à distance câblée, ne l'encastrez pas dans le mur. (cela risque d'endommager le capteur de température.)

N'installez pas le câble pour une distance de 50 m ou plus. (Cela risque de causer des erreurs de communication.)

- Lors de l'installation du câble d'extension, vérifiez que le sens de connexion du connecteur est correct sur le côté commande à distance et sur le côté appareil.
- Si vous installez le câble d'extension dans le mauvais sens, la connexion du connecteur n'est pas assurée.
- Spécification du câble d'extension : 2547 1007 22# 2 conducteur 3 blindé 5 ou supérieur.

FRANÇAIS

Installation de la télécommande à fil

- Étant donné que le capteur de température ambiante se trouve dans le boîtier de la télécommande, celui-ci doit être installé de manière à NE PAS être exposé à la lumière directe du soleil, à une humidité importante et/ou à un courant d'air frais, afin que le système de climatisation puisse maintenir correctement la température désirée. Installez la télécommande à environ 1,5 m au-dessus du sol, dans un endroit bien ventilé et dont la température est représentative.
- N'installez pas la télécommande dans un endroit affecté par les caractéristiques et/ou conditions suivantes :**
- Courants d'air ou zones de stagnation d'air (ex : derrière une porte ou dans un angle fermé).
 - Air chaud ou froid provenant d'un conduit de ventilation.
 - Chaleur radiante provenant du soleil ou d'appareils.
 - Tuyaux et cheminées dissimulés.
 - Zones non maîtrisées (ex : mur extérieur derrière la télécommande).
 - Cette télécommande est équipée d'un afficheur DEL à sept segments. Pour une lecture aisée de l'afficheur, installez la télécommande en suivant les indications de la Fig. 1 ci-dessous. (La hauteur conseillée est entre 1,2 m et 1,5 m du sol.)

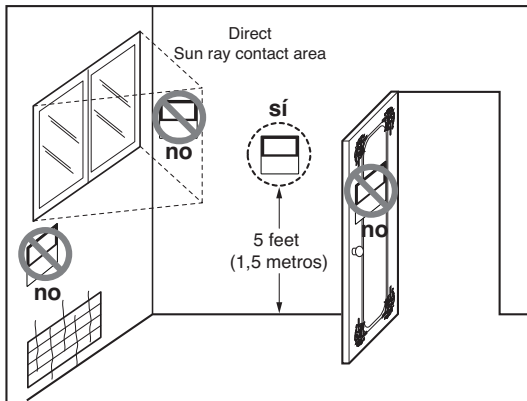
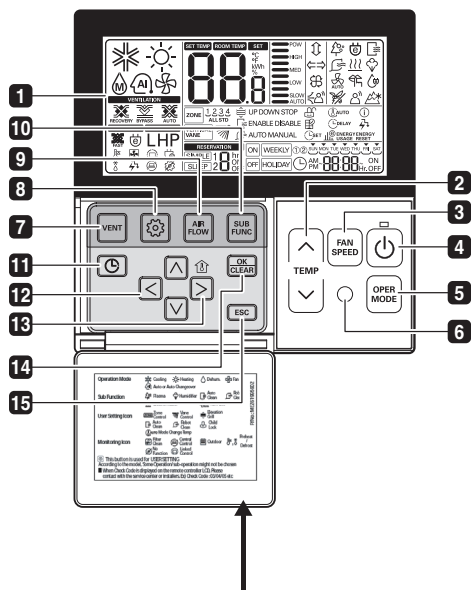



Fig.1 Emplacement approprié pour la télécommande

Dénominations et fonctions



Adjunte la etiqueta de información en el interior de la puerta. Elija el idioma adecuado dependiendo de su país.

- 1** ÉCRAN D'INDICATION DE FONCTIONNEMENT
- 2** TOUCHE DE RÉGLAGE DE TEMPÉRATURE
- 3** TOUCHE VITESSE DE VENTILATION
- 4** TOUCHE ON/OFF
- 5** TOUCHE DE SÉLECTION DU MODE DE FONCTIONNEMENT
- 6** RÉCEPTEUR SANS FIL DE LA COMMANDE À DISTANCE
 - Certains produits ne reçoivent pas les signaux sans-fil.
- 7** TOUCHE VENTILATION
- 8** TOUCHE RÉGLAGE DES FONCTIONS
- 9** TOUCHE DÉBIT D'AIR
- 10** TOUCHE SOUS-FONCTION
- 11** PROGRAMMATION
- 12** TOUCHE HAUT, BAS, GAUCHE, DROITE
 - Pour contrôler la température intérieure, appuyez sur la touche .
- 13** TOUCHE DE TEMPÉRATURE AMBIANTE
- 14** TOUCHE RÉGLAGE/ANNULER
- 15** TOUCHE QUITTER

* Certaines fonctions ne sont peut-être pas disponibles selon le modèle.

NOTE

- * La température affichée peut être différente de celle de la pièce si la télécommande est située à un endroit exposé directement aux rayons du soleil ou près d'une source de chaleur.
- * Ce produit peut avoir des caractéristiques différentes de celles contenues dans ce manuel suivant le modèle.
- * Lorsque le système de fonctionnement en simultané est utilisé, toutes les fois que vous appuyez sur le bouton de la télécommande, le système se met en fonctionnement 1 à 2 minutes après.

Fonctionnement optionnel

Réglage - Mode cycle test

Vous devez exécuter un mode Test de fonctionnement une fois le produit installé.
Pour plus d'informations sur cette opération, reportez-vous au manuel de l'appareil.

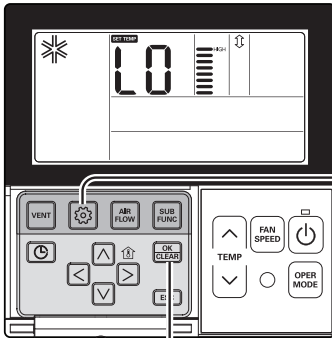

- Al pulsar el botón  durante 3 segundos, accederá al modo de configuración de instalador del controlador remoto.
 - Si se pulsa una vez, accederá al modo de configuración de usuario. Mantenga pulsado el botón durante más de 3 segundos para asegurarse.
 - Para el producto RAC, cancele la oscilación a izquierda y derecha de la dirección del flujo de aire.

0101

↓ ↓
Código de función Configuración

- La figura de configuración "01" parpadeará en la parte inferior de la ventana de indicación.

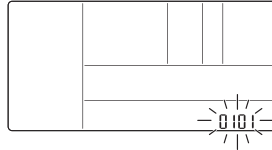

- Pulse el botón  para comenzar.

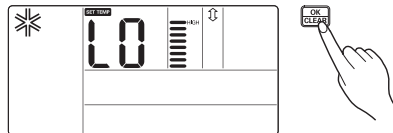



- Durante la prueba de funcionamiento, si pulsa el siguiente botón saldrá de dicha prueba.
 - Seleccionar botón de funcionamiento, temperatura, arriba/abajo, control de flujo de aire, dirección del aire, inicio/parada.

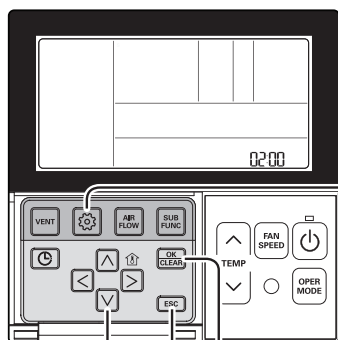

Réglage - Réglage des adresses pour la commande centralisée

Il s'agit de la fonction à utiliser pour connecter la commande centralisée.
 Pour plus d'informations, consultez le manuel du contrôleur central.



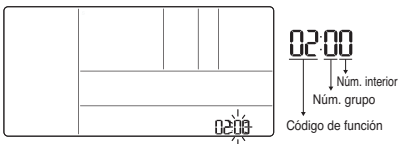

- 1** Al pulsar el botón  durante 3 segundos, accederá al modo de configuración de instalador del controlador remoto.
 - Si se pulsa una vez, accederá al modo de configuración de usuario. Mantenga pulsado el botón durante más de 3 segundos para asegurarse.



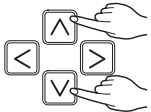

- 2** Si entra en el modo de configuración de dirección utilizando el botón , se indicará como en la imagen siguiente.

- 3** Configure el núm de grupo pulsando el botón   (0~F)

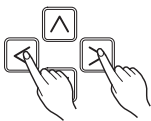

02:F0

- 4** Vaya a la opción de configuración de núm. interior pulsando el botón  .

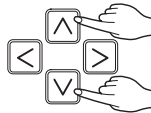

02:F0

- 5** Configure el núm de grupo pulsando el botón   (0~F)

02:F5



- 6** Pulse el botón  para guardar.

02:F5

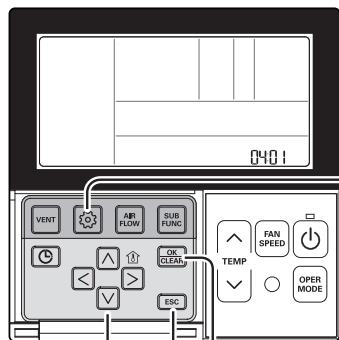

- 7** Pulse el botón  para salir del modo de configuración.
 * Después de la configuración, si no se pulsa ningún botón durante 25 segundos, saldrá automáticamente del modo de configuración.
 * Si se sale sin pulsar el botón de ajuste, el valor modificado no se reflejará.

Réglage - Thermostat



Cette fonction permet de sélectionner le capteur de température pour estimer la température ambiante.



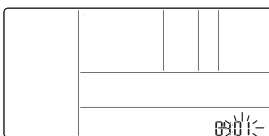

1 Al pulsar el botón  durante 3 segundos, accederá al modo de configuración de instalador del controlador remoto.
- Si se pulsa una vez, accederá al modo de configuración de usuario. Mantenga pulsado el botón durante más de 3 segundos para asegurarse.

2 Al entrar en el menú de selección del sensor de detección de temperatura utilizando el botón , se mostrará la imagen siguiente.

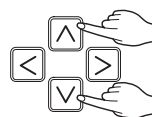
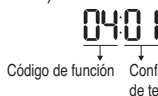

3 Configure el valor del termistor pulsando el botón   . (01: Controlador remoto, 02: Interior, 03: 2T)



4 Pulse el botón  para guardar.



5 Pulse el botón  para salir del modo de configuración.
* Después de la configuración, si no se pulsa ningún botón durante 25 segundos, saldrá automáticamente del modo de configuración.
* Si se sale sin pulsar el botón de ajuste, el valor modificado no se reflejará.

<Table de thermistance>

Sélection du capteur de température		Fonction	
01	Commande à distance	Fonctionnement en mode capteur de température de la commande à distance	
02	Unité intérieure	Fonctionnement en mode capteur de température de l'unité intérieure	
03	2TH	Froid	Fonctionnement à une température supérieure par comparaison avec les températures de l'unité intérieure et de la commande à distance câblé. (Il existe des produits qui fonctionnent à une température inférieure.)
		Chauffage	Fonctionnement à une température inférieure par comparaison avec les températures de l'unité intérieure et de la commande à distance câblé.

* La fonction 2TH dispose de différentes caractéristiques de fonctionnement en fonction de l'appareil.

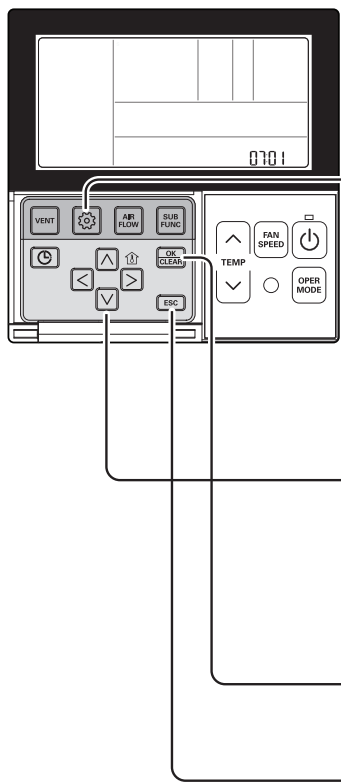

Réglage - Réglage de groupe

Il s'agit d'une fonction pour les réglages dans le contrôle de groupe, ou le contrôle par 2 commandes à distance.



1 Al pulsar el botón  durante 3 segundos, accederá al modo de configuración de instalador del controlador remoto.
- Si se pulsa una vez, accederá al modo de configuración de usuario. Mantenga pulsado el botón durante más de 3 segundos para asegurarse.

2 Al pulsar varias veces el botón , accederá al menú de selección de principal/secundario como muestra la imagen siguiente.

3 Seleccione principal/secundario pulsando el botón  .
(00: Secundario, 01: Principal)

4 Pulse el botón  para guardar.

5 Pulse el botón  para salir del modo de configuración.
* Después de la configuración, si no se pulsa ningún botón durante 25 segundos, saldrá automáticamente del modo de configuración.
* Si se sale sin pulsar el botón de ajuste, el valor modificado no se reflejará.

Comande à distance	Function
Maître	L'unité intérieure fonctionne en se basant sur la commande à distance maître au niveau de la commande groupée. (Le réglage est effectué sur Maître en cas de livraison à partir de l'entrepôt.)
Esclave	Configurez toutes les commandes à distance sur esclave, sauf une commande à distance maître, au niveau de la commande groupée.

* Pour plus d'informations, reportez-vous à rubrique 'Commande groupée'

• Dans un contrôle groupé, les réglages de fonctionnement de base, la puissance du débit d'air faible/moyenne/forte, le verrouillage de la commande à distance, les réglages de l'heure et d'autres fonctions peuvent être restreints.

Réglage - Mode Contact sec

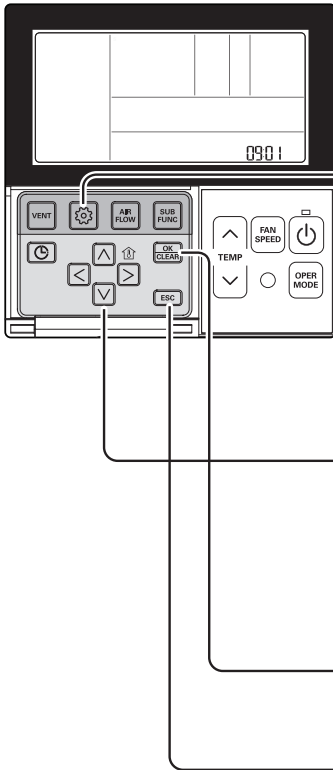

La fonction Contact sec peut être utilisée uniquement lorsque l'équipement de contact sec est acheté/installé séparément.

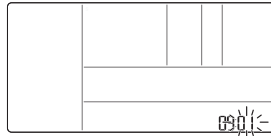

1 Al pulsar el botón  durante 3 segundos, accederá al modo de configuración de instalador del controlador remoto.
- Si se pulsa una vez, accederá al modo de configuración de usuario. Mantenga pulsado el botón durante más de 3 segundos para asegurarse.

2 Al pulsar varias veces el botón , accederá al menú de configuración del modo de contacto seco del controlador remoto como muestra la imagen siguiente.



3 Seleccione el valor de Contacto seco, pulsando el botón  .

(00 : Automático, 01 : Manual)

0901
 ↓ ↓
 Código de Valor de
 función configuración de
 Contacto seco

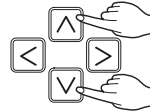

4 Pulse el botón  para guardar.

0901



5 Pulse el botón  para salir del modo de configuración.

- * Después de la configuración, si no se pulsa ningún botón durante 25 segundos, saldrá automáticamente del modo de configuración.
- * Si sale sin pulsar el botón de ajuste, el valor modificado no se reflejará.

► Qu'est-ce que le contact sec ?

Comme les cartes-clés des hôtels et les capteurs de perception du corps, il s'agit du signal du point de contact lors de l'utilisation du climatiseur par verrouillage.

- Pour plus d'informations, consultez le manuel du contact sec.

Réglage - Alternance Fahrenheit/Celsius

Cette fonction permet de basculer l'affichage entre les degrés Celsius et Fahrenheit.
(Optimisé pour les États-Unis uniquement)

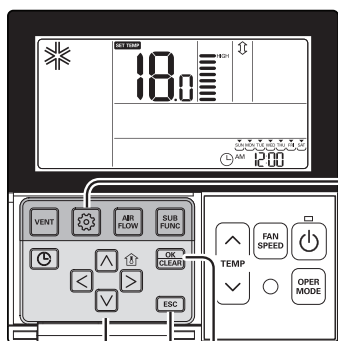



- 1** Al pulsar el botón  durante 3 segundos, accederá al modo de configuración de instalador del controlador remoto.
- Si se pulsa una vez, accederá al modo de configuración de usuario. Mantenga pulsado el botón durante más de 3 segundos para asegurarse.

- 2** Vuelva a pulsar el botón  para seleccionar el código de función 12.

12:00

↓ ↓
Código de función conversión valor de modo

Ejemplo: configuración Fahrenheit

- 3** Seleccione la unidad de temperatura deseada, pulsando el botón  .
(00: Celsius, 01: Fahrenheit)

12:01

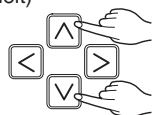

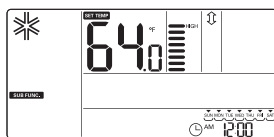

- 4** Pulse el botón  para guardar o salir.

12:01



- 5** Pulse el botón  para salir o el sistema saldrá de forma automática después de 25 segundos de inactividad.





* En mode Fahrenheit, toutes les fois que vous appuyez sur le bouton  , la température augmente/diminue de 2 degrés.

Réglage - Réglage des fonctions en option

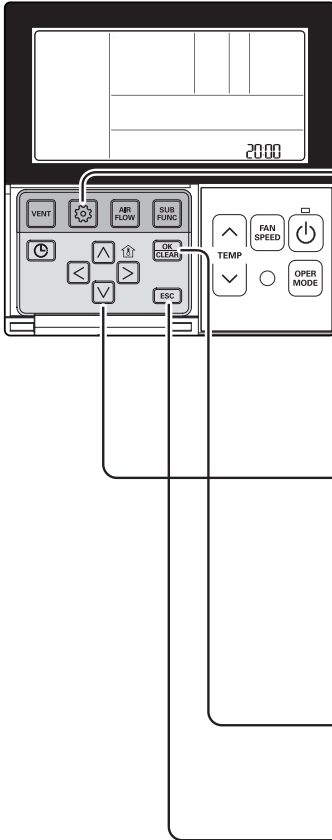
Configuration de l'unité intérieure lorsque les fonctions Purificateur d'air / Chauffage / Humidificateur / Grille amovible / Kit de ventilation / Chauffage auxiliaire sont installées, ou lorsque l'unité installée est retirée.





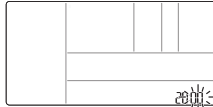

1 Al pulsar el botón  durante 3 segundos, accederá al modo de configuración de instalador del controlador remoto.
- Si se pulsa una vez, accederá al modo de configuración de usuario. Mantenga pulsado el botón durante más de 3 segundos para asegurarse.

2 Al pulsar varias veces el botón , accederá al menú de selección de humidificación como muestra la imagen siguiente.





Función	Código
Purificación de plasma	20
Calefacción eléctrica	21
Deshumidificador	22
Elevación de rejilla	23
Kit de ventilación	24
Calentador Aux	25

3 Seleccione la condición existente en cada modo, pulsando el botón  .   

(00: no instalado, 01: instalado)

2001



↓ ↓
Código de función Condición existente



4 Pulse el botón  para guardar. 



5 Pulse el botón  para salir del modo de configuración.
* Después de la configuración, si no se pulsa ningún botón durante 25 segundos, saldrá automáticamente del modo de configuración.
* Si se sale sin pulsar el botón de ajuste, el valor modificado no se reflejará.

Réglage du programme d'installation – Verrouillage du mode télécommande

Cette fonction sert à limiter le réglage de sélection du mode de fonctionnement.



1 Pulse y mantenga pulsado el botón  durante más de 3 segundos, para entrar en el modo de ajustes del instalador. 

2 Desplácese hacia el código del instalador número 42 del menú utilizando el botón . 

3 Seleccione el mando a distancia maestro-esclavo utilizando el botón  .



 Valor de código para el ajuste del modo de bloqueo.

 Valor de ajuste de bloqueo.

código	Descripción
42:00	No limita los ajustes del modo de funcionamiento.
42:01	El usuario puede solo establecer el modo de refrigeración.
42:02	El usuario puede solo establecer el modo de calefacción.

4 Pulse el botón  para guardar los ajustes.

5 Pulse el botón  para salir.

* La limitation concerne uniquement le bouton de la télécommande filaire ; les autres contrôleurs peuvent changer le mode de fonctionnement (par exemple, le contrôleur de la télécommande sans fil et le contrôleur central)

Paramètres de l'installateur – E.S.P.

Réglage de l'installation - ESP

Cette fonction permet de déterminer la force de la ventilation pour chaque niveau de ventilation et aussi de rendre l'installation plus facile.

- Si vous définissez l'ESP de façon inadéquate, le fonctionnement du climatiseur peut s'avérer incorrect.
- Ce réglage doit être confié à un technicien agréé.

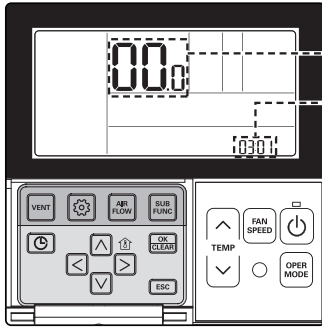

- | | |
|---|--|
| <p>1 Al pulsar el botón durante 3 segundos, accederá al modo de configuración de instalador del controlador remoto.
- Si se pulsa una vez, accederá al modo de configuración de usuario. Mantenga pulsado el botón durante más de 3 segundos para asegurarse.</p> | <p>4 Vaya a la opción de configuración de valor ESP pulsando el botón .
(Tras la entrega este número será: "000")</p> <p>0301 00.0</p> |
| <p>2 Si entra en el modo de configuración de ESP utilizando el botón , se indicará como en la imagen siguiente.</p> | <p>5 Pulse el botón para configurar el valor ESP.
(Es imposible configurar el valor ESP de 1 a 255, siendo 1 el mínimo y 255 el máximo).</p> |
| <p>3 Seleccione la opción de flujo de aire de ESP pulsando el botón .</p> <p>(01: muy bajo, 02: bajo, 03: medio, 04: alto, 05: máximo)</p> <p>0301</p> | <p>6 Seleccione de nuevo la opción de flujo de aire de ESP utilizando el botón y configure el valor ESP, como núm. 4 y 5, que corresponde a cada flujo de aire.</p> <p>7 Pulse el botón para guardar.</p> |
| <p>8 Pulse el botón para salir.
* Después de la configuración, si no se pulsa ningún botón durante 25 segundos, saldrá automáticamente del modo de configuración.
* Si se sale sin pulsar el botón de ajuste, el valor modificado no se reflejará.</p> | |

FRANÇAIS

- Si vous réglez la valeur ESP sur l'appareil sans la fonction de ventilation très faible ou de ventilation puissante, cela risque de ne pas fonctionner.
- Ne changez pas la valeur ESP pour chaque débit de la ventilation.
- Pour certains appareils, la configuration de valeur ESP pour un débit très bas/puissant ne fonctionne pas.
- La valeur ESP est accessible pour des plages spécifiques de l'appareil.

Réglage d'installation - Réglage par étape de la pression statique

Cette fonction concerne les produits avec conduit uniquement. Le réglage de cette fonction pour d'autres cas peut entraîner des dysfonctionnements.

Cette fonction n'est disponible que sur certains produits.

Cette fonction permet de diviser le réglage de la pression statique de l'appareil en 11 étapes.

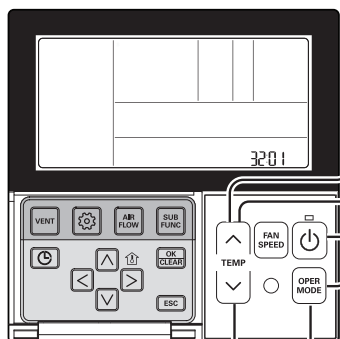

1 Cuando se pulsaran al mismo tiempo el botón y el botón durante más de 3 segundos, el sistema entra en el modo de ajustes de instalador.

- Tras acceder a este modo, seleccione el valor del código del ajuste de control central pulsando el botón .

* Valor de código de ajuste de la presión estática: 32

2 Seleccione el valor de ajuste deseado con el botón subir () bajar () temperatura.

32.0

Valor de código Valor

00: use el valor de ajuste de presión estática (código 06)

01~11: valor de ajuste de paso de presión estática (código 32)

3 Al pulsar el botón , se configurará el valor de presión estática establecido en ese momento.

4 Cuando se pulsaran al mismo tiempo el botón y el botón durante más de 3 segundos tras haberse realizado el ajuste, sale del modo de ajustes.

- Si no se pulsa ningún botón durante más de 25 segundos, también se sale del modo de ajustes de instalador.

- Le réglage de la pression statique (code 06) ne sera pas utilisé si le réglage par étape de la pression statique (code 32) est en cours d'utilisation.
- Pour la valeur de la pression statique à chaque étape, reportez-vous au tableau 1 page suivante.

Conduit dissimulé dans le plafond – statique basse**Tableau 1**

Modèle	Étape	CMM	Valeur de réglage [mmAq(Pa)]					
			0(0)	1(10)	2(20)	3(29)	4(39)	5(49)
			Réglage de la valeur					
			32:01	32:02	32:03	32:04	32:05	32:06
CB09L.N12	LOW	5.5	69	76	83	91	101	111
	MID	7	81	87	94	101	109	117
	HIGH	9	97	103	108	117	124	131

Modèle	Étape	CMM	Valeur de réglage [mmAq(Pa)]					
			0(0)	1(10)	2(20)	3(29)	4(39)	5(49)
			Réglage de la valeur					
			32:01	32:02	32:03	32:04	32:05	32:06
CB12L.N22	LOW	7	78	82	87	93	100	107
	MID	8.5	87	91	94	100	108	116
	HIGH	10	96	100	103	109	117	125

Modèle	Étape	CMM	Valeur de réglage [mmAq(Pa)]					
			0(0)	1(10)	2(20)	3(29)	4(39)	5(49)
			Réglage de la valeur					
			32:01	32:02	32:03	32:04	32:05	32:06
CB18L.N22	LOW	10	96	100	103	109	117	125
	MID	12.5	109	113	117	123	130	137
	HIGH	15	120	124	129	134	141	147

Modèle	Étape	CMM	Valeur de réglage [mmAq(Pa)]					
			0(0)	1(10)	2(20)	3(29)	4(39)	5(49)
			Réglage de la valeur					
			32:01	32:02	32:03	32:04	32:05	32:06
CB24L.N32	LOW	12	89	95	102	106	120	130
	MID	16	102	108	115	125	131	139
	HIGH	20	125	131	136	141	144	147

Remarque :

1. Le tableau ci-dessus montre la corrélation entre les débits d'air et la valeur ESP.
2. Veillez à régler la valeur en vous reportant au tableau 1. Une valeur inattendue entraînera un dysfonctionnement.
3. Le tableau 1 est donné pour 230 V. Le débit d'air varie en fonction des fluctuations de la tension.

Conduit dissimulé dans le plafond – statique médiane**Tableau 2**

Modèle	Étape	CMM	Valeur de réglage [mmAq(Pa)]											
			2(20)	2.5(25)	3(29)	4(39)	6(59)	8(78)	10(98)	12(118)	13(127)	14(137)	15(147)	
			Réglage de la valeur											
			32:01	32:02	32:03	32:04	32:05	32:06	32:07	32:08	32:09	32:10	32:11	
CM18.N14	LOW	13	73	74	77	88	93	103	111	117	120	125	128	
	MID	14.5	76	77	85	91	97	107	114	121	125	128	131	
	HIGH	16.5	85	87	90	94	103	110	118	125	128	131	134	
CM24.N14	LOW	14.5	76	77	85	89	97	107	114	121	125	128	131	
	MID	16.5	85	87	90	94	103	110	118	125	128	131	134	
	HIGH	18	90	92	95	99	108	115	122	129	132	135	138	

Modèle	Étape	CMM	Valeur de réglage [mmAq(Pa)]											
			2.5(25)	4(39)	5(49)	6(59)	7(69)	8(78)	9(88)	10(98)	11(108)	13(127)	15(147)	
			Réglage de la valeur											
			32:01	32:02	32:03	32:04	32:05	32:06	32:07	32:08	32:09	32:10	32:11	
UM30.N14	LOW	18	96	102	107	110	114	118	122	125	127	132	134	
	MID	20	102	110	114	118	121	125	127	130	133	135	137	
	HIGH	22	110	117	121	124	127	130	133	136	137	138	140	

Modèle	Étape	CMM	Valeur de réglage [mmAq(Pa)]											
			4(39)	5(49)	6(59)	7(69)	8(78)	9(88)	10(98)	11(108)	12(118)	13(127)	15(147)	
			Réglage de la valeur											
			32:01	32:02	32:03	32:04	32:05	32:06	32:07	32:08	32:09	32:10	32:11	
UM36.N24	LOW	24	88	91	95	100	101	108	113	115	118	121	128	
	MID	28	93	97	101	105	108	115	118	120	124	127	134	
	HIGH	32	101	105	109	112	115	119	123	126	128	133	137	

Modèle	Étape	CMM	Valeur de réglage [mmAq(Pa)]											
			5(49)	6(59)	7(69)	8(78)	9(88)	10(98)	11(108)	12(118)	13(127)	14(137)	15(147)	
			Réglage de la valeur											
			32:01	32:02	32:03	32:04	32:05	32:06	32:07	32:08	32:09	32:10	32:11	
UM42.N24	LOW	28	100	103	106	110	114	118	121	125	128	133	136	
	MID	33	108	111	114	118	122	125	128	131	134	138	141	
	HIGH	38	117	120	124	127	130	133	135	138	141	144	147	

Modèle	Étape	CMM	Valeur de réglage [mmAq(Pa)]											
			4(39)	5(49)	6(59)	7(69)	8(78)	9(88)	10(98)	11(108)	12(118)	13(127)	15(147)	
			Réglage de la valeur											
			32:01	32:02	32:03	32:04	32:05	32:06	32:07	32:08	32:09	32:10	32:11	
UM48.N34 UM36ISL.N30	LOW	28	74	76	79	82	89	92	94	96	99	102	107	
	MID	34	78	82	84	89	94	96	98	101	104	106	112	
	HIGH	40	83	89	92	94	98	100	102	105	108	110	116	

Modèle	Étape	CMM	Valeur de réglage [mmAq(Pa)]											
			4(39)	5(49)	6(59)	7(69)	8(78)	9(88)	10(98)	11(108)	12(118)	13(127)	15(147)	
			Réglage de la valeur											
			32:01	32:02	32:03	32:04	32:05	32:06	32:07	32:08	32:09	32:10	32:11	
UM60.N34	LOW	40	82	89	92	94	98	100	102	105	108	110	113	
	MID	45	90	92	96	98	102	104	106	109	112	114	117	
	HIGH	50	94	97	100	104	107	109	112	115	117	119	121	

REMARQUE

1. Veuillez à régler la valeur en vous reportant au tableau 2. Une valeur inattendue entraînera un dysfonctionnement.
2. Le tableau 2 est donné pour 230 V. Le débit d'air varie en fonction des fluctuations de la tension.
3. Réglages d'usine (pression statique externe) pour chaque modèle.

Model	Factory set (E.S.P.) mmAq(Pa)
CM18.N14	6(59)
CM24.N14	
UM30.N14	
UM36.N24	
UM36ISL.N30	
UM42.N24	
UM48.N34	
UM60.N34	

* Si la pression statique est nulle, réglez la valeur sous la valeur maximale.

Model	Maximum value
CM18.N14	115
CM24.N14	
UM30.N14	120
UM36.N24	
UM42.N24	
UM36ISL.N30	98
UM48.N34	
UM60.N34	

Conduit dissimulé dans le plafond – H-INV (variateur élevé)**Tableau 3**

Modèle	Étape	CMM	Valeur de réglage [mmAq(Pa)]					
			4(39)	5(49)	6(59)	8(78)	10(98)	12(118)
			Réglage de la valeur					
			32:01	32:02	32:03	32:04	32:05	32:06
UB36H.NR3	LOW	21	68	72	78	84	91	97
	MID	28	75	79	84	89	95	101
	HIGH	34	81	85	88	94	100	105

Modèle	Étape	CMM	Valeur de réglage [mmAq(Pa)]					
			4(39)	5(49)	6(59)	8(78)	10(98)	12(118)
			Réglage de la valeur					
			32:01	32:02	32:03	32:04	32:05	32:06
UB42H.NR3	LOW	24		75	79	86	93	98
	MID	31		81	85	91	98	103
	HIGH	37		88	91	97	102	107

Modèle	Étape	CMM	Valeur de réglage [mmAq(Pa)]					
			4(39)	5(49)	6(59)	8(78)	10(98)	12(118)
			Réglage de la valeur					
			32:01	32:02	32:03	32:04	32:05	32:06
UB48H.NR3	LOW	28		79	84	89	95	101
	MID	34		85	88	94	100	105
	HIGH	40		91	93	99	105	110

REMARQUE

Veillez à régler la valeur en vous reportant au tableau 3. Une valeur inattendue entraînera un dysfonctionnement.

Dans la mesure du possible ne définissez pas ESP 82,83.

Le tableau 3 est donné pour 230 V. Le débit d'air varie en fonction des fluctuations de la tension.

Conduit dissimulé dans le plafond – statique élevée**Tableau 4**

Modèle	Étape	CMM	Valeur de réglage [mmAq(Pa)]										
			6(59)	7(69)	8(78)	9(88)	10(98)	12(118)	13(127)	14(137)	15(147)	16(157)	18(176)
			Réglage de la valeur										
			32:01	32:02	32:03	32:04	32:05	32:06	32:07	32:08	32:09	32:10	32:11
UB70.N94	LOW	60	70	72	74	76	78	81	82	85	86	88	91
	MID	65	74	76	78	80	82	85	86	89	90	92	95
	HIGH	70	78	80	82	84	86	90	91	93	94	96	99

Modèle	Étape	CMM	Valeur de réglage [mmAq(Pa)]										
			6(59)	7(69)	8(78)	9(88)	10(98)	12(118)	13(127)	14(137)	15(147)	16(157)	18(176)
			Réglage de la valeur										
			32:01	32:02	32:03	32:04	32:05	32:06	32:07	32:08	32:09	32:10	32:11
UB85.N94	LOW	64	74	75	76	78	79	82	84	86	89	91	95
	MID	72	78	79	80	82	83	87	89	91	94	96	100
	HIGH	80	82	84	86	88	90	93	95	97	100	101	105

REMARQUE

1. Veillez à régler la valeur en vous reportant au tableau 4. Une valeur inattendue entraînera un dysfonctionnement.
2. Le tableau 4 est donné pour 230 V. Le débit d'air varie en fonction des fluctuations de la tension.
3. Réglages d'usine (pression statique externe) pour chaque modèle.

Model	Réglages d'usine (ESP) mmAq (Pa)
UB85.N94 UB70.N94	13 (127)

* Si la pression statique est nulle, réglez la valeur sous la valeur maximale.

Model	Valeur maximale
UB85.N94 UB70.N94	105

Conduit dissimulé dans le plafond – Compact**Tableau 5**

Modèle	Étape	CMM	Valeur de réglage (mmAq)					
			2.5	4	5	6	8	10
			Réglage de la valeur					
18 k	HIGH	13.5	102	112	119	125	-	-
	MID	12	96	106	114	119	-	-
	LOW	10.5	90	102	108	114	-	-
24 k	HIGH	18	121	131	137	142	-	-
	MID	16.5	115	125	130	135	-	-
	LOW	14	106	116	121	125	-	-

Fonction d'auto-diagnostic

Erreur unité interne

Ex) Erreur 03 (Erreur télécommande)

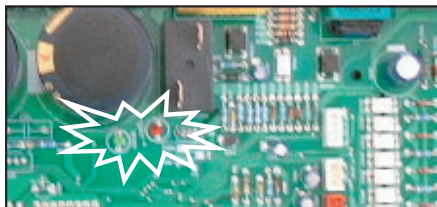
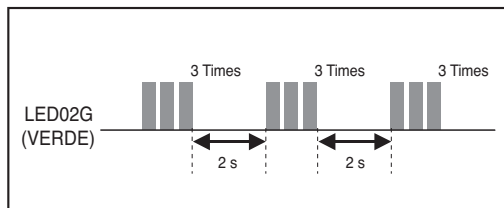

Code d'erreur	Description	LED 1 (ROUGE)	LED 2 (VERT)	État intérieur
01	Erreur de détection intérieure	0	1 time ●	OFF(Arrêt)
02	Erreur de détection à l'intérieur du tube	0	2 times ●	OFF(Arrêt)
03	Erreur télécommande	0	3 times ●	OFF(Arrêt)
04	Erreur pompe de vidange	0	4 times ●	OFF(Arrêt)
05	Erreur de communication intérieure et extérieure	0	5 times ●	OFF(Arrêt)
06	Erreur de détection à l'extérieur du tube	0	6 times ●	OFF(Arrêt)
09	Erreur EEPROM(intérieur)	0	9 times ●	OFF(Arrêt)
10	Ventilateur moteur BLDC bloqué (intérieur)	1 time ●	0	OFF(Arrêt)

* Parce que la télécommande s'arrête lorsque ERROR apparaît dans le système de fonctionnement en simultanément, il convient de vérifier le clignotement de la LED de l'unité extérieure pour confirmer le code erreur.

* À plusieurs reprises après que LED1 se soit allumé ou éteint selon le numéro de code erreur de dix chiffres, LED2 s'allume et s'éteint selon le numéro de code erreur d'un chiffre.

Réglages du commutateur DIP

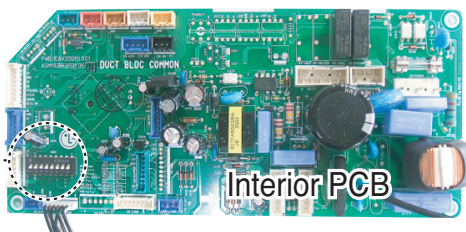
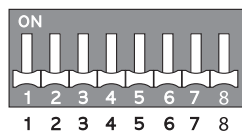

Fonction	Description	Position Off (arrêt)	Position On (marche)	Par défaut	
SW3	Contrôle de groupe	Sélection Maître ou Esclave	Maître	Esclave	arrêt
SW4	Mode contact sec	Sélection du mode contact sec	Télécommande filaire/sans fil – Sélection du mode de fonctionnement Manuel ou Automatique	Automatique	arrêt
SW5	Installation	Fonctionnement ventilateur continu	Désactivation du fonctionnement continu	Fonctionnement	arrêt

