



ENGLISH

FRANÇAIS

PORTUGUÊS

USER GUIDE

LG-K520DY

About this user guide

Thank you for choosing this LG product. Please carefully read this user guide before using the device for the first time to ensure safe and proper use.

- Always use genuine LG accessories. The supplied items are designed only for this device and may not be compatible with other devices.
- This device is not suitable for people who have a visual impairment due to the touchscreen keyboard.
- Descriptions are based on the device default settings.
- Default apps on the device are subject to updates, and support for these apps may be withdrawn without prior notice. If you have any questions about an app provided with the device, please contact a LG Service Centre. For user-installed apps, please contact the relevant service provider.
- Modifying the device's operating system or installing software from unofficial sources may damage the device and lead to data corruption or data loss. Such actions will violate your LG licence agreement and void your warranty.
- Some content and illustrations may differ from your device, depending on the region, service provider, software version, or OS version, and are subject to change without prior notice.
- Software, audio, wallpaper, images, and other media supplied with your device are licenced for limited use. If you extract and use these materials for commercial or other purposes, you may be infringing copyright laws. As a user, you are fully responsible for the illegal use of media.
- Additional charges may incur for data services, such as messaging, uploading, downloading, auto-syncing and location services. To void additional charges, select a data plan suitable to your needs. Contact your service provider to obtain additional details.

Instructional notices



WARNING: Situations that could cause injury to the user and third parties.



CAUTION: Situations that may cause minor injury or damage to the device.



NOTE: Notices or additional information.

Table of contents

5 Guidelines for safe and efficient use

01

Custom-designed Features

- 13 Quick Share
- 14 Mini view
- 15 Dual window
- 16 QuickMemo+
- 18 QSlide
- 19 Pen Pop
- 20 Content sharing
- 22 Do not disturb
- 22 Ringtone ID

02

Basic Functions

- 24 Product components and accessories
- 25 Parts overview
- 27 Turning on or off the power
- 28 Installing the SIM card and battery
- 31 Charging the battery
- 32 Optimizing battery life
- 33 Inserting the memory card
- 34 Touch screen
- 37 Home screen
- 43 Screen lock
- 48 Device encryption
- 49 SD card encryption
- 50 Taking screenshots
- 51 Entering text

03

Useful Apps

- 60 Installing and uninstalling apps
- 61 Phone
- 65 Messaging
- 66 Camera
- 72 Gallery
- 75 File Manager
- 75 Weather
- 75 Calculator
- 75 Tasks
- 76 Voice Recorder
- 76 Downloads
- 77 FM Radio
- 77 Clock
- 79 Music
- 80 E-mail
- 81 Contacts
- 83 Calendar
- 84 Evernote
- 84 Cell Broadcast
- 85 LG Backup
- 85 Recently uninstalled apps
- 86 Google apps

04

Phone Settings

- 89 Settings
- 89 Networks
- 99 Sound & notification
- 100 Display
- 101 General

05

Appendix

- 111 Phone software update
- 113 FAQ
- 116 Anti-Theft Guide
- 117 More information

Guidelines for safe and efficient use

Please read these simple guidelines. Not following these guidelines may be dangerous or illegal.

Should a fault occur, a software tool is built into your device that will gather a fault log. This tool gathers only data specific to the fault, such as signal strength, cell ID position in sudden call drop and applications loaded. The log is used only to help determine the cause of the fault. These logs are encrypted and can only be accessed by an authorised LG Repair centre should you need to return your device for repair.

Exposure to radio frequency energy

Radio wave exposure and Specific Absorption Rate (SAR) information.

This mobile phone model LG-K520DY has been designed to comply with applicable safety requirements for exposure to radio waves. These requirements are based on scientific guidelines that include safety margins designed to assure the safety of all persons, regardless of age and health.

- The radio wave exposure guidelines employ a unit of measurement known as the Specific Absorption Rate, or SAR. Tests for SAR are conducted using standardised methods with the phone transmitting at its highest certified power level in all used frequency bands.
- While there may be differences between the SAR levels of various LG phone models, they are all designed to meet the relevant guidelines for exposure to radio waves.
- The SAR limit recommended by the International Commission on Non-Ionizing Radiation Protection (ICNIRP) is 2 W/kg averaged over 10 g of tissue.
- The highest SAR value for this model phone tested for use at the ear is 0.465 W/kg (10 g) and when worn on the body is 1.150 W/kg (10 g).

- This device meets RF exposure guidelines when used either in the normal use position against the ear or when positioned at least 5 mm away from the body. When a carry case, belt clip or holder is used for body-worn operation, it should not contain metal and should position the product at least 5 mm away from your body. In order to transmit data files or messages, this device requires a quality connection to the network. In some cases, transmission of data files or messages may be delayed until such a connection is available. Ensure the above separation distance instructions are followed until the transmission is completed.

Product care and maintenance

- Always use genuine LG batteries, chargers and accessories approved for use with this particular phone model. The use of any other types may invalidate any approval or warranty applying to the phone and may be dangerous.
- Some contents and illustrations may differ from your device without prior notice.
- Do not disassemble this unit. Take it to a qualified service technician when repair work is required.
- Repairs under warranty, at LG's discretion, may include replacement parts or boards that are either new or reconditioned, provided that they have functionality equal to that of the parts being replaced.
- Keep away from electrical appliances such as TVs, radios and personal computers.
- The unit should be kept away from heat sources such as radiators or cookers.
- Do not drop.
- Do not subject this unit to mechanical vibration or shock.
- Switch off the phone in any area where you are required to by special regulations. For example, do not use your phone in hospitals as it may affect sensitive medical equipment.
- Do not handle the phone with wet hands while it is being charged. It may cause an electric shock and can seriously damage your phone.
- Do not charge a handset near flammable material as the handset can become hot and create a fire hazard.

- Use a dry cloth to clean the exterior of the unit (do not use solvents such as benzene, thinner or alcohol).
- Do not charge the phone when it is on soft furnishings.
- The phone should be charged in a well ventilated area.
- Do not subject this unit to excessive smoke or dust.
- Do not keep the phone next to credit cards or transport tickets; it can affect the information on the magnetic strips.
- Do not tap the screen with a sharp object as it may damage the phone.
- Do not expose the phone to liquid or moisture.
- Use accessories like earphones cautiously. Do not touch the antenna unnecessarily.
- Do not use, touch or attempt to remove or fix broken, chipped or cracked glass. Damage to the glass display due to abuse or misuse is not covered under the warranty.
- Your phone is an electronic device that generates heat during normal operation. Extremely prolonged, direct skin contact in the absence of adequate ventilation may result in discomfort or minor burns. Therefore, use care when handling your phone during or immediately after operation.
- If your phone gets wet, immediately unplug it to dry off completely. Do not attempt to accelerate the drying process with an external heating source, such as an oven, microwave or hair dryer.
- The liquid in your wet phone, changes the colour of the product label inside your phone. Damage to your device as a result of exposure to liquid is not covered under your warranty.

Efficient phone operation

Electronics devices

All mobile phones may receive interference, which could affect performance.

- Do not use your mobile phone near medical equipment without requesting permission. Avoid placing the phone over pacemakers, for example, in your breast pocket.
- Some hearing aids might be disturbed by mobile phones.
- Minor interference may affect TVs, radios, PCs etc.
- Use your phone in temperatures between 0 °C and 40 °C, if possible. Exposing your phone to extremely low or high temperatures may result in damage, malfunction, or even explosion.

Road safety

Check the laws and regulations on the use of mobile phones in the area when you drive.

- Do not use a hand-held phone while driving.
- Give full attention to driving.
- Pull off the road and park before making or answering a call if driving conditions so require.
- RF energy may affect some electronic systems in your vehicle such as car stereos and safety equipment.
- When your vehicle is equipped with an air bag, do not obstruct with installed or portable wireless equipment. It can cause the air bag to fail or cause serious injury due to improper performance.
- If you are listening to music whilst out and about, please ensure that the volume is at a reasonable level so that you are aware of your surroundings. This is of particular importance when near roads.

Avoid damage to your hearing



To prevent possible hearing damage, do not listen at high volume levels for long periods.

Damage to your hearing can occur if you are exposed to loud sound for long periods of time. Make sure that you do not turn on or off the handset close to your ear. Also, make sure that music and call volumes are set to a reasonable level.

- When using headphones, turn the volume down if you cannot hear the people speaking near you, or if the person sitting next to you can hear what you are listening to.



- Excessive sound pressure from earphones and headphones can cause hearing loss.

Glass Parts

Some parts of your mobile device are made of glass. This glass could break if your mobile device is dropped on a hard surface or receives a substantial impact. If the glass breaks, do not touch or attempt to remove it. Stop using your mobile device until the glass is replaced by an authorised service provider.

Blasting area

Do not use the phone where blasting is in progress. Observe restrictions and follow any regulations or rules.

Potentially explosive atmospheres

- Do not use your phone at a refueling point.
- Do not use near fuel or chemicals.
- Do not transport or store flammable gas, liquid or explosives in the same compartment of your vehicle as your mobile phone or accessories.

In aircraft

Wireless devices can cause interference in aircraft.

- Turn your mobile phone off before boarding any aircraft.
- Do not use it on the ground without permission from the crew.

Children

Keep the phone in a safe place out of the reach of small children. It includes small parts which may cause a choking hazard if detached.

Emergency calls

Emergency calls may not be available on all mobile networks. Therefore you should never depend solely on your phone for emergency calls. Check with your local service provider.

Battery information and care

- You do not need to completely discharge the battery before recharging. Unlike other battery systems, there is no memory effect that could compromise the battery's performance.
- Use only LG batteries and chargers. LG chargers are designed to maximise the battery life.
- Do not disassemble or short-circuit the battery.
- Keep the metal contacts of the battery clean.
- Replace the battery when it no longer provides acceptable performance. The battery pack may be recharged hundreds of times before it needs replacing.
- Recharge the battery if it has not been used for a long time to maximise usability.
- Do not expose the battery charger to direct sunlight or use it in high humidity, such as in the bathroom.
- Do not leave the battery in hot or cold places, as this may deteriorate battery performance.

- Risk of explosion if battery is replaced by an incorrect type. Dispose of used batteries according to the instructions.
- If you need to replace the battery, take it to the nearest authorised LG Electronics service point or dealer for assistance.
- Always unplug the charger from the wall socket after the phone is fully charged to save unnecessary power consumption of the charger.
- Actual battery life will depend on network configuration, product settings, usage patterns, battery and environmental conditions.
- Make sure that no sharp-edged items such as animal's teeth or nails, come into contact with the battery. This could cause a fire.





01

Custom-designed Features

Quick Share

You can take a picture or record a video and then share it through an app.

- 1 Tap  , then take a photo or record a video.
- 2 On the photo or video screen, tap and hold the preview icon, then drag over the Quick Share icon.
Alternatively, drag the Quick Share icon from the preview screen and select an app to share the photo.



- The app displayed by the Quick Share icon may vary, depending on the type and frequency of access of the app installed on the device.

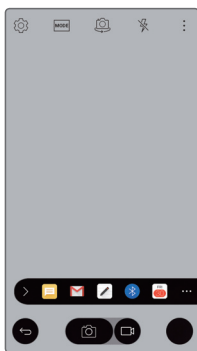

Mini view

To shrink the screen for use with one hand, swipe left or right across the Back, Home and Overview buttons.

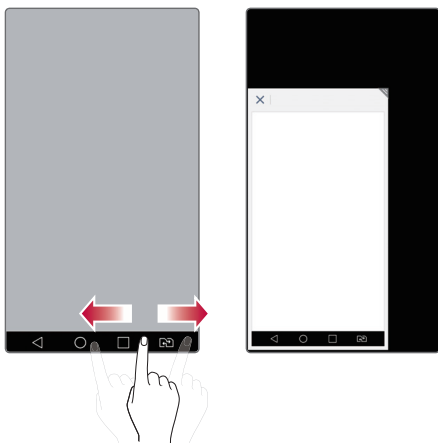

- ✕ : Close the Mini view.
- ▽ : Adjust the size of the Mini view.





Dual window

The Dual window function splits the screen to enable multi-tasking, drag and drop interaction, auto-linking, and recently used apps.

Activating the Dual window

- 1 Tap  > **Settings** > **General** > **Dual window**.
- 2 Swipe  to activate it.
 - Checkmark the Auto-open checkbox to automatically open the Dual window function when you tap a link on the full screen or tap an email image attachment.

Using the Dual window

- 1 Tap  >  > **Dual window**.



- While viewing an app, you can tap the  > **Dual window** to automatically set that app in the top window, then select the second app.

- 2 Tap the app icon you want to use. The first app you tap opens in a window at the top of the screen. The second app opens in the bottom window.
- 3 Tap a window to select and use it.













- A blue box appears around the selected window with a blue semicircle handle between the windows.
- Drag the blue handle to change the window sizes (one larger and one smaller).

QuickMemo+



QuickMemo+ overview

You can make creative notes by using a variety options on this advanced feature of notepad, such as image management and screenshots, which are not supported by the conventional notepad.

Creating a note





- 1 Tap  > **QuickMemo+**.
- 2 Tap  to create a note.
 - : Save a note.
 - : Undo the last action.
 - : Redo the last action you undid.
 - : Enter a note by using the keypad.
 - : Write notes by hand.
 - : Erase handwritten notes.
 - : Edit or erase parts of a handwritten note.
 - : Access additional options, including sharing and locking notes, changing the notepad style and inserting content.
- 3 Tap  to save the note.

Writing notes on a screenshot

- 1 Drag the status bar downwards and then tap 
 - The screenshot appears as the notepad background theme. Memo tools appear at the top of the screen.
- 2 Take notes on the screen to capture.
 - To crop and save a portion of the screen, tap  and specify a portion with the crop tool.
 - To attach a screenshot to the notepad, tap **T**.
- 3 Tap  and save the notes to the location you want.
 - Saved notes can be viewed in either **QuickMemo+** or **Gallery**.
 - To save notes in the same location all the time, select the **Use as default app** checkbox and select an app.

Managing folders

You can group notes by the note type.

- 1 Tap  > **QuickMemo+**.
- 2 At the top of the screen, tap  and select a menu item:
 - **All memos**: View notes saved in **QuickMemo+**.
 - **My memos**: View notes created by **QuickMemo+**.
 - **Capture+**: View notes created by .
 - **Trash**: View deleted notes.
 - **New category**: Add categories.
 - : Rearrange, add or delete categories. To change the name of a category, tap the category.



- Some folders do not appear when launching QuickMemo+ for the first time. Disabled folders are enabled and appear when they contain at least one related note.

QSlide





You can display several apps simultaneously on the same screen and switch between them.

For example, use the calculator or calendar when a video is playing.

When an app is running, tap  > **QSlide**.



• This feature may not be supported by some apps.

- : Turn off the QSlide mode to switch to full-screen mode.
- : Adjust the opacity of the QSlide window. If the QSlide window is transparent, it will not respond to touch inputs.
- : Close the QSlide window.
- : Adjust the size of the QSlide window.







Pen Pop

The Pen Pop feature allows you to quickly and easily access options to create a memo. Pull the pen out and Pen Pop opens.

Setting up Pen Pop

Tap  > **Settings** > **General** > **Pen**.

Pen Pop options

-  : Hide/display the Pen Pop options.
-  : Open the Pop Memo to write a memo.
-  : Open the Capture+ and use the current screen image in a memo.
-  : Open the Pop Scanner to capture a photo with the camera and use it in a memo.
-  : Open the QuickMemo+ and view current memos.
-  : Add a shortcut to the app of your choice.



- You can change the personalized shortcut by touching and holding icon in the Pen Pop options.

Content sharing

Playing content

You can play content from your device on TV. Play saved content such as photos, music, and videos.

- 1 Connect phone and TV to the same Wi-Fi network before playing.
- 2 Select **Play content** on detail view in Gallery, Music to select device to play.





• For Chromecast, Google Play services should be up to date.

Sending or receiving files

You can quickly send and receive files between LG phones and tablets.

- 1 To receive files, drag down status bar and turn on File sharing. For devices that do not support File sharing, turn on **SmartShare Beam** in **Settings > Networks > Share & connect > File sharing**.
- 2 You can send files faster when both devices are connected to the same Wi-Fi network. You can send files to DLNA-compatible phones and tablets regardless if it is a LG device.

Sending files to another device

- 1 Select a file and tap  > **SmartShare Beam**. Alternatively, tap  from the file list and select files then tap **SHARE** > **SmartShare Beam**.
- 2 Select a device from the list of nearby devices that support SmartShare Beam.
 - The file is sent to the device.

Using nearby devices

You can play music, and other functions saved on a connected device from your device.

- 1 From the **Gallery** or **Music** app, select  > **Nearby devices**.
- 2 Select a device from the device list.
 - If the desired device is not seen on the device list, check that DLNA is turned on, then tap **Search nearby devices**.
- 3 Play content saved on the selected device.



Do not disturb

You can limit or mute notifications to avoid disturbances for a specific period of time.

- 1 Tap  > **Settings** > **Sound & notification** > **Do not disturb** > **Sound and vibrations**.
- 2 Select and turn on the mode you want:
 - **Priority only**: Receive sound or vibrate notifications for the selected apps. When **Priority only** is turned off, alarms always go off.
 - **Total silence**: Disable both the sound and vibration.

Ringtone ID

You can set the device to play an automatically created ringtone for an incoming call from a selected contact.

- 1 Tap  > **Settings** > **Sound & notification** > **Ringtone ID** and then swipe  to activate it.
- 2 Tap **Compose ringtones for** and select the desired option.



- The default ringtone plays for incoming calls from contacts except for the selected contact.



02

Basic Functions

Product components and accessories

Make sure that none of the following items are missing:

- Device
- Battery
- Stereo headset
- USB cable
- Charger
- Quick Start Guide



- Always use genuine LG Electronics accessories. Using accessories made by other manufacturers may affect your device's call performance or cause malfunctions. Any issues resulting from usage of accessories made by other manufacturers may not be covered by LG's repair service.



- If any of these basic items are missing, contact the dealer from which you purchased your device.
- To purchase additional basic items, contact the LG Customer Support Centre.
- To purchase optional items, contact the LG Customer Support Centre for available dealers, and then purchase online.
- Some items in the product box are subject to change without notice.
- The appearance and specifications of your device are subject to change without notice.
- The number of supplied batteries is indicated on the label attached on the product box.

Parts overview

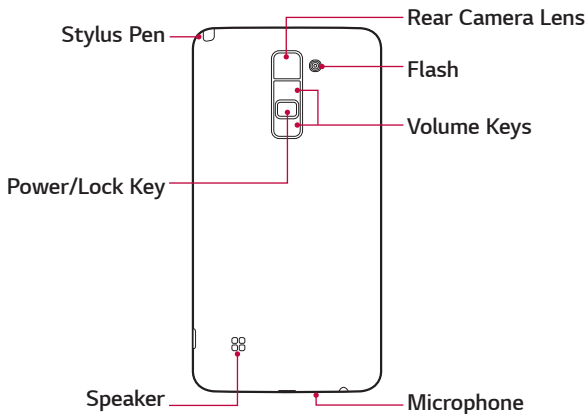
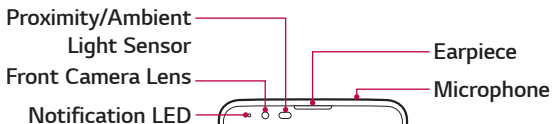

- **Proximity/Ambient light sensor**
 - Proximity sensor: The proximity light sensor turns off the screen and disables touch functionality when the device is in close proximity to the human body. It turns the screen back on and enables touch functionality when the device is outside a specific range.
 - Ambient light sensor: The ambient light sensor analyses the ambient light intensity when the auto-brightness control mode is turned on.
- **Volume keys**
 - Adjust the volume for ringtones, calls or notifications.
 - Gently press a volume key to take a photo. To take continuous shots of photos, press and hold the volume key.
 - Press the volume down (-) key twice to launch the **Camera** app when the screen is locked or turned off. Press the volume up (+) key twice to launch **Capture+**.
- **Power/Lock key**
 - Briefly press the key when you want to turn on or off the screen.
 - Press and hold the key when you want to select a power control option.



- Some functions may be restricted for access, depending on the device specifications.
- Do not put heavy objects on the device or sit on it, as this may damage the screen.
- Screen-protective film or accessories may interfere with the proximity sensor.
- If your device is wet or is being used in a humid place, the touch sensor or buttons may not function properly.

Turning on or off the power

Turning on the power

When the power is turned off, press and hold the Power/Lock key.



- When the device is turned on for the first time, initial configuration takes place. The first booting time for the smart phone may be longer than usual.

Turning off the power

Press and hold the Power/Lock key, then select **Power off**.

Power control options

Tap and hold the Power/Lock key, then select an option.

- **Power off:** Turn off the device.
- **Power off and restart:** Restart the device.
- **Turn on Airplane mode:** Block telecommunication-related functions, including making phone calls, messaging and browsing the Internet. Other functions remain available.

Installing the SIM card and battery

Insert the SIM card provided by the device service provider, and the included battery.



- Do not insert a memory card into the SIM card slot. If a memory card happens to be lodged in the SIM card slot, take the device to a LG Service Centre to remove the memory card.



- Only the Nano SIM cards work with the device.

- 1 To remove the back cover, hold the device firmly in one hand. With your other hand, lift off the back cover with your thumbnail as shown in the figure.

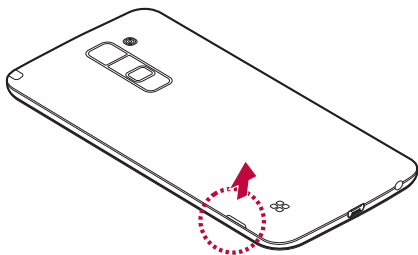

- 2 Slide the SIM card into the SIM card slot as shown in the figure. Make sure the gold contact area on the card is facing downward.

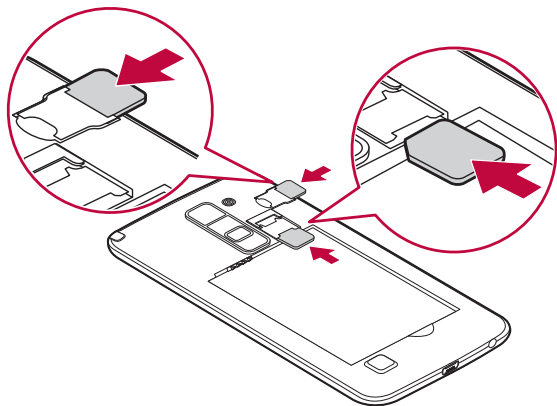

- 3 Insert the battery.

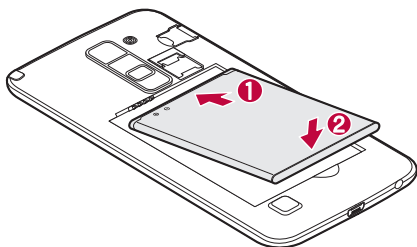

- 4 To replace the cover onto the device, align the back cover over the battery compartment and press it down until it clicks into place.

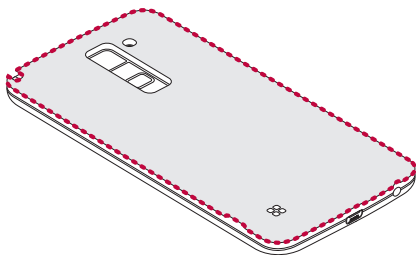

Charging the battery

Charge the battery before using it for first time. Use the charger to charge the battery. A computer can also be used to charge the battery by connecting the device to it using the USB cable.



- Use only LG-approved chargers, batteries and cables. If you use unapproved chargers, batteries or cables, it may cause battery charging delay. Or this can cause the battery to explode or damage the device, which are not covered by the warranty.

The charger connector is located at the bottom of the device. Insert the charger and plug it into a power outlet.

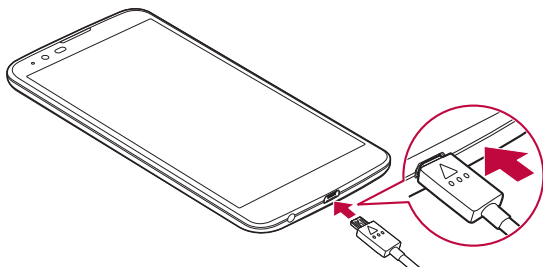

- Do not open the back cover while your device is charging.

Optimizing battery life

Extend your battery's power by turning off features that you do not need to run constantly in the background. You can monitor how applications and system resources consume battery power.

Extending your device battery life

- Turn off radio communications when you are not using. If you are not using Wi-Fi, Bluetooth® or GPS, turn them off.
- Reduce screen brightness and set a shorter screen timeout.
- Turn off automatic syncing for Gmail, Calendar, Contacts and other applications.
- Some applications you download may consume battery power.
- While using downloaded applications, check the battery charge level.

Inserting the memory card

Your device supports up to a 128GB microSD card. Depending on the memory card manufacturer and type, some memory cards may not be compatible with your device.



- Some memory cards may not be fully compatible with the device. If you use an incompatible card, it may damage the device or the memory card, or corrupt the data stored in it.



- If you write and erase data too frequently, it will shorten the lifespan of memory cards.

- 1 Remove the back cover.
- 2 Insert a memory card with the gold-coloured contacts facing downwards.

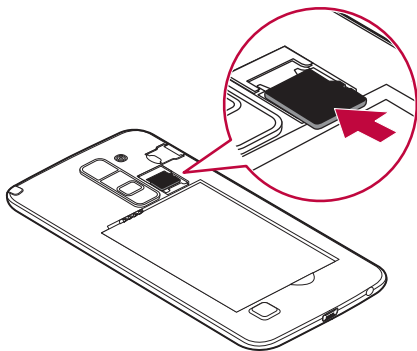

- 3 Replace the back cover.

Touch screen

You can familiarise yourself with how to control your device by using touch screen gestures.

Tapping

Lightly tap with your fingertip to select or run an app or option.

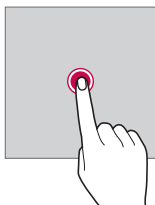

Tapping and holding

Tap and hold for several seconds to run a hidden function.



Double-tapping

Tap twice quickly to zoom in or out on a picture or map.

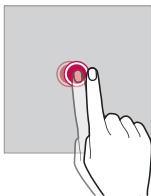

Swiping

Tap and hold an item, such as an app or widget, then swipe it to another location. You can use this gesture to move an item.

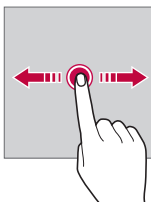

Flicking

Gently tap and hold on the screen, then flick left or right to quickly move to another panel.

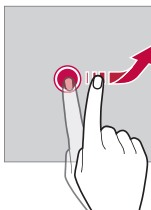

Pinching and spreading

Pinch two fingers to zoom out, such as on a photo or map. To zoom in, spread your fingers apart.

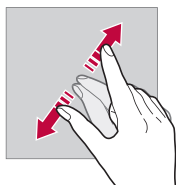
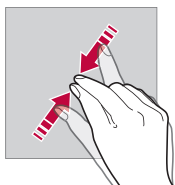

- Do not expose the touch screen to excessive physical shock. You might damage the touch sensor.



- A touch screen failure may occur if you use the device near a magnetic, metallic or conductive material.
- If you use the device under bright lights, such as direct sunlight, the screen may not be visible, depending on your position. Use the device in a shady location or a location with an ambient light that is not too bright and bright enough to read books.
- Do not press the screen with excessive force.
- Gently tap with your fingertip on the option you want.
- Touch control may not work properly if you tap while wearing a glove on or by using the tip of your fingernail.
- Touch control may not work properly if the screen is moist or wet.
- The touch screen may not function properly if a screen-protective film or accessory is attached to the device.

Home screen

Home screen overview

The Home screen is the starting point for accessing various functions and apps on your device. Tap  on any screen. This immediately redirects you to the Home screen.



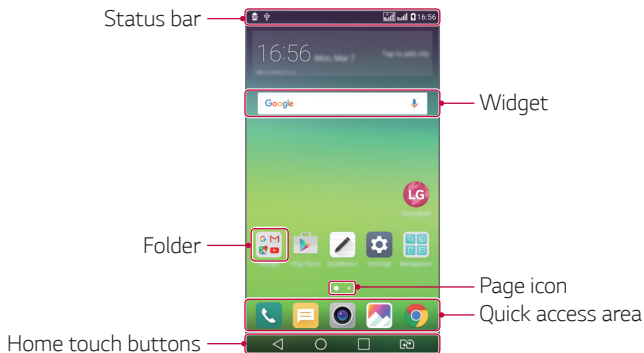

There is a list of apps on the Home screen. You can run apps directly from the Home screen without needing to open the app screens. Drag the Home screen left or right. Available apps appear. User-installed apps as well as default apps can be run from the list of apps.

Home screen layout

You can add frequently used apps, widgets and folders to the Home screen. This simplifies the steps used to access them.



- The Home screen may vary, depending on the service provider or software version.

- **Status bar:** View status icons, the time and the battery level.
- **Widgets:** Add widgets to the Home screen to quickly access necessary information without bothering to run apps one by one.
- **Folder:** Create folders to group apps according to particular criteria.
- **Page icon:** View the total number of Home screen canvases and the currently displayed canvas which is highlighted.
- **Quick access area:** Fix main apps at the bottom of the screen so that they can be accessed from any Home screen canvas.
- **Home touch buttons**
 - : Return to the previous screen. Close the keypad or pop-up windows.
 - : Tap to go to the Home screen. To launch **Google**, tap and hold.
 - : View a list of recently used apps or run an app from the list. Use the **Clear all** option to delete all recently used apps. In some apps, tapping and holding the button will access additional options.
 - : Choose which SIM card you are going to use. Tap and hold to configure the Dual SIM card settings.

Editing Home touch buttons















You can rearrange Home touch buttons or add frequently used functions to Home touch buttons.

Tap  > **Settings** > **Display** > **Home touch buttons** and customise settings.

- Several functions, including QSlide, the Notification or Capture+, are provided. A maximum of five items can be added.

Status icons

When there is a notification for an unread message, calendar event or alarm, the status bar displays the corresponding notification icon. Check your device's status by viewing notification icons displayed on the status bar.

- : No signal
- : Data is being transmitted over network
- : Alarm is set
- : Vibrate mode is on
- : Bluetooth is on
- : Connected to a computer via USB
- : Battery level
- : Flight mode is on
- : Missed calls
- : Wi-Fi is on
- : Mute mode is on
- : GPS is on
- : Hotspot is on
- : No SIM card



- Some of these icons may appear differently or may not appear at all, depending on the device's status. Refer to the icons according to the actual environment in which you are using the device.
- Displayed icons may vary, depending on the area or service providers.

Notifications panel

You can open the notifications panel by dragging the status bar downwards.

Use quick access icons in the notifications panel to easily and quickly turn a function on or off.

Drag left or right on the list of quick access icons to select the function icon you want.

- If you tap and hold the icon, the settings screen for the corresponding function appears.

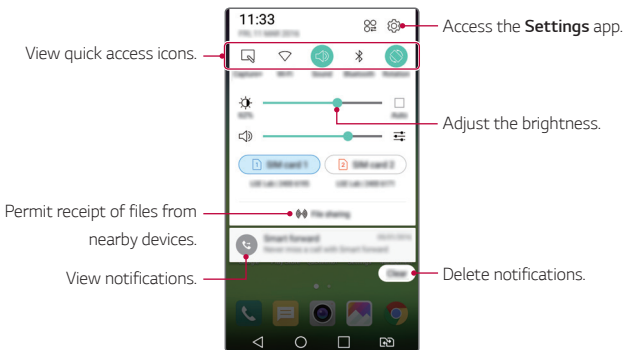

Notification panel settings



You can select items to display on the notification panel.

Tap  on the notification panel.

- To rearrange quick access icons, tap and hold an icon, then drag it to another position.
- Select icons you want to display on the list.

Switching the screen orientation

You can set the screen orientation to automatically switch, according to the device's orientation.

On the notification panel, tap **Rotation** from the quick access icon list. Alternatively, tap  > **Settings** > **Display** > **Auto-rotate screen** and then swipe  to activate it.

Editing the Home screen

On the Home screen, tap and hold on an empty space, then start the desired function.

- To rearrange the Home screen canvases, tap and hold on a canvas, then drag it to another location.
- To add widgets to the Home screen, tap **Widgets** and drag a widget to the Home screen.
- To change the Home screen background theme, tap **Home screen settings** and select a **Theme**.
- To change Home screen settings, tap **Home screen settings** and customise options. See *Home screen settings* for details.

Viewing the background theme

You can view only the background image by hiding apps and widgets on the Home screen.

Spread two fingers apart while holding down on the Home screen.

- To return to the original screen which displays apps and widgets, pinch your fingers on the Home screen.

Moving apps on the Home screen

On the Home screen, tap and hold an app, then drag it to another location.

- To keep frequently used apps at the bottom of the Home screen, tap and hold an app, then drag it to the Quick access area at the bottom.
- To remove an icon from the Quick access area, drag the icon to the Home screen.

Using folders from the Home screen

Creating folders

On the Home screen, tap and hold an app, then drag it over another app.

- A new folder is created and the app is added to the folder.

Editing folders

On the Home screen, tap a folder and then run the desired function.

- To edit the folder name and colour, tap the folder name input field.
- To remove an app from the folder, tap and hold the app and drag it to outside the folder. If only one app is left in the folder, the folder disappears automatically.

Home screen settings

You can customise Home screen settings.

- 1 Tap  > **Settings** > **Display** > **Home screen**.
- 2 Customise settings:
 - **Select Home:** Select a Home screen mode.
 - **Wallpaper:** Change the Home screen background theme.
 - **Screen swipe effect:** Select an effect to apply when the Home screen canvas switches.
 - **Theme:** Sets the screen theme for your device. You can download new themes from LG SmartWorld.
 - **Sort apps by:** Change the app order for the Home screen.
 - **Grid:** Change the app arrangement mode for the Home screen.
 - **Hide apps:** You can select apps to hide.

Screen lock

Screen lock overview

Your device's screen turns off and locks itself if you press the Power/Lock key. This also happens after the device is left idle for a specified period of time.

If you press the Power/Lock key when a screen lock is not set, the Home screen appears immediately.

To ensure security and prevent unwanted access to your device, set a screen lock.



- Screen lock prevents unnecessary touch input on the device screen and reduces battery consumption. This mode also lowers battery consumption.

Configuring lock screen settings

There are several options available for configuring lock screen settings.

- 1 Tap  > **Settings** > **Display** > **Lock screen** > **Select screen lock** and then select the method you prefer.
- 2 Customise lock settings:
 - **Swipe** : Slide on the screen to unlock the screen.
 - **Knock Code** : Tap on spaces one after another on the screen to unlock the screen.
 - **Pattern** : Draw a pattern to unlock the screen.
 - **PIN** : Enter a numeric password to unlock the screen.
 - **Password** : Enter an alphanumeric password to unlock the screen.



- To set screen lock using a pattern, first create a Google account or backup PIN. If you enter an incorrect pattern more than a specified number of times consecutively, unlock by using your backup PIN or Google account.
- If screen lock is set using a Knock code, Pattern, PIN or Password and you enter an incorrect pin or pattern more than a specified number of times, password entry is blocked for 30 seconds.
- You can initialise the locked screen by referring to the LG mobile homepage at www.lg.com.

Lock screen settings

You can customise lock screen settings.

1 Tap  > **Settings** > **Display** > **Lock screen**.

2 Customise settings:

- **Select screen lock:** Select a screen lock method. If you do not want to use screen lock, tap **None**.
- **Smart Lock:** Specify trusted devices or places to automatically unlock the screen for those devices or places.
- **Screen swipe effect:** Set screen transition effects to apply when the screen is unlocked. This option appears when the screen lock method is set to swipe.
- **Wallpaper:** Change the lock screen background theme.
- **Shortcuts:** Add an app shortcut and directly access the app from the lock screen by dragging the app outside the large circle. This option appears if the screen lock method is set to swipe.
- **Contact info for lost phone:** Display emergency contact information on the lock screen.
- **Lock timer:** Set the amount of time remaining before the device becomes idle and then the screen automatically locks.
- **Power key instantly locks:** Instantly lock the screen when the Power/Lock key is pressed.



- Available setting items may vary, depending on the selected screen lock method.

KnockON

You can turn on or off the screen by double-tapping the screen.



- This option is available only on the Home screen provided by LG. It may not function properly on a custom launcher or on the Home screen installed by the user.
- When tapping the screen, use your fingertip. Do not use a fingernail.
- To use the KnockON feature, make sure that the proximity/light sensor is not blocked by a sticker or any other foreign substance.

Turning on the screen

Double-tap the middle of the screen.

- Tapping the top or bottom of the screen may decrease the recognition rate.

Turning off the screen

Double-tap the status bar, an empty area on the Home screen or the Lock screen.

Knock Code

You can unlock the screen by creating your own Knock Code. When the screen is locked, you can directly access the Home screen by tapping the screen in a specified sequence.



- You can use your Knock Code, together with the KnockOn feature.
- If you enter an incorrect Knock Code more than a specified number of times consecutively, unlock the device by using your backup PIN or Google account.
- Make sure to use your fingertip when tapping the screen.

Creating a Knock Code

- 1 Tap  > **Settings** > **Display** > **Lock screen** > **Select screen lock** > **Knock Code**.
- 2 Tap the squares in a pattern of your choice to create a Knock Code and tap **NEXT**.
- 3 Input the created Knock Code again for verification, then tap **CONFIRM**.
- 4 Set a backup PIN to use when the Knock Code is forgotten.

Unlocking the screen with a Knock Code

Unlock the screen by inputting the Knock Code you have created. Input your Knock Code on the touch screen when the screen is turned off.

- It is also possible to enter a Knock Code when the lock screen is turned on.

Device encryption

Encrypting your device

It is possible to read, write and copy data even when device encryption is set. It is also possible to display a user confirmation prompt when the power is turned on by using lock settings while in lock screen mode.

Precautions for device encryption

You can use the mobile phone lock on the lock screen to increase your device's protection level.



- If mobile phone lock is turned on and an incorrect password is entered more than a specified number of times, the device will automatically initialise.
- If you forget your decryption password, initialise the device. Initialisation will delete all data saved before initialisation.
- Stopping encryption before it is complete may damage data. For example, do not remove or insert the battery while encryption is in progress. Wait until the process is complete.

SD card encryption

You can encrypt and protect data saved on the SD card. The encrypted data in the SD card cannot be accessed from another device.

- 1 Tap  > **Settings** > **General** > **Security** > **Encrypt SD card storage**.
- 2 Read the on-screen overview of SD card encryption and then tap **CONTINUE** to continue.
- 3 Select an option and tap **ENCRYPT NOW**:
 - **New data encryption**: Encrypt only data that is saved on the SD card after encryption.
 - **Full encryption**: Encrypt all the data currently saved on the SD card.
 - **Exclude media files**: Encrypt all files, except for media files such as music, photos and videos.



- To encrypt the SD card, make sure that screen lock is set using a PIN or password.
- Once SD card encryption starts, some functions are restricted to access.
- If you turn off the power while encryption is underway, the encryption process will fail, and some data may be damaged.
- Encrypted files are accessible only from the device where the files were encrypted.
- The encrypted SD card cannot be used on another LG device. To use the encrypted SD card on another mobile device, initialise the card.
- You can perform SD card encryption on your device even when it does not contain an SD card installed. Any SD card that is installed after encryption will automatically be encrypted.

Taking screenshots

You can take screenshots of the current screen you are viewing.

Via a shortcut

Press and hold the Power/Lock key and the volume down (-) key simultaneously for at least two seconds.

- Screenshots can be viewed from the **Screenshots** folder under **Gallery**.

Via Capture+

On the screen where you want to take a screenshot, drag the status bar downwards, then tap **Capture+**.



- When the screen is turned off or locked, you can access **Capture+** by pressing the volume up (+) key twice. First tap **Settings > General** and then turn on **Shortcut key**.
- See *Writing notes on a screenshot* for details.

Entering text

Using Smart keyboard

You can use Smart keyboard to enter and edit text.

With Smart keyboard, you can view text as you type without bothering to alternate between the screen and a conventional keyboard. This allows you to easily find and correct errors when typing.

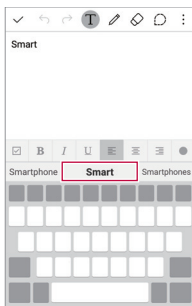

Moving the cursor

With Smart keyboard, you can move the cursor to the exact position you want.

When typing text, tap and hold on the space bar and then drag left or right until the cursor moves to the position you want in the text.

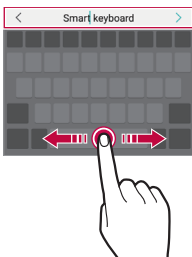

- This option is available only on the QWERTY or single vowel layout keyboard.

Suggesting words

Smart keyboard automatically analyses your usage patterns to suggest frequently used words as you type. The longer you use your device, the more precise the suggestions are.

Enter text, then tap a suggested word or gently drag the left or right side of the keyboard upwards.

- The selected word is automatically entered. You do not need to manually type every letter of the word.

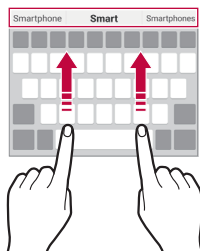

Changing the QWERTY keyboard layout

You can add, delete or rearrange keys on the bottom row of the keyboard.

- 1 Tap  > **Settings** > **General** > **Language & keyboard** > **LG Keyboard** > **Keyboard height and layout** > **QWERTY keyboard layout**.

Alternatively, tap  on the keyboard and tap **Keyboard height and layout** > **QWERTY keyboard layout**.

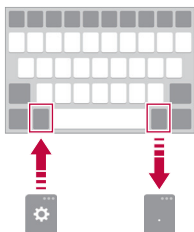

- 2 Tap a key on the bottom row, then drag it to another position.



- This option is available on the QWERTY, QWERTZ and AZERTY keyboards.
- This option may not be supported for some languages.

Customising the keyboard height

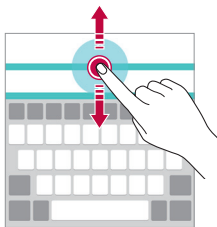

You can customise the keyboard height to maximise hand comfort when typing.

- 1 Tap  > **Settings** > **General** > **Language & keyboard** > **LG Keyboard** > **Keyboard height and layout** > **Keyboard height**.
Alternatively, tap  on the keyboard and tap **Keyboard height and layout** > **Keyboard height**.
- 2 Adjust the keyboard height.





Selecting a landscape keyboard mode

You can select a landscape keyboard mode from several choices.

- 1 Tap  > **Settings** > **General** > **Language & keyboard** > **LG Keyboard** > **Keyboard height and layout** > **Keyboard type in landscape**.
Alternatively, tap  on the keyboard and tap **Keyboard height and layout** > **Keyboard type in landscape**.
- 2 Select a keyboard mode.

Splitting the keyboard

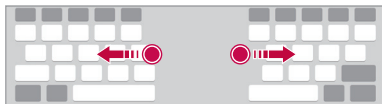

You can split the keyboard in half and place each piece on either side of the screen when the screen is in landscape mode.

- 1 Tap  > **Settings** > **General** > **Language & keyboard** > **LG Keyboard** > **Keyboard height and layout** > **Split keyboard**.
Alternatively, tap  on the keyboard and tap **Keyboard height and layout** > **Split keyboard**.
- 2 On the keyboard, spread your fingers apart horizontally.
 - To merge the split keyboard, pinch your fingers together on the keyboard.



One-handed operation mode



You can move the keyboard to one side of the screen so that you can use the keyboard with one hand.

- 1 Tap  > **Settings** > **General** > **Language & keyboard** > **LG Keyboard** > **Keyboard height and layout** > **One-handed operation**.
Alternatively, tap  on the keyboard and tap **Keyboard height and layout** > **One-handed operation**.

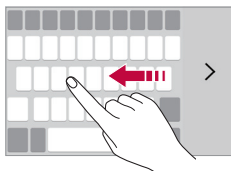
- 2 Drag the keyboard left or right according to the direction of the desired keyboard arrangement.
Alternatively, press the arrow displayed next to the keyboard to move the keyboard in the direction you want.



Entering text by using voice

On the keyboard, tap and hold  and then select .



- To maximise the voice command recognition, speak clearly.
- To enter text by using your voice, make sure that your device is connected to a network.



Changing the keyboard

You can change the input language. You can also change the keyboard type for each language.

- 1 Tap  > **Settings** > **General** > **Language & keyboard** > **LG Keyboard** > **Select languages**.
- 2 Select a language and customise the keyboard type.

Copy and Paste

You can cut, copy, or paste text between apps.





- 1 Tap and hold around the text you want to copy or cut.
- 2 Drag  /  to specify the area to copy or cut.
- 3 Select either **CUT** or **COPY**.
 - Cut or copied text is automatically added to the clip tray.
- 4 Tap and hold the text input window, then select **PASTE**.



- If there is no item that has been copied or cut, the **PASTE** option will not appear.

Clip Tray

If you copy or cut an image or text, it is automatically saved to the clip tray and can be pasted to any space at any time.

- 1 On the keyboard, tap and hold  and select 
Alternatively, tap and hold the text input window, then select **CLIP TRAY**.
- 2 Select and paste an item from the clip tray.
 - Tap  to lock saved items in order to not delete them; even when the maximum quantity is exceeded. A maximum of ten items can be locked. To delete locked items, unlock them first.
 - Tap  to delete the items saved to the clip tray.



- The clip tray may not be supported by some apps downloaded by the user.



03

Useful Apps

Installing and uninstalling apps

Installing apps

Access an app store to search and download apps.

- You can use **Play Store** and the app store provided by your mobile service provider.



- Some app stores may require you to create an account and sign in.
- Some apps may charge fees.
- If you use mobile data, you may be charged for data usage, depending on your pricing plan.

Uninstalling apps

Uninstall apps that you no longer use from your device.



- Some apps cannot be uninstalled by users.

Uninstalling with the tap and hold gesture

On the Home screen, tap and hold the app to uninstall, then drag it over **Uninstall** at the top of the screen.

Uninstalling by using the settings menu

Tap  > **Settings** > **General** > **Apps**, select an app, then tap **Uninstall**.

Uninstalling apps from the app store





To uninstall an app, access the app store from which you download the app and uninstall it.

Phone

Voice call

Make a phone call by using one of the available methods, such as manually entering a phone number or making a call from the contact list or the list of recent calls.



Making a call from the keypad

- 1 Tap  >  > **Dial**.
- 2 Make a call by using a method of your choice:
 - Enter a phone number and tap .
 - Tap and hold a speed-dial number.
 - Search for a contact by tapping the initial letter of a contact name in the contact list, and then tap .





- To enter "+" when making an international call, tap and hold number 0.
- See [Adding contacts to the speed dial list](#) for details on how to add phone numbers to the speed dial list.

Making a call from the contact list

- 1 Tap  >  > **Contacts**.
- 2 From the contact list, select a contact and tap .

Answering a call

To answer a call, drag  to the outside of the circle on the incoming call screen.

- When the stereo headset is connected, you can make calls by using the call/end button on the headset.
- To end a call simply by pressing the Power/Lock key, tap  > **Settings > Networks > Call > Answer and end calls**, then turn on **End calls with the Power key**.



Rejecting a call

To reject an incoming call, drag  to the outside of the circle on the incoming call screen.

- To send a rejection message, drag the rejection message to the outside of the circle.
- To add or edit a rejection message, tap  > **Settings > Networks > Call > Decline and reject calls > Decline with message**.
- When a call is coming in, you can press the volume down (-) key to switch to mute mode. To switch to hold mode, press the Power/Lock key.

Viewing missed calls

If there is a missed call, the status bar at the top of the screen displays .

To view missed call details, drag the status bar downwards. Alternatively, tap  >  > **Call logs**.

Functions accessible during a call

During a call, you can access a variety of functions by tapping on-screen buttons:



- **Contacts:** Move directly to the contact list from the call screen. It is possible to view the contact list during a call.
- **End:** End a call.
- **Dialpad:** Display or hide the dial pad.
- **Speaker:** Turn on the speakerphone function.
- **Mute:** Mute your voice so that your voice cannot be heard by the other party.
- **Bluetooth:** Use a Bluetooth device to make calls. Make sure that a Bluetooth device is connected.
- **⋮** : Access many call options.



• Available setting items may vary, depending on the area and service provider.

Making a three-way calling

You can make a call to another contact during a call.



- 1 During a call, tap **⋮** > **Add call**.
- 2 Enter a phone number and tap .
 - The two call screens are displayed at the same time, and the first call is put on hold.
- 3 To switch to another call, tap another number on the screen. To start a conference call, tap .



• You may be charged a fee for each call.

Viewing call records

To view recent call records, tap  >  > **Call logs**. Then, you can use the following functions:



- To view detailed call records, select a contact. To make a call to the selected contact, tap .
- To delete call records, tap  > **Delete all**.



- The displayed call duration may differ from the call charge. Contact your mobile service provider for details on call charges.

Configuring call options

You can configure call options.

- 1 Tap  >  > **Dial** or **Call logs**.
- 2 Tap  > **Call settings** and then configure options to suit your preferences.

Messaging

Sending a message

You can send messages.



• Sending messages abroad may incur additional charges.

- 1 Tap > .
- 2 Tap .
- 3 Specify a recipient and create a message.
 - To attach files, tap .
 - To access optional menu items, tap .
- 4 Tap **Send** to send the message.

Reading a message

You can view exchanged messages may be contact.

- 1 Tap > .
- 2 Select a contact from the message list.

Configuring messaging settings

You can change messaging settings to suit your preferences.

- 1 Tap > .
- 2 Tap > **Settings** from the message list.

Camera

Starting the camera

You can take and save photos or videos to your device.

Tap  > .



- Before taking a photo, wipe the camera lens with a microfibre cloth. If your finger touches the camera lens, you may get blurry photos.
- If the battery level is lower than 5 %, charge the battery before using the camera.
- Images included in this user guide may be different from the actual device.
- Photos and videos can be viewed or edited from **Gallery**. See [Gallery overview](#) for details.

Switching between cameras

You can switch between front and rear camera.

On the camera screen, tap  or drag the screen either up or down or left or right to switch between front and rear camera.



- Use front camera to take selfies. See [Taking selfies](#) for details.

Auto mode

You can take photos or record videos by selecting a variety of shooting modes and options.

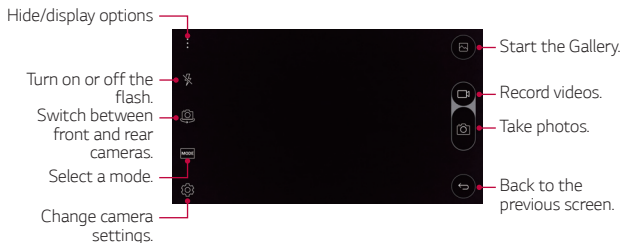





Taking a photo

- 1 Select a shooting mode, and tap the subject to focus the camera on.
- 2 Tap  to take a photo.
Alternatively, press a volume key.





- When the screen is turned off or locked, start the camera by pressing the volume down (-) key twice. To activate this function, tap  > **Settings** > **General** and turn on **Shortcut key**.

Recording a video

- 1 Select a shooting mode, and tap the subject to focus the camera on.
- 2 Tap 
 - To take a photo during video recording, tap .
 - To pause video recording, tap . To resume video recording, tap .
- 3 Tap  to end video recording.

Panorama

You can create a panoramic photo by moving the camera in one direction to photograph and stitch continuous shots of for a wide view.

- 1 On the auto mode screen, tap **MODE** > .
- 2 Tap  and then slowly move the camera in one direction.
 - Move the device by following the direction of the arrow in the guideline.
- 3 Tap  to end shooting.

Burst shot

You can take continuous shots of photos to create moving pictures.

On the auto mode screen, tap and hold .

- Continuous shots are taken at a fast speed while  is held down.















Configuring camera options

You can customise a variety of camera options to suit your preferences.

On the auto mode screen, tap .



• Available options vary, depending on the selected shooting mode.

	Select an aspect ratio for photos or a picture quality for videos.
	Obtain photos with backlight corrected.
	Set the timer to automatically take photos after a specified period of time.
	Take photos with voice commands. (Available choices: Cheese, Smile, Kimchi, LG)
	Display guide grids so that you can take photos based on the horizontal and vertical reference lines.
	Set the save destination for photos and videos. These options appear when an external SD card is inserted.  : Save to the internal storage.  : Save to the external storage.
	Flip images. These options appear when using the front camera.  : Do not flip the image.  : Flip the image horizontally.
 / 	Customise auto-shooting settings. These options appear when using the front camera.  : Shoot using the Gesture shot feature.  : Shoot when the camera detects a face.

Taking selfies

You can use the front camera to view your face on the screen and take selfies.



- When using the front camera, selfies default to gesture shot. To change selfie-taking methods, see *Configuring camera options* for details.

Gesture shot

You can take selfies by using gestures.

Show your palm to the front camera and then clench your fist.

- In three seconds, a photo is taken.



- To use this function, make sure that [👏] is selected under camera options.
- An alternative way to take gesture shots is to clench your fist and then open it towards the front camera.
- Make sure that your palm and fist are within the reference line so that the camera can detect them.
- Access to some functions may be restricted during multi-view shooting.

Interval shot

You can take continuous selfies.

While using the front camera, tap and hold . Alternatively, show your palm to the camera, then clench your fist twice quickly.

- Four photos are taken at three second interval.



- To use this function, make sure that [] is selected under camera options.

Taking photos automatically

When you switch to the front camera, the front camera detects your face and takes a selfie automatically.





- To use this function, make sure that [] is selected under camera options.

Gallery

Gallery overview

You can view and manage photos and videos saved on your device.

- 1 Tap  > .
 - Saved photos and videos are displayed by the folder.
- 2 Select a file.
 - View the selected file in full-screen mode.
 - Drag left or right on the displayed photo or video screen to view the previous or next file.



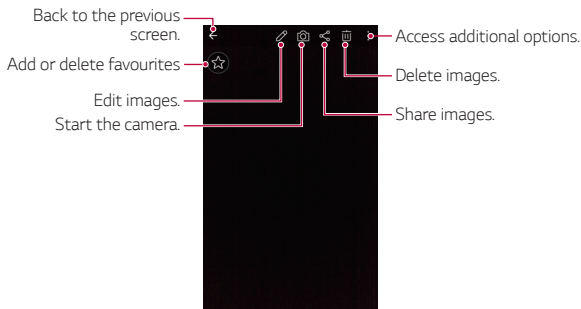

- Some file formats may not be supported, depending on the installed software.
- Some files may not be opened due to encoding.
- Files that exceed the size limit may cause an error.

Viewing photos



Editing photos

- 1 On the photo screen, tap .
- 2 Use a variety of effects and tools to edit the photo.
- 3 Tap  to apply changes.
- 4 Tap **SAVE** to save changes.
 - The edited photo overwrites the original file.
 - To save the edited photo as another file, tap  > **Save copy**.

Playing a video

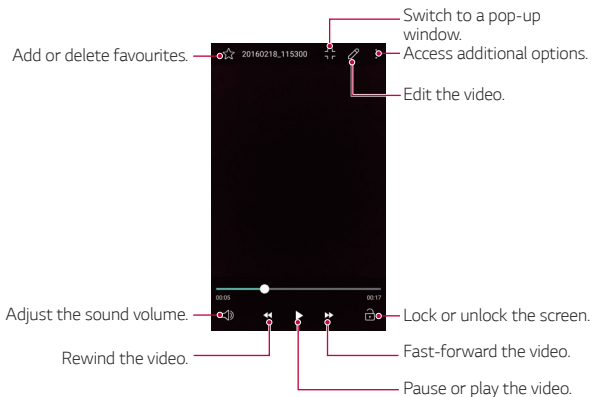

- To adjust the sound volume, drag the right side of the video screen up or down.
- To adjust the screen brightness, drag the left side of the video screen up or down.



Deleting files

You can delete a file by using one of the following options:

- Tap and hold a file from the file list, then tap **Delete**.
- Tap  from the file list, then select a file.



Sharing files

You can share a file by using one of the following options:

- On the photo or video screen, tap  to share the file by using the method you want.
- Tap  from the file list to select a file and share the file by using the method you want.





File Manager

You can view and manage files saved on your device.

- 1 Tap  > **Tools** > **File Manager**.
- 2 Tap  and select a storage space.



Weather

You can view the weather information for a particular area.

- 1 Tap  > **Tools** > **Weather**.
- 2 Tap  and add the city you want.
 - On the detailed weather screen, tap  / , or drag the screen left or right to view the weather for other cities.



Calculator

You can use two types of calculators: the simple calculator and the scientific calculator.

- 1 Tap  > **Tools** > **Calculator**.
- 2 Use the keypad to make a calculation.
 - To use the scientific calculator, tap  > **Scientific calculator**.
 - To view calculation history, tap  > **Calculation history**.





Tasks

You can register tasks to your device to easily manage schedules.

- 1 Tap  > **Tools** > **Tasks**.
- 2 Tap  to add a task.
- 3 Enter task details and then tap **SAVE**.

Voice Recorder

You can record and save your voice or others' voices from important events. Recorded voice files can be played back or shared.

- 1 Tap  > **Tools** > **Voice Recorder**.
- 2 Tap 
 - To pause recording, tap .
 - To save the location details of recording, tap **Location**.
 - To add an event, tap **Event** and add an event to the date you want.
- 3 Tap  to end recording.
 - The file is saved automatically and the pre-listen screen appears.
- 4 Tap  to play the recorded voice.



- If you tap , recorded voice files appear. You can play a recorded voice file from the list.

Downloads

You can view, delete or share files downloaded via Internet or apps.

Tap  > **Tools** > **Downloads**.

FM Radio

You can listen to FM radio.

Tap  > **Tools** > **FM Radio**.





- To use this app, first connect a headset to the device. The headset becomes the radio antenna.
- This option may not be supported, depending on the area.

Clock

Alarm

You can set an alarm to trigger it at a specified time.



- 1 Tap  > **Clock** > **Alarm**.
- 2 Tap  to add a new alarm.
- 3 Configure the alarm settings and tap **SAVE**.



- If you select a previously set alarm, you can edit the alarm.
- To delete an alarm, tap  at the top of the screen. Alternatively, tap and hold the alarm.

World clock

You can view the current time in cities around the world.

- 1 Tap  > **Clock** > **World clock**.
- 2 Tap  and add a city.

Timer

You can set the timer to trigger an alarm after a specified period of time.

- 1 Tap  > **Clock** > **Timer**.
- 2 Set the time and tap **Start**.
 - To suspend the timer, tap **Stop**. To resume the timer, tap **Resume**.
 - To initialise the timer settings, tap **Reset**.
- 3 Tap **Stop** to stop the timer alarm.

Stopwatch

You can use the stopwatch to record a lap time.

- 1 Tap  > **Clock** > **Stopwatch**.
- 2 Tap **Start** to initiate the stopwatch.
 - To record a lap time, tap **Lap**.
- 3 Tap **Stop** to suspend the stopwatch.
 - To resume the stopwatch, tap **Resume**.
 - To delete all the stopwatch records, tap **Reset**.

Music

You can play and manage music files saved on your device.

- 1 Tap  > **Music**.
- 2 Select a category.
- 3 Select a music file.

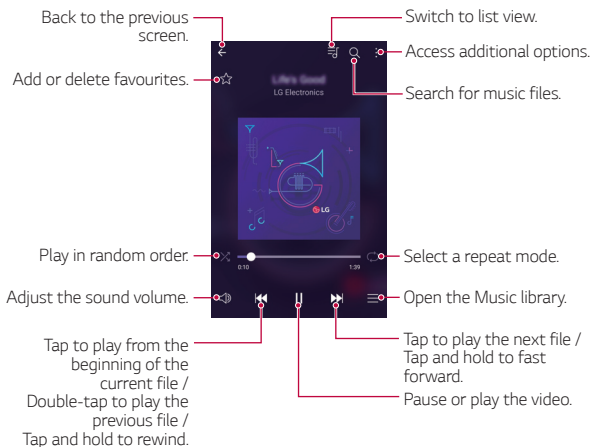

- Some file formats may not be supported, depending on the installed software.
- Files that exceed the size limit may cause an error.
- Music files may be protected by international copyright owners or copyright laws. You may have to obtain legal permission before copying a music file. To download or copy a music file, first check the copyright law for the relevant country.

E-mail

E-mail overview

You can register an email account to your device and then you can check and send emails from your device.



- If you use mobile data, you may be charged for data usage fee depending on your pricing plan.

Registering email accounts

When you use the email app for the first time, register your email account.

- 1 Tap  > **E-mail**.
- 2 Select an email service provider.
- 3 Enter your email address and password and then tap **NEXT** to register your account
 - To manually register an email account or to register email accounts not found in the list, tap **MANUAL SETUP**.

Managing email accounts

To view or edit your email account settings, tap  > **Settings**.

- To add an account, tap **Add account**.
- To delete an account, tap  > **Remove account**.





Opening another email account

If several email accounts are registered and you want to view another account, tap  and select another one from the account list.

Checking email

- 1 Tap  and select a mail box.
- 2 Select an email from the email list.
 - The email message appears.

Sending email

- 1 Tap .
- 2 Enter the email address of a recipient.
- 3 Enter a subject and message.
 - To attach files, tap .
 - To access optional menu items, tap .
- 4 Tap  to send the email.

Contacts

Contacts overview

You can save and manage contacts.

Tap  > **Contacts**.

Adding contacts

Adding new contacts

- 1 On the contact list screen, tap .
- 2 Enter contact details and tap **SAVE**.

Importing contacts

You can import a contact from another storage device.

- 1 On the contact list screen, tap  > **More** > **Manage contacts** > **Import**.
- 2 Select the source and target locations of the contact you want to import, and then tap **OK**.
- 3 Select a contact and tap **IMPORT**.

Adding contacts to the speed dial list

- 1 On the contact list screen, tap  > **Speed dial**.
- 2 Tap **Add contact** from a speed-dial number.
- 3 Select a contact.

Searching for contacts

You can search for contacts by using one of the following options:

- On the contact list screen, enter a contact name in the search box.
- Drag the contact list up or down.
- From the index of the contact list screen, tap the initial letter of a contact.

Contacts list

Editing contacts

- 1 On the contact list screen, select a contact from the contact list.
- 2 On the contact detail screen, tap  and edit details.
- 3 Tap **SAVE** to save changes.

Deleting contacts

- 1 On the contact list screen, tap and hold a contact from the contact list.
- 2 Tap **Delete contact**.

Adding favourites

You can register frequently used contacts as favourites.

- 1 On the contact list screen, select a contact from the contact list.
- 2 On the contact detail screen, tap ☆.

Creating groups

- 1 On the contact list screen, tap **Groups** > ⋮ > **New group**.
- 2 Enter a new group name.
- 3 Tap **Add members**, select contacts, then tap **ADD**.
- 4 Tap **SAVE** to save the new group.

Calendar

Calendar overview

You can use the calendar to manage events and tasks.

Adding events

- 1 Tap ○ > **Calendar**.
- 2 Select a date and then tap +.
- 3 Enter event details and tap **SAVE**.
 - If you tap a date from the calendar and the date contains events, a pop-up window appears showing a list of the events. Tap an event from the pop-up window to view the event details.

Syncing events

Tap  > **Calendars to display** >  > **Calendars to sync**.





- Device events saved under your Google account are synced with the Google calendar. This allows you to manage events from devices other than your device.

Event pocket

You can use the event pocket to create events.

Tap  to open the event pocket and then drag content to a date in the calendar.

- : Manage images, text, notes and temporarily saved events. You can also share text, images and notes from another app and save them to the event box. If you tap **POCKET** when creating an event, the event is temporarily saved to the event pocket.
- : Manage tasks that have no deadline, such as events.

Evernote

You can write and collect important information and then share them with other devices that support **Evernote**.

Tap  > **Evernote**.



Cell Broadcast

You can view real-time text broadcasts on emergency situations, such as typhoons, floods and earthquakes.

Tap  > **Cell Broadcast**.

LG Backup

You can back up, restore and move data saved on your device.

- 1 Tap  > **Management** > **LG Backup**.
Alternatively, tap  > **Settings** > **General** > **Backup & reset** > **LG Backup**.
- 2 Follow the on-screen instructions to store the data on your device, or share the data to other devices.





- Initialising your device may delete backup files saved in internal storage. To minimise data loss, copy important backup files from the LG Backup folder in the internal storage to a computer or external storage.



- Data in a Google account will not be backed up. When you synchronise your Google account, Google apps, Google contacts, Google calendar, Google memo app data and apps downloaded from Play store are stored on the Drive app automatically.
- Backup files are saved with the file extension *.lbf under the LG Backup folder on the SD card or internal storage.
- Fully charge the battery before backing up or restoring data to avoid unintentional powering off during the process.

Recently uninstalled apps

You can view and reinstalled apps that have been uninstalled in the past 24 hours.

- 1 Tap  > **Recently uninstalled apps**.
Alternatively, tap  > tap and hold on an empty space, then select an **Uninstalled apps**.
- 2 Tap  or **Reinstall** the apps you want reinstalled.

Google apps

You can use Google apps by setting a Google account. The Google account registration window appears automatically when you use a Google app for the first time. If you do not have a Google account, create one from your device. For details on how to use an app, see the Help in the app.



- Some apps may not work, depending on the area and service provider.

Drive

Upload, save, open, share and organise files from your device. Files accessible from apps can be accessed from anywhere, including online and offline environments.

Docs

Create documents or edit documents created online or from another device. Share and edit documents together with others.

Voice Search

Search information on Google by saying a keyword, instead of typing a keyword.

Maps

Find your location or the location of a place on the map. View geographical information.

Photos

View or share photos or albums saved on your device.

Slides

Create presentation material or edit presentation material created online or from another device. Share and edit presentation material together with others.

Hangouts

Exchange messages. Make a video call with an individual or a group.

Chrome

Sign in to Chrome and import opened tabs, bookmarks and address bar data from a computer to your device.

Gmail

Register your Google email account to your device to check or send email.

Sheets

Create spreadsheets or edit spreadsheets created online or from another device. Share and edit spreadsheets together with others.

Play Movies & TV

Use your Google account to rent or purchase movies. Purchase content and play it anywhere.

YouTube

Search and play videos. Upload videos on YouTube to share them with people around the world.

Play Music

Purchase music files from **Play Store**. Play music files saved on your device.



04



Phone Settings

Settings

You can customise your device settings.

Tap  > **Settings**.



- Tap  and enter a keyword in the search box to access a setting item.
- Tap  to change the view mode. This user guide assumes that you are using the **Tab view**.

Networks

Dual SIM card

You can configure Dual SIM settings.

- 1 On the settings screen, tap **Networks** > **Dual SIM card**.
- 2 Customise the following functions:
 - **SIM card 1**: Change the name and icon of the SIM card 1.
 - **Activate slot 1**: Activate or deactivate the SIM card slot 1.
 - **SIM card 2**: Change the name and icon of the SIM card 2.
 - **Activate slot 2**: Activate or deactivate the SIM card slot 2.
 - **SIM card colour theme**: Change the colour themes for the SIM cards.
 - **Cost save mode**: Activate or deactivate the cost save mode. In the cost save mode, if you make a call to a contact to which a specific SIM is assigned, this SIM is used for the call even if the other SIM is active, for example, it is using mobile data.
 - **Mobile data**: Select a SIM card you want to use for mobile data service. You can also turn off this function.
 - **Data roaming**: Select this option to enable the device to use mobile data when you are roaming outside your home network area.

Wi-Fi

You can connect to nearby devices over a Wi-Fi network.

Connecting to a Wi-Fi network

- 1 On the settings screen, tap **Networks** > **Wi-Fi**.
- 2 Swipe  to activate it.
 - Available Wi-Fi networks appear automatically.
- 3 Select a network.
 - You may need to enter the network's Wi-Fi password.
 - The device skips this process for previously accessed Wi-Fi networks. If you do not want to automatically connect to a certain Wi-Fi network, tap and hold the network and then tap **Forget network**.

Wi-Fi network settings

On the settings screen, tap **Networks** > **Wi-Fi**.

- **Switch to mobile data:** If a Wi-Fi network is disconnected when mobile data is set to on, mobile data automatically takes the place of the Wi-Fi connection. Using mobile data may incur data charges.
-  : Customise Wi-Fi network settings.

Wi-Fi Direct

You can connect your device to other devices that support Wi-Fi Direct to share data directly with them. You do not need an access point. You can connect with more than two devices by using Wi-Fi Direct.

- 1 On the settings screen, tap **Networks > Wi-Fi > ⋮ > Advanced Wi-Fi > Wi-Fi Direct**.
 - Nearby devices that support Wi-Fi Direct automatically appear.
- 2 Select a device.
 - Connection occurs when the device accepts the connection request.



• The battery may drain faster when using Wi-Fi Direct.

Bluetooth

You can connect your device to nearby devices that support Bluetooth to exchange data with them. Connect your device to a Bluetooth headset and a keyboard. This makes it easier to control the device.

Pairing with another device

- 1 On the settings screen, tap **Networks > Bluetooth**.
- 2 Swipe to activate it.
 - Available devices appear automatically.
 - To refresh the device list, tap **SEARCH**.



• Only devices with the searching option enabled are displayed on the list.

- 3 Select a device from the list.
- 4 Follow the on-screen instructions to perform authentication.



• This step is skipped for previously accessed devices.

Sending data via Bluetooth

- 1 Select a file.
 - You can send multimedia files or contacts.
- 2 Tap  > **Bluetooth**.
- 3 Select a target device for the file.
 - The file is sent as soon as the target device accepts it.



• File sharing processes may differ, depending on the file.

Mobile data

You can turn on or off mobile data. You can also manage mobile data usage.

Turning on mobile data

- 1 On the settings screen, tap **Networks > Mobile data**.
- 2 Swipe to activate it.

Customising mobile data settings

- 1 On the settings screen, tap **Networks > Mobile data**.
- 2 Customise settings:
 - **Mobile data**: Set to use data connections on mobile networks.
 - **Limit mobile data usage**: Set a limit for mobile data usage to block mobile data if the limit is reached.
 -  : Customise mobile data settings.

Call

You can customise call settings, such as voice call and international call options.



- Some features may not be supported, depending on the device manufacturer or service provider.

1 On the settings screen, tap **Networks > Call**.

2 Customise settings:

[SIM card 1/SIM card 2 Tab]

- **Voicemail:** Change the number of voicemail messages and notification settings.
- **Fixed dialing numbers:** Restrict outgoing calls only to numbers with specified prefixes.
- **Call forwarding:** Set when to forward calls.
- **Call barring:** Restrict incoming or outgoing calls or international calls.
- **Call duration:** View call time details.
- **Additional settings:** Customise additional call settings.

[Common Tab]

- **Smart forward:** You can receive SIM card 2 calls if you are busy on SIM card 1 and vice versa.
- **Decline and reject calls > Decline with message:** Set a text message to send when rejecting calls. Manage rejection messages.
- **Decline and reject calls > Reject calls from:** Block incoming calls from particular numbers, or manage blocked numbers.
- **Decline and reject calls > Private numbers:** Block incoming calls from unidentified numbers.
- **Answer and end calls > End calls with the Power key:** End a call when the Power/Lock key is pressed.

- **Answer and end calls > Auto answer:** Set to automatically answer a call after a certain length of time when connected to a hands-free device.
- **More > Incoming voice call pop-up:** Set to display pop-up window for an incoming call while using an app.
- **More > Connection vibration:** Set the device to vibrate when the other party answers your call.
- **More > Gestures:** Use a gesture to reject calls. Mute the incoming call ringtone.
- **More > Save unknown numbers:** Add and save a new phone number to contacts after a call.

File sharing

You can send and receive files between your device and other LG devices or tablets.



• See *Sending or receiving files* for details.

- 1 On the settings screen, tap **Networks > Share & connect > File sharing**.
- 2 Customise settings:
 - **LG Stylus2 Dual:** Change the device name.
 - **Save to:** Set the destination folder to save files sent from other devices.
 - **File Sharing:** Permit receipt of files sent from other devices.
 - **SmartShare Beam:** Share files with other devices via SmartShare Beam.

Media server

You can share media content on your device with nearby devices that support DLNA.

- 1 On the settings screen, tap **Networks > Share & connect > Media server**.
- 2 Perform actions:
 - **Content sharing:** Share content on your device with nearby devices.
 - **LG Stylus2 Dual:** Set your device's name.
 - **Content to share:** Select the type of media content to share with other devices.
 - **Allowed devices:** View a list of devices permitted to access content on your device.
 - **Not-allowed devices:** View a list of devices not permitted to access content on your device.

LG AirDrive

You can use your LG account from a computer to manage files saved on the device. You do not need a USB connection.

- 1 On the settings screen, tap **Networks > Share & connect > LG AirDrive**.
- 2 Use a single LG account to sign in to LG Bridge on the computer and **LG AirDrive** on the device.
 - LG Bridge software can be downloaded from www.lg.com.
- 3 Manage files on the device from the computer.

Printing

You can print the content of certain screens (such as web pages displayed in Chrome) to a printer connected to the same Wi-Fi network as your Android device.

USB tethering

You can connect the device to another device via USB and share mobile data.

- 1 On the settings screen, tap **Networks > Tethering > USB tethering** and then swipe to activate it.
- 2 Connect your device and other devices via USB cable.



- This option uses mobile data and may incur data usage fees, depending on your pricing plan.
- When you connect to your computer, download the USB driver from *www.lg.com to the computer*.
- You cannot send or receive files between your device and a computer while USB tethering is turned on. Turn off USB tethering to share files.
- Operating systems that support tethering are Windows XP or higher, or Linux.

Wi-Fi hotspot

You can set the device as a wireless router so that other devices can connect to the internet by using your device's mobile data.

- 1 On the settings screen, tap **Networks > Tethering > Wi-Fi hotspot** and then swipe to activate it.
- 2 Enter Wi-Fi ID(SSID) and password.
- 3 Turn on Wi-Fi on the other device, and select the name of the device network on the Wi-Fi list.
- 4 Enter the network password.



- This option uses mobile data and may incur data usage fees, depending on your pricing plan.
- More information is available at this web site:
<http://www.android.com/tether#wifi>

Bluetooth tethering

A bluetooth-connected device can connect to the internet by using your device's mobile data.

- 1 On the settings screen, tap **Networks > Tethering > Bluetooth tethering** and then swipe to activate it.
- 2 Turn on Bluetooth on both devices, and pair them.



- This option uses mobile data and may incur data usage fees, depending on your pricing plan.
- More information is available at this web site:
http://www.android.com/tether#Bluetooth_tethering

Airplane mode

You can turn off the call and mobile data functions. When this mode is on, functions that do not involve data, such as games and music playback, remain available.

- 1 On the settings screen, tap **Networks > More > Airplane mode**.
- 2 Swipe to activate it.
- 3 Tap **TURN ON** in the confirmation screen.

Mobile networks

You can customise mobile data settings.

- 1 On the settings screen, tap **Networks > More > Mobile networks**.
- 2 Customise settings:
 - **Network mode:** Select a network type.

- **Access point names:** View or change the access point for using mobile data services. To change the access point, select a choice from the access point list.
- **Network operators:** Search for network operators and connect automatically to a network.

VPN

You can connect to a safe virtual network, such as an IntraNet. You can also manage connected virtual private networks.

Adding VPN

- 1 On the settings screen, tap **Networks > More > VPN**.



- If the screen is not locked, a notification screen appears. Tap **SETTINGS** from the notification screen and lock the screen. See *Configuring lock screen settings* for details.

- 2 Tap **Add VPN network**.
- 3 Enter VPN details and tap **SAVE**.

Configuring VPN settings

- 1 Tap a VPN from the **VPNS** list.
- 2 Enter the VPN user account details and tap **CONNECT**.
 - To save the account details, select the **Save account information** checkbox.

Sound & notification

You can customise sound, vibrate and notification settings.

On the settings screen, tap **Sound & notification** and customise settings:

- **Sound profile:** Change the sound mode to sound, silent, or vibrate only.
- **Volume:** Adjust the sound volume for various items.
- **SIM1 ringtone/SIM2 ringtone:** Select a ringtone for incoming calls. Add or delete ringtones.
- **Ringtone ID:** Create a ringtone for an incoming call from a particular contact. See *Ringtone ID* for details.
- **Sound with vibration:** Set the device to vibrate and play a ringtone simultaneously.
- **SIM1 vibration type/SIM2 vibration type:** You can select a vibration type or make your own vibration pattern.
- **Do not disturb:** Set the time, range and app type to receive notification messages. Receive notification messages only on particular days of the week. See *Do not disturb* for details.
- **Lock screen:** Display or hide a notification message on the lock screen. You can also hide private information.
- **Apps:** Select the apps that can show their notification messages on the screen, and set the priorities of those apps in regard to notification messages.
- **Notification LED:** Indicate device status via LED.
- **More > SIM1 notification sound/SIM2 notification sound:** Select a notification ringtone. Set music saved on the device as a notification ringtone.
- **More > Vibrate on tap:** Set the device to vibrate when you tap certain items on screen.
- **More > Sound effects:** Select a sound effect to play when you tap the dial pad, select an option, or lock or unlock the screen.

- **More > Message/call voice notifications:** Set the device to read the content of calls or messages via voice.

Display

You can customise detailed settings for each screen type.

On the settings screen, tap **Display** and customise settings:

- **Home screen:** Customise settings for the Home screen. See *Home screen* for details.
- **Lock screen:** Customise lock screen settings. See *Screen lock* for details.
- **Home touch buttons:** Rearrange Home touch buttons or change their background colours. Hide Home touch buttons on the screen.
- **Font type:** Change the font face.
- **Font size:** Change the font size.
- **Bold text:** Bold the text on the screen.
- **Brightness:** Use the slide bar to change the device's screen brightness. To automatically adjust screen brightness according to ambient light intensity, swipe the automatic brightness switch.
- **Reader mode:** Reduce amount of blue light on screen to reduce eye strain.
- **Auto-rotate screen:** Automatically rotate the screen according to the device's orientation.
- **Screen timeout:** Automatically turn off the screen when the device is left idle for a specified period of time.
- **More > Daydream:** Display a screen saver when the device is connected to the holder or charging. Select a screen saver type to display.
- **More > Motion sensor calibration:** Correct the angle and speed of the motion sensor to improve the tilt accuracy and speed of the sensor.



- When correcting the motion sensor, make sure to place the device on a flat surface. Failure to do so may cause motion sensor related errors, such as automatic screen rotation.

General

Language & keyboard

You can customise language and keyboard settings for your device.

- 1 On the settings screen, tap **General > Language & keyboard**.
- 2 Customise settings:
 - **Language:** Set the display language for the device.
 - **Current keyboard:** View the keyboard type currently in use. Select a keyboard to use when entering text. You can also set a keyboard you have added as active keyboard.
 - **LG Keyboard:** Customise LG keyboard settings. This option is available when an LG keyboard is selected as the active keyboard.
 - **Google voice typing:** Turn on dictation. This converts voice to text.
 - **Text-to-speech output:** Turn on TTS mode, which reads text via voice.
 - **Pointer speed:** Adjust the pointer speed of a mouse or trackpad.
 - **Reverse buttons:** Let the right mouse button perform primary direct-manipulation actions.

Location

You can customise settings to access your location information from a particular app.

- 1 On the settings screen, tap **General > Location**.
- 2 Customise settings:
 - **Mode:** Select a method to provide your location information.
 - **RECENT LOCATION REQUEST:** View apps that recently requested location information.
 - **Camera:** Save location information when taking photos or videos.
 - **Google Location History:** Permit Google services to collect your location information.

Accounts & sync

You can add or manage accounts, including a Google account. You can also sync particular apps or user information automatically.

- 1 On the settings screen, tap **General > Accounts & sync**.
- 2 Customise settings:
 - **Auto-sync data:** Sync all the registered accounts automatically.
 - **ACCOUNTS:** View a list of registered accounts. To view or change details of an account, tap the account.
 - **ADD ACCOUNT:** Add accounts.

Accessibility

You can manage accessibility plug-ins installed on your device.

- 1 On the settings screen tap **General > Accessibility**.
- 2 Customise settings:
 - **Vision > TalkBack**: Set the device to notify screen status or actions via voice.
 - **Vision > Message/call voice notifications**: Set the device to read the call or message content via voice.
 - **Vision > Font size**: Change the font size.
 - **Vision > Bold text**: Bold the text on the screen.
 - **Vision > Touch zoom**: Zoom in or out by tapping the screen three times.
 - **Vision > Screen colour inversion**: Increase the display colour contrast for people with poor eyesight.
 - **Vision > Screen colour adjustment**: Adjust the display colour.
 - **Vision > Grayscale**: Switch the screen to greyscale mode.
 - **Vision > End calls with the Power key**: End a call by pressing the Power/Lock key.
 - **Hearing > Captions**: Turn on the subtitle service when playing videos for the hearing impaired.
 - **Hearing > Notification LED**: Indicate device status via LED.
 - **Hearing > Flash alerts**: Set the device to notify with a blinking light for incoming calls and notifications.
 - **Hearing > Turn off all sounds**: Turn off all sounds and lower volume on receiver.
 - **Hearing > Audio type**: Select the audio type.
 - **Hearing > Sound balance**: Adjust the audio output balance. Use the slide bar to change the balance.
 - **Motor & cognition > Touch assistant**: Turn on the touch board to make buttons and gestures easier to use.

- **Motor & cognition > Touch and hold delay:** Adjust the touch input time.
- **Motor & cognition > Touch and hold for calls:** Answer or decline calls by tapping and holding the call button instead of dragging it.
- **Motor & cognition > Screen timeout:** Turn off the screen automatically when the device is left idle for a specified period of time.
- **Motor & cognition > Touch control areas:** Limit the touch area so that only a particular portion of the screen can be controlled by touch input.
- **Accessibility features shortcut:** Quickly access a frequently used function by tapping  three times.
- **Auto-rotate screen:** Automatically switch the screen orientation according to the device.
- **Switch Access:** Create key combinations to control your device.

Mini view

Turn on this menu to shrink the screen for use with one hand by swiping left or right across the Home touch buttons. See [Mini view](#) for details.

On the settings screen, tap **General > Mini view**.

Shortcut key

You can use the volume keys to directly launch apps when the screen is turned off or locked.

- 1 On the settings screen, tap **General > Shortcut key**.
- 2 Swipe  to activate it.
 - Press the volume down (-) key twice to launch the **Camera** app when the screen is locked or turned off. Press the volume up (+) key twice to launch **Capture+**.

Google services

You can use Google Settings to manage your Google apps and account settings.

On the settings screen, tap **General** > **Google services**.

Security

- 1 On the settings screen, tap **General** > **Security**.
- 2 Customise settings:
 - **Content lock:** Set the method to lock files in **QuickMemo+**.
 - **Encrypt phone:** Set the device password for privacy. Create a PIN or password to enter each time the device is turned on. See *Encrypting your device* for details.
 - **Encrypt SD card storage:** Encrypt the SD card to prevent use on another device. See *SD card encryption* for details.
 - **Set up SIM card lock:** Lock or unlock the USIM card, or change the password (PIN).
 - **Password typing visible:** Display a password as you enter it.
 - **Phone administrators:** Allow privileges to restrict the control or use of the device to particular apps.
 - **Unknown sources:** Allow the installation of apps from non-Play Store apps.
 - **Verify apps:** Block the installation of harmful apps. Display a warning message when a harmful app is installed.
 - **Storage type:** View the storage type where the security certificate will be saved.
 - **Certificate management:** Manage the security certificate saved on the device.
 - **Trust agents:** View and use trust agents installed on the device.
 - **Screen pin:** Fix the app screen so that only the currently active app can be used.

- **Usage access for apps:** View details on usage of apps on the device.

Quick Cover View

With Quick Cover case, you can check incoming calls and stop the alarm/timer when the cover is closed. To unlock with the cover, the screen lock must be set to Swipe.

On the settings screen, tap **General > Quick Cover View**.

Pen

Use the Pen settings to configure option when the pen is removed. See *Pen Pop* for details.

On the settings screen, tap **General > Pen**.

- **Open when removed:** Select a feature that will automatically start when the pen is removed from the device.
- **App shortcut:** Set frequently used apps.
- **Screen-off Memo:** Create notes on the turned-off screen when the pen is removed.
- **Pen detection:** Be notified by sound or vibration when the pen is removed or inserted.
- **Pen Keeper:** Be notified by sound or visual notification when the device is moved with the pen removed.

Dual window

Allows you to configure the Dual Window feature. See *Dual window* for details.

On the settings screen, tap **General > Dual window**.

- **Auto-open:** Checkmark to allow you to tap a link on the full screen or attachments from emails to open Dual window.
- **Help:** Display tips for using Dual window.

Date & time

You can customise date and time settings for your device.

- 1 On the settings screen, tap **General > Date & time**.
- 2 Customise settings.

Storage & USB

You can view and manage internal storage on the device or storage space of the SD card.

- 1 On the settings screen, tap **General > Storage & USB**.
- 2 Customise settings:
 - **Internal storage:** View the total storage space and free space in the device's internal storage. View a list of apps in use and the storage capacity for each app.
 - **PORTABLE STORAGE:** View the total storage space and free space in the SD card. This option appears only when a SD card is inserted. To unmount the SD card, tap .

Battery & power saving

You can view the current battery information or turn on power-saving mode.

- 1 On the settings screen, Tap **General > Battery & power saving**.
- 2 Customise settings:
 - **Battery usage:** View the battery usage details. To view more details, select a specific item.
 - **Battery percentage on status bar:** Display the remaining battery level as a percentage on the status bar.
 - **Battery saver:** Reduce battery consumption by cutting down some device settings, such as the display brightness, speed and vibration intensity. The status bar displays  when power-saving mode is on.

Memory

You can view the average amount of memory usage over a certain period of time and the memory occupied by an app.

- 1 On the settings screen, tap **General > Memory**.
- 2 Tap ▼ to set a time slot to retrieve data.

Apps

You can view a list of installed apps. Shut down or delete apps, if necessary.

- 1 On the settings screen, tap **General > Apps**.
- 2 Select an app and perform actions.

Backup & reset

You can back up data saved on your device to another device or account. Reset the device, if necessary.

- 1 On the settings screen, tap **General > Backup & reset**.
- 2 Customise settings:
 - **LG Backup**: Back up and restore all data saved on the device. See [LG Backup](#) for details.
 - **Back up my data**: Back up your app data, Wi-Fi password and other settings to the Google server.
 - **Backup account**: View the current backup account in use.
 - **Automatic restore**: Automatically restore backup settings and data when reinstalling an app.
 - **Network settings reset**: Reset Wi-Fi, Bluetooth and other network settings.
 - **Factory data reset**: Reset all settings for the device and delete data.



- Resetting your device deletes all data on it. Enter your device name, Google account and other initial information again.

About phone

You can view information about your device, such as the name, status, software details and legal information.

On the settings screen, tap **General > About phone** and view information.



05

Appendix

Phone software update

LG Mobile phone software update from the Internet

For more information about using this function, please visit <http://www.lg.com/common/index.jsp>, select your country and language.

This feature allows you to conveniently update the firmware on your phone to a newer version from the Internet without needing to visit a service centre. This feature will only be available if and when LG makes a newer firmware version available for your device.

Because the mobile phone firmware update requires the user's full attention for the duration of the update process, please make sure you check all instructions and notes that appear at each step before proceeding. Please note that removing the USB cable during the upgrade may seriously damage your mobile phone.



- LG reserves the right to make firmware updates available only for selected models at its own discretion and does not guarantee the availability of the newer version of the firmware for all handset models.

LG Mobile Phone software update via Over-the-Air (OTA)

This feature allows you to conveniently update your phone's software to a newer version via OTA, without connecting using a USB cable. This feature will only be available if and when LG makes a newer firmware version available for your device.

First check the software version on your mobile phone:

Settings > General > About phone > Common > Update Center > Software Update > Check now for update.



- Your personal data from internal phone storage—including information about your Google account and any other accounts, your system/application data and settings, any downloaded applications and your DRM licence—might be lost in the process of updating your phone's software. Therefore, LG recommends that you backup your personal data before updating your phone's software. LG does not take responsibility for any loss of personal data.
- This feature depends on your network service provider, region and country.

FAQ

This chapter lists some problems you might encounter when using your phone. Some problems require you to call your service provider, but most are easy to fix yourself.

Message	Possible causes	Possible corrective measures
SIM card error	There is no SIM card in the phone or it is inserted incorrectly.	Make sure the SIM card is correctly inserted.
No network connection/ Dropped network	Signal is weak or you are outside the carrier network.	Move toward a window or into an open area. Check the network operator coverage map.
	Operator applied new services.	Check whether the SIM card is more than 6~12 months old. If so, change your SIM or USIM card at your network provider's nearest branch. Contact your service provider.
Codes do not match	To change a security code, confirm the new code by re-entering it.	If you forget the code, contact your service provider.
	The two codes you entered do not match	
No applications can be set	Not supported by service provider or registration required.	Contact your service provider.
Downloaded application causes a lot of errors.	Remove the application.	<ol style="list-style-type: none">1. Tap  > Settings.2. Tap the General > Apps.3. Tap the app > Uninstall.

Message	Possible causes	Possible corrective measures
Calls not available	Dialling error	New network not authorised.
	New SIM card inserted.	Check for new restrictions.
	Pre-paid charge limit reached.	Contact service provider or reset limit with PIN2.
Phone cannot be turned on	On/Off key pressed too briefly.	Press the On/Off key for at least two seconds.
	Battery is not charged.	Charge battery. Check the charging indicator on the display.
Charging error	Battery is not charged.	Charge battery.
	Outside temperature is too hot or cold.	Make sure phone is charging at a normal temperature.
	Contact problem	Check the charger and its connection to the phone.
	No voltage	Plug the charger into a different outlet.
	Charger defective	Replace the charger
	Wrong charger	Use only original LG accessories.
Number not allowed.	The Fixed dialling number function is on.	Check the Settings menu and turn the function off.
Impossible to receive/ send SMS & photos	Memory full	Delete some data, such as applications or messages from your phone to make more memory available.

Message	Possible causes	Possible corrective measures
Files do not open	Unsupported file format	Check the supported file formats.
The screen does not turn on when I receive a call.	Proximity sensor problem	If you use a protection tape or case, make sure it has not covered the area around the proximity sensor. Make sure that the area around the proximity sensor is clean
No sound	Vibration mode	Check the settings status in the sound menu to make sure you are not in vibration or no interruptions mode.
Hangs up or freezes	Intermittent software problem	If the screen freezes or the phone does not respond when you try to operate it, remove the battery and reinsert it. Then power the phone back on. Alternatively, try to perform a software update through the website.

Anti-Theft Guide

Set up your device to prevent other people from using it if it's been reset to factory settings without your permission. For example, if your device is lost, stolen, or wiped, only someone with your Google account or screen lock information can use the device.

All you need to make sure your device is protected is:

- Set a screen lock: If your device is lost or stolen but you have a screen lock set, the device can't be erased using the Settings menu unless your screen is unlocked.
- Add your Google account on your device: If your device is wiped but you have your Google account on it, the device can't finish the setup process until your Google account information is entered again.

After your device is protected, you'll need to either unlock your screen or enter your Google account password if you need to do a factory reset. This ensures that you or someone you trust is doing the reset.



- Do not forget your Google account and password you had added to your device prior to performing a factory reset. If you can't provide the account information during the setup process, you won't be able to use the device at all after performing the factory reset.

More information

Open Source Software Notice Information

To obtain the source code under GPL, LGPL, MPL, and other open source licences, that is contained in this product, please visit <http://opensource.lge.com>.

In addition to the source code, all referred license terms, warranty disclaimers and copyright notices are available for download.

LG Electronics will also provide open source code to you on CD-ROM for a charge covering the cost of performing such distribution (such as the cost of media, shipping, and handling) upon email request to opensource@lge.com. This offer is valid for three (3) years from the date on which you purchased the product.

Trademarks

- Copyright© 2016 LG Electronics, Inc. All rights reserved. LG and the LG logo are registered trademarks of LG Group and its related entities.
- Google™, Google Maps™, Gmail™, YouTube™, Hangouts™ and Play Store™ are trademarks of Google, Inc.
- Bluetooth® is a registered trademark of Bluetooth SIG, Inc. worldwide.
- Wi-Fi® and the Wi-Fi logo are registered trademarks of the Wi-Fi Alliance.
- All other trademarks and copyrights are the property of their respective owners.

Declaration of conformity

Hereby, **LG Electronics** declares that this **LG-K520DY** product is in compliance with the essential requirements and other relevant provisions of Directive **1999/5/EC**.

A copy of the Declaration of Conformity can be found at <http://www.lg.com/global/declaration>

À propos de ce guide de l'utilisateur

Merci d'avoir choisi LG. Pour une utilisation sûre et adéquate, veuillez lire attentivement ce guide de l'utilisateur avant d'utiliser cet appareil pour la première fois.

- Utilisez toujours des accessoires d'origine LG. Les éléments fournis sont conçus uniquement pour ce téléphone et peuvent ne pas être compatibles avec d'autres appareils.
- Dans la mesure où son écran tactile est utilisé comme clavier, cet appareil n'est pas recommandé pour les personnes malvoyantes.
- Les descriptions sont basées sur les paramètres par défaut de l'appareil.
- Les applications installées par défaut sur l'appareil sont sujettes à des mises à jour et à une prise en charge qui peuvent être supprimées sans préavis. Si vous avez des questions à propos d'une application fournie avec l'appareil, veuillez contacter un Centre de services LG. Pour les applications installées par l'utilisateur, veuillez contacter le fournisseur de ce service.
- La modification du système d'exploitation de l'appareil ou l'installation de logiciels de sources non officielles peut endommager l'appareil et entraîner la corruption ou la perte de données. Ces actions enfreignent votre contrat de licence LG et annulent votre garantie.
- Certains contenus et illustrations peuvent différer de votre appareil en fonction de la région, du fournisseur de service, de la version logicielle ou de la version du système d'exploitation, et sont sujets à modification sans préavis.
- Les logiciels, les sons, les fonds d'écran, les images et les autres éléments multimédias fournis avec votre appareil font l'objet d'une licence d'utilisation limitée. Si vous recopiez et utilisez ces éléments à des fins commerciales ou toute autre, vous pouvez enfreindre les droits d'auteur. En tant qu'utilisateur, vous êtes entièrement responsable en cas d'utilisation illégale d'éléments multimédias.

- Des frais supplémentaires peuvent s'appliquer pour les services de données comme la messagerie, le chargement et le téléchargement, la synchronisation automatique ou les services de localisation. Pour éviter l'application de frais supplémentaires, choisissez un abonnement adapté à vos besoins. Contactez votre opérateur pour plus d'informations.

Remarques instructives



AVERTISSEMENT : Situations susceptibles de causer des blessures à l'utilisateur et à des tiers.



AVERTISSEMENT : Situations susceptibles de causer des blessures légères ou d'endommager l'appareil.



REMARQUE : Remarques et informations complémentaires.

Sommaire

5 Recommandations pour une utilisation sûre et efficace

01

Fonctionnalités personnalisées

- 13 Quick Share
- 14 Vue mini
- 15 Double fenêtre
- 16 QuickMemo+
- 18 QSlide
- 19 Pen Pop
- 20 Partage de contenu
- 22 Ne pas déranger
- 22 Ring ID

02

Fonctions de base

- 24 Composants du produit et accessoires
- 25 Présentation des pièces
- 27 Mise en marche / Arrêt du téléphone
- 28 Installation de la carte SIM et de la batterie
- 31 Chargement de la batterie
- 32 Optimisation de l'autonomie de la batterie
- 33 Insertion de la carte mémoire
- 34 Écran tactile
- 37 Écran d'accueil
- 43 Verrouillage de l'écran
- 48 Cryptage de l'appareil
- 49 Cryptage de la carte SD
- 50 Captures d'écran
- 51 Saisie de texte

03

Applications utiles

- 60 Installation et désinstallation d'applications
- 61 Téléphone
- 65 Messagerie
- 66 Photo
- 71 Galerie
- 74 Gest. de fichiers
- 74 Météo
- 75 Calculatrice
- 75 Tâches
- 75 Dictaphone
- 76 Téléchargements
- 76 Radio FM
- 76 Horloge
- 78 Musique
- 79 Email
- 81 Répertoire
- 83 Agenda
- 84 Evernote
- 84 Message de diffusion
- 84 LG Backup
- 85 Applis récemment désinstallées
- 86 Applications Google

04

Paramètres du téléphone

- 89 Paramètres
- 89 Réseaux
- 99 Son et Notification
- 100 Écran
- 101 Général

05

Annexe

- 112 Mise à jour du logiciel du téléphone
- 114 FAQ
- 118 Guide contre le vol
- 119 En savoir plus

Recommandations pour une utilisation sûre et efficace

Veuillez lire ces recommandations. Leur non-respect peut s'avérer dangereux, voire illégal.

En cas de panne, un outil logiciel intégré à votre appareil crée un historique des pannes. Cet outil recueille uniquement les données spécifiques à la panne, comme l'intensité du signal, la position de l'ID de cellule lors d'une perte d'appel soudaine, et les applications chargées. L'historique n'est utilisé que pour déterminer la raison de la panne. Ces historiques sont chiffrés et, si vous devez retourner l'appareil pour réparation, ne peuvent être consultés que par un centre de réparation agréé LG.

Exposition aux radiofréquences

Informations sur l'exposition aux ondes radio et sur le débit d'absorption spécifique (SAR, Specific Absorption Rate).

Le téléphone portable LG-K520DY est conforme aux exigences de sécurité relatives à l'exposition aux ondes radio. Ces exigences sont basées sur des recommandations scientifiques qui comprennent des marges de sécurité destinées à garantir la sécurité de toutes les personnes, quels que soient leur âge et leur condition physique.

- Les recommandations relatives à l'exposition aux ondes radio utilisent une unité de mesure connue sous le nom de débit d'absorption spécifique (DAS). Les tests de mesure du DAS sont effectués à l'aide de méthodes normalisées, en utilisant le niveau de puissance certifié le plus élevé du téléphone, dans toutes les bandes de fréquence utilisées.
- Même si tous les modèles de téléphones LG n'appliquent pas les mêmes niveaux de DAS, ils sont tous conformes aux recommandations appropriées en matière d'exposition aux ondes radio.
- La limite de DAS recommandée par l'ICNIRP (Commission internationale de protection contre les rayonnements non ionisants) est de 2 W/kg en moyenne sur 10 grammes de tissu humain.
- La valeur DAS la plus élevée pour ce modèle de téléphone a été mesurée à 0,465 W/kg (10 g) pour une utilisation à l'oreille et à 1,150 W/kg (10 g) quand il est porté au niveau du corps.

- Cet appareil est conforme aux directives en matière d'exposition aux fréquences radioélectriques lorsqu'il est utilisé soit dans sa position normale contre l'oreille, soit à une distance minimale de 5 mm du corps. Lorsqu'un étui, un clip ceinture ou un support est utilisé à des fins de transport, il ne doit pas contenir de parties métalliques et doit garantir une distance minimale de 5 mm entre le produit et le corps. Pour pouvoir transmettre des fichiers de données ou des messages, cet appareil requiert une connexion de qualité au réseau. Dans certains cas, la transmission de fichiers de données ou de messages peut être retardée jusqu'à ce qu'une telle connexion soit possible. Veillez à bien suivre les instructions relatives à la distance de séparation pour l'établissement de la transmission.

Entretien et réparation

- Utilisez uniquement des batteries, chargeurs et accessoires LG authentiques et agréés pour ce modèle de téléphone. L'utilisation de tout autre type de batteries, de chargeurs et d'accessoires peut s'avérer dangereuse et peut annuler tout accord ou garantie applicable au téléphone.
- Certains contenus et illustrations peuvent différer de votre appareil sans qu'aucun avis préalable ne soit nécessaire.
- Ne démontez pas le téléphone. Si une réparation s'avère nécessaire, confiez-le à un technicien qualifié.
- Les réparations couvertes par cette garantie peuvent inclure, à la discrétion de LG, des pièces ou circuits de remplacement neufs ou reconditionnés, sous réserve que leurs fonctionnalités soient équivalentes à celles des pièces remplacées.
- Tenez votre téléphone éloigné des appareils électriques, tels que téléviseurs, postes radio et ordinateurs personnels.
- Ne placez pas votre téléphone à proximité de sources de chaleur, telles qu'un radiateur ou une cuisinière.
- Ne le faites pas tomber.
- Ne soumettez pas votre téléphone à des vibrations mécaniques ou à des chocs.
- Éteignez votre téléphone dans les zones où des règlements spéciaux l'exigent. Par exemple, n'utilisez pas votre téléphone dans les hôpitaux, car celui-ci pourrait perturber le bon fonctionnement des équipements médicaux sensibles.

- Si vos mains sont mouillées, évitez tout contact avec le téléphone lorsqu'il est en cours de charge. Ceci peut provoquer un choc électrique et endommager votre téléphone.
- Ne mettez pas un téléphone en charge à proximité de matières inflammables car il pourrait chauffer et déclencher un incendie.
- Pour nettoyer l'extérieur du combiné, utilisez un chiffon sec. N'utilisez pas de solvant, tel que du benzène, un diluant ou de l'alcool.
- Ne rechargez pas votre téléphone lorsqu'il est posé sur du tissu.
- Rechargez votre téléphone dans une zone bien ventilée.
- N'exposez pas le téléphone à de la fumée ou de la poussière en quantité excessive.
- Ne placez pas votre téléphone à proximité de cartes de crédit ou de titres de transport, car il pourrait altérer les données des bandes magnétiques.
- Ne touchez pas l'écran avec un objet pointu qui risquerait d'endommager votre téléphone.
- Ne mettez pas votre téléphone en contact avec des liquides ou des éléments humides.
- Utilisez les accessoires tels que les oreillettes avec précaution. Ne manipulez pas l'antenne inutilement.
- Évitez d'utiliser, de toucher ou de tenter de retirer ou de réparer du verre cassé, ébréché ou fissuré. Un endommagement de l'écran en verre causé par une utilisation abusive ou incorrecte n'est pas couvert par la garantie.
- Votre téléphone est un appareil électronique qui génère de la chaleur en fonctionnement normal. Lors d'une utilisation prolongée dans un environnement mal ventilé, le contact direct avec la peau peut provoquer une gêne ou des brûlures bénignes. Manipulez donc votre téléphone avec précaution lors de son fonctionnement ou immédiatement après utilisation.
- Si votre téléphone est mouillé, débranchez-le immédiatement et laissez-le sécher totalement. Ne tentez pas d'accélérer le séchage avec une source de chaleur externe (four classique ou micro-ondes, sèche-cheveux...).
- Le liquide contenu dans votre téléphone mouillé modifie la couleur de l'étiquette produit se trouvant à l'intérieur du téléphone. Un endommagement de l'appareil consécutif à une exposition à des liquides n'est pas couvert par la garantie.

Fonctionnement optimal du téléphone

Appareils électroniques

Tous les téléphones portables peuvent être soumis à des interférences pouvant affecter les performances des appareils électroniques.

- N'utilisez pas votre téléphone à proximité d'équipements médicaux sans autorisation. Évitez de placer votre téléphone à proximité de votre stimulateur cardiaque (par exemple, dans votre poche poitrine).
- Les téléphones portables peuvent nuire au bon fonctionnement de certaines prothèses auditives.
- Des interférences mineures peuvent perturber le bon fonctionnement des téléviseurs, radios, ordinateurs, etc.
- Utilisez votre téléphone dans des conditions de températures comprises entre 0 °C et 40 °C dans la mesure du possible. Exposer votre téléphone à des températures extrêmement basses ou hautes peut endommager votre appareil ou provoquer des dysfonctionnements, voire le faire exploser.

Sécurité au volant

Vérifiez les lois et règlements en vigueur en matière d'utilisation des téléphones portables dans la zone où vous conduisez.

- Ne tenez pas le téléphone dans votre main alors que vous conduisez.
- Concentrez toute votre attention sur la conduite.
- Si les conditions de conduite le permettent, quittez la route et gardez-vous avant d'émettre ou de recevoir un appel.
- Les radiofréquences peuvent affecter certains systèmes électroniques de votre véhicule motorisé, tels que le système audio stéréo ou les équipements de sécurité.
- Lorsque votre véhicule est équipé d'un airbag, ne gênez pas son déclenchement avec un équipement sans fil portable ou fixe. Il risquerait de l'empêcher de s'ouvrir ou provoquer de graves blessures en raison de performances inadéquates.
- Lorsque vous écoutez de la musique en extérieur, veuillez vous assurer que le volume n'est pas trop élevé de façon à bien entendre ce qui se passe autour de vous. Ceci est particulièrement important lorsque vous vous trouvez à proximité d'une route.

Évitez toute nuisance auditive



Afin d'éviter des dommages auditifs éventuels, ne pas écouter à un niveau sonore élevé pendant une longue durée.

Afin de protéger vos capacités auditives, n'exposez pas votre ouïe à de hauts volumes sonores pendant de longues périodes. Nous vous recommandons de ne pas allumer ou éteindre votre téléphone près de votre oreille. Pendant les communications ou lorsque vous écoutez de la musique, réglez le volume à un niveau raisonnable.

- Lorsque vous utilisez le kit main libre, baissez le volume si vous ne pouvez pas entendre les gens parler autour de vous ou si la personne à côté de vous peut entendre ce que vous écoutez.



- Un volume sonore trop élevé provenant des vos écouteurs (oreillettes, casques) pourrait entraîner d'éventuels dommages auditifs.

Parties en verre

Certaines parties de votre téléphone portable sont en verre. Ce verre pourrait se briser en cas de chute sur une surface dure ou d'impact considérable. Dans ce cas, évitez de toucher ou de retirer le verre brisé. N'utilisez plus votre téléphone portable jusqu'à ce que ce verre soit remplacé par un fournisseur de service agréé.

Zone de déminage

N'utilisez pas votre téléphone lorsque des opérations de dynamitage sont en cours. Respectez les restrictions, les règlements et les lois en vigueur.

Zones à atmosphère explosive

- N'utilisez pas votre téléphone dans une station-service.
- N'utilisez pas votre téléphone à proximité de carburant ou de produits chimiques.
- Ne transportez pas et ne stockez pas de produits dangereux, de liquides ou de gaz inflammables dans le même compartiment de votre voiture que votre téléphone portable et ses accessoires.

En avion

Les appareils sans fil peuvent générer des interférences dans les avions.

- Éteignez votre téléphone avant d'embarquer dans un avion.
- Ne l'utilisez pas au sol sans autorisation de l'équipage.

Enfants

Conservez le téléphone dans un endroit sûr, hors de portée des enfants. Votre téléphone comprend des petites pièces qui peuvent présenter un risque de suffocation.

Appels d'urgence

Il est possible que les numéros d'urgence ne soient pas disponibles sur tous les réseaux de téléphonie mobile. Vous ne devez donc pas dépendre uniquement de votre téléphone portable pour émettre un appel d'urgence. Renseignez-vous auprès de votre opérateur.

Informations sur la batterie et précautions d'usage

- Il n'est pas nécessaire de décharger complètement la batterie avant de la recharger. Contrairement aux autres batteries, elle n'a pas d'effet mémoire pouvant compromettre ses performances.
- Utilisez uniquement les batteries et chargeurs LG. Les chargeurs LG sont conçus pour optimiser la durée de vie de votre batterie.
- Ne démontez pas et ne court-circuitiez pas la batterie.
- Les contacts métalliques de la batterie doivent toujours rester propres.
- Procédez au remplacement de la batterie lorsque celle-ci n'offre plus des performances acceptables. La batterie peut être rechargée des centaines de fois avant qu'un remplacement ne soit nécessaire.
- Rechargez la batterie en cas de non-utilisation prolongée afin d'optimiser sa durée d'utilisation.
- N'exposez pas le chargeur de la batterie au rayonnement direct du soleil.
- Ne l'utilisez pas non plus dans des lieux très humides, tels qu'une salle de bains.

- La batterie risque d'exploser si vous la remplacez par un modèle inadéquat. Mettez la batterie au rebut conformément aux instructions.
- Si la batterie est hors d'usage, veuillez la rapporter au service après-vente ou au revendeur LG Electronics agréé le plus proche.
- Débranchez systématiquement le chargeur de la prise murale lorsque le chargement de la batterie est terminé pour éviter qu'il ne consomme inutilement de l'énergie.
- La durée de vie réelle de la batterie dépend de la configuration du réseau, des paramètres du produit, de l'utilisation, de la batterie et des conditions extérieures.
- Tenez la batterie hors de portée des animaux et de leurs crocs ou griffes, ainsi que des objets pointus en général. Le non-respect de cette consigne peut entraîner un incendie.





01

Fonctionnalités personnalisées

Quick Share

Vous pouvez prendre une photo ou enregistrer une vidéo, puis la partager à travers une application.

- 1 Appuyez sur  , puis prenez une photo ou enregistrez une vidéo.
- 2 Sur l'écran photo ou vidéo, maintenez le doigt appuyé sur l'icône de prévisualisation, puis faites glisser sur l'icône Quick Share. Vous pouvez également faire glisser l'icône Quick Share de l'écran précédent et sélectionner une application pour partager la photo.



- L'application apparaissant sur l'icône Quick Share peut varier en fonction du type et de la fréquence d'accès de l'application installée sur l'appareil.

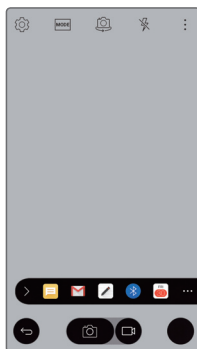
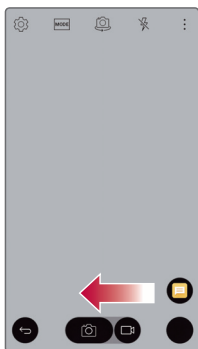

Vue mini

Pour rétrécir l'écran en vue d'une utilisation avec une seule main, faites glisser votre doigt vers la gauche ou la droite sur les touches Retour, Accueil et Aperçu.

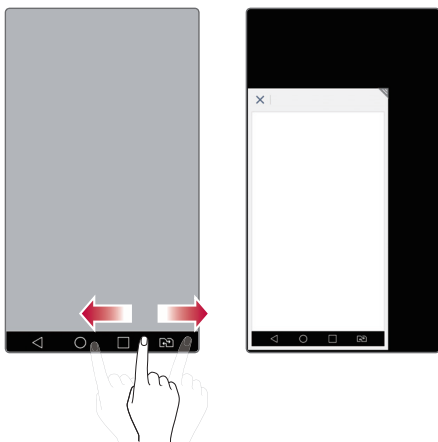

- ✕ : fermer la vue miniature.
- ▤ : ajuster la taille de la vue miniature.



Double fenêtre

La fonctionnalité Double fenêtre scinde l'écran pour activer la fonctionnalité multitâche, l'interaction glisser-déposer, la liaison automatique et les applications récemment utilisées.

Activation de la fonctionnalité Double fenêtre

- 1 Appuyez sur  > **Paramètres** > **Général** > **Double fenêtre**.
- 2 Faites glisser votre doigt sur  pour l'activer.
 - Cochez la case Ouverture auto pour ouvrir automatiquement la fonctionnalité Double fenêtre, lorsque vous appuyez sur un lien en mode plein écran ou sur une image jointe d'un e-mail.

Utilisation de la fonctionnalité Double fenêtre

- 1 Appuyez sur  > **Double fenêtre**.



- Pendant que vous consultez une application, vous pouvez appuyer sur  > **Double fenêtre** pour régler automatiquement cette application dans la fenêtre supérieure, puis sélectionner la seconde application.

- 2 Appuyez sur l'icône de l'application que vous souhaitez utiliser. La première application sur laquelle vous appuyez s'ouvre dans une fenêtre en haut de l'écran. La deuxième s'affiche dans la fenêtre du dessous.
- 3 Pour sélectionner une fenêtre, appuyez dessus.













- Un cadre bleu s'affiche autour de la fenêtre sélectionnée et une poignée bleue apparaît entre les fenêtres.
- Faites glisser la poignée bleue pour changer la taille des fenêtres (l'une sera agrandie, l'autre réduite).

QuickMemo+



Présentation de QuickMemo+

Vous pouvez créer des notes créatives à l'aide de nombreuses options sur ce bloc-notes aux fonctions avancées, comme la gestion des images et captures d'écran, qui ne sont pas prises en charge par le bloc-notes conventionnel.

Création d'une note





- 1 Appuyez sur  > **QuickMemo+**.
- 2 Appuyez sur  pour créer librement une note.
 -  : Enregistrement d'une note.
 -  : Annulation de la dernière action.
 -  : Rétablissement de la dernière action annulée.
 -  : Rédaction d'une note à l'aide du clavier.
 -  : Rédaction de notes à la main.
 -  : Effacement des notes manuscrites.
 -  : Modification ou effacement de parties d'une note manuscrite.
 -  : Accès à d'autres options, comme partager et verrouiller des notes, changer le style du bloc-notes et insérer du contenu.
- 3 Appuyez sur  pour enregistrer la note.

Annotation d'une capture d'écran

- 1 Faites glisser la barre d'état vers le bas puis appuyez sur 
 - La capture d'écran apparaît comme thème d'arrière-plan du bloc-notes. Les outils de mémo apparaissent en haut de l'écran.
- 2 Annotez l'écran à capturer.
 - Pour découper et enregistrer une partie de l'écran, appuyez sur  et délimitez une zone à l'aide de l'outil de découpage.
 - Pour joindre une capture d'écran au bloc-notes, appuyez sur **T**.
- 3 Appuyez sur  et enregistrez les notes à l'emplacement de votre choix.
 - Les notes enregistrées peuvent être visualisées soit dans **QuickMemo+** soit dans **Galerie**.
 - Pour toujours enregistrer les notes au même emplacement, sélectionnez la case à cocher **Utiliser cette application par défaut pour cette action** et choisissez une application.

Gestion des dossiers

Vous pouvez regrouper les notes par type.

- 1 Appuyez sur  > **QuickMemo+**.
- 2 En haut de l'écran, appuyez sur  et sélectionnez un élément du menu :
 - **Tous les mémos**: Affichage des notes enregistrées dans **QuickMemo+**.
 - **Mes mémos**: Affichage des notes créées par **QuickMemo+**.
 - **Capter+**: Affichage des notes créées par .
 - **Corbeille**: permet d'afficher les notes supprimées.
 - **Nouvelle catégorie**: Ajout de catégories.
 - : Réorganisation, ajout ou suppression des catégories. Pour renommer une catégorie, appuyez sur la catégorie en question.



- Certains dossiers n'apparaissent pas lors du premier démarrage de QuickMemo+. Les dossiers désactivés sont activés et apparaissent lorsqu'ils contiennent au moins une note annexe.

QSlide





Vous pouvez afficher plusieurs applications à la fois sur le même écran et passer de l'une à l'autre.

Par exemple, utiliser la calculatrice ou le calendrier pendant la lecture d'une vidéo.

Lorsqu'une application est en cours d'exécution, appuyez sur **⋮ >** **QSlide**.



- Cette fonctionnalité peut ne pas être prise en charge par certaines applications.

-  : Désactivation du mode QSlide pour passer en mode plein écran.
-  : Réglage de l'opacité de la fenêtre QSlide. La fenêtre QSlide ne peut répondre aux gestes lorsqu'elle est transparente.
-  : Fermeture de la fenêtre QSlide.
-  : Ajustement de la taille de la fenêtre QSlide.







Pen Pop

La fonctionnalité Pen Pop vous offre un accès facile et rapide à des options vous permettant de créer un mémo. Sortez le stylet et le menu Pen Pop s'ouvre.

Configuration de Pen Pop

Appuyez sur  > **Paramètres** > **Général** > **Crayon**.

Options du menu Pen Pop

-  : masquer/afficher les options Pen Pop.
-  : ouvrir Pop Memo pour écrire un mémo.
-  : ouvrir Capturer+ et utiliser l'image actuelle de l'écran dans un mémo.
-  : ouvrir Pop Scanner pour prendre une photo avec l'appareil photo et l'utiliser dans un mémo.
-  : ouvrir QuickMemo+ et afficher les mémos actuels.
-  : ajouter un raccourci vers l'application de votre choix.



- Vous pouvez modifier le raccourci personnalisé en appuyant et en maintenant la pression sur l'icône dans les options Pen Pop.

Partage de contenu

Lecture de contenu

Vous pouvez lire du contenu à partir de votre appareil sur votre TV. Lisez un contenu enregistré, tel que des photos, de la musique et des vidéos.

- 1 Connectez votre téléphone et votre TV au même réseau Wi-Fi avant de lancer la lecture.
- 2 Sélectionnez **Lire contenu** dans la vue détaillée dans Galerie. Choisissez Musique pour sélectionner le périphérique à lire.





• Pour Chromecast, les services Google Play doivent être à jour.

Envoi et réception de fichiers

Vous pouvez rapidement envoyer et recevoir des fichiers entre vos téléphones et tablettes LG.

- 1 Pour que vous puissiez recevoir des fichiers, faites glisser la barre d'état vers le bas et activez le partage de fichiers. Pour les périphériques qui ne prennent pas en charge le partage de fichiers, activez **SmartShare Beam** dans **Paramètres > Réseaux > Partage et connexion > Partage de fichiers**.
- 2 Vous pouvez envoyer des fichiers plus rapidement lorsque les deux appareils sont connectés au même réseau Wi-Fi. Vous pouvez envoyer des fichiers vers des téléphones et tablettes compatibles DLNA, qu'ils soient de marque LG ou non.

Envoi de fichiers vers un autre appareil

- 1 Sélectionnez un fichier et appuyez sur  > **SmartShare Beam**. Vous pouvez également appuyer sur  dans la liste des fichiers, sélectionner des fichiers puis appuyer sur **PARTAGER > SmartShare Beam**.
- 2 Sélectionnez un périphérique dans la liste des appareils à proximité prenant en charge SmartShare Beam.
 - Le fichier est envoyé vers l'appareil.

Utilisation d'appareils à proximité

Vous pouvez, à partir de votre appareil, lire de la musique, et d'autres fonctions enregistrées sur un périphérique connecté.

- 1 Depuis l'application **Galerie** ou **Musique**, sélectionnez  > **Appareils à proximité**.
- 2 Sélectionnez un appareil sur la liste.
 - Si l'appareil recherché ne figure pas sur la liste, vérifiez que la fonction DLNA est activée, puis appuyez sur **Rechercher des appareils à proximité**.
- 3 Lisez le contenu enregistré sur l'appareil sélectionné.



Ne pas déranger

Vous pouvez limiter ou désactiver les notifications pour éviter d'être dérangé pendant une période donnée.

- 1 Appuyez sur  > **Paramètres** > **Son et Notification** > **Ne pas déranger** > **Sons et vibrations**.
- 2 Sélectionnez et activez le mode souhaité :
 - **Prioritaires uniquement** : Ne recevoir des notifications sonores ou des vibrations que pour les applications sélectionnées. Lorsque l'option **Prioritaires uniquement** est désactivée, les alarmes se désactivent toujours.
 - **Silence total** : Désactiver à la fois les sons et les vibrations.

Ring ID

Vous pouvez régler l'appareil pour qu'il émette une sonnerie créée automatiquement lors des appels entrants d'un contact sélectionné.

- 1 Appuyez sur  > **Paramètres** > **Son et Notification** > **Ring ID** et faites ensuite glisser l'écran  pour l'activer.
- 2 Appuyez sur **Composer des sonneries pour**, puis sélectionnez l'option souhaitée.



- La sonnerie par défaut retentit lors des appels entrants des contacts, sauf pour le contact sélectionné.



02

Fonctions de base

Composants du produit et accessoires

Assurez-vous qu'aucun des éléments suivants ne manque :

- Appareil
- Batterie
- Casque stéréo
- Câble USB
- Chargeur
- Guide de démarrage rapide



- Utilisez toujours des accessoires d'origine LG Electronics. L'utilisation d'accessoires d'autres fabricants peut avoir une incidence sur la performance d'appel de votre appareil et causer des dysfonctionnements. Les problèmes découlant de l'utilisation d'accessoires d'autres fabricants ne sont pas couverts par le service de réparation de LG.



- En cas d'absence de l'un de ces éléments de base, contactez le vendeur auprès duquel vous avez acheté l'appareil.
- Pour acheter d'autres accessoires de base, contactez le centre d'assistance client LG.
- Pour acheter des éléments optionnels, contactez le centre d'assistance client LG afin de connaître les revendeurs disponibles puis achetez en ligne.
- Certains éléments de la boîte du produit peuvent changer sans préavis.
- L'apparence et les spécifications de votre appareil peuvent être changées sans préavis.
- Le nombre de batteries fournies est indiqué sur l'étiquette collée à la boîte du produit.

Présentation des pièces

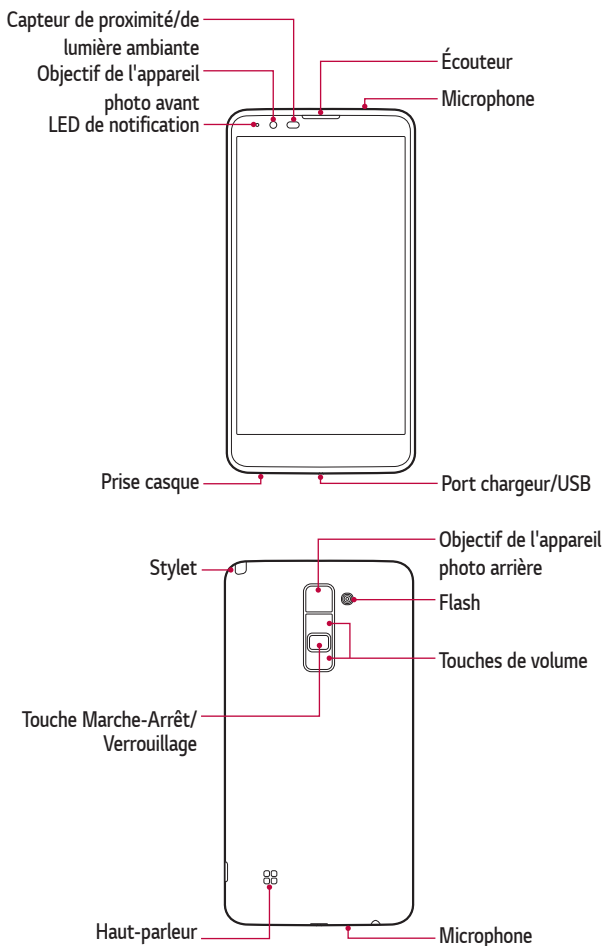

- **Capteur de proximité/de lumière ambiante :**
 - Capteur de proximité : Le capteur de proximité/de lumière éteint l'écran et désactive les fonctions tactiles lorsque l'appareil est à proximité du corps humain. Il rallume l'écran et réactive les fonctions tactiles lorsque l'appareil se trouve à une distance spécifique.
 - Capteur de lumière ambiante : Le capteur de lumière ambiante analyse l'intensité de la lumière ambiante lorsque le mode de réglage automatique de la luminosité est activé.
- **Touches de volume**
 - Régler le volume des sonneries, appels ou notifications.
 - Appuyez légèrement sur une touche de volume pour prendre une photo. Pour des prises de vue en continu, appuyez de manière prolongée sur la touche de volume.
 - Appuyez deux fois sur la touche Diminuer le volume (-) pour ouvrir l'application **Photo** lorsque l'écran est verrouillé ou éteint. Appuyez deux fois sur la touche Augmenter le volume (+) pour ouvrir **Capter+**.
- **Touche Marche-Arrêt/Verrouillage**
 - Appuyez brièvement sur la touche lorsque vous souhaitez activer ou désactiver l'écran.
 - Appuyez de manière prolongée sur la touche lorsque vous souhaitez sélectionner une option de contrôle de l'alimentation.



- L'accès à certaines fonctions peut être restreint en fonction des spécifications de l'appareil.
- Ne posez pas d'objets lourds et ne vous asseyez pas sur l'appareil, cela pourrait endommager l'écran.
- Le film de protection de l'écran ou des accessoires peuvent gêner le capteur de proximité.
- Le capteur tactile ou les boutons peuvent ne pas fonctionner correctement si votre appareil est mouillé ou utilisé dans un lieu humide.

Mise en marche / Arrêt du téléphone

Mise en marche du téléphone

Alors que l'appareil est hors tension, appuyez de manière prolongée sur la touche Marche-Arrêt/Verrouillage.



- La configuration initiale s'effectue lors de la première mise en marche de l'appareil. Le premier démarrage du smartphone peut être plus long que d'ordinaire.

Arrêt du téléphone

Maintenez la touche Marche-Arrêt/Verrouillage enfoncée, puis sélectionnez **Eteindre**.

Options de contrôle de l'alimentation

Maintenez le doigt appuyé sur la touche Marche-Arrêt/Verrouillage, puis sélectionnez une option.

- **Eteindre**: Arrêt de l'appareil.
- **Redémarrer**: Redémarrage de l'appareil.

- **Activer le mode avion:** Blocage des fonctions de télécommunication, y compris les appels, la messagerie et la navigation Internet. Les autres fonctions restent disponibles.

Installation de la carte SIM et de la batterie

Insérez la carte SIM remise par le fournisseur de service de téléphonie mobile et la batterie incluse.



- N'insérez pas de carte mémoire dans l'emplacement de la carte SIM. Si une carte mémoire est introduite dans l'emplacement de la carte SIM, apportez le téléphone dans un centre de services LG pour la faire retirer.



- Seules les cartes SIM Nano fonctionnent avec cet appareil.

- 1 Pour retirer le cache de la façade arrière, tenez l'appareil fermement dans une main. Avec le pouce de l'autre main, soulevez la façade arrière comme illustré sur la figure.

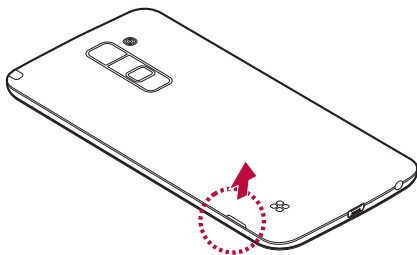

- 2 Glissez la carte SIM dans l'emplacement de la carte SIM, comme indiqué sur l'illustration. Assurez-vous que la zone de contact dorée de la carte est bien orientée vers le bas.

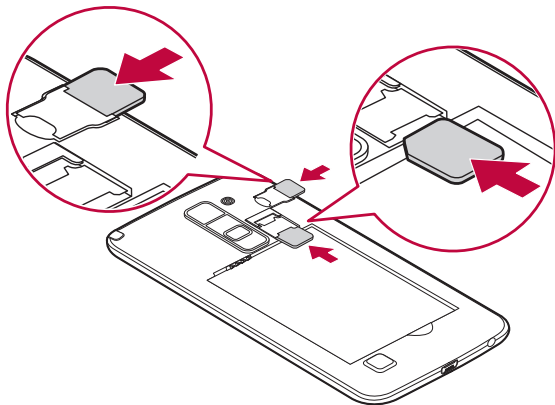

- 3 Insérez la batterie.

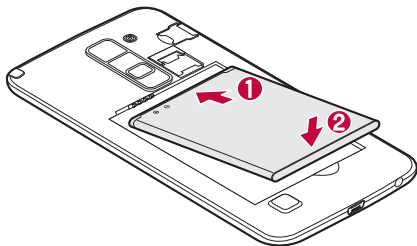

- 4 Pour replacer le cache sur l'appareil, alignez la façade arrière sur le compartiment de la batterie et appuyez dessus jusqu'à entendre un clic caractéristique.

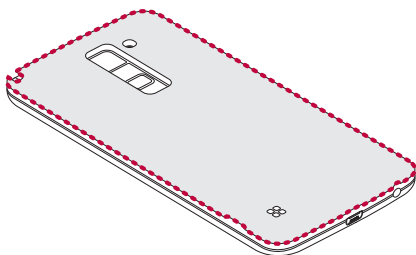

Chargement de la batterie

Chargez la batterie avant d'utiliser le téléphone pour la première fois. Chargez le téléphone à l'aide de la batterie. Vous pouvez également charger la batterie en connectant l'appareil à un ordinateur à l'aide du câble USB.



- Utilisez uniquement la batterie, le chargeur et le câble de données agréés par LG. Si vous utilisez des chargeurs, des batteries ou des câbles non approuvés, le chargement de la batterie peut être ralenti. La batterie de l'appareil peut également être endommagée, voire exploser, ce qui ne sera pas couvert par la garantie.

La prise du chargeur est située sur la partie inférieure de l'appareil. Insérez le chargeur puis branchez-le sur une prise murale.

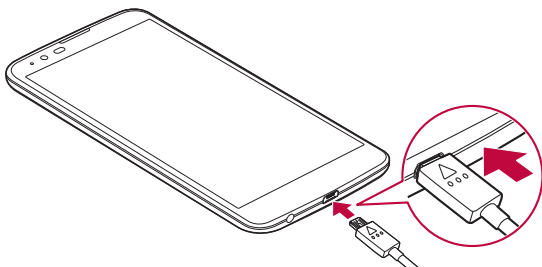

- N'ouvrez pas le cache arrière pendant le chargement de votre appareil.

Optimisation de l'autonomie de la batterie

Vous pouvez prolonger l'autonomie de la batterie en désactivant les fonctionnalités dont l'exécution en tâche de fond n'est pas nécessaire. Vous pouvez contrôler la consommation de batterie par les ressources système et les applications.

Prolonger l'autonomie de la batterie de votre appareil

- Éteignez les signaux radio que vous n'utilisez pas. Si vous n'utilisez pas les fonctions Wi-Fi, Bluetooth® ou GPS, désactivez-les.
- Réduisez la luminosité de l'écran et définissez un délai de mise en veille plus court.
- Désactivez la synchronisation automatique de diverses applications, notamment Gmail, Agenda et Répertoire.
- Certaines applications que vous téléchargez peuvent affecter la longévité de la batterie.
- Lorsque vous utilisez des applications téléchargées, vérifiez le niveau de charge de la batterie.

Insertion de la carte mémoire

Votre appareil prend en charge les cartes microSD jusqu'à 128 Go. En fonction de leur type et de leur fabricant, certaines cartes mémoire peuvent ne pas être compatibles avec votre appareil.



- Certaines cartes mémoire peuvent ne pas être totalement compatibles avec le téléphone. Si vous utilisez une carte incompatible, cela peut endommager l'appareil ou la carte mémoire, ou corrompre les données enregistrées sur la carte.



- Si vous écrivez et effacez des données trop fréquemment, cela raccourcira la durée de vie des cartes mémoire.

- 1 Retirez la façade arrière.
- 2 Insérez une carte mémoire avec la zone de contact dorée orientée vers le bas.

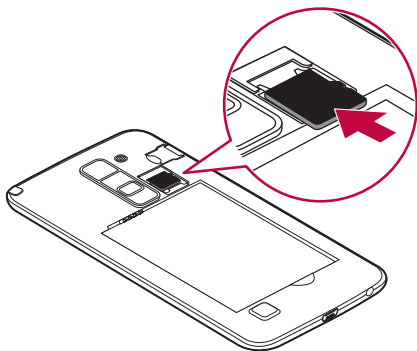

- 3 Remettez en place la façade arrière.

Écran tactile

Vous pouvez vous familiariser avec les commandes tactiles de votre appareil.

Appuyer

Appuyez légèrement avec le bout du doigt pour sélectionner ou exécuter une application ou une option.

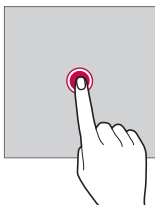

Appui de façon prolongée

Maintenez le doigt appuyé plusieurs secondes pour exécuter une fonction masquée.

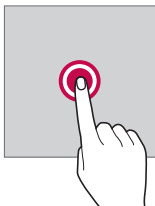

Appuyer deux fois

Appuyez rapidement deux fois pour effectuer un zoom avant ou arrière sur une image ou une carte.

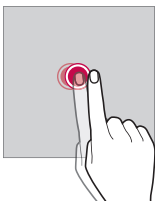

Glisser

Maintenez le doigt sur un élément, comme une application ou un widget, puis faites-le glisser vers un autre emplacement. Vous pouvez utiliser ce geste pour déplacer un élément.

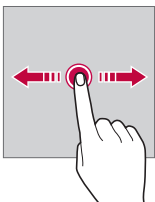

Faire glisser

Maintenez le doigt légèrement appuyé sur l'écran, puis faites glisser vers la gauche ou vers la droite pour passer rapidement à un autre panneau.

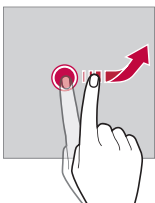

Rapprocher/écarter

Pincer deux doigts pour effectuer un zoom arrière, par exemple sur une photo ou une carte. Pour effectuer un zoom avant, écarter les doigts.

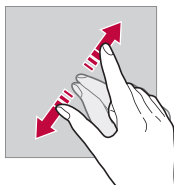
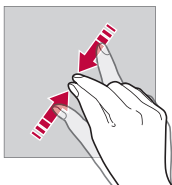

- Évitez d'exposer l'écran tactile à tout choc excessif. Cela pourrait endommager le capteur tactile.



- L'écran tactile peut ne pas fonctionner si vous utilisez l'appareil à proximité d'un matériau magnétique, métallique ou conducteur.
- L'écran peut ne pas être visible en fonction de votre position si vous utilisez l'appareil dans des conditions de forte luminosité, comme sous les rayons directs du soleil. Utilisez l'appareil à l'ombre ou dans un endroit où la lumière ambiante n'est pas trop lumineuse, mais suffisamment pour la lecture.
- N'appuyez pas trop fort sur l'écran.
- Appuyez légèrement du bout du doigt sur l'option de votre choix.
- Les commandes tactiles peuvent ne pas fonctionner correctement si vous portez des gants ou tapez avec vos ongles.
- Les commandes tactiles peuvent ne pas fonctionner correctement si l'écran est humide ou mouillé.
- L'écran tactile peut ne pas fonctionner correctement s'il est recouvert d'un film de protection ou si le téléphone est équipé d'accessoires.

Écran d'accueil

Présentation de l'écran d'accueil

L'écran d'accueil est le point de départ de nombreuses applications et fonctions. Appuyez sur  sur n'importe quel écran. Cela vous redirige immédiatement vers l'écran d'accueil.

L'écran d'accueil propose une liste d'applications. Il est possible d'exécuter des applications directement à partir du menu d'accueil sans devoir ouvrir les écrans consacrés aux applications. Faites glisser l'écran d'accueil vers la gauche ou vers la droite. Les applications disponibles apparaissent. Les applications installées par l'utilisateur ainsi que les applications d'origine peuvent être exécutées à partir de la liste d'applications.





Disposition de l'écran d'accueil

Vous pouvez ajouter sur votre écran d'accueil des applications, widgets et dossiers fréquemment utilisés. Cela facilite leur accès.





- L'écran d'accueil peut varier en fonction de votre opérateur et de la version logicielle.

- **Barre d'état** : Affichage des icônes d'état, de l'heure et du niveau de la batterie.
- **Gadget** : Ajout de widgets sur l'écran d'accueil pour un accès rapide aux informations utiles sans avoir à ouvrir les applications une par une.
- **Dossier** : Création de dossiers pour regrouper les applications en fonction de critères particuliers.
- **Icône de page** : Affichage du nombre total de pages d'écran d'accueil et de la page en cours qui est en surbrillance.
- **Zone d'accès rapide** : Ancrage des principales applications en bas de l'écran pour qu'elles restent accessibles depuis n'importe quelle page de l'écran d'accueil.
- **Touches tactiles de l'écran Accueil**
 -  : Retour à l'écran précédent. Fermeture du clavier ou des fenêtres contextuelles.
 -  : Appuyez pour revenir à l'écran d'accueil. Pour ouvrir **Google**, maintenez le doigt appuyé.
 -  : Affichage d'une liste des applications récemment utilisées ou exécution d'une application de la liste. Utilisez l'option **Tout effacer** pour supprimer toutes les applications récemment utilisées. Dans certaines applications, appuyer et maintenir permet d'accéder à des options supplémentaires.
 -  : choisissez la carte SIM à utiliser. Appuyez et maintenez la pression pour configurer les paramètres de double carte SIM.

Modification des touches tactiles de l'écran d'accueil















Vous pouvez réorganiser les touches tactiles de l'écran d'accueil ou bien y ajouter des fonctions fréquemment utilisées.

Appuyez sur  > **Paramètres** > **Écran** > **Touches tactiles** et personnalisez les paramètres.

- Plusieurs fonctions, dont QSlide, le panneau de notifications ou Capturer+ sont fournies. Il est possible d'ajouter 5 éléments au maximum.

Icônes d'état :

Lorsqu'il y a une notification de message non lu, d'événement du calendrier ou d'alarme, la barre d'état affiche l'icône de notification correspondante. Vérifiez l'état de votre appareil en visualisant les icônes de notification affichées sur la barre d'état.

-  : Aucun signal
-  : Transmission de données en cours sur le réseau
-  : Alarme activée
-  : Mode Vibreur activé
-  : Bluetooth activé
-  : Connecté à un PC via un câble USB
-  : Niveau de la batterie
-  : Mode Avion activé
-  : Appels manqués
-  : Wi-Fi activé
-  : Mode Silence activé
-  : GPS activé
-  : Point d'accès Wi-Fi activé
-  : Aucune carte SIM insérée



- Certaines de ces icônes peuvent apparaître différemment ou ne pas apparaître du tout en fonction de l'état de l'appareil. Reportez-vous aux icônes en fonction de l'environnement réel dans lequel vous utilisez l'appareil.
- Les icônes affichées peuvent varier en fonction de la zone et de l'opérateur.

Panneau de notifications

Pour ouvrir le panneau de notifications, faites glisser la barre d'état vers le bas.

Les icônes d'accès rapide dans le panneau de notifications vous permettent d'activer ou de désactiver rapidement et facilement une fonction.

Faites glisser vers la gauche ou vers la droite sur la liste des codes d'accès rapide pour sélectionner l'icône de fonction désirée.

- Si vous maintenez le doigt appuyé sur l'icône, l'écran paramètres de la fonction correspondante apparaît.

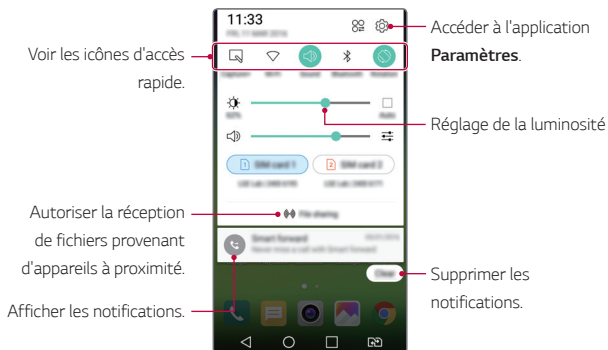

Paramètres du panneau de notifications

Vous pouvez sélectionner un élément à afficher sur le panneau de notifications.

Appuyez sur  sur le panneau de notifications.

- Pour réorganiser les icônes d'accès rapide, maintenez le doigt appuyé sur une icône puis faites-la glisser pour la repositionner.
- Sélectionner les icônes que vous souhaitez voir apparaître sur la liste.

Changement de l'orientation de l'écran

Vous pouvez régler le changement automatique de l'orientation de l'écran en fonction de la position de l'appareil.

Sur le panneau de notifications, appuyez sur **Rotation** depuis la liste des icônes d'accès rapide.

Vous pouvez également appuyer sur  > **Paramètres** > **Écran** > **Rotation automatique de l'écran**, puis faire glisser votre doigt sur  pour l'activer.

Modification de l'écran d'accueil

Sur l'écran d'accueil, maintenez le doigt appuyé sur un espace vide, puis exécutez la fonction désirée.

- Pour réorganiser les pages de l'écran d'accueil, maintenez le doigt appuyé sur une page puis faites-la glisser vers un autre emplacement.
- Pour ajouter des widgets sur l'écran d'accueil, appuyez sur **Widgets** et faites glisser un widget sur l'écran d'accueil.
- Pour modifier l'arrière-plan de l'écran d'accueil, appuyez sur les **Paramètres de l'écran d'accueil** et sélectionnez un **Thème**.
- Pour modifier les paramètres de l'écran d'accueil, appuyez sur **Paramètres de l'écran d'accueil** et personnalisez les options. Reportez-vous à *Paramètres de l'écran d'accueil* pour plus de détails.

Visualisation du thème d'arrière-plan

Vous pouvez visualiser uniquement l'image d'arrière-plan en masquant les applications et les widgets sur l'écran d'accueil.

Écartez deux doigts tout en les maintenant appuyés sur l'écran d'accueil.

- Pour revenir à l'écran d'accueil qui affiche les applications et les widgets, rapprochez vos doigts sur l'écran d'accueil.

Déplacement d'applications sur l'écran d'accueil

Sur l'écran d'accueil, maintenez le doigt appuyé sur une application, puis faites-la glisser vers un autre emplacement.

- Pour conserver les applications fréquemment utilisées au bas de l'écran d'accueil, appuyez et maintenez la pression sur une application, puis faites-la glisser dans la zone des Zone d'accès rapide au bas de l'écran.
- Pour supprimer une icône de la zone des Zone d'accès rapide, faites glisser l'icône vers l'écran d'accueil.

Utilisation de dossiers depuis l'écran d'accueil

Création de dossiers

Sur l'écran d'accueil, maintenez le doigt appuyé sur une application, puis faites-la glisser sur une autre application.

- Un nouveau dossier est créé et l'application y est ajoutée.

Modification de dossiers

Sur l'écran d'accueil, appuyez sur un dossier, puis exécutez la fonction désirée.

- Pour modifier le nom et la couleur du dossier, appuyez sur le champ de saisie du nom de dossier.
- Pour supprimer une application du dossier, maintenez le doigt appuyé sur l'application et faites-la glisser en dehors du dossier. Le dossier disparaît automatiquement s'il ne reste plus qu'une application.

Paramètres de l'écran d'accueil

Vous pouvez personnaliser les paramètres de l'écran d'accueil.

- 1 Appuyez sur  > **Paramètres** > **Écran** > **Écran d'accueil**.
- 2 Personnalisez les paramètres :
 - **Sélectionnez Accueil**: Sélectionnez un mode d'écran d'accueil.
 - **Fond d'écran**: Modifiez le thème d'arrière-plan de l'écran d'accueil.
 - **Effet de défilement des écrans d'accueil**: Sélectionnez l'effet que vous souhaitez afficher lorsque vous passez d'une page de l'écran d'accueil à une autre.
 - **Thème** : définissez le thème de l'écran d'accueil de votre appareil. Vous pouvez télécharger de nouveaux thèmes sur LG SmartWorld.
 - **Trier les apps par** : modifiez l'ordre des applications sur l'écran d'accueil.
 - **Grille**: Modifiez le mode d'organisation des applications de l'écran d'accueil.
 - **Masquer applis** : sélectionnez les applications que vous souhaitez masquer.

Verrouillage de l'écran

Présentation du verrouillage de l'écran

Lorsque vous appuyez sur la touche Marche-Arrêt/Verrouillage, l'écran de votre appareil s'éteint et se verrouille. Cela est également le cas lorsque votre appareil reste inactif pendant une période donnée.

Si vous appuyez sur la touche Marche-Arrêt/Verrouillage lorsque le verrouillage de l'écran n'est pas activé, l'écran d'accueil apparaît immédiatement.

Activez le verrouillage de l'écran pour plus de sécurité et empêcher tout accès indésirable à votre appareil.



- Le verrouillage de l'écran évite les saisies non désirées sur l'écran de l'appareil et réduit la consommation de la batterie. Ce mode réduit également la consommation de la batterie.

Configuration des paramètres de l'écran de verrouillage

Plusieurs options sont disponibles pour configurer les paramètres de l'écran de verrouillage.

- 1 Appuyez sur  > **Paramètres** > **Écran** > **Écran de verrouillage** > **Choisir l'écran de verrouillage** puis sélectionnez votre méthode préférée.
- 2 Personnalisez les paramètres de verrouillage :
 - **Glisser**: Déverrouillage de l'écran d'un glissement de doigt.
 - **Knock Code**: Déverrouillage de l'écran en appuyant sur les espaces l'un après l'autre.
 - **Schéma**: Déverrouillage de l'écran en traçant un schéma.
 - **Code PIN**: Déverrouillage de l'écran à travers la saisie d'un mot de passe numérique.
 - **Mot de passe**: Déverrouillage de l'écran à travers la saisie d'un mot de passe alphanumérique.



- Pour activer le verrouillage de l'écran à l'aide d'un schéma, vous devez d'abord créer un compte Google ou un code PIN de secours. Si vous tracez un schéma incorrect plus que le nombre de fois spécifié à la suite, vous pouvez déverrouiller l'appareil à l'aide de votre code PIN de secours ou compte Google.
- Si vous avez configuré un verrouillage de l'écran via un Knock code, un schéma, un code PIN ou un mot de passe, une saisie incorrecte répétée et dépassant un certain nombre de fois spécifié, entraîne le blocage de votre mot de passe pendant 30 secondes.
- Vous pouvez débloquer votre écran en consultant la page d'accueil mobile LG à l'adresse www.lg.com.

Paramètres de l'écran de verrouillage

Vous pouvez personnaliser les paramètres de l'écran de verrouillage.

- 1 Appuyez sur  > **Paramètres** > **Écran** > **Écran de verrouillage**.
- 2 Personnalisez les paramètres :
 - **Choisir l'écran de verrouillage**: Sélection d'une méthode de verrouillage de l'écran. Si vous ne souhaitez pas utiliser le verrouillage de l'écran, appuyez sur **Aucun**.
 - **Smart Lock**: Définition des appareils et lieux de confiance pour lesquelles vous autorisez le déverrouillage automatique de l'écran.
 - **Effet de défilement des écrans d'accueil**: Configuration des effets de transition de l'écran à appliquer lorsque l'écran est déverrouillé. Cette option apparaît lorsque la méthode de verrouillage de l'écran est définie sur glisser.
 - **Fond d'écran**: Modification du thème d'arrière-plan de l'écran de verrouillage.
 - **Raccourcis**: Ajout d'un raccourci d'application et accès direct à celle-ci depuis l'écran de verrouillage en la faisant glisser en dehors du grand cercle. Cette option apparaît si la méthode de verrouillage de l'écran est définie sur glisser.
 - **Personne à contacter en cas de perte du téléphone**: Affichage des informations de la personne à contacter en cas d'urgence sur l'écran de verrouillage.
 - **Minuterie du verrouillage**: Définition de la durée avant la mise en veille de l'appareil qui précède le verrouillage automatique de l'écran.
 - **Verrouillage instantané par bouton d'alimentation**: Verrouillage instantané de l'écran lorsque vous appuyez sur la touche Marche-Arrêt/Verrouillage.



- Les paramètres disponibles peuvent varier selon la méthode de verrouillage sélectionnée.

KnockON

Vous pouvez activer ou désactiver l'écran en le touchant deux fois.



- Cette option n'est disponible que sur l'écran d'accueil de LG. Elle peut ne pas fonctionner correctement sur un lanceur personnalisé ou sur l'écran d'accueil installé par l'utilisateur.
- Utilisez le bout du doigt pour appuyer sur l'écran. N'appuyez pas avec vos ongles.
- Pour utiliser la fonctionnalité KnockON, veillez à ce que le capteur de proximité/lumière ne soit pas obstrué par un autocollant ou autre corps étranger.

Activation de l'écran

Appuyez deux fois au centre de l'écran.

- Si vous appuyez en bas ou en haut, il se peut que le taux de reconnaissance diminue.

Désactivation de l'écran

Appuyez deux fois sur la barre d'état, sur une zone vide de l'écran d'accueil ou sur l'écran de verrouillage.

Knock Code

Vous pouvez déverrouiller l'écran en créant votre propre Knock Code (combinaisons de frappes). Lorsque l'écran est verrouillé, vous pouvez accéder directement à l'écran d'accueil en appuyant sur l'écran selon une séquence spécifique.



- Vous pouvez utiliser votre Knock Code avec la fonctionnalité KnockOn.
- Si vous tapez un Knock Code incorrect plus que le nombre de fois spécifié à la suite, vous pouvez déverrouiller l'appareil à l'aide de votre code PIN de secours ou compte Google.
- Assurez-vous d'appuyer sur l'écran du bout du doigt.

Création d'un Knock Code

- 1 Appuyez sur  > **Paramètres** > **Écran** > **Écran de verrouillage** > **Choisir l'écran de verrouillage** > **Knock Code**.
- 2 Pour définir votre Knock Code, appuyez sur les carrés selon le schéma que vous souhaitez puis appuyez sur **SUIVANT**.
- 3 Saisissez à nouveau votre Knock Code pour vérification, puis appuyez sur **CONFIRMER**.
- 4 Définissez un code PIN de secours en cas d'oubli du Knock Code.

Déverrouillage de l'écran à l'aide du Knock Code

Vous pouvez déverrouiller l'écran en saisissant le Knock Code que vous avez déjà défini.

Saisissez votre Knock Code sur l'écran tactile lorsque l'écran est éteint.

- Il est également possible de saisir le Knock Code lorsque l'écran de verrouillage est allumé.

Cryptage de l'appareil

Cryptage de votre appareil

Il est possible de lire, d'écrire et de copier des données mêmes lorsque le cryptage de l'appareil est activé. Il est également possible d'afficher une demande de confirmation de l'utilisateur lorsque l'appareil est allumé en utilisant les paramètres de verrouillage quand l'appareil est en mode écran de verrouillage.

Précautions concernant le cryptage de l'appareil

Vous pouvez utiliser le verrouillage du téléphone portable sur l'écran de verrouillage afin de renforcer le niveau de protection de votre appareil.



- Avec le verrouillage du téléphone portable activé, si un mot de passe erroné est saisi plus que le nombre de fois spécifié, l'appareil sera automatiquement réinitialisé.
- Si vous oubliez votre mot de passe de cryptage, réinitialisez l'appareil. La réinitialisation supprimera toutes les données enregistrées antérieurement.
- Les données peuvent être endommagées si le cryptage est interrompu prématurément. Par exemple, ne retirez ou n'insérez pas la batterie pendant que le cryptage est en cours. Attendez que le processus soit terminé.

Cryptage de la carte SD

Vous pouvez crypter et protéger les données enregistrées sur la carte SD. Les données cryptées sur la carte SD sont inaccessibles depuis un autre appareil.

- 1 Appuyez sur  > **Paramètres** > **Général** > **Sécurité** > **Crypter le stockage de la carte SD**.
- 2 Lisez la présentation à l'écran concernant le cryptage de la carte SD, puis appuyez sur **CONTINUER** pour continuer.
- 3 Sélectionnez une option et appuyez sur **CRYPTER MAINTENANT**:
 - **Cryptage du nouveau fichier**: Cryptage uniquement des données enregistrées sur la carte SD après le cryptage.
 - **Cryptage complet**: Cryptage de toutes les données actuellement enregistrées sur la carte SD.
 - **Exclure les fichiers multimédia**: Cryptage de tous les fichiers, sauf les fichiers multimédias comme la musique, les photos et les vidéos.



- Pour crypter la carte SD, assurez-vous que l'écran de verrouillage est activé à l'aide d'un code PIN ou mot de passe.
- L'accès à certaines fonctions est limité une fois le cryptage de la carte SD commencé.
- Si vous éteignez l'appareil en cours de cryptage, le processus échouera et certaines données peuvent être endommagées.
- Les fichiers cryptés ne sont accessibles que depuis l'appareil sur lequel ils ont été cryptés.
- La carte SD cryptée ne peut être utilisée sur un autre appareil LG. Pour utiliser une carte SD cryptée sur un autre terminal mobile, vous devez la réinitialiser.
- Vous pouvez procéder au cryptage de la carte SD sur votre appareil même en l'absence de carte. Toute carte SD installée ultérieurement sera automatiquement cryptée.

Captures d'écran

Vous pouvez faire une capture de tout écran actif.

Par raccourci

Appuyez de manière prolongée sur la touche Marche-Arrêt/Verrouillage et la touche Diminuer le volume (-) en même temps pendant au moins deux secondes.

- Les captures d'écran peuvent être visualisées depuis le dossier **Screenshots** sous **Galerie**.

Par Capturer+

Sur l'écran que vous souhaitez capturer, faites glisser la barre d'état vers le bas puis appuyez sur **Capturer+**.



- Lorsque l'écran est éteint ou verrouillé, vous pouvez accéder à **Capturer+** en appuyant deux fois sur la touche Augmenter le volume (+). Appuyez d'abord sur **Paramètres > Général** puis activez **Touche de raccourci**.
- Reportez-vous à *Annotation d'une capture d'écran* pour plus de détails.

Saisie de texte

Utilisation du clavier Smart

Vous pouvez utiliser le clavier Smart pour saisir et modifier du texte. Le clavier Smart vous permet de visualiser le texte en cours de saisie sans avoir à basculer entre l'écran et un clavier conventionnel. Il vous permet également de repérer et de corriger facilement les erreurs en cours de saisie.

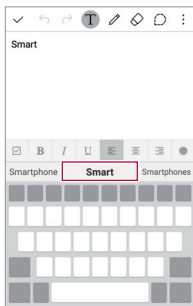

Déplacement du curseur

Le clavier Smart vous permet de déplacer le curseur exactement là où vous le souhaitez.

En cours de saisie, maintenez le doigt appuyé sur la barre d'espace, puis faites glisser vers la gauche ou vers la droite jusqu'à ce que le curseur atteigne l'endroit désiré dans le texte.

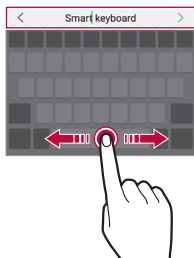

- Cette option n'est disponible que sur le clavier QWERTY ou à voyelles simples.

Suggestion de mots

Le clavier Smart analyse automatiquement vos habitudes d'utilisation pour vous suggérer des mots fréquemment utilisés en cours de frappe. Plus vous utiliserez votre appareil, plus les suggestions seront pertinentes.

Saisissez du texte, puis appuyez sur le mot suggéré ou faites glisser légèrement le côté gauche ou droit du clavier vers le haut.

- Le mot sélectionné est automatiquement inséré. Il n'est pas nécessaire de taper manuellement chaque lettre du mot.

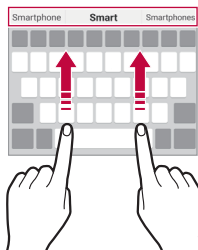

Modification de la disposition du clavier QWERTY

Vous pouvez ajouter, supprimer ou réorganiser des touches sur la ligne inférieure du clavier.

- 1 Appuyez sur  > **Paramètres** > **Général** > **Langue et clavier** > **Clavier LG** > **Hauteur et disposition du clavier** > **Disposition QWERTY**.

Vous pouvez également appuyer sur  sur le clavier puis sur **Hauteur et disposition du clavier** > **Disposition QWERTY**.

- 2 Appuyez sur une touche sur la ligne inférieure, puis faites-la glisser vers une autre position.

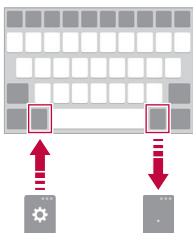

- Cette option n'est disponible que sur les claviers QWERTY, QWERTZ et AZERTY.
- Cette option peut ne pas être prise en charge dans certaines langues.

Personnalisation de la hauteur du clavier

Vous pouvez personnaliser la hauteur du clavier pour plus de confort lors de la saisie.

- 1 Appuyez sur **O** > **Paramètres** > **Général** > **Langue et clavier** > **Clavier LG** > **Hauteur et disposition du clavier** > **Hauteur du clavier**.

Vous pouvez également appuyer  sur le clavier, puis sur **Hauteur et disposition du clavier** > **Hauteur du clavier**.

- 2 Ajustez la hauteur du clavier

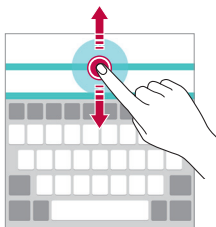

Sélection d'un mode de clavier paysage

Vous avez le choix entre plusieurs modes de clavier paysage.

- 1 Appuyez sur **O** > **Paramètres** > **Général** > **Langue et clavier** > **Clavier LG** > **Hauteur et disposition du clavier** > **Type de clavier en paysage**.

Vous pouvez également appuyer sur  sur le clavier puis sur **Hauteur et disposition du clavier** > **Type de clavier en paysage**.

- 2 Sélectionnez un mode de clavier.

Division du clavier

Vous pouvez diviser le clavier en deux et disposer chaque partie de chaque côté de l'écran en mode paysage.

- 1 Appuyez sur  > **Paramètres** > **Général** > **Langue et clavier** > **Clavier LG** > **Hauteur et disposition du clavier** > **Diviser le clavier**.

Vous pouvez également appuyer sur  sur le clavier puis sur **Hauteur et disposition du clavier** > **Diviser le clavier**.

- 2 Sur le clavier, écartez les doigts horizontalement.
 - Pour fusionner le clavier divisé, rapprochez vos doigts sur le clavier.

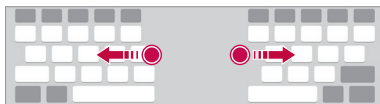

Mode de fonctionnement à une main

Vous pouvez déplacer le clavier sur un côté de l'écran afin de pouvoir l'utiliser d'une main.



- 1 Appuyez sur  > **Paramètres** > **Général** > **Langue et clavier** > **Clavier LG** > **Hauteur et disposition du clavier** > **Utilisation avec une main**.

Vous pouvez également appuyer sur  sur le clavier puis sur **Hauteur et disposition du clavier** > **Utilisation avec une main**.

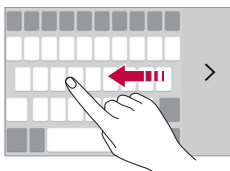
- 2 Faites glisser le clavier vers la gauche ou vers la droite en fonction de l'orientation de l'agencement de clavier désirée.
Vous pouvez autrement appuyer sur la flèche affichée en regard du clavier pour déplacer le clavier dans le sens que vous souhaitez.



Saisie vocale de texte

Sur le clavier, maintenez le doigt appuyé sur  puis sélectionnez .



- Pour optimiser la reconnaissance de commande vocale, parlez distinctement.
- Pour pouvoir utiliser la saisie vocale, assurez-vous que votre appareil est connecté à un réseau

Changement de clavier

Vous pouvez changer de langue de saisie. Vous pouvez également changer le type de clavier en fonction de la langue.

- 1 Appuyez sur  > **Paramètres** > **Général** > **Langue et clavier** > **Clavier LG** > **Sélectionnez les langues.**
- 2 Sélectionnez une langue et personnalisez le type de clavier.

Copier-coller

Vous pouvez couper, copier ou coller du texte entre les applications.





- 1 Maintenez le doigt appuyé sur le texte que vous souhaitez copier ou couper.
- 2 Faites glisser  pour définir la section à copier ou couper.
- 3 Sélectionnez **COUPER** ou **COPIER**.
 - Le texte coupé ou copié est automatiquement placé dans le presse-papiers.
- 4 Maintenez le doigt appuyé sur la fenêtre de saisie de texte, puis sélectionnez **COLLER**.



- Si aucun élément n'a été copié ou coupé, l'option **COLLER** n'apparaîtra pas.

Presse-papier

Si vous copiez ou coupez une image ou du texte, il sera automatiquement enregistré dans le presse-papiers et pourra être collé où vous le souhaitez à tout moment.

- 1 Sur le clavier, maintenez le doigt appuyé sur  et sélectionnez . Autrement, maintenez le doigt appuyé sur la fenêtre de saisie de texte, puis sélectionnez **PRESSE-PAPIER**.
- 2 Sélectionnez et collez un élément du presse-papiers.
 - Appuyez sur  pour verrouiller des éléments enregistrés pour qu'ils ne soient pas supprimés, même lorsque la quantité maximale est dépassée. Il est possible de verrouiller 10 éléments au maximum. Les éléments doivent être déverrouillés avant de pouvoir être supprimés.
 - Appuyez sur  pour supprimer les éléments enregistrés dans le presse-papiers.



- Le presse-papiers peut ne pas être pris en charge par certaines applications téléchargées par l'utilisateur.



03

Applications utiles

Installation et désinstallation d'applications

Installation d'applications

Accédez à une boutique d'applications pour rechercher et télécharger des applications.

- Vous pouvez utiliser **Play Store** et la boutique d'applications fournie par votre opérateur de téléphonie mobile.



- Certaines boutiques d'applications peuvent vous demander de créer un compte et de vous identifier.
- Certaines applications sont payantes.
- Si vous utilisez des données mobiles, vous pouvez être facturé selon le forfait auquel vous avez souscrit.

Désinstallation d'applications

Désinstallez les applications que vous n'utilisez plus sur votre appareil.



- Certaines applications ne peuvent pas être désinstallées par les utilisateurs.

Désinstallation en maintenant le doigt appuyé

Sur l'écran d'accueil, maintenez le doigt appuyé sur l'application à désinstaller, puis faites-la glisser sur **Désinstaller** en haut de l'écran.

Désinstallations depuis le menu Paramètres

Appuyez sur **○** > **Paramètres** > **Général** > **Applications**, sélectionnez une application puis appuyez sur **Désinstaller**.

Désinstallation d'applications à partir des boutiques d'applications





Pour désinstaller une application, accédez à la boutique d'applications à partir de laquelle vous avez téléchargé l'application et désinstallez-la.

Téléphone

Appels vocaux

Plusieurs options s'offrent à vous pour passer un appel téléphonique : saisir manuellement un numéro de téléphone ou bien appeler depuis la liste de contacts ou la liste des appels récents.



Émission d'un appel depuis le clavier

- 1 Appuyez sur  >  > **Composer**.
- 2 Émettez un appel en utilisant la méthode de votre choix :
 - Entrez un numéro de téléphone et appuyez sur .
 - Maintenez le doigt appuyé sur un numéro rapide.
 - Recherchez un contact en appuyant sur la première lettre de son nom sur la liste de contacts et appuyez sur .



- Pour saisir « + » pour les appels internationaux, maintenez le doigt appuyé sur le chiffre 0.
- Reportez-vous à *Ajout de contacts à la liste de numérotation rapide* pour plus d'informations sur l'ajout de numéros de téléphone à la liste de numérotation rapide.

Émission d'un appel depuis la liste de contacts

- 1 Appuyez sur  >  > **Répertoire**.
- 2 Sélectionnez un contact sur la liste de contacts et appuyez sur .

Réponse à un appel

Pour répondre à un appel, faites glisser  hors du cercle sur l'écran d'appel entrant.

- Lorsque le casque stéréo est connecté, vous pouvez émettre des appels en utilisant le bouton appel/raccrocher du casque.
- Pour raccrocher en appuyant simplement sur la touche Marche-Arrêt/Verrouillage, appuyez sur  > **Paramètres** > **Réseaux** > **Appels** > **Commun** > **Répondre et mettre fin à des appels**, puis activez **Mettre fin aux appels à l'aide de la touche Marche/Arrêt**.



Rejet d'un appel

Pour rejeter un appel, faites glisser  hors du cercle sur l'écran d'appel entrant.

- Pour envoyer un message de refus, faites-le glisser à l'extérieur du cercle.
- Pour ajouter ou modifier un message de refus, appuyez sur  > **Paramètres** > **Réseaux** > **Appels** > **Commun** > **Décliner et refuser des appels** > **Refuser avec un message**.
- Lorsque vous recevez un appel, vous pouvez appuyer sur la touche Diminuer le volume (-) pour passer en mode Silence. Pour passer en mode Attente, appuyez sur la touche Marche-Arrêt/Verrouillage.

Affichage des appels manqués

Si vous avez manqué un appel, la barre d'état en haut de l'écran affiche .

Pour afficher les détails sur l'appel manqué, faites glisser la barre d'état vers le bas. Ou bien, appuyez sur  >  > **Journal des appels**.

Fonctions accessibles pendant un appel

Durant un appel, vous pouvez accéder à de nombreuses fonctions en appuyant sur les boutons à l'écran :



- **Répertoire**: Accès direct à la liste de contacts à partir de l'écran d'appel. Il est possible d'afficher la liste de contacts pendant un appel.
- **Fin**: Raccrocher.
- **Clavier**: Affichage ou masquage du clavier de numérotation.
- **Ht. parleur**: Activation de la fonction haut-parleur.
- **Muet**: Mise en silence pour que votre interlocuteur ne puisse pas entendre votre voix.
- **Bluetooth**: Utilisation d'un périphérique Bluetooth pour émettre des appels. Assurez-vous qu'un périphérique Bluetooth est bien connecté.
- **⋮** : Accès à de nombreuses options d'appel.



- Les paramètres disponibles peuvent varier en fonction de la zone et de l'opérateur.

Conversation à trois



Vous pouvez émettre un appel vers un autre contact pendant un appel en cours.



- 1 Durant un appel, appuyez sur **⋮** > **Ajouter un appel**.
- 2 Entrez un numéro de téléphone et appuyez sur .
 - Les deux écrans d'appel apparaissent en même temps et le premier appel est mis en attente.
- 3 Pour passer à un autre appel, appuyez sur un autre numéro à l'écran.
Pour démarrer une téléconférence, appuyez sur .



- Chaque appel vous sera facturé.

Affichage des enregistrements d'appel

Pour afficher les enregistrements d'appel récents, appuyez sur  >  > **Journal des appels**. Vous pouvez ensuite utiliser les fonctions suivantes :



- Sélectionnez un contact pour afficher les enregistrements d'appel détaillés. Pour appeler le contact sélectionné, appuyez sur .
- Pour supprimer les enregistrements d'appel, appuyez sur  > **Supprimer tout**.



- La durée d'appel affichée peut-être différente du coût de l'appel. Contactez votre opérateur de téléphonie mobile pour plus d'informations sur les coûts d'appel.

Configuration des options d'appel

Vous pouvez configurer des options d'appel.

- 1 Appuyez sur  >  > **Composer** ou **Journal des appels**.
- 2 Appuyez sur  > **Paramètres d'appel** puis configurez les options en fonction de vos préférences.





Messagerie

Envoi d'un message

Vous pouvez envoyer des messages.



- L'envoi de messages à l'étranger peut occasionner des frais supplémentaires.

- 1 Appuyez sur  > .
- 2 Appuyez sur .
- 3 Spécifiez un destinataire et composez votre message.
 - Pour joindre des fichiers, appuyez sur .
 - Pour accéder à des éléments de menu optionnels, appuyez sur .
- 4 Appuyez sur **Envoyer** pour envoyer le message.

Lecture d'un message

Vous pouvez afficher les messages échangés par contact.

- 1 Appuyez sur  > .
- 2 Sélectionnez un contact sur la liste de messages.

Configuration des paramètres de messagerie

Vous pouvez modifier les paramètres de messagerie en fonction de vos préférences.

- 1 Appuyez sur  > .
- 2 Appuyez sur  : **Paramètres** sur la liste de messages.

Photo

Ouverture de l'appareil photo

Vous pouvez prendre ou enregistrer des photos ou vidéos sur votre appareil

Appuyez sur  > .



- Avant de prendre une photo, essuyez l'objectif de l'appareil photo avec un chiffon microfibre. Vos photos peuvent être floues si votre doigt entre en contact avec l'objectif de l'appareil photo.
- Si le niveau de charge de la batterie est inférieur à 5 %, chargez la batterie avant d'utiliser l'appareil photo.
- Les images de l'appareil figurant dans ce guide de l'utilisateur peuvent être différentes de la réalité.
- Il est possible de visualiser ou de modifier des photos et vidéos à partir de **Galerie**. Consultez la section *Présentation de la Galerie* pour plus de détails.

Passage en mode appareil frontal/arrière

Vous pouvez alterner entre appareil photo frontal et arrière.

Sur l'écran appareil photo, appuyez sur  ou faites glisser l'écran soit vers le haut ou vers le bas, soit vers la gauche ou vers la droite pour alterner entre l'appareil photo frontal et arrière.



- Utilisez l'appareil photo frontal pour prendre des selfies. Consultez la section *Prise de selfies* pour plus de détails.

Mode auto

Vous pouvez prendre des photos et enregistrer des vidéos en sélectionnant une variété de modes de prise de vue et d'options.







Prendre une photo

- 1 Sélectionnez un mode de prise de vue et appuyez sur le sujet pour que l'appareil photo fasse la mise au point.
- 2 Appuyez sur  pour prendre une photo. Autrement appuyez sur une touche de volume.





- Lorsque l'écran est éteint ou verrouillé, ouvrez l'appareil photo en appuyant deux fois sur la touche Diminuer le volume (-). Pour activer cette fonction, appuyez sur  > **Paramètres** > **Général** et activez **Touche de raccourci**.

Enregistrement vidéo

- 1 Sélectionnez un mode de prise de vue et appuyez sur le sujet pour que l'appareil photo fasse la mise au point.
- 2 Appuyez sur 
 - Pour prendre une photo pendant un enregistrement vidéo, appuyez sur .
 - Pour mettre en pause l'enregistrement vidéo, appuyez sur . Pour reprendre l'enregistrement vidéo, appuyez sur .
- 3 Appuyez sur  pour arrêter l'enregistrement vidéo.

Panorama

Vous pouvez prendre une photo panoramique en balayant la scène dans un sens ; l'appareil photo juxtaposera les prises de vue continues.

- 1 Sur l'écran mode auto, appuyez sur **MODE** > .
- 2 Appuyez sur  et déplacez lentement l'appareil photo dans un sens.
 - Déplacez l'appareil en suivant le sens de la flèche dans les recommandations.
- 3 Appuyez sur  pour arrêter la prise de vue.

Rafale

Vous pouvez prendre des photos en rafale pour créer une image en mouvement.

Sur l'écran mode auto, maintenez le doigt appuyé sur .

- Les photos en rafale sont prises à vitesse rapide tant que vous gardez le doigt appuyé sur .















Configuration des options de l'appareil photo

Vous pouvez personnaliser de nombreuses options de l'appareil photo selon vos préférences.

Sur l'écran mode auto, appuyez sur .



- Les options disponibles varient en fonction du mode de prise de vue sélectionné.

	Sélection d'un format d'image pour les photos ou une qualité d'image pour les vidéos.
	Obtention de photos avec correction du rétroéclairage.
	Réglage du minuteur pour la prise automatique de photos après un certain laps de temps.
	Prise de photos avec des commandes vocales. (Choix disponibles : Cheese, Smile, Kimchi, LG)
	Affichage d'un quadrillage pour prendre des photos sur la base de lignes de référence horizontales et verticales.
	Choix de l'emplacement de stockage des photos et vidéos. Ces options apparaissent lorsqu'une carte SD extérieure est insérée.  : Enregistrement sur la mémoire interne.  : enregistrer dans la mémoire de stockage externe.
	Flip images. Ces options apparaissent lorsque vous utilisez l'appareil photo frontal.  : Ne pas faire pivoter l'image.  : Faire pivoter l'image horizontalement.
	Personnalisation des paramètres de prise de vue automatique. Ces options apparaissent lorsque vous utilisez l'appareil photo frontal.  : Prendre la photo en utilisant la fonctionnalité Prise de photo avec geste  : Prendre la photo lorsque l'appareil photo détecte un visage.

Prise de selfies

Vous pouvez utiliser l'appareil photo frontal pour voir votre visage sur l'écran et prendre des selfies.



- Lorsque vous utilisez l'appareil photo frontal, la prise de photo avec geste permet la prise de selfies par défaut. Afin de changer de méthode de prise de selfie, consultez la section *Configuration des options de l'appareil photo* pour plus de détails.

Cliché pris avec un geste de la main

Vous pouvez prendre des selfies en effectuant des gestes.

Montrez la paume de votre main à la caméra frontale puis serrez votre poing.

- Une photo est prise dans les trois secondes.



- Afin d'utiliser cette fonction, assurez-vous que l'icône [👏] est sélectionnée dans les options de l'appareil photo.
- Une autre façon de prendre des photos avec geste consiste à serrer votre poing puis à l'ouvrir en direction de l'appareil photo frontal.
- Veillez à ce que votre paume et votre poing se trouvent au niveau de la ligne de référence pour que l'appareil photo puisse les détecter.
- L'accès à certaines fonctions peut-être limité en prise de vue multivue.

Intervalle de prises de vue

Vous pouvez prendre plusieurs selfies à la suite.

Lorsque vous utilisez l'appareil photo frontal, appuyez et maintenez la pression sur [📷]. Vous pouvez également montrer la paume de votre main à l'appareil photo, puis fermer le poing deux fois rapidement.

- Quatre photos sont prises à intervalles de trois secondes.



- Afin d'utiliser cette fonction, assurez-vous que l'icône [👏] est sélectionnée dans les options de l'appareil photo.

Prise de photos automatique

Lorsque vous passez en mode appareil photo frontal, l'appareil photo frontal détecte votre visage et prend automatiquement un selfie.





- Afin d'utiliser cette fonction, assurez-vous que l'icône [☰] est sélectionnée dans les options de l'appareil photo.

Galerie

Présentation de la Galerie

Vous pouvez visualiser et gérer les photos et vidéos enregistrées sur votre appareil.

- 1 Appuyez sur  > .
- Les photos et vidéos enregistrées sont affichées par dossier.
- 2 Sélectionnez un fichier:
 - Affichez le fichier sélectionné en mode plein écran.
 - Faites défiler l'écran vers la gauche ou vers la droite pour afficher le fichier précédent ou suivant.



- Certains formats de fichiers peuvent ne pas être pris en charge en fonction du logiciel installé.
- Un encodage peut empêcher l'ouverture de certains fichiers.
- Les fichiers qui dépassent la taille limite peuvent causer une erreur.

Affichage des photos

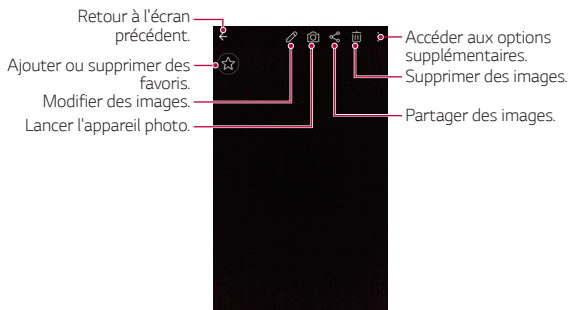

Modification des photos

- 1 Sur l'écran photo, appuyez sur ✎.
- 2 Utilisez les nombreux effets et outils pour modifier la photo.
- 3 Appuyez sur ✓ pour enregistrer les modifications.
- 4 Appuyez sur **ENREGISTRER** pour enregistrer les modifications.
 - Le fichier original est remplacé par la photo modifiée.
 - Pour enregistrer la photo modifiée sous un autre fichier, appuyez sur ⋮ > **Enregistrer une copie**.

Lecture d'une vidéo

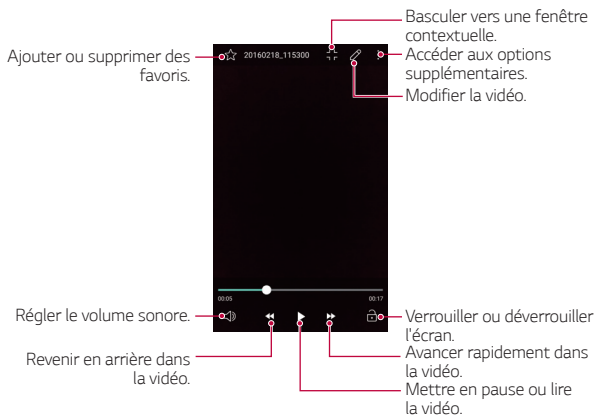

- Pour régler le volume sonore, faites glisser le côté droit de l'écran vidéo vers le haut ou vers le bas.
- Pour régler la luminosité de l'écran, faites glisser le côté gauche de l'écran pendant la lecture d'une vidéo vers le haut ou vers le bas.



Suppression de fichiers

Pour supprimer un fichier, utilisez l'une des options suivantes :

- Appuyez sur un fichier de la liste de façon prolongée, puis appuyez sur **Supprimer**.
- Appuyez sur  sur la liste de fichiers, puis sélectionnez un fichier.

Partage de fichiers

Pour partager un fichier, utilisez l'une des options suivantes :

- Sur l'écran photo ou vidéo, appuyez sur  pour partager le fichier à l'aide de la méthode de votre choix.
- Appuyez sur  sur la liste de fichiers pour sélectionner un fichier et le partager selon la méthode de votre choix.





Gest. de fichiers

Vous pouvez afficher et gérer des fichiers enregistrés sur votre appareil.

- 1 Appuyez sur  > **Outils** > **Gest. de fichiers**.
- 2 Appuyez sur  et sélectionnez un espace de stockage.



Météo

Vous pouvez afficher la météo d'une zone particulière.

- 1 Appuyez sur  > **Outils** > **Météo**.
- 2 Appuyez sur  et ajoutez la ville de votre choix.
 - Sur l'écran météo détaillée, appuyez sur  / , ou faites glisser l'écran vers la gauche ou vers la droite afin d'afficher la météo d'autres villes.



Calculatrice

Vous pouvez utiliser deux types de calculatrices : la calculatrice simple et la calculatrice scientifique.

- 1 Appuyez sur  > **Calculatrice**.
- 2 Utilisez le clavier pour effectuer un calcul.
 - Pour utiliser la calculatrice scientifique, appuyez sur  > **Calculatrice scientifique**.
 - Pour afficher l'historique des calculs, appuyez sur  > **Historique des calculs**.



Tâches



Vous pouvez enregistrer des tâches sur votre appareil pour gérer facilement les planifications.

- 1 Appuyez sur  > **Tâches**.
- 2 Appuyez sur  pour ajouter une tâche.
- 3 Entrez les détails de la tâche et appuyez sur **ENREGISTRER**.

Dictaphone

Vous pouvez enregistrer votre voix ou celle d'autres personnes lors d'événements importants. Les fichiers audio peuvent ensuite être lus ou partagés.

- 1 Appuyez sur  > **Outils** > **Dictaphone**.
- 2 Appuyez sur 
 - Pour mettre en pause l'enregistrement, appuyez sur .
 - Pour enregistrer des informations sur le lieu de l'enregistrement, appuyez sur **Position**
 - Pour ajouter un événement, appuyez sur **Événement** puis ajoutez un événement à la date de votre choix.

- 3 Appuyez sur  pour arrêter l'enregistrement.
 - Le fichier est enregistré automatiquement et un écran de pré-écoute apparaît.
- 4 Appuyez sur  pour écouter l'enregistrement.



- Si vous appuyez sur , les fichiers d'enregistrements audio apparaissent. Vous pouvez écouter un fichier audio enregistré de la liste.

Téléchargements

Vous pouvez afficher, supprimer ou partager des fichiers téléchargés via Internet ou des applications

Appuyez sur  > **Outils** > **Téléchargements**.

Radio FM

Vous pouvez écouter la radio FM.

Appuyez sur  > **Outils** > **Radio FM**.



- Pour utiliser cette application, branchez d'abord un casque sur l'appareil. Le casque fait alors office d'antenne radio.
- Cette option peut ne pas être prise en charge selon la zone.

Horloge

Alarme

Vous pouvez définir une alarme pour qu'elle se déclenche à une heure précise.

- 1 Appuyez sur  > **Horloge** > **Alarme**.



- 2 Appuyez sur  pour ajouter une nouvelle alarme.
- 3 Configurez les paramètres de l'alarme et appuyez sur **ENREGISTRER**.



- Si vous sélectionnez une alarme précédemment réglée, vous pouvez la modifier.
- Pour supprimer une alarme, appuyez sur  en haut de l'écran. Autrement, maintenez le doigt appuyé sur l'alarme.

Fuseaux horaires

Vous pouvez voir l'heure actuelle dans d'autres villes du monde.

- 1 Appuyez sur  > **Horloge** > **Fuseaux horaires**.
- 2 Appuyez sur  et ajoutez une ville.

Minuteur

Vous pouvez régler le minuteur pour déclencher une alarme lorsque le délai défini s'est écoulé.

- 1 Appuyez sur  > **Horloge** > **Minuteur**.
- 2 Définissez l'heure et appuyez sur **Démarrer**.
 - Pour suspendre le minuteur, appuyez sur **Arrêter**. Pour relancer le minuteur, appuyez sur **Reprendre**.
 - Pour remettre le minuteur à zéro, appuyez sur **Réinitialiser**.
- 3 Appuyez sur **Arrêter** pour arrêter le minuteur.

Chronomètre

Vous pouvez utiliser le chronomètre pour enregistrer un temps par tour.

- 1 Appuyez sur  > **Horloge** > **Chronomètre**.
- 2 Appuyez sur **Démarrer** pour lancer le chronomètre.

- Pour enregistrer un temps par tour, appuyez sur **Tour**
- 3 Appuyez sur **Arrêter** pour suspendre le chronomètre.
 - Pour relancer le chronomètre, appuyez sur **Reprendre**.
 - Pour supprimer tous les enregistrements du chronomètre, appuyez sur **Réinitialiser**

Musique

Vous pouvez écouter et gérer des fichiers audio enregistrés sur votre appareil.

- 1 Appuyez sur **O** > **Musique**.
- 2 Sélectionnez une catégorie.
- 3 Sélectionnez un fichier de musique.





- Certains formats de fichiers peuvent ne pas être pris en charge en fonction du logiciel installé.
- Les fichiers qui dépassent la taille limite peuvent causer une erreur.
- Les fichiers musicaux peuvent appartenir à leurs détenteurs et être protégés par les lois internationales sur les droits d'auteur. L'obtention d'une autorisation légale peut-être nécessaire avant la copie d'un fichier de musique. Avant de télécharger ou de copier un fichier de musique, prenez connaissance de la loi sur les droits d'auteur applicable dans le pays.

Email

Présentation de la messagerie électronique

Vous pouvez enregistrer un compte de messagerie électronique sur votre appareil pour pouvoir ensuite consulter et envoyer des e-mails.



- Si vous utilisez des données mobiles, vous pouvez être facturé selon le forfait auquel vous avez souscrit.

Enregistrement de comptes de messagerie

Enregistrez votre compte de messagerie lors de votre première utilisation de l'application e-mail.

- 1 Appuyez sur  > **Email**.
- 2 Sélectionnez un fournisseur de services de messagerie.
- 3 Saisissez votre adresse e-mail et votre mot de passe puis appuyez sur **SUIVANT** pour enregistrer votre compte.
 - Pour enregistrer manuellement un compte de messagerie ou enregistrer plusieurs comptes de messagerie ne figurant pas sur la liste, appuyez sur **CONFIGURATION MANUELLE**.

Gestion des comptes de messagerie

Pour afficher ou modifier les paramètres de votre compte de messagerie, appuyez sur  > **Paramètres**.

- Pour ajouter un compte, appuyez sur **Ajouter un compte**.
- Pour supprimer un compte, appuyez sur  > **Supprimer le compte**.





Ouverture d'un autre compte de messagerie

Si plusieurs comptes de messagerie sont enregistrés et si vous souhaitez consulter un autre compte, appuyez sur  et sélectionnez-en un autre à partir de la liste des comptes.

Consultation des e-mails

- 1 Appuyez sur  et sélectionnez une boîte de messagerie.
- 2 Sélectionnez un e-mail sur la liste des e-mails.
 - Le message e-mail apparaît.

Envoi d'e-mails

- 1 Appuyez sur .
- 2 Saisissez l'adresse e-mail d'un destinataire.
- 3 Entrez un objet et rédigez votre message.
 - Pour joindre des fichiers, appuyez sur .
 - Pour accéder à des éléments de menu optionnels, appuyez sur .
- 4 Appuyez sur  pour envoyer l'e-mail.

Répertoire

Présentation du répertoire

Vous pouvez enregistrer et gérer vos contacts.

Appuyez sur  > **Répertoire**.

Ajout de contacts

Ajout de nouveaux contacts

- 1 Sur l'écran de la liste de contacts, appuyez sur **+**.
- 2 Entrez les coordonnées du contact et appuyez sur **ENREGISTRER**.

Importation de contacts

Vous pouvez importer un contact depuis un autre périphérique de stockage.

- 1 Sur l'écran de la liste de contacts, appuyez sur **:** > **Plus** > **Gérer les contacts** > **Importer**.
- 2 Sélectionnez les emplacements source et cible du contact à importer, puis appuyez sur **OK**.
- 3 Sélectionnez un contact et appuyez sur **IMPORTER**

Ajout de contacts à la liste de numérotation rapide

- 1 Sur l'écran de la liste de contacts, appuyez sur **:** > **Numéros rapides**.
- 2 Appuyez sur **Ajouter un contact** à partir d'un numéro rapide.
- 3 Sélectionnez un contact.

Recherche de contacts

Vous pouvez rechercher des contacts en utilisant l'une des options suivantes :

- Sur l'écran de la liste de contacts, saisissez le nom d'un contact dans la zone de recherche.
- Faites défiler la liste de contacts vers le haut ou vers le bas.
- Depuis l'index de l'écran de la liste de contacts, tapez la première lettre du nom du contact.

Liste de contacts

Modification des contacts

- 1 Sélectionnez un contact sur l'écran de la liste de contacts.
- 2 Sur l'écran des coordonnées du contact, appuyez sur  et modifiez ses coordonnées.
- 3 Appuyez sur **ENREGISTRER** pour enregistrer les modifications.

Suppression de contacts

- 1 Maintenez le doigt appuyé sur un contact sur l'écran de la liste de contacts.
- 2 Appuyez sur **Supprimer le contact**.

Ajout de favoris

Vous pouvez enregistrer les contacts que vous appelez fréquemment dans vos favoris.

- 1 Sélectionnez un contact sur l'écran de la liste de contacts.
- 2 Sur l'écran des coordonnées du contact, appuyez sur .

Création de groupes

- 1 Sur l'écran de la liste de contacts, appuyez sur **Groupes** > ⋮ > **Nouveau groupe**.
- 2 Saisissez un nom pour ce nouveau groupe.
- 3 Appuyez sur **Ajouter des membres**, sélectionnez des contacts, puis appuyez sur **AJOUTER**.
- 4 Appuyez sur **ENREGISTRER** pour enregistrer le nouveau groupe.

Agenda

Présentation du calendrier

Vous pouvez utiliser le calendrier pour gérer vos tâches et événements.

Ajout d'événements

- 1 Appuyez sur ○ > **Agenda**.
- 2 Sélectionnez une date et appuyez sur .
- 3 Entrez les détails de l'événement et appuyez sur **ENREGISTRER**.
 - Si des événements sont déjà enregistrés à la date choisie, une fenêtre contextuelle contenant la liste des événements apparaît. Appuyez sur un événement dans la fenêtre contextuelle pour en afficher les détails.

Synchronisation des événements



Appuyez sur ⋮ > **Calendrier à afficher** > ⋮ > **Calendriers pour synchroniser**.



- Les événements enregistrés sur l'appareil sous votre compte Google sont synchronisés avec le calendrier Google. Cela vous permet de gérer des événements depuis d'autres appareils.

Boîte à événement

Vous pouvez utiliser la boîte à événement pour créer un événement. Appuyez sur  pour ouvrir la boîte à événement, puis faites glisser le contenu vers une date sur le calendrier.

-  : Gestion des images, du texte, des notes et des événements enregistrés temporairement. Vous pouvez également partager du texte, des images et des notes provenant d'une autre application et les enregistrer dans la boîte à événement. Si vous appuyez sur **DOSSIER** lors de la création d'un événement, l'événement est enregistré temporairement dans la boîte à événement.
-  : Gestion des tâches sans délai comme des événements.

Evernote

Vous pouvez saisir et collecter des informations importantes puis les partager avec d'autres appareils compatibles **Evernote**.

Appuyez sur  > **Evernote**.



Message de diffusion

Vous pouvez visualiser les messages diffusés en temps réel sur les situations d'urgence, comme les typhons, les inondations et les tremblements de terre.

Appuyez sur  > **Outils** > **Message de diffusion**.

LG Backup

Vous pouvez sauvegarder, restaurer et déplacer des données enregistrées sur votre appareil.

- 1 Appuyez sur  > **Gestion** > **LG Backup**.
Ou bien, appuyez sur  > **Paramètres** > **Général** > **Sauvegarder & Réinitialiser** > **LG Backup**.

- 2 Suivez les instructions à l'écran pour stocker les données sur votre appareil ou pour partager les données avec d'autres appareils.





- Les fichiers de sauvegarde enregistrés sur la mémoire interne peuvent être supprimés en cas de réinitialisation. Pour limiter la perte de données, copiez les fichiers de sauvegarde importants du dossier LG Backup de la mémoire interne vers un ordinateur ou un périphérique de stockage extérieur.



- Les données du compte Google ne seront pas sauvegardées. Lorsque vous synchronisez votre compte Google, vos applications Google, vos contacts Google, votre calendrier Google ou votre bloc-notes Google, les données et applications téléchargées sur le Play store sont automatiquement stockées dans l'application Drive.
- Les fichiers de sauvegarde sont enregistrés avec l'extension de fichier *.lbf dans le dossier LG Backup sur la carte SD ou la mémoire interne.
- Rechargez complètement la batterie avant de procéder à la sauvegarde ou restauration des données afin d'éviter une mise hors tension involontaire durant le processus.

Applis récemment désinstallées

Vous pouvez afficher et réinstaller les applications que vous avez désinstallées au cours des dernières 24 heures.

- 1 Appuyez sur  > **Applis récemment désinstallées**. Vous pouvez également appuyer sur , puis appuyer en maintenant la pression sur un espace vide et sélectionner une **Apps désinstallées**.
- 2 Appuyez sur  ou **Réinstaller** l'application concernée.

Applications Google

Vous pouvez utiliser des applications Google en paramétrant un compte Google. La fenêtre d'enregistrement de compte Google apparaît automatiquement lorsque vous utilisez une application Google pour la première fois. Si vous n'avez pas de compte Google, créez-en un à partir de votre appareil. Pour plus d'informations sur l'utilisation d'une application, consultez l'Aide dans l'application.



- Certaines applications peuvent ne pas fonctionner selon la zone et l'opérateur.

Drive

Télécharger, enregistrer, ouvrir, partager et organiser des fichiers depuis votre appareil. Les fichiers accessibles depuis des applications sont disponibles n'importe où, y compris dans des environnements en ligne et hors ligne.

Docs

Créer des documents ou modifier des documents créés en ligne ou depuis un autre appareil. Partager et modifier des documents avec d'autres personnes.

Recherche vocale

Recherchez des informations sur Google en prononçant un mot-clé, au lieu de le taper.

Maps

Trouver votre position ou rechercher un lieu sur la carte. Afficher des informations géographiques.

Photos

Afficher ou partager des photos ou albums enregistrés sur votre appareil.

Slides

Créer des présentations ou modifier des présentations créées en ligne ou sur un autre appareil. Partager et modifier des présentations avec d'autres personnes.

Hangouts

Échanger des messages. Émettre un appel vidéo avec une personne ou un groupe.

Chrome

Connectez-vous sur Chrome et importez les onglets, favoris et données de barre d'adresse d'un ordinateur vers votre téléphone.

Gmail

Enregistrer votre compte de messagerie Google sur votre appareil pour consulter et envoyer des e-mails.

Sheets

Créer des feuilles de calcul ou modifier des feuilles de calcul créées en ligne ou depuis un autre appareil. Partager et modifier des feuilles de calcul avec d'autres personnes.

Play Films

Utiliser votre compte Google pour louer ou acheter des films. Achetez du contenu et lisez-le n'importe où.

YouTube

Rechercher et lire des vidéos. Téléchargez des vidéos sur YouTube pour les partager avec d'autres personnes dans le monde entier.

Play Musique

Acheter des fichiers de musique sur **Play Store**. Lisez les fichiers de musique enregistrés sur votre appareil.



04



Paramètres du téléphone

Paramètres

Vous pouvez personnaliser les paramètres de votre appareil.

Appuyez sur  > **Paramètres**.



- Appuyez sur  et saisissez un mot clé dans la zone de recherche pour accéder à un paramètre.
- Appuyez sur  pour modifier le mode d'affichage. Nous partons du principe dans ce manuel que vous utilisez le **Vue Onglets**.

Réseaux

Double carte SIM

Configurez les réglages de la double carte SIM.

- 1 Sur l'écran Paramètres, appuyez sur l'onglet **Réseaux** > **Double carte SIM**.
- 2 Personnaliser les fonctionnalités suivantes :
 - **La carte SIM 1** : permet de modifier le nom et l'icône de la carte SIM 1.
 - **Activez l'emplacement 1** : permet d'activer ou de désactiver l'emplacement de la carte SIM 1.
 - **La carte SIM 2** : permet de modifier le nom et l'icône de la carte SIM 2.
 - **Activez l'emplacement 2** : permet d'activer ou de désactiver l'emplacement de la carte SIM 2.
 - **Thème couleur de la carte SIM** : permet de modifier les thèmes de couleur des cartes SIM.
 - **Coût mode d'économie** : permet d'activer ou de désactiver le mode économique. Dans le mode économique, si vous effectuez un appel vers un contact auquel une carte SIM spécifique est attribuée, cette carte SIM est utilisée pour l'appel même

si l'autre carte SIM est active (par exemple, si elle sert aux données mobiles).

- **Données mobiles** : permet de sélectionner la carte SIM à utiliser pour les services de données mobiles. Vous pouvez également désactiver cette fonctionnalité.
- **Itinérance de données** : permet d'autoriser l'appareil à utiliser les données mobiles lorsque vous êtes en itinérance en dehors de la zone de votre réseau local.

Wi-Fi

Vous pouvez vous connecter à des appareils se trouvant à proximité par le biais d'un réseau Wi-Fi.

Connexion à un réseau Wi-Fi

- 1 Sur l'écran paramètres, appuyez sur **Réseaux > Wi-Fi**.
- 2 Faites glisser  pour l'activer.
 - Les réseaux Wi-Fi disponibles apparaissent automatiquement.
- 3 Sélectionnez un réseau.
 - Il peut vous être demandé d'entrer le mot de passe du réseau Wi-Fi.
 - Vous en serez dispensé toutefois si vous avez déjà accédé à ce réseau Wi-Fi précédemment. Si vous ne souhaitez pas être connecté automatiquement à un réseau Wi-Fi donné, maintenez le doigt appuyé sur le réseau en question, puis appuyez sur **Retirer le réseau**.

Paramètres du réseau Wi-Fi

Sur l'écran paramètres, appuyez sur **Réseaux > Wi-Fi**.

- **Passer en données mobiles**: En cas de déconnexion du réseau Wi-Fi, les données mobiles prennent automatiquement le relais si cette option est activée. L'utilisation des données mobiles peut être vous être facturée.
-  : Personnalisation des paramètres du réseau Wi-Fi.

Wi-Fi Direct

Vous pouvez connecter votre appareil à d'autres appareils compatibles Wi-Fi Direct pour partager des données directement avec eux. Vous n'avez pas besoin de point d'accès. Vous pouvez vous connecter à plus de deux appareils à l'aide de Wi-Fi Direct.

- 1 Sur l'écran paramètres, appuyez sur **Réseaux > Wi-Fi > ⋮ > Paramètres Wi-Fi avancés > Wi-Fi Direct**.
 - Les appareils compatibles Wi-Fi Direct apparaissent automatiquement.
- 2 Sélectionnez un appareil.
 - La connexion est établie lorsque l'appareil accepte la demande de connexion.



- Le niveau de batterie peut baisser rapidement lors de l'utilisation de la fonction Wi-Fi Direct.

Bluetooth

Vous pouvez connecter votre appareil à des appareils compatibles Bluetooth se trouvant à proximité pour échanger des données avec eux. Connectez votre appareil à un casque et à un clavier Bluetooth. Cela rend plus facile le contrôle de l'appareil.

Appairage avec un autre appareil

- 1 Sur l'écran paramètres, appuyez sur **Réseaux > Bluetooth**.
- 2 Faites glisser pour l'activer.
 - Les appareils disponibles apparaissent automatiquement.
 - Pour actualiser la liste des appareils, appuyez sur **RECHERCHER**.



- Seuls les appareils dont l'option recherche est activée apparaissent sur la liste.

- 3 Sélectionnez un appareil sur la liste.

4 Suivez les instructions à l'écran pour procéder à l'authentification.



- Cette étape est ignorée pour les appareils auxquels vous avez accès précédemment.

Envoi de données via Bluetooth

- 1 Sélectionnez un fichier.
 - Vous pouvez envoyer des fichiers multimédias ou des contacts.
- 2 Appuyez sur  **Bluetooth**.
- 3 Sélectionnez un appareil cible pour le fichier.
 - Le fichier est envoyé dès que l'appareil cible l'accepte.



- Les processus de partage peuvent varier en fonction du type de fichier.

Données mobiles

Vous pouvez activer ou désactiver la connexion de données mobiles. Vous pouvez également gérer l'utilisation des données mobiles.

Activation de la connexion de données mobiles

- 1 Sur l'écran paramètres, appuyez sur **Réseaux > Données mobiles**.
- 2 Faites glisser pour l'activer.

Personnalisation des paramètres de données mobiles

- 1 Sur l'écran paramètres, appuyez sur **Réseaux > Données mobiles**.
- 2 Personnalisez les paramètres :
 - **Données mobiles** : définissez ce paramètre pour utiliser les connexions de données sur les réseaux mobiles.
 - **Limiter l'usage des données mobiles**: Définissez une limite d'utilisation des données mobiles.
 -  : Personnalisez les paramètres de données mobiles.

Appels

Vous pouvez personnaliser les paramètres d'appel, comme les options d'appels audio et d'appels internationaux.



- Certaines fonctionnalités peuvent ne pas être prises en charge en fonction du fabricant de l'appareil ou de l'opérateur.

1 Sur l'écran paramètres, appuyez sur **Réseaux > Appels**.

2 Personnalisez les paramètres :

[Onglet **La carte SIM 1/La carte SIM 2**]

- **Boîte vocale** : permet de modifier le nombre des messages de la boîte vocale et les paramètres des notifications.
- **Numéros autorisés** : permet de limiter les appels sortants uniquement aux numéros présentant un préfixe défini.
- **Renvoi d'appel** : permet de définir quand transférer les appels.
- **Interdiction d'appels** : permet de limiter les appels entrants ou sortants ou les appels internationaux.
- **Durées des appels** : permet d'afficher les détails sur la durée des appels.
- **Paramètres supplémentaires** : permet de personnaliser des paramètres d'appel GSM supplémentaires.

[Onglet **Commun**]

- **Transfert intelligent** : recevez des appels depuis votre carte SIM 2 si la ligne de la carte SIM 1 est occupée, et vice versa.
- **Décliner et refuser des appels > Refuser avec un message** : permet de définir un SMS à envoyer lorsque vous rejetez des appels. Gérer les messages rejetés.
- **Décliner et refuser des appels > Rejeter tous les appels de** : permet de bloquer les appels entrants de certains numéros, ou de gérer les numéros bloqués.
- **Décliner et refuser des appels > Numéro privé** : permet de bloquer les appels entrants des numéros non identifiés.

- **Répondre et mettre fin à des appels > Mettre fin aux appels à l'aide de la touche Marche/Arrêt** : permet de mettre fin à un appel en appuyant sur la touche Marche-Arrêt/Verrouillage.
- **Répondre et mettre fin à des appels > Réponse auto** : permet de répondre automatiquement à l'appel au bout d'un certain laps de temps lorsque téléphone est connecté à un appareil mains libres.
- **Plus > Notification des appels entrants** : permet d'afficher une notification pour un appel entrant lorsque vous utilisez une app.
- **Plus > Vibrer lors de la réponse** : permet de faire vibrer l'appareil lorsque votre correspondant répond à votre appel.
- **Plus > Gestes** : permet d'utiliser un mouvement pour rejeter les appels. Couper le son de la sonnerie des appels entrants.
- **Plus > Enregistrer des numéros inconnus** : permet d'ajouter et d'enregistrer un nouveau numéro de téléphone dans le répertoire après un appel.

Partage de fichiers

Vous pouvez envoyer et recevoir des fichiers entre votre appareil et d'autres appareils ou une tablette LG.



- Consultez la section *Envoi et réception de fichiers* pour plus de détails.

- 1 Sur l'écran paramètres, appuyez sur **Réseaux > Partage et connexion > Partage de fichiers**.
- 2 Personnalisez les paramètres :
 - **LG Stylus2 Dual**: Modification du nom de l'appareil.
 - **Enregistrer dans**: Définition du dossier de destination pour l'enregistrement des fichiers envoyés depuis d'autres appareils.
 - **Partage d'Fichier**: Permission de réception de fichiers envoyés depuis d'autres appareils.

- **SmartShare Beam:** Partage de fichiers avec d'autres appareils via SmartShare Beam.

Serveur multimédia

Vous pouvez partager le contenu multimédia de votre appareil avec des appareils compatibles DLNA à proximité.

- 1 Sur l'écran paramètres, appuyez sur **Réseaux > Partage et connexion > Serveur multimédia**.
- 2 Réalisez les actions :
 - **Partage de contenu:** Partage du contenu multimédia de votre appareil avec des appareils à proximité.
 - **LG Stylus2 Dual:** Définition du nom de votre appareil.
 - **Mes contenus partagés:** Sélection du type de contenu multimédia à partager avec d'autres appareils.
 - **Appareils autorisés:** Affichage d'une liste d'appareils autorisés à accéder à votre contenu.
 - **Appareils non autorisés:** Affichage d'une liste d'appareils non autorisés à accéder à votre contenu.

LG AirDrive

Vous pouvez utiliser votre compte LG depuis un ordinateur pour gérer les fichiers enregistrés sur l'appareil. Vous n'avez pas besoin de connexion USB.

- 1 Sur l'écran paramètres, appuyez sur **Réseaux > Partage et connexion > LG AirDrive**.
- 2 Utilisez un seul compte LG pour vous identifier sur LG Bridge sur l'ordinateur et **LG AirDrive** sur l'appareil.
 - Pour télécharger le logiciel LG Bridge, rendez-vous sur www.lg.com.
- 3 Gérez depuis l'ordinateur les fichiers se trouvant sur votre téléphone.

Impression

Vous pouvez imprimer le contenu de certains écrans (comme les pages Web affichées dans Chrome) à l'aide d'une imprimante connectée au même réseau Wi-Fi que votre appareil Android.

Partager connexion USB

Vous pouvez connecter l'appareil à un autre appareil via USB et partager des données mobiles.

- 1 Sur l'écran paramètres, appuyez sur **Réseaux > Partage de connexion > Partager connexion USB** et faites ensuite glisser l'écran pour l'activer.
- 2 Connectez votre appareil à d'autres appareils à l'aide du câble USB.



- Cette option utilise des données mobiles, vous pouvez être facturé selon le forfait auquel vous avez souscrit.
- Lorsque vous connectez votre ordinateur, téléchargez le pilote USB à l'adresse www.lg.com sur l'ordinateur.
- Vous ne pouvez pas envoyer ou recevoir des fichiers entre votre appareil et votre ordinateur lorsque le partage de connexion via USB est activé. Désactivez le partage de connexion via USB pour partager des fichiers.
- Les systèmes d'exploitation qui prennent en charge le partage de connexion sont Windows XP et les versions ultérieures, et Linux.

Hotspot Wi-Fi

Vous pouvez définir votre appareil comme routeur sans fil pour que les autres appareils puissent se connecter à Internet à l'aide des données mobiles de votre appareil.

- 1 Sur l'écran paramètres, appuyez sur **Réseaux > Partage de connexion > Hotspot Wi-Fi** et faites ensuite glisser l'écran pour l'activer.
- 2 Entrez l'identifiant Wi-Fi (SSID) et le mot de passe.

- 3 Activez le Wi-Fi sur l'autre appareil, puis sélectionnez le nom du réseau de l'appareil dans la liste Wi-Fi.
- 4 Entrez le mot de passe réseau.



- Cette option utilise des données mobiles, vous pouvez être facturé selon le forfait auquel vous avez souscrit.
- Pour plus d'informations, rendez-vous sur ce site Web : <http://www.android.com/tether#wifi>

Partage de connexion Bluetooth

Un appareil connecté via Bluetooth peut se connecter à Internet à l'aide des données mobiles de votre appareil.

- 1 Sur l'écran paramètres, appuyez sur **Réseaux > Partage de connexion > Partage de connexion Bluetooth** et faites ensuite glisser l'écran pour l'activer.
- 2 Activez le Bluetooth sur les deux appareils et jumelez-les.



- Cette option utilise des données mobiles, vous pouvez être facturé selon le forfait auquel vous avez souscrit.
- Pour plus d'informations, rendez-vous sur ce site Web : http://www.android.com/tether#Bluetooth_tethering

Mode Avion

Vous pouvez désactiver les fonctions d'appel et de données mobiles. Lorsque ce mode est activé, les fonctions n'utilisant pas de données, comme des jeux et la musique, restent disponibles.

- 1 Sur l'écran paramètres, appuyez sur **Réseaux > Plus > Mode Avion**.
- 2 Faites glisser pour l'activer.
- 3 Appuyez sur **ACTIVER** sur l'écran de confirmation.

Réseaux mobiles

Vous pouvez personnaliser les paramètres de données mobiles.

- 1 Sur l'écran paramètres, appuyez sur **Réseaux > Plus > Réseaux mobiles**.
- 2 Personnalisez les paramètres :
 - **Mode réseau**: Sélection d'un type de réseau.
 - **Noms des points d'accès**: Affichage ou modification du point d'accès pour l'utilisation des services de données mobiles. Pour une modification, sélectionnez le point d'accès de votre choix sur la liste.
 - **Opérateur réseau**: Recherche des opérateurs de réseau pour une connexion automatique.

VPN

Vous pouvez vous connecter à un réseau virtuel sécurisé, comme un IntraNet. Vous pouvez également gérer des réseaux privés virtuels connectés.

Ajout d'un VPN

- 1 Sur l'écran paramètres, appuyez sur **Réseaux > Plus > VPN**.



- Un écran de notification apparaît si l'écran est verrouillé. Appuyez sur **RÉGLAGE** sur l'écran de notification et verrouillez l'écran. Reportez-vous à *Configuration des paramètres de l'écran de verrouillage* pour plus de détails.

- 2 Appuyez sur **Ajouter un réseau VPN**.
- 3 Entrez les informations sur le VPN et appuyez sur **ENREGISTRER**.

Configuration des paramètres du VPN

- 1 Appuyez sur un VPN sur la liste **VPNS**.
- 2 Entrez les informations sur le compte utilisateur VPN et appuyez sur **SE CONNECTER**.

- Pour enregistrer les informations sur le compte, cochez la case **Enregistrer les informations du compte**.

Son et Notification

Vous pouvez personnaliser les paramètres de sonnerie, vibreur et notification.

Sur l'écran paramètres, appuyez sur **Son et Notification** et personnalisez les paramètres :

- **Profil des sons** : Choisissez le mode sonore ; son, silencieux ou vibreur uniquement.
- **Volume** : Réglez le volume sonore pour différents éléments.
- **Sonnerie SIM1/Sonnerie SIM2** : Sélection d'une sonnerie pour les appels entrants. Ajout ou suppression de sonneries.
- **Ring ID** : Créez une sonnerie pour les appels entrants d'un contact en particulier. Consultez la section *Ring ID* pour plus de détails.
- **Son avec vibration** : Activation du vibreur en plus de la sonnerie.
- **Type de vibration SIM1/Type de vibration SIM2**: Vous pouvez sélectionner un type de vibration ou créer votre propre type de vibration.
- **Ne pas déranger** : Définition de l'heure, du type de notification et du type d'application pour la réception de messages de notification. Réception de messages de notification uniquement certains jours de la semaine. Consultez la section *Ne pas déranger* pour plus de détails.
- **Écran de verrouillage** : Affichage ou masquage d'un message de notification sur l'écran de verrouillage. Vous pouvez aussi masquer les informations confidentielles.
- **Applications** : Sélectionnez les applications qui peuvent afficher leurs messages de notification à l'écran, puis définissez les priorités de ces applications pour ce qui concerne les notifications.
- **LED de notification**: Indication de l'état de l'appareil par une LED.

- **Plus > Son de notification SIM1/Son de notification SIM2 :** Sélection d'une sonnerie de notification. Définition d'une musique enregistrée sur l'appareil en tant que sonnerie de notification.
- **Plus > Vibration lorsqu'on appuie:** Activation du vibreur associé à l'utilisation des fonctions tactiles.
- **Plus > Effets sonores:** Sélection d'un effet sonore lorsque vous utilisez le clavier de numérotation, sélectionnez une option ou verrouillez/déverrouillez l'écran.
- **Plus > Notifications vocales de messages et d'appels:** Configuration de la lecture à haute voix du contenu des appels ou messages.

Écran

Vous pouvez personnaliser des paramètres détaillés pour chaque type d'écran.

Sur l'écran paramètres, appuyez sur **Écran** et personnalisez les paramètres :

- **Écran d'accueil:** Personnalisation des paramètres pour l'écran d'accueil Reportez-vous à *Écran d'accueil* pour plus de détails.
- **Écran de verrouillage:** Personnalisation des paramètres de l'écran de verrouillage Reportez-vous à *Verrouillage de l'écran* pour plus de détails.
- **Touches tactiles:** Réorganisation des touches tactiles de l'écran d'accueil ou modification de leur couleur d'arrière-plan. Masquage des touches tactiles de l'écran d'accueil à l'écran.
- **Type de police:** Changement de la police de caractère.
- **Taille de police:** Changement de la taille de la police.
- **Texte en gras:** Mise en gras du texte à l'écran.
- **Luminosité:** Utilisez le curseur pour régler la luminosité de l'écran de l'appareil. Pour un ajustement automatique de la luminosité de l'écran en fonction de l'intensité de l'éclairage ambiante, faites glisser le bouton de luminosité automatique.

- **Reader mode:** permet de réduire la quantité de lumière bleue à l'écran afin de réduire la fatigue oculaire.
- **Rotation automatique de l'écran:** Rotation automatique de l'écran en fonction de l'orientation de l'appareil.
- **Mise en veille de l'écran:** Désactivation automatique de l'écran quand l'appareil reste inactif pendant une période donnée.
- **Plus > Écran de veille interactif:** Affichage d'un écran de veille lorsque l'appareil est connecté au support ou en charge. Sélection d'un écran de veille.
- **Plus > Calibration des capteurs de mouvement:** corrigez l'angle et la vitesse du capteur de mouvement afin d'améliorer la précision de l'angle d'inclinaison et la vitesse du capteur.



- Assurez-vous de poser d'appareil sur une surface plane pour corriger le réglage du détecteur de mouvements. Autrement, vous pourriez rencontrer des problèmes causés par le détecteur de mouvement, comme la rotation automatique de l'écran.

Général

Langue et clavier

Vous pouvez personnaliser les paramètres de langue et de clavier de votre appareil.

- 1 Sur l'écran paramètres, appuyez sur **Général > Langue et clavier**.
- 2 Personnalisez les paramètres :
 - **Langue:** Définition de la langue d'affichage de l'appareil.
 - **Clavier actuel:** Affichage du type de clavier actuellement utilisé. Sélection d'un clavier pour la saisie de texte. Vous pouvez également définir un clavier que vous avez vous-même ajouté.
 - **Clavier LG:** Personnalisation des paramètres du clavier LG. Cette option est disponible lorsqu'un clavier LG est sélectionné en tant que clavier actif.

- **Google voice typing:** Activation de la dictée vocale. Cette fonction retranscrit les paroles en texte.
- **Paramètres de la synthèse vocale:** Activation du mode TTS pour une lecture du texte à voix haute.
- **Vitesse du curseur:** Réglage de la vitesse du pointeur de la souris ou du pavé tactile.
- **Inverser les boutons:** Exécution avec le bouton droit de la souris des manipulations directes de base.

Position

Vous pouvez personnaliser les paramètres d'accès à votre position depuis une application donnée.

- 1 Sur l'écran paramètres, appuyez sur **Général > Position**.
- 2 Personnalisez les paramètres :
 - **Mode:** Sélection d'une méthode de transmission de votre position.
 - **DEMANDE RÉCENTE DE POSITION:** Affichage des applications ayant récemment demandé des informations de position.
 - **Appareil Photo:** Enregistrement de la position géographique lors de la prise de photos ou de vidéos.
 - **Historique des positions Google:** Autorisation aux services Google de collecter des informations sur votre position.

Comptes et synchronisation

Vous pouvez ajouter ou gérer des comptes, y compris un compte Google. Vous pouvez également synchroniser automatiquement certaines applications ou des informations utilisateur.

- 1 Sur l'écran paramètres, appuyez sur **Général > Comptes et synchronisation**.
- 2 Personnalisez les paramètres :

- **Synchronisation automatique:** Synchronisation automatique de tous les comptes enregistrés.
- **COMPTEs:** Affichage d'une liste des comptes enregistrés. Appuyez sur un compte pour l'afficher ou le modifier.
- **AJOUTER UN COMPTE:** Ajout de comptes.

Accessibilité

Vous pouvez gérer les plug-ins d'accessibilité installés sur votre appareil.

- 1 Sur l'écran paramètres, appuyez sur **Général > Accessibilité**.
- 2 Personnalisez les paramètres :
 - **Vision > TalkBack:** Configuration de l'appareil pour délivrer des messages vocaux sur l'état de l'écran ou des actions.
 - **Vision > Notifications vocales de messages et d'appels:** vous permet de configurer votre appareil afin qu'il lise les appels ou les messages par commande vocale.
 - **Vision > Taille de police:** Changement de la taille de la police.
 - **Vision > Texte en gras:** Mise en gras du texte à l'écran.
 - **Vision > Zoom tactile:** Zoom avant ou arrière avec trois pressions sur l'écran.
 - **Vision > Inversion des couleurs de l'écran:** Amélioration du contraste des couleurs pour les personnes malvoyantes.
 - **Vision > Ajustement des couleurs de l'écran:** Réglage de la couleur d'affichage.
 - **Vision > Niveaux de gris:** Écran en mode échelle de gris.
 - **Vision > Mettre fin aux appels à l'aide de la touche Marche/Arrêt:** Raccrocher avec la touche Marche-Arrêt/Verrouillage.
 - **Mode de reproduction sonore > Légende:** Activation du service de sous-titrage lors de la lecture vidéo pour les personnes malentendantes.
 - **Mode de reproduction sonore > LED de notification:** Indication de l'état de l'appareil par une LED.

- **Mode de reproduction sonore > Alertes flash:** Configuration de l'appareil pour faire clignoter le flash lors des appels entrants et notifications.
- **Mode de reproduction sonore > Désactiver tous les sons:** Désactivation de tous les sons et réduction du volume du récepteur.
- **Mode de reproduction sonore > Type de son:** Sélection du type de son.
- **Mode de reproduction sonore > Balance du son:** Ajustement de la balance de sortie du son. Modifiez la balance à l'aide du curseur.
- **Motricité et cognition > Touch assistant:** Activation du panneau tactile pour accéder facilement aux actions les plus courantes.
- **Motricité et cognition > Durée de l'appui long:** Ajustement du temps de saisie tactile.
- **Motricité et cognition > Maintenez enfoncé pour les appels:** Réponse ou rejet des appels en maintenant le bouton d'appel appuyé au lieu de le faire glisser.
- **Motricité et cognition > Mise en veille de l'écran:** Désactivation automatique de l'écran quand l'appareil reste inactif pendant une période donnée.
- **Motricité et cognition > Zones de commande tactile:** Limitation des commandes tactiles à une zone de l'écran.
- **Raccourci vers les fonctions d'accessibilité:** Accès rapide à une fonction fréquemment utilisée en appuyant sur  trois fois.
- **Rotation automatique de l'écran:** Changement automatique de l'orientation de l'écran en fonction de la position de l'appareil.
- **Switch Access:** Création de combinaisons de touches pour commander votre appareil.

Vue mini

Activez ce menu pour rétrécir l'écran en vue d'une utilisation avec une seule main en faisant glisser votre doigt vers la gauche ou la droite sur les touches tactiles de l'écran d'accueil. Pour plus de détails, consultez la [Vue mini](#).

Sur l'écran Paramètres, appuyez sur l'onglet **Général** > **Vue mini**.

Touche de raccourci

Vous pouvez utiliser les touches de volume pour ouvrir directement des applications lorsque l'écran est éteint ou verrouillé.

- 1 Sur l'écran paramètres, appuyez sur **Général** > **Touche de raccourci**.
- 2 Faites glisser pour l'activer.
 - Appuyez deux fois sur la touche Diminuer le volume (-) pour ouvrir l'application **Photo** lorsque l'écran est verrouillé ou éteint. Appuyez deux fois sur la touche Augmenter le volume (+) pour ouvrir **Capter+**.

Google service

Vous pouvez utiliser Paramètres Google pour gérer les paramètres de vos applications Google et de votre compte.

Sur l'écran Paramètres, appuyez sur **Général** > **Google service**.

Sécurité

- 1 Sur l'écran paramètres, appuyez sur **Général** > **Sécurité**.
- 2 Personnalisez les paramètres :
 - **Verrouillage du contenu**: Configuration de la méthode de verrouillage des fichiers dans **QuickMemo+**.
 - **Crypter le téléphone**: Configuration du mot de passe de l'appareil pour la confidentialité. Créez un code PIN ou un mot de passe à saisir chaque fois que l'appareil est allumé. Consultez la section [Cryptage de votre appareil](#) pour plus de détails.

- **Crypter le stockage de la carte SD:** Cryptage de la carte SD pour empêcher toute utilisation sur un autre appareil. Reportez-vous à *Cryptage de la carte SD* pour plus de détails.
- **Configurer verrouillage SIM:** Verrouillage ou déverrouillage de la carte USIM ou modification du mot de passe (PIN).
- **Mot de passe visible:** Affichage du mot de passe lors de la saisie.
- **Administrateurs de l'appareil:** Attribution de privilèges pour limiter le contrôle et l'utilisation de l'appareil pour des applications données.
- **Sources inconnues:** Autorisation de l'installation d'applications ne provenant pas du Play Store.
- **Vérifier les applications:** Blocage de l'installation d'applications nuisibles. Affichage d'un message d'avertissement lors de l'installation d'une application nuisible.
- **Type de stockage:** Affichage du type de stockage pour l'enregistrement du certificat de sécurité.
- **Gestion des certificats:** Gestion du certificat de sécurité enregistré sur l'appareil.
- **Trust agents:** Affichage et utilisation des agents de confiance installés sur l'appareil.
- **Épinglage de l'écran:** Épinglage de l'écran d'application pour une utilisation de l'application actuellement active uniquement.
- **Accès d'utilisation pour les apps:** Affichage des informations relatives à l'utilisation des applications sur l'appareil.

Quick Cover View

Grâce à l'étui Quick Cover, vous pouvez vérifier les appels entrants et arrêter l'alarme/le minuteur lorsque le capot est fermé. Pour déverrouiller le capot, il est nécessaire que le verrouillage de l'écran soit réglé sur Glisser.

Sur l'écran Paramètres, appuyez sur **Général > Quick Cover View**.

Crayon

Utilisez les paramètres Pen (stylet) pour configurer l'action à effectuer lorsque le stylet est retiré. Reportez-vous à la section *Pen Pop* pour plus de détails.

Sur l'écran Paramètres, appuyez sur **Général > Crayon**.

- **Ouvrir lors d'un retrait** : sélectionner une fonction qui se lancera automatiquement lorsque le stylet est retiré de l'appareil.
- **Raccourcis des apps** : définir les applications fréquemment utilisées.
- **Screen-off Memo** : créer des notes sur l'écran éteint lorsque le stylet est retiré.
- **Détection du stylet** : émettre un son ou une vibration lorsque le stylet est retiré ou inséré.
- **Pen Keeper** : émettre un son ou afficher une notification visuelle lorsque l'appareil est déplacé tandis que le stylet est retiré.

Double fenêtre

Cette option vous permet de configurer la fonction Double fenêtre. Consultez *Double fenêtre* pour plus de détails.

Sur l'écran Paramètres, appuyez sur **Général > Double fenêtre**.

- **Ouverture auto** : cochez cette option pour exécuter la fonction Double fenêtre en appuyant sur un lien en mode Plein écran ou sur la pièce jointe d'un e-mail.
- **Aide** : affiche des conseils pour utiliser la fonction Double fenêtre.

Date et heure

Vous pouvez personnaliser les paramètres de date et d'heure de votre appareil.

- 1 Sur l'écran paramètres, appuyez sur **Général > Date et heure**.
- 2 Personnalisez les paramètres.

Stockage et USB

Vous pouvez afficher et gérer la mémoire interne de l'appareil et l'espace de stockage de la carte SD.

- 1 Sur l'écran paramètres, appuyez sur **Général > Stockage et USB**.
- 2 Personnalisez les paramètres :
 - **Mémoire de stockage interne**: Affichage de l'espace de stockage total et possibilité de libérer de l'espace sur la mémoire interne de l'appareil. Affichage de la liste des applications utilisées et de la capacité de stockage de chacune.
 - **STOCKAGE PORTABLE**: Affichage de l'espace de stockage total et possibilité de libérer de l'espace sur la carte SD. Cette option n'apparaît que lorsqu'une carte SD est insérée. Pour retirer la carte SD, appuyez sur .

Batterie et économie d'énergie

Vous pouvez afficher les informations relatives à la batterie ou activer le mode économie d'énergie.

- 1 Sur l'écran paramètres, appuyez sur **Général > Batterie et économie d'énergie**.
- 2 Personnalisez les paramètres :
 - **Utilisation batterie**: Affichage des informations relatives à l'utilisation de la batterie. Pour afficher des informations complémentaires, sélectionnez l'élément qui vous intéresse.
 - **Pourcentage de la batterie dans la barre d'état**: Affichage du pourcentage du niveau de la batterie dans la barre d'état.

- **Économie d'énergie:** Économie d'énergie de la batterie à travers la réduction de certains paramètres, comme la luminosité de l'affichage, la vitesse et l'intensité des vibrations. La barre d'état affiche  lorsque le mode économie d'énergie est activé.

Mémoire

Vous pouvez afficher la quantité moyenne de mémoire utilisée sur une période donnée et la mémoire occupée par une application.

- 1 Sur l'écran paramètres, appuyez sur **Général > Mémoire**.
- 2 Appuyez sur ▼ pour définir la période de recherche des données.

Applications

Vous pouvez afficher une liste des applications installées. Fermez ou supprimez des applications si nécessaire.

- 1 Sur l'écran paramètres, appuyez sur **Général > Applications**.
- 2 Sélectionner une application et procédez.

Sauvegarder & Réinitialiser

Vous pouvez sauvegarder les données enregistrées sur votre téléphone sur un autre appareil ou compte. Réinitialisez l'appareil si nécessaire.

- 1 Sur l'écran paramètres, appuyez sur **Général > Sauvegarder & Réinitialiser**.
- 2 Personnalisez les paramètres :
 - **LG Backup:** Sauvegarde et restauration des données enregistrées sur votre appareil. Reportez-vous à [LG Backup](#) pour plus de détails.
 - **Sauvegarder mes données:** Sauvegarde de vos données d'application, mot de passe Wi-Fi et autres paramètres sur le serveur Google.

- **Compte de sauvegarde:** Affichage du compte actuellement utilisé pour la sauvegarde.
- **Restaurer automatiquement:** Restauration automatique des paramètres et données sauvegardés lors de la réinitialisation d'une application.
- **Paramètres réseau réinitialisés:** Réinitialisation du Wi-Fi, Bluetooth et d'autres paramètres réseau.
- **Réinitialiser valeurs d'usine:** Réinitialisation de tous les paramètres de l'appareil et suppression des données.



- Toutes les données enregistrées sur votre appareil seront supprimées en cas de réinitialisation. Saisissez à nouveau le nom de l'appareil, votre compte Google et d'autres informations initiales.

À propos du téléphone

Vous pouvez afficher des informations sur l'appareil, comme le nom, l'état, la version logicielle et les informations légales.

Sur l'écran paramètres, appuyez sur **Général > À propos du téléphone** et visualisez les informations.



05

Annexe

Mise à jour du logiciel du téléphone

Mise à jour du logiciel LG Mobile Phone à partir d'Internet

Pour des informations complémentaires sur l'utilisation de cette fonction, consultez le site <http://www.lg.com/common/index.jsp> et sélectionnez votre pays et votre langue.

Cette fonction vous permet de mettre à jour le micrologiciel sur votre appareil et de télécharger la version la plus récente depuis Internet, sans faire appel à un centre de services. Cette fonction sera disponible uniquement si LG fournit une version plus récente du micrologiciel pour votre téléphone.

La mise à jour du micrologiciel du téléphone mobile requiert l'attention complète de l'utilisateur pendant toute la durée du processus. Assurez-vous de bien lire toutes les instructions et remarques qui s'affichent à chaque étape avant de continuer. Attention : Retirer le câble USB durant la mise à jour logicielle peut gravement endommager votre téléphone mobile.



- LG se réserve le droit de mettre à disposition les mises à jour micrologicielles de certains modèles uniquement, et ce à son entière discrétion, et ne garantit pas la disponibilité de versions micrologicielles plus récentes pour l'ensemble de ses modèles de téléphones portables.

Mise à jour du logiciel LG Mobile Phone par liaison radio (OTA, Over-the-Air)

Cette fonction vous permet de mettre à jour le logiciel de votre téléphone et de télécharger la version la plus récente via OTA, sans utiliser de câble de données USB. Cette fonction sera disponible uniquement si LG fournit une version plus récente du micrologiciel pour votre téléphone.

Commencez par vérifier la version du logiciel installée sur votre téléphone mobile :

Paramètres > Général > À propos du téléphone > Commun > Centre de mises à jour > Mise à jour logicielle > Rechercher les mises à jour maintenant.



- Vos données personnelles enregistrées sur le téléphone, y compris les informations relatives à votre compte Google et à tout autre compte, les données et paramètres système et d'application, ainsi que toutes les applications téléchargées et vos licences DRM, peuvent être perdues lorsque vous mettez à jour le logiciel de votre appareil. Par conséquent, LG vous recommande de sauvegarder vos données personnelles avant de mettre à jour le logiciel de votre téléphone. LG ne peut être tenu responsable de toute perte de données personnelles.
- Cette fonctionnalité dépend de votre opérateur réseau, de votre région et de votre pays.

FAQ

Ce chapitre répertorie quelques-uns des problèmes que vous pouvez rencontrer lors de l'utilisation de votre téléphone. Certains d'entre eux nécessitent que vous appeliez votre opérateur, mais vous pouvez facilement en résoudre la plupart par vous-même.

Message	Possible causes	Possible corrective mesures
Erreur carte SIM	Aucune carte SIM n'est insérée dans le téléphone, ou cette dernière est insérée de façon incorrecte.	Vérifiez que la carte SIM est correctement insérée.
Aucune connexion réseau/Baisse du réseau	Le signal est faible ou vous vous trouvez hors de portée du réseau de votre opérateur.	Déplacez-vous vers une fenêtre ou une zone en plein air. Vérifiez la carte de couverture de l'opérateur réseau.
	L'opérateur a appliqué de nouveaux services.	Vérifiez que la carte SIM n'a pas plus de 6 à 12 mois. Si c'est le cas, changez la carte SIM ou USIM dans l'agence de votre opérateur réseau. Contactez votre fournisseur de services.
Codes non concordants	Pour changer un code de sécurité, confirmez le nouveau code en le saisissant une deuxième fois.	Si vous oubliez le code, contactez également votre prestataire de services.
	Les deux codes que vous avez saisis ne sont pas les mêmes.	

Message	Possible causes	Possible corrective mesures
Aucune application ne peut être configurée.	Non pris en charge par le fournisseur de services ou enregistrement requis.	Contactez votre fournisseur de services.
Contactez votre fournisseur de services.	Supprimez l'application.	<ol style="list-style-type: none"> 1. Appuyez sur  > Paramètres. 2. Appuyez sur Général > Applications. 3. Appuyez sur l'application > Désinstaller.
Appels indisponibles	Erreur de numérotation	Nouveau réseau non autorisé.
	Vous avez inséré une nouvelle carte SIM.	Vérifiez les nouvelles restrictions.
	Limite de la carte prépayée atteinte.	Contactez votre fournisseur de services ou redéfinissez votre limite de facturation à l'aide du code PIN2.
Impossible d'allumer le téléphone	Vous avez appuyé trop brièvement sur la touche Marche/Arrêt.	Appuyez sur la touche Marche/Arrêt pendant au moins deux secondes.
	La batterie n'est pas chargée.	Rechargez la batterie. Vérifiez l'indicateur de charge sur l'écran.

Message	Possible causes	Possible corrective mesures
Erreur de chargement	La batterie n'est pas chargée.	Rechargez la batterie.
	La température externe est trop élevée ou trop basse.	Chargez votre téléphone dans des conditions de températures normales.
	Problème de contact	Vérifiez le chargeur et sa connexion au téléphone.
	Absence de tension	Branchez le chargeur sur une autre prise.
	Chargeur défectueux	Remplacez le chargeur.
	Chargeur incorrect	N'utilisez que des accessoires de marque LG.
Numéro non autorisé.	La fonction Numéro fixe est activée.	Vérifiez le menu des réglages et désactivez la fonction.
Impossible de recevoir/ d'envoyer des SMS et des photos	Mémoire pleine	Supprimez certaines données (des applications ou des messages, par exemple) pour libérer de l'espace sur votre appareil.
Les fichiers ne s'ouvrent pas	Format de fichier non pris en charge	Vérifiez les formats de fichiers pris en charge.
L'écran ne s'allume pas lorsque je reçois un appel.	Problème lié au capteur de proximité	Si vous utilisez un étui ou un film de protection, vérifiez qu'il ne couvre pas la zone située autour du capteur de proximité. Vérifiez que la zone entourant le capteur de proximité est propre.

Message	Possible causes	Possible corrective measures
Aucun son	Mode Vibreur	Vérifiez les paramètres dans le menu Son pour vous assurer que vous n'êtes pas en mode Vibreur ou Sans interruptions.
Le téléphone raccroche ou se bloque	Problème logiciel intermittent	Si l'écran se bloque ou si le téléphone cesse de répondre à vos pressions sur l'écran, retirez la batterie et remettez-la en place. Redémarrez ensuite le téléphone. OU
Vérifier le module de batterie	Module de batterie incorrect inséré. Module endommagé inséré ou module non correctement inséré	Reportez-vous à Installation de la batterie pour plus d'informations. Les spécifications de l'appareil peuvent varier en fonction de la zone et de l'opérateur. Pour l'achat de modules de batterie supplémentaires ou d'éléments facultatifs compatibles, contactez un centre de services LG Electronics pour une assistance.

Guide contre le vol

Configurez votre appareil pour empêcher d'autres personnes de l'utiliser sans votre autorisation s'il a été réinitialisé avec les paramètres d'usine. Par exemple, si votre appareil est perdu, volé ou effacé, seule une personne disposant des informations relatives à votre compte Google ou au verrouillage de l'écran peut l'utiliser.

Il vous suffit de vous assurer que votre appareil est protégé comme suit :

- Définissez un écran de verrouillage : si votre appareil est perdu ou volé mais que vous avez défini un verrouillage d'écran, il n'est pas possible de l'effacer depuis le menu Paramètres sauf si l'écran est déverrouillé.
- Ajouter votre compte Google sur votre appareil : si votre appareil est effacé mais qu'il est doté de votre compte Google, le processus de configuration ne peut se terminer sur l'appareil tant que vos informations de compte Google ne sont pas saisies à nouveau.

Une fois votre appareil protégé, vous devrez soit déverrouiller l'écran, soit saisir le mot de passe de votre compte Google si vous avez besoin de faire une réinitialisation d'usine. La réinitialisation ne peut donc être réalisée que par vous-même ou une personne en laquelle vous avez confiance.



- N'oubliez pas l'identifiant et le mot de passe du compte Google que vous avez saisi sur l'appareil avant d'effectuer la réinitialisation d'usine. Si vous ne pouvez pas fournir les informations du compte pendant le processus de configuration, vous ne pourrez pas utiliser l'appareil après avoir effectué la réinitialisation des données d'usine.

En savoir plus

Informations sur les logiciels libres

Pour obtenir le code source sous la licence publique générale, la licence publique générale limitée, la licence publique Mozilla ou les autres licences libres de ce produit, rendez-vous sur <http://opensource.lge.com>.

En plus du code source, tous les termes de la licence, ainsi que les exclusions de responsabilité et les droits d'auteur, sont disponibles au téléchargement.

LG Electronics propose de vous fournir le code open source sur CD-ROM en échange des coûts couvrant cet envoi, notamment le coût du support, des frais de port et de prise en charge, une fois la demande reçue par LG Electronics à l'adresse suivante : opensource@lge.com. La validité de cette offre est de trois (3) ans à partir de la date d'achat du produit.

Marques commerciales

- Copyright© 2016 LG Electronics, Inc. Tous droits réservés. LG et le logo LG sont des marques déposées de LG Group et de ses entités apparentées.
- Google™, Google Maps™, Gmail™, YouTube™, Hangouts™ et Play Store™ sont des marques commerciales de Google, Inc.
- Bluetooth® est une marque déposée de Bluetooth SIG, Inc. dans le monde entier.
- Wi-Fi® et le logo Wi-Fi sont des marques déposées de Wi-Fi Alliance.
- Tous les autres marques commerciales et tous les autres droits d'auteur sont la propriété de leurs propriétaires respectifs.

DÉCLARATION DE CONFORMITÉ

Par la présente, **LG Electronics** déclare que le produit **LG-K520DY** est conforme aux exigences fondamentales et aux autres dispositions pertinentes de la directive **1999/5/EC**.

Consultez la Déclaration de conformité sur
<http://www.lg.com/global/declaration>

Acerca deste guia do utilizador

Obrigado por escolher este produto da LG. Leia atentamente este guia do utilizador antes de utilizar o dispositivo pela primeira vez para assegurar uma utilização segura e adequada.

- Utilize sempre acessórios LG genuínos. Os itens fornecidos foram concebidos apenas para este dispositivo e podem não ser compatíveis com outros dispositivos.
- Este dispositivo não é adequado para pessoas com deficiências visuais pois o teclado é em ecrã tátil.
- As descrições baseiam-se nas predefinições do dispositivo.
- As aplicações predefinidas no dispositivo estão sujeitas a atualizações e o suporte para essas aplicações poderá terminar sem notificação prévia. Se tiver alguma dúvida acerca de uma aplicação fornecida com o dispositivo, entre em contacto com o centro de apoio da LG. Para aplicações instaladas pelo utilizador, contacte o fornecedor de serviços relevante.
- A modificação do sistema operativo do dispositivo ou a instalação de software de fontes não oficiais poderá danificar o dispositivo e provocar a corrupção ou a perda de dados. Tais ações constituem uma violação seu acordo de licença LG e anularão a garantia.
- Alguns conteúdos e ilustrações poderão diferir do seu dispositivo, dependendo da região, do fornecedor de serviços, da versão de software ou da versão do SO, e estão sujeitos a alterações sem aviso prévio.
- O software, áudio, padrões de fundo, imagens e outros itens multimédia fornecidos com o dispositivo estão licenciados para uso limitado. Se extrair e utilizar esses materiais para fins comerciais ou qualquer outro efeito, poderá estar a infringir leis de direitos de autor. Na qualidade de utilizador, a utilização ilegal do material multimédia é da sua inteira responsabilidade.

- Poderão ser cobradas tarifas adicionais por serviços de dados, como serviço de mensagens, carregamentos, transferências, sincronização automática e serviços de localização. Para evitar tarifas adicionais, escolha um plano de dados adequado às suas necessidades. Contacte o seu fornecedor de serviços para obter mais informações.

Avisos informativos



AVISO: Situações que podem provocar lesões no utilizador e em terceiros.



ATENÇÃO: Situações que podem provocar lesões ligeiras ou danos no dispositivo.



NOTA: Notificações ou informações adicionais.

Índice

5 Directrizes para uma utilização segura e eficiente

01

Funcionalidades com design personalizado

- 13 Partilha Rápida
- 14 Vista de miniatura
- 15 Dividir ecrã
- 16 QuickMemo+
- 18 QSlide
- 19 Pen Pop
- 20 Partilha de conteúdos
- 21 Não perturbe
- 22 Toque contacto

02

Funções básicas

- 24 Acessórios e componentes do produto
- 25 Descrição geral das peças
- 27 Ligar ou desligar
- 28 Instalar o cartão SIM e a bateria
- 31 Carregar a bateria
- 32 Otimizar a duração da bateria
- 33 Introduzir o cartão de memória
- 34 Ecrã tátil
- 37 Ecrã inicial
- 43 Bloqueio de ecrã
- 48 Encriptação do dispositivo
- 49 Encriptação do cartão SD
- 50 Captar capturas de ecrã
- 51 Introduzir texto

03

Aplicações úteis

- 60 Instalar e desinstalar aplicações
- 61 Telefone
- 65 Mensagens
- 66 Câmara
- 71 Galeria
- 74 Gestor de ficheiros
- 74 Meteorologia
- 75 Calculadora
- 75 Tarefas
- 75 Gravador de voz
- 76 Transferências
- 76 Rádio FM
- 76 Relógio
- 78 Música
- 79 E-mail
- 80 Contactos
- 82 Calendário
- 83 Evernote
- 83 Difusão celular
- 84 LG Backup
- 85 Aplicações recentemente desinstaladas
- 85 Aplicações da Google

04

Definições do telemóvel

- 89 Definições
- 89 Redes
- 99 Som e Notificação
- 100 Ecrã
- 101 Geral

05

Anexo

- 112 Atualização do software do telemóvel
- 114 Perguntas frequentes
- 117 Guia antirroubo
- 118 Mais informações

Directrizes para uma utilização segura e eficiente

Leia estas simples orientações. O incumprimento destas orientações básicas pode dar origem a situações perigosas ou ilegais.

Caso ocorra uma falha, o dispositivo tem incorporado uma ferramenta de software que elaborará um registo de falhas. Esta ferramenta apenas reúne dados específicos da falha, tais como força do sinal, posição da ID da célula em caso de perda súbita de chamada e aplicações carregadas. O registo é usado apenas para ajudar a determinar a causa da falha. Estes registos são encriptados e apenas podem ser acedidos por um centro de reparação LG autorizado, caso necessite de devolver o seu dispositivo para ser reparado.

Exposição a energia de radiofrequência

Informações sobre a exposição a ondas de rádio e a Velocidade Específica de Absorção (SAR).

Este telemóvel do modelo LG-K520DY foi concebido em conformidade com os requisitos de segurança aplicáveis relativamente à exposição a ondas de rádio. Estes requisitos baseiam-se em directrizes científicas, que incluem margens de segurança concebidas para garantir a protecção de todas as pessoas, independentemente da sua idade e estado de saúde.

- As directrizes da exposição a ondas de rádio utilizam uma unidade de medição conhecida como Velocidade Específica de Absorção (SAR). Os testes de SAR realizam-se utilizando métodos normalizados com o telemóvel a transmitir ao seu mais alto nível de potência certificada em todas as bandas de frequência utilizadas.
- Embora existam muitas diferenças entre os níveis de SAR dos vários modelos de telefones LG, todos eles foram concebidos de forma a cumprir às directrizes relevantes para a exposição a ondas de rádio.
- O limite da SAR recomendado pela International Commission on Non-Ionizing Radiation Protection (ICNIRP) é de 2 W/kg em média por 10 g de tecido.
- O valor mais alto de SAR para este modelo de telefone para utilização ao ouvido é de 0,465 W/kg (10 g) e, quando utilizado junto ao corpo, é de 1,150 W/kg (10 g).

- Este dispositivo cumpre todos os requisitos de exposição a RF, sempre que utilizado normalmente junto ao ouvido ou quando posicionado a, pelo menos, 5 mm de distância do corpo. Sempre que utilizar uma bolsa, um clipe para o cinto ou um suporte para transportar o equipamento junto ao corpo, estes não deverão conter metal e devem manter o equipamento a pelo menos 5 mm de distância do corpo. Para transmitir ficheiros de dados ou mensagens, este dispositivo necessita de uma ligação de qualidade à rede. Em alguns casos, a transmissão de ficheiros de dados ou de mensagens pode ser retardada até que esta ligação se encontre disponível. Certifique-se de que as instruções de distância mínima referidas são observadas até que esteja concluída a transmissão.

Cuidados e manutenção do produto

- Utilize sempre baterias, carregadores e acessórios originais aprovados pela LG para utilização com este modelo de telemóvel específico. A utilização de quaisquer outros tipos pode invalidar qualquer aprovação ou garantia aplicável ao telefone e pode ser perigoso.
- Determinados conteúdos e determinadas ilustrações podem diferir do seu dispositivo sem aviso prévio.
- Não desmonte esta unidade. Leve-a a um técnico qualificado da assistência quando necessitar de ser reparada.
- Os serviços de reparação durante a vigência da garantia poderão incluir, ao critério da LG, peças ou placas de substituição, novas ou recondicionadas, sob a condição de que as suas funcionalidades sejam idênticas às das peças que são substituídas.
- Mantenha a unidade afastada de quaisquer equipamentos eléctricos como televisores, rádios e computadores pessoais.
- A unidade deve ser mantida afastada de fontes de calor, tais como irradiadores ou fogões.
- Não deixe cair.
- Não sujeite esta unidade a vibrações mecânicas ou choques.
- Desligue o telefone em qualquer área onde seja obrigatório por regulamentações especiais. Por exemplo, não utilize o telefone em hospitais, pois pode afectar dispositivo médico sensível.

- Não manuseie o telefone com as mãos molhadas, enquanto está a ser carregado. Pode provocar choques eléctricos e danificar gravemente o seu telefone.
- Não carregue o telefone próximo de material inflamável, pois o equipamento pode aquecer e originar perigo de incêndio.
- Utilize um pano seco para limpar o exterior da unidade (não utilize solventes como benzina, diluente ou álcool).
- Não carregue o telefone sempre que este estiver em bolsas.
- Deverá carregar o telefone numa área bem ventilada.
- Não sujeite esta unidade a fumo ou pó excessivo.
- Não mantenha o telemóvel próximo de cartões de crédito ou títulos de transporte; pode afectar as informações existentes nas bandas magnéticas.
- Não toque no ecrã com objectos pontiagudos, pois poderá danificar o telefone.
- Não exponha o telefone a líquidos ou humidade.
- Utilize os acessórios, como por exemplo auriculares, com cuidado. Não toque na antena desnecessariamente.
- Não utilize, toque nem tente retirar ou reparar vidro partido, lascado ou rachado. Os danos no ecrã de vidro causados por uma utilização incorrecta ou abusiva não são abrangidos pela garantia.
- O telemóvel é um dispositivo electrónico que gera calor durante o seu normal funcionamento. O contacto directo e excessivamente prolongado com a pele na ausência de ventilação adequada poderá causar desconforto ou queimaduras leves. Por isso, tenha cuidado com o seu manuseamento durante ou imediatamente após a sua utilização.
- Se o telefone se molhar, desligue-o imediatamente até que seque completamente. Não tente acelerar o processo de secagem com uma fonte de aquecimento externo, tal como um forno, microondas ou secador de cabelo.
- O líquido no seu telefone molhado altera a cor da etiqueta do produto no interior do telefone. Os danos no dispositivo resultantes da exposição a líquidos não são abrangidos pela garantia.

Funcionamento eficiente do telemóvel

Dispositivos electrónicos

Todos os telemóveis podem sofrer interferências que podem afectar o seu desempenho.

- Não utilize o telefone próximo de equipamento médico sem pedir autorização. Evite colocar o telefone junto a pacemakers, por exemplo no bolso da camisa.
- Alguns aparelhos podem interferir com os telemóveis.
- Pequenas interferências podem afectar televisores, rádios, computadores, etc.
- Se possível, utilize o telefone a uma temperatura entre os 0 e os 40 °C. Expor o seu telefone a temperaturas extremamente altas ou baixas pode provocar danos, avarias ou até mesmo uma explosão.

Segurança na estrada

Verifique a legislação e as disposições regulamentares relativamente à utilização de telemóveis nas áreas onde conduz.

- Não segure no telemóvel enquanto conduz.
- Preste total atenção à condução.
- Encoste e estacione antes de efectuar ou atender uma chamada, se assim o exigirem as condições de condução.
- A energia de RF pode afectar alguns sistemas electrónicos do seu veículo, tais como o auto-rádio ou o dispositivo de segurança.
- Se o seu veículo estiver equipado com airbag, não o obstrua com dispositivo sem fios instalado ou portátil. Poderá originar falhas no airbag ou provocar danos graves devido a um desempenho inadequado.
- Se estiver a ouvir música no exterior, certifique-se de que o volume se encontra num nível razoável, de modo a perceber o que se passa à sua volta. Este aspecto é especialmente importante próximo de estradas.

Evite provocar danos auditivos



Para prevenir potenciais danos auditivos, evite níveis de volume elevados por longos períodos de tempo.

Poderá provocar danos auditivos se estiver exposto a sons de volume elevado, por longos períodos de tempo. Recomendamos, por isso, que não ligue ou desligue o telefone junto ao ouvido. Também recomendamos a utilização de volumes de música e de chamadas de acordo com um nível razoável.

- Ao utilizar auscultadores, diminua o volume se não conseguir ouvir as pessoas a falar perto de si ou se a pessoa ao seu lado conseguir ouvir o som dos auscultadores.



- O excesso de volume de som dos auriculares e auscultadores pode provocar a perda de audição.

Peças de vidro

Algumas peças do seu telefone são constituídas por vidro. Este vidro poderá partir-se se deixar cair o seu telefone numa superfície rígida ou se sofrer um impacto significativo. Se o vidro partir, não lhe toque nem tente retirá-lo. Não utilize o seu telemóvel até que o vidro seja substituído por um centro de assistência autorizado.

Área de explosão

Não utilize o telefone em locais onde estejam a decorrer explosões. Respeite as regulamentações e siga eventuais regulamentações ou regras.

Atmosferas potencialmente explosivas

- Não utilize o telefone em postos de abastecimento.
- Não utilize próximo de combustíveis ou produtos químicos.
- Não transporte ou guarde gases inflamáveis, líquidos ou explosivos no compartimento do seu veículo onde se encontra o telefone e os seus acessórios.

A bordo de aviões.

Os dispositivos sem fios podem provocar interferências em aviões.

- Desligue o seu telefone antes de embarcar num avião.
- Não o utilize em terra sem autorização da tripulação.

Crianças

Mantenha o telefone num local seguro, fora do alcance das crianças. Inclui peças pequenas que, se desprendidas, podem resultar em risco de sufocação.

Chamadas de emergência

A chamada de emergência pode não estar disponível em todas as redes móveis. Portanto, nunca deve depender apenas do telefone para as chamadas de emergência. Verifique junto do seu fornecedor de serviços local.

Informações e cuidados com a bateria

- Não precisa de descarregar completamente a bateria antes de a recarregar. Ao contrário de outros sistemas de baterias, não existe qualquer efeito de memória que possa comprometer o desempenho da bateria.
- Utilize apenas baterias e carregadores LG. Os carregadores LG foram concebidos para maximizar a vida da bateria.
- Não desmonte ou provoque curto-circuitos na bateria.
- Mantenha os contactos metálicos da bateria limpos.
- Substitua a bateria quando esta deixar de ter um desempenho aceitável. A bateria pode ser recarregada centenas de vezes antes de precisar de a substituir.
- Carregue a bateria caso não tenha sido utilizada por um longo período de tempo, para maximizar a sua capacidade.
- Não exponha o carregador da bateria à luz directa do sol nem o utilize em condições de grande humidade, tais como a casa de banho.
- Não deixe a bateria em locais quentes ou frios, pois pode deteriorar o desempenho da bateria.
- Risco de explosão se a bateria for substituída por uma bateria de tipo incorreto. Elimine as baterias usadas de acordo com as instruções.

- Se precisar de substituir a bateria, leve-a ao centro de assistência ou revendedor autorizado da LG Electronics mais próximo para obter ajuda.
- Desligue sempre o carregador da tomada quando o telefone estiver totalmente carregado, para evitar o consumo desnecessário do carregador.
- A duração real da bateria dependerá da configuração de rede, definições do produto, padrões de utilização, das condições ambientais e da bateria.
- Certifique-se de que objectos afiados, tais como dentes ou garras de animais, não entram em contacto com a bateria. Poderá causar incêndios.



01

**Funcionalidades
com design
personalizado**

Partilha Rápida

Pode tirar uma fotografia ou gravar um vídeo e partilhar através de uma aplicação.

- 1 Toque em  e tire uma fotografia ou grave um vídeo.
- 2 No ecrã da fotografia ou do vídeo, toque sem soltar no ícone de pré-visualização e arraste-o até ao ícone Quick Share. Em alternativa, arraste o ícone Quick Share do ecrã de pré-visualização e selecione uma aplicação para partilhar a fotografia.



- A aplicação exibida pelo ícone Quick Share poderá variar, dependendo do tipo e da frequência de acesso da aplicação instalada no dispositivo.

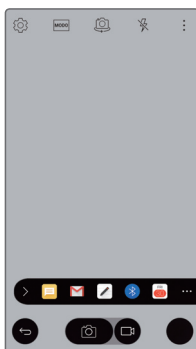
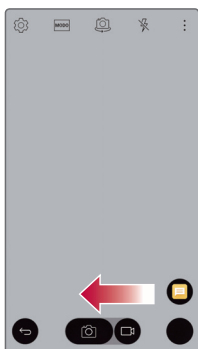

Vista de miniatura

Para encolher o ecrã de forma a utilizá-lo com uma mão, deslize o dedo para a esquerda ou para a direita sobre os botões Retroceder, Início e Descrição.

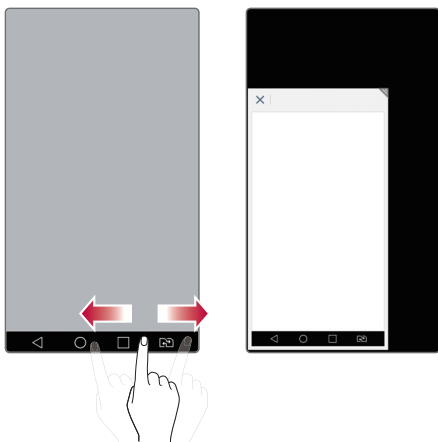

- ✕ : fecha a Vista de miniatura.
- ▤ : ajusta o tamanho da Vista de miniatura.



Dividir ecrã

A função de Janelas duplas divide o ecrã de forma a permitir a realização de várias tarefas, a interação de arrastar e largar, ligações automáticas e aplicações utilizadas recentemente.

Ativar as Dividir ecrã

- 1 Toque em  > **Definições** > **Geral** > **Dividir ecrã**.
- 2 Deslize  para as ativar.
 - Assinale a caixa de seleção Abrir automaticamente para abrir de forma automática a função Janelas duplas quando toca num link no ecrã completo ou toca numa imagem em anexo num e-mail.

Utilizar as Janelas duplas

- 1 Toque em  >  > **Dividir ecrã**.



- Enquanto vê uma aplicação, pode tocar em  > **Dividir ecrã** para definir automaticamente essa aplicação para a janela superior e, em seguida, selecionar a segunda aplicação.

- 2 Toque no ícone da aplicação que pretende utilizar. A primeira aplicação em que toca abre-se numa janela na parte superior do ecrã. A segunda aplicação abre-se na janela inferior.
- 3 Toque numa janela para a selecionar e utilizar.













- É apresentada uma caixa azul à volta da janela selecionada, com um controlador semicircular entre as janelas.
- Arraste o controlador azul para alterar os tamanhos da janelas (uma maior e uma mais pequena).

QuickMemo+





Descrição geral do QuickMemo+

Pode tirar notas criativas utilizando as diversas opções neste bloco de notas com funcionalidades avançadas, como gestão de imagens e de capturas de ecrã, não suportadas pelos blocos de notas convencionais.

Criar uma nota





- 1 Toque em  > **QuickMemo+**.
- 2 Toque em  para criar uma nota livre.
 -  : guarde uma nota.
 -  : anule a última ação.
 -  : refaça a última ação que anulou.
 -  : introduza uma nota com o teclado.
 -  : escreva notas à mão.
 -  : apague as notas escritas manualmente.
 -  : edite ou apague partes de uma nota escrita à mão.
 -  : aceda a opções adicionais, incluindo partilha e bloqueio de notas, alteração do estilo do bloco de notas e introdução de conteúdos.
- 3 Toque em  para guardar a nota.

Escrever notas numa captura de ecrã

- 1 Arraste a barra de estado para baixo e toque em 
 - A captura de ecrã aparece como o tema de fundo do bloco de notas. As ferramentas de memorando aparecem no topo do ecrã.
- 2 Tire notas no ecrã para capturar.
 - Para recortar e guardar uma porção do ecrã, toque em  e especifique uma porção com a ferramenta de recorte.
 - Para anexar uma captura de ecrã ao bloco de notas, toque em .
- 3 Toque em  e guarde as notas no local pretendido.
 - Pode visualizar as notas guardadas no **QuickMemo+** ou **Galeria**.
 - Para guardar notas sempre no mesmo local, selecione a caixa de verificação **Use o como padrão para esta ação.** e selecione uma aplicação.

Gerir pastas

Pode agrupar notas por tipo de nota.

- 1 Toque em  > **QuickMemo+**.
- 2 No topo do ecrã, toque em  e selecione um item do menu:
 - **Todas as notas:** visualize as notas guardadas em **QuickMemo+**.
 - **As minhas notas:** visualize notas criadas no **QuickMemo+**.
 - **Captar+:** visualize notas criadas no .
 - **Lixeira:** visualizar notas eliminadas.
 - **Nova categoria:** adicione categorias.
 - : reorganize, adicione ou elimine categorias. Para mudar o nome de uma categoria, toque na categoria.



- Algumas pastas não aparecem quando se inicia o QuickMemo+ pela primeira vez. As pastas desativadas são ativadas e aparecem quando contiverem pelo menos uma nota relacionada.

QSlide

Pode exibir várias aplicações em simultâneo no mesmo ecrã e alternar entre elas.

Por exemplo, pode utilizar a calculadora ou o calendário enquanto reproduz um vídeo.

Quando uma aplicação estiver em execução, toque em **⋮ > QSlide**.



• Esta funcionalidade poderá não ser suportada por algumas aplicações.

- : desligue o modo QSlide para mudar para o modo ecrã inteiro.
- : ajuste a opacidade da janela do QSlide. Se a janela do QSlide estiver transparente, não pode responder a toques.
- : feche a janela do QSlide.
- : ajuste o tamanho da janela do QSlide.







Pen Pop

A funcionalidade Menu Pen Pop permite-lhe aceder de forma rápida e fácil a opções para criar uma nota. O Menu Pen Pop abre quando puxa a caneta para fora.

Configurar o Pen Pop

Toque em  > **Definições** > **Geral** > **Caneta**.

Opções do Pen Pop

-  : oculta/mostra as opções do Pen Pop.
-  : abre o Pop Memo para escrever uma nota.
-  : abre o Captar+ e utiliza a imagem do ecrã atual numa nota.
-  : abre o Pop Scanner para tirar uma fotografia com a câmara e utilizá-la numa nota.
-  : abre o QuickMemo+ e permite consultar as notas atuais.
-  : adiciona um atalho para uma aplicação à sua escolha.



- Pode alterar o atalho personalizado tocando sem soltar no ícone nas opções do Menu Pen Pop.

Partilha de conteúdos

Reproduzir conteúdo

Pode reproduzir conteúdo do seu dispositivo na TV. Reproduza conteúdo guardado como fotografias, música e vídeos.

- 1 Ligue o telefone e a TV à mesma rede Wi-Fi antes de reproduzir.
- 2 Selecione **Reproduzir conteúdo** na vista de detalhes em Galeria, Música para selecionar o dispositivo para reproduzir.





- No caso do Chromecast, os serviços Google Play devem estar atualizados.

Enviar ou receber ficheiros

Pode enviar e receber rapidamente ficheiros entre telemóveis e tablets LG.

- 1 Para receber ficheiros, arraste a barra de estado para baixo e ative a Partilha de ficheiros. No caso dos dispositivos que não suportarem a Partilha de ficheiros, ative o **SmartShare Beam** em **Definições > Redes > Ligar e Partilhar > Partilha de ficheiros**.
- 2 Pode enviar ficheiros mais rapidamente quando ambos os dispositivos estiverem ligados à mesma rede Wi-Fi. Pode enviar ficheiros para telemóveis e tablets compatíveis com DLNA, independentemente de se tratar de um dispositivo LG.

Enviar ficheiros para outro dispositivo

- 1 Seleccione um ficheiro e toque em  > **SmartShare Beam**. Em alternativa, toque em  na lista de ficheiros, seleccione os ficheiros e toque em **PARTILHAR > SmartShare Beam**.
- 2 Seleccione um dispositivo da lista de dispositivos próximos que suportam SmartShare Beam.
 - O ficheiro é enviado para o dispositivo.

Utilizar dispositivos próximos

Pode reproduzir música guardada e utilizar outras funções de um dispositivo ligado a partir do seu dispositivo.

- 1 Na aplicação **Galeria** ou **Música**, seleccione  > **Dispositivos próximos**.
- 2 Seleccione um dispositivo da lista de dispositivos.
 - Se não visualizar o dispositivo pretendido na lista de dispositivos, verifique se a DLNA está ativada e toque em **Procurar dispositivos nas proximidades**.
- 3 Reproduza conteúdos guardados no dispositivo selecionado.



Não perturbe

Pode limitar ou silenciar as notificações para evitar perturbações durante um período de tempo específico.

- 1 Toque em  > **Definições > Som e Notificação > Não perturbe > Sons e vibrações**.
- 2 Seleccione e ative o modo pretendido:
 - **Apenas prioritário**: receba notificações sonoras ou vibrações para as aplicações selecionadas. Quando **Apenas prioritário** estiver desativado, os alarmes serão sempre acionados.
 - **Silêncio total**: desative o som e a vibração.

Toque contacto

Pode definir o dispositivo para reproduzir um toque criado automaticamente para uma chamada recebida de um contacto selecionado.

- 1 Toque em  > **Definições** > **Som e Notificação** > **Toque contacto** e deslize  para ativar.
- 2 Toque em **Compôr toques para** e selecione a opção pretendida.



- O toque predefinido é utilizado para as chamadas recebidas dos contactos exceto do contacto selecionado.



02

Funções básicas

Acessórios e componentes do produto

Certifique-se de que nenhum dos seguintes itens está em falta:

- Dispositivo
- Bateria
- Auscultadores estéreo
- Cabo USB
- Carregador
- Guia de introdução rápida



- Utilize sempre acessórios LG Electronics genuínos. A utilização de acessórios de outros fabricantes poderá afetar o desempenho das chamadas do seu dispositivo ou poderá provocar avarias. Quaisquer problemas resultantes da utilização de acessórios de outros fabricantes poderão não estar abrangidos pelo serviço de reparações da LG.



- Se algum destes itens básicos estiver em falta, contacte o revendedor junto do qual comprou o dispositivo.
- Para comprar itens básicos adicionais, contacte o Centro de Informação ao Consumidor da LG.
- Para comprar itens opcionais, contacte o Centro de Informação ao Consumidor da LG para ficar a conhecer os revendedores disponíveis e, em seguida, poderá efetuar a sua compra online.
- Alguns itens na caixa do produto estão sujeitos a alterações sem aviso prévio.
- O aspeto e as especificações do dispositivo estão sujeitos a alterações sem aviso prévio.
- O número de baterias fornecidas está indicado no rótulo colado na caixa do produto.

Descrição geral das peças

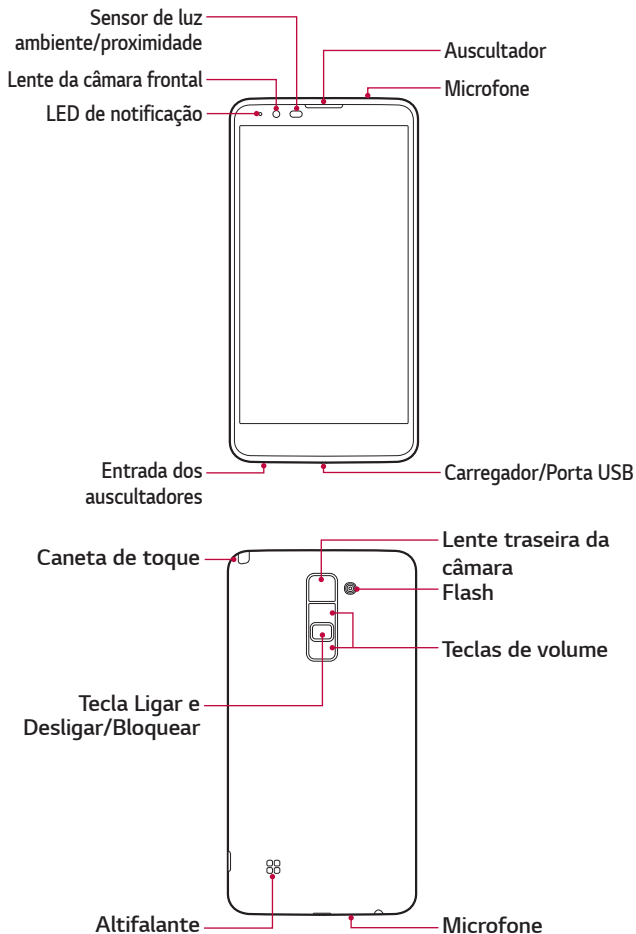

- **Sensor de luz ambiente/proximidade**
 - Sensor de proximidade: o sensor de proximidade/luz desativa o ecrã e a funcionalidade de toque quando o dispositivo está muito próximo do corpo humano. O ecrã e a funcionalidade de toque são novamente ativados quando o dispositivo sair de um intervalo específico.
 - Sensor de luz ambiente: O sensor de luz ambiente analisa a intensidade da luz ambiente quando o modo de controlo automático de luminosidade está ativado.
- **Teclas de volume**
 - Ajustam o volume dos toques, das chamadas ou das notificações.
 - Prima uma tecla de volume levemente para tirar uma fotografia. Para tirar fotografias continuamente, mantenha a tecla de volume premida.
 - Prima a tecla para diminuir o volume (-) duas vezes para iniciar a aplicação **Câmara** quando o ecrã estiver bloqueado ou desativado. Prima a tecla para aumentar o volume (+) duas vezes para iniciar o **Captar+**.
- **Tecla Ligar e Desligar/Bloquear**
 - Prima brevemente a tecla quando pretender ativar ou desativar o ecrã.
 - Mantenha a tecla premida quando pretender selecionar uma opção de controlo de alimentação.



- Algumas funções poderão ser de acesso restrito, dependendo das especificações do dispositivo.
- Não pouse objetos pesados no dispositivo nem se sente sobre ele, pois poderá danificar o ecrã.
- As películas de proteção do ecrã ou acessórios podem interferir com o sensor de proximidade.
- Se o dispositivo estiver molhado ou for utilizado num local húmido, o sensor de toque ou os botões poderão não funcionar de forma adequada.

Ligar ou desligar

Ligar

Se o dispositivo estiver desligado, mantenha a tecla de alimentação/bloqueio premida.



- Quando o dispositivo é ligado pela primeira vez efetua a configuração inicial. O primeiro arranque do smartphone poderá demorar mais do que o habitual.

Desligar

Mantenha a tecla de alimentação/bloqueio premida e selecione **Desligar**.

Opções de controlo de alimentação

Toque sem soltar na tecla de alimentação/bloqueio e selecione uma opção.

- **Desligar**: desliga o dispositivo.
- **Reiniciar**: reinicia o dispositivo.

- **Activar Modo de voo:** bloqueia funções relacionadas com telecomunicações, incluindo a realização de chamadas, mensagens e navegação na Internet. Outras funções permanecem disponíveis.

Instalar o cartão SIM e a bateria

Insira o cartão SIM fornecido pelo fornecedor do serviço do dispositivo e a bateria incluída.



- Não insira um cartão de memória na ranhura do cartão SIM. Se um cartão de memória estiver inserido na ranhura do cartão SIM, leve o dispositivo a um Centro de assistência LG para remover o cartão de memória.



- O dispositivo funciona apenas com os cartões Nano SIM.

- 1 Para remover a tampa traseira, segure firmemente o dispositivo com uma mão. Com a outra mão, levante a tampa posterior com a unha do polegar, conforme ilustrado na figura.

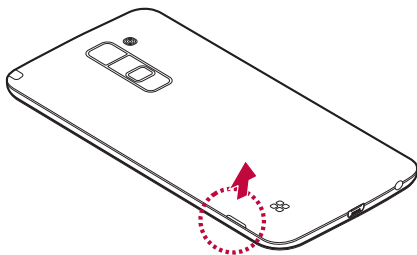

- 2 Deslize o cartão SIM para a respetiva ranhura, conforme ilustrado na figura. Certifique-se de que a zona de contactos dourados do cartão está virada para baixo.

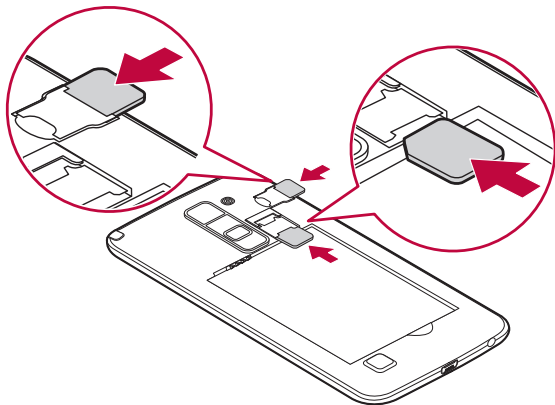

- 3 Insira a bateria.

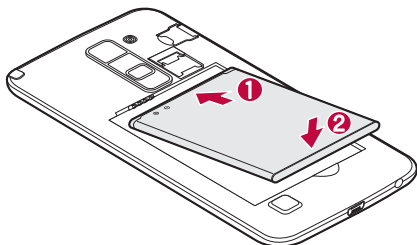

- 4 Para voltar a colocar a tampa no dispositivo, alinhe a tampa posterior sobre o compartimento da bateria e pressione-a até encaixar corretamente.

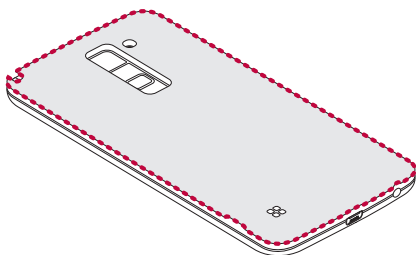

Carregar a bateria

Carregue a bateria antes de a utilizar pela primeira vez. Utilize o carregador para carregar a bateria. Também é possível utilizar um computador para carregar a bateria ligando-o ao dispositivo através do cabo USB.



- Utilize apenas carregadores, baterias e cabos aprovados pela LG. A utilização de carregadores, baterias ou cabos não aprovados pode causar atrasos no carregamento da bateria. Isto pode também provocar a explosão da bateria ou danificar o dispositivo. Estes danos não são abrangidos pela garantia.

O conector do carregador encontra-se na parte inferior do dispositivo. Introduza o carregador e ligue-o a uma tomada de parede.

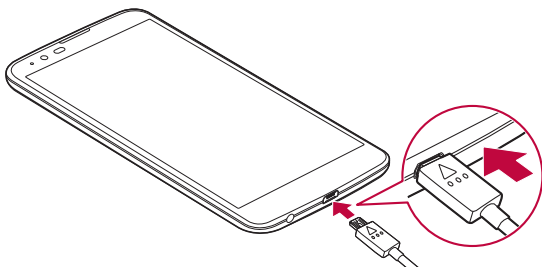

- Não abra a tampa traseira enquanto o dispositivo estiver a carregar.

Otimizar a duração da bateria

Prolongue a duração da bateria desligando funções que não precisa de ter constantemente ativas em segundo plano. Pode monitorizar como as aplicações e os recursos do sistema consomem a carga da bateria.

Prolongar a vida da bateria do dispositivo

- Desligue as comunicações de rádio quando não as estiver a utilizar. Se não estiver a utilizar o Wi-Fi, Bluetooth® ou GPS, desligue estas opções.
- Reduza o brilho do ecrã e defina um limite de tempo mais curto para o ecrã.
- Desligue a sincronização automática para Gmail, Calendário, Contactos e outras aplicações.
- Algumas aplicações que transferiu podem consumir a carga da bateria.
- Quando utilizar aplicações transferidas, verifique o nível de carregamento da bateria.

Introduzir o cartão de memória

O dispositivo suporta cartões microSD de até 128 GB. Dependendo do fabricante e do tipo do cartão de memória, alguns cartões de memória podem não ser compatíveis com o dispositivo.



- Alguns cartões de memória podem não ser totalmente compatíveis com o dispositivo. Se utilizar um cartão incompatível, pode danificar o dispositivo ou o cartão de memória, ou corromper os dados guardados no mesmo.



- Se escrever e apagar dados demasiadas vezes, reduzirá a vida útil dos cartões de memória.

- 1 Remova a tampa traseira.
- 2 Insira um cartão de memória com os contactos dourados voltados para baixo.

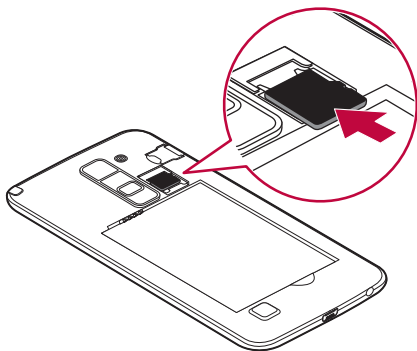

- 3 Volte a colocar a tampa traseira

Ecrã tátil

Familiarize-se com a forma de controlar o dispositivo utilizando gestos no ecrã tátil.

Toque

Toque levemente com a ponta do dedo para selecionar ou executar uma aplicação ou opção.

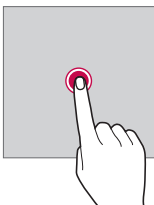

Tocar sem soltar

Toque sem soltar durante vários segundos para executar uma função oculta.

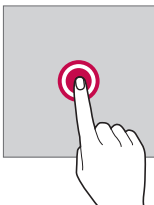

Duplo toque

Toque duas vezes rapidamente para aumentar ou reduzir o zoom numa imagem ou num mapa.

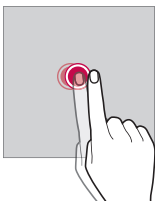

Deslizar

Toque sem soltar num item, como uma aplicação ou um widget, e deslize-o para outro local. Pode utilizar este gesto para mover um item.

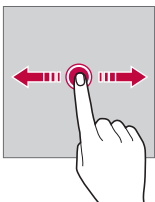

Deslizar rapidamente

Toque levemente no ecrã sem soltar e deslize rapidamente para a esquerda ou para a direita para passar rapidamente para outro painel.

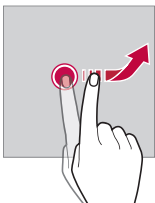

Aproximar e afastar os dedos

Aproxime dois dedos para diminuir o zoom como num mapa ou numa fotografia. Para aumentar o zoom, afaste os dedos.

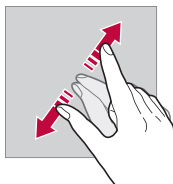
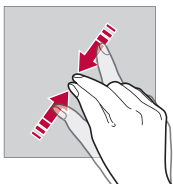

- Não exponha o ecrã tátil a choques físicos desnecessários. Poderá danificar o sensor de toque.



- O ecrã tátil poderá falhar, se utilizar o dispositivo perto de um material magnético, metálico ou condutor.
- Se utilizar o dispositivo sob luzes intensas, como a luz solar direta, o ecrã poderá não ser visível, dependendo da sua posição. Utilize o dispositivo num local com sombra ou num local com uma luz ambiente que não seja demasiado intensa mas suficiente para ler um livro.
- Não prima o ecrã com força excessiva.
- Toque levemente com a ponta do dedo na opção que pretende.
- O controlo tátil poderá não funcionar adequadamente se tocar no ecrã com luvas ou com a ponta da unha.
- O controlo tátil poderá não funcionar adequadamente se o ecrã estiver húmido ou molhado.
- O ecrã tátil poderá não funcionar adequadamente se existir uma película de proteção de ecrã ou um acessório ligado ao dispositivo.

Ecrã inicial

Descrição geral do ecrã principal

O ecrã principal é o ponto de partida para aceder a várias funções e aplicações do dispositivo. Toque em  em qualquer ecrã. Isso redireciona-o imediatamente para o ecrã principal.

O ecrã principal contém uma lista de aplicações. Pode executar aplicações diretamente a partir do ecrã principal sem ter de abrir os respetivos ecrãs. Arraste o ecrã principal para a esquerda ou para a direita. As aplicações disponíveis são apresentadas. Pode executar as aplicações instaladas pelo utilizador, bem como as aplicações predefinidas, a partir da lista de aplicações.





Esquema do ecrã principal

Pode adicionar aplicações, widgets e pastas utilizadas com frequência ao ecrã principal. Isto reduz os passos necessários para aceder às aplicações, widgets e pastas.





• O ecrã principal poderá variar, dependendo do fornecedor de serviços ou da versão do software.

- **Barra de estado:** visualize os ícones de estado, a hora e o nível da bateria.
- **Widget:** adicione widgets ao ecrã principal para aceder rapidamente às informações necessárias sem ter de executar as aplicações uma a uma.
- **Pasta:** crie pastas para agrupar aplicações de acordo com critérios específicos.
- **Ícone de página:** visualize o número total de telas do ecrã principal e a tela em exibição, que está realçada.
- **Área de acesso rápido:** fixe as principais aplicações na parte inferior do ecrã para que estejam acessíveis em qualquer tela do ecrã principal.
- **Botões táteis do ecrã inicial**
 - : regresse ao ecrã anterior. Feche o teclado ou as janelas de pop-up.
 - : toque para aceder ao ecrã principal. Para iniciar o **Google**, toque sem soltar.
 - : visualize uma lista de aplicações utilizadas recentemente ou execute uma aplicação a partir da lista. Utilize a opção **Limpar tudo** para eliminar todas as aplicações utilizadas recentemente. Em algumas aplicações, toque no botão sem soltar para aceder a opções adicionais.
 - : escolha o cartão SIM que vai utilizar. Toque continuamente para configurar as definições do cartão SIM duplo.

Editar botões táteis do ecrã principal















Pode reorganizar os botões táteis do ecrã principal ou adicionar funções utilizadas com frequência a botões táteis do ecrã principal.

Toque em  > **Definições** > **Ecrã** > **Botões de toque do ecrã principal** e personalize as definições.

- Estão disponíveis várias funções, incluindo QSlide, o painel de Notificação ou Captar+. É possível adicionar até cinco itens.

Ícones de estado

Quando existir uma notificação para uma mensagem não lida, um evento do calendário ou um alarme, a barra de estado exibe o ícone de notificação correspondente. Verifique o estado do dispositivo visualizando os ícones de notificação exibidos na barra de estado.

- : sem sinal
- : transmissão de dados através da rede
- : o alarme está ativado
- : o modo vibração está ativado
- : o Bluetooth está ativado
- : ligado a um computador por USB
- : nível da bateria
- : o modo de voo está ativado
- : chamadas perdidas
- : o Wi-Fi está ativado
- : o modo silencioso está ativado
- : o GPS está ativado
- : o Hotspot está ativado
- : sem cartão SIM



- Alguns dos ícones poderão ser diferentes ou poderão mesmo não aparecer de todo, dependendo do estado do dispositivo. Consulte os ícones de acordo com o ambiente real em que utiliza o dispositivo.
- Os ícones exibidos poderão variar, dependendo da área ou dos fornecedores de serviços.

Painel de notificações

Pode abrir o painel de notificações arrastando a barra de estado para baixo.

Utilize os ícones de acesso rápido no painel de notificações para ativar ou desativar uma função de forma fácil e rápida.

Arraste a lista de ícones de acesso rápido para a esquerda ou para a direita para seleccionar o ícone da função pretendida.

- Se tocar no ícone sem soltar, o ecrã de definições da função correspondente é apresentado.

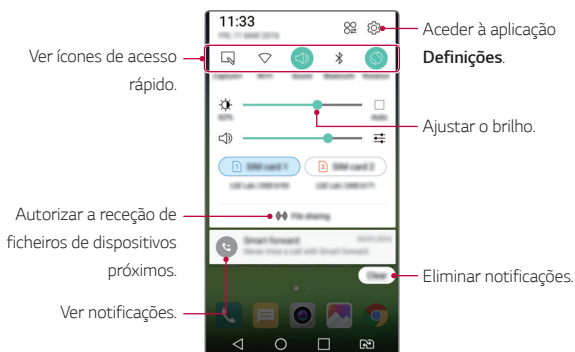

Definições do painel de notificações

Selecione os itens a exibir no painel de notificações.



Toque em  no painel de notificações.

- Para reorganizar os ícones de acesso rápido, toque num ícone sem soltar e arraste-o para outra posição.
- Selecione os ícones que pretende exibir na lista.

Mudar a orientação do ecrã

A orientação do ecrã pode mudar automaticamente, consoante a orientação do dispositivo.

No painel de notificações, toque em **Rotação** na lista de ícones de acesso rápido.

Em alternativa, toque em  > **Definições** > **Ecrã** > **Rodar ecrã automaticamente** e, sem seguida, deslize  para ativar.

Editar o ecrã principal

No ecrã principal, toque sem soltar num espaço vazio e inicie a função pretendida.

- Para reorganizar as telas do ecrã principal, toque numa tela sem soltar e arraste-a para outro local.
- Para adicionar widgets ao ecrã principal, toque em **Widgets** e arraste um widget para o ecrã principal.
- Para alterar o tema do fundo do Ecrã inicial, toque em **Definições do ecrã principal** e selecione um **Tema**.
- Para alterar as definições do ecrã principal, toque em **Definições do ecrã principal** e personalize as opções. Consulte as *Definições do ecrã principal* para mais informações.

Visualizar o tema de fundo

Visualize apenas a imagem de fundo ocultando aplicações e widgets no ecrã principal.

Afaste dois dedos enquanto os mantém no ecrã principal.

- Para regressar ao ecrã original que exhibe aplicações e widgets, aproxime os dedos no ecrã principal.

Mover aplicações no ecrã principal

No ecrã principal, toque numa aplicação sem soltar e arraste-a para outro local.

- Para manter as aplicações utilizadas frequentemente no fundo do Ecrã inicial, toque numa aplicação sem soltar e arraste-a para a Área de acesso rápido no fundo.
- Para remover um ícone da Área de acesso rápido, arraste o ícone para o Ecrã inicial.

Utilizar pastas no ecrã principal

Criar pastas

No ecrã principal, toque numa aplicação sem soltar e arraste-a para outra aplicação.

- É criada uma nova pasta e a aplicação é adicionada à pasta.

Editar pastas

No ecrã principal, toque numa pasta e execute a função pretendida.

- Para editar o nome e a cor da pasta, toque no campo de texto do nome da pasta.
- Para remover uma aplicação da pasta, toque na aplicação sem soltar e arraste-a para fora da pasta. Se restar apenas uma aplicação na pasta, a pasta desaparece automaticamente.

Definições do ecrã principal

Pode personalizar as definições do ecrã principal.

- 1 Toque em  > **Definições** > **Ecrã** > **Ecrã inicial**.
- 2 Personalize definições:
 - **Selecionar página principal:** selecione um modo do ecrã principal.
 - **Papel de Parede:** altera o tema de fundo do ecrã principal.
 - **Efeito ecrã:** seleciona um efeito a aplicar quando a tela do ecrã principal muda.
 - **Tema:** define o tema do ecrã do seu dispositivo. Pode transferir novos temas a partir do LG SmartWorld.
 - **Ordenar aplicações por:** altera a ordem das aplicações no Ecrã inicial.
 - **Grelha:** altera o modo de disposição da aplicação para o ecrã principal.
 - **Ocultar aplicativos:** pode selecionar aplicações a ocultar.

Bloqueio de ecrã

Descrição geral do bloqueio do ecrã

O ecrã do seu dispositivo desliga e bloqueia se premir a tecla de alimentação/bloqueio. O mesmo sucede depois de o dispositivo estar inativo durante um período de tempo especificado.

Se premir a tecla de alimentação/bloqueio sem que um bloqueio de ecrã esteja definido, o ecrã principal é imediatamente apresentado.

Para assegurar a segurança e prevenir o acesso não autorizado ao dispositivo, defina um bloqueio de ecrã.



- O bloqueio do ecrã previne ações desnecessárias devido a toques no ecrã do dispositivo e reduz o consumo da bateria. Este modo também reduz o consumo da bateria.

Configurar as definições do ecrã de bloqueio

Tem várias opções à sua disposição para configurar as definições do ecrã de bloqueio.

- 1 Toque em  > **Definições** > **Ecrã** > **Bloqueio de ecrã** > **Selecione o bloqueio de ecrã** e selecione o método da sua preferência.
- 2 Personalizar definições de bloqueio:
 - **Golpe** : deslize no ecrã para o desbloquear.
 - **Knock Code** : toque em espaços, um após outro, no ecrã para o desbloquear.
 - **Padrão** : desenhe um padrão para desbloquear o ecrã.
 - **PIN** : Introduza uma palavra-passe numérica para desbloquear o ecrã.
 - **Senha** : Introduza uma palavra-passe alfanumérica para desbloquear o ecrã.



- Para definir o bloqueio de ecrã utilizando um padrão, primeiro crie uma conta Google ou um PIN de segurança. Se introduzir um padrão incorreto mais do que o número de vezes especificado consecutivamente, desbloqueie utilizando o PIN de segurança ou a sua conta Google.
- Se o bloqueio de ecrã for definido com um Knock Code, Padrão, PIN ou Palavra-passe e introduzir um PIN ou padrão incorreto mais do que um determinado número de vezes, a introdução de palavras-passe fica bloqueada durante 30 segundos.
- Pode inicializar o ecrã bloqueado consultando a página inicial da LG em www.lg.com.

Definições do ecrã de bloqueio

Pode personalizar as definições do ecrã bloqueado.

- 1 Toque em  > **Definições** > **Ecrã** > **Bloqueio de ecrã**.
- 2 Personalize definições:
 - **Selecione o bloqueio de ecrã:** Selecione um método de bloqueio do ecrã. Se não pretender utilizar um bloqueio de ecrã, toque em **Nenhum**.
 - **Smart Lock:** especifique locais ou dispositivos fidedignos para desbloquear automaticamente o ecrã com esses dispositivos ou nesses locais.
 - **Efeito ecrã:** defina efeitos de transição de ecrã a aplicar quando o ecrã é desbloqueado. Esta opção é apresentada quando o método de bloqueio de ecrã é definido para deslizar.
 - **Papel de Parede:** altere o tema de fundo do ecrã de bloqueio.
 - **Atalhos:** adicione um atalho de aplicação e aceda diretamente à aplicação a partir do ecrã de bloqueio arrastando a aplicação para fora do círculo grande. Esta opção é apresentada se o método de bloqueio de ecrã for definido para deslizar.
 - **Informações de contacto em caso de perda do telefone:** exibe as informações do contacto de emergência no ecrã de bloqueio.
 - **Temporizador de bloqueio:** define o tempo restante até o dispositivo se tornar inativo e, em seguida, o ecrã é automaticamente bloqueado.
 - **Botão de energia bloqueia-se instantaneamente:** Bloqueia instantaneamente o ecrã quando a tecla de alimentação/ bloqueio é premida.



- Os itens disponíveis para definir poderão variar, dependendo do método de bloqueio de ecrã selecionado.

KnockON

Pode ativar ou desativar o ecrã com um duplo toque.



- Esta opção está disponível apenas no ecrã principal fornecido pela LG. Poderá não funcionar adequadamente num iniciador personalizado ou num ecrã principal instalado pelo utilizador.
- Quando tocar no ecrã, utilize a ponta dos dedos. Não utilize as unhas.
- Para utilizar a funcionalidade KnockON, certifique-se de que o sensor de proximidade/luz não está bloqueado por um autocolante ou por qualquer substância estranha.

Ativar o ecrã

Toque duas vezes no meio do ecrã.

- Tocar na parte superior ou inferior do ecrã poderá diminuir o nível de reconhecimento.

Desativar o ecrã

Toque duas vezes na barra de estado, numa zona vazia do Ecrã inicial ou no Ecrã de bloqueio.

Knock Code

Pode desbloquear o ecrã criando o seu próprio Knock Code. Quando o ecrã estiver bloqueado, pode aceder diretamente ao ecrã principal tocando no ecrã numa sequência especificada.



- Pode utilizar o seu Knock Code, juntamente com a funcionalidade KnockOn.
- Se introduzir um Knock Code incorreto mais do que o número de vezes especificado consecutivamente, desbloqueie utilizando o PIN de segurança ou a sua conta Google.
- Certifique-se de que utiliza a ponta dos dedos para tocar no ecrã.

Criar um Knock Code

- 1 Toque em  > **Definições** > **Ecrã** > **Bloqueio de ecrã** > **Selecione o bloqueio de ecrã** > **Knock Code**.
- 2 Toque nos quadrados num padrão à sua escolha para criar um Knock Code e toque em **AVANÇAR**.
- 3 Introduza novamente o Knock Code criado para confirmar e toque em **CONFIRMAR**.
- 4 Defina um PIN de segurança para utilizar quando se esquecer do Knock Code.

Desbloquear o ecrã com um Knock Code

Desbloqueie o ecrã introduzindo o Knock Code que criou.

Introduza o seu Knock Code no ecrã tátil quando o ecrã estiver desativado.

- Também é possível introduzir um Knock Code quando o ecrã de bloqueio está ativo.

Encriptação do dispositivo

Encriptar o seu dispositivo

É possível ler, escrever e copiar dados mesmo com a encriptação do dispositivo ativada. Também pode optar por exibir um pedido de confirmação de utilizador quando o dispositivo é ligado nas definições de bloqueio no modo de ecrã de bloqueio.

Precauções a ter com a encriptação do dispositivo

Pode utilizar o bloqueio de telemóvel no ecrã de bloqueio para aumentar o nível de proteção do dispositivo.



- Se o bloqueio do telemóvel estiver ativado e se introduzir uma palavra-passe incorreta mais do que um número especificado de vezes, o dispositivo inicializa automaticamente.
- Se se esquecer da palavra-passe de desencriptação, inicialize o dispositivo. A inicialização elimina todos os dados guardados antes da inicialização.
- Interromper a encriptação antes de estar concluída pode danificar os dados. Por exemplo, não remova nem insira a bateria enquanto a encriptação estiver em curso. Aguarde até o processo estar concluído.

Encriptação do cartão SD

Pode encriptar e proteger os dados guardados no cartão SD. Os dados encriptados no cartão SD não podem ser acedidos a partir de outro dispositivo.

- 1 Toque em  > **Definições** > **Geral** > **Segurança** > **Encriptar armazenamento do cartão SD**.
- 2 Leia a descrição geral no ecrã da encriptação do cartão SD e toque em **CONTINUAR** para continuar.
- 3 Selecione uma opção e toque em **ENCRYPTAR AGORA**:
 - **Criptografar novo ficheiro**: encripte apenas dados guardados no cartão SD após a encriptação.
 - **Encriptação completa**: encripte todos os dados atualmente guardados no cartão SD.
 - **Excluir ficheiros media**: encripte todos os ficheiros, exceto os ficheiros multimédia, como música, fotografias e vídeos.



- Para encriptar o cartão SD, certifique-se de que o bloqueio do ecrã está ativado e tem um PIN ou palavra-passe.
- Assim que a encriptação do cartão SD for iniciada, algumas funções terão um acesso restrito.
- Se desligar a alimentação enquanto a encriptação está em curso, o processo de encriptação irá falhar e alguns dados poderão ser danificados.
- Os ficheiros encriptados só podem ser acedidos no dispositivo em que foram encriptados.
- O cartão SD encriptado não pode ser utilizado noutro dispositivo LG. Para utilizar o cartão SD encriptado noutro dispositivo móvel, inicialize o cartão.
- Pode realizar a encriptação do cartão SD no seu dispositivo mesmo se não tiver um cartão SD instalado. Qualquer cartão SD instalado após a encriptação será automaticamente encriptado.

Captar capturas de ecrã

Pode captar capturas de ecrã de um ecrã ativo.

Através de um atalho

Mantenha a tecla de alimentação/bloqueio e a tecla para diminuir o volume (-) premidas em simultâneo durante, pelo menos, dois segundos.

- As capturas de ecrã podem ser visualizadas na pasta **Screenshots** em **Galeria**.

Através do Captar+

No ecrã onde pretende captar uma captura de ecrã, arraste a barra de estado para baixo e toque em **Captar+**.



- Se o ecrã estiver desativado ou bloqueado, pode aceder a **Captar+** premindo a tecla para aumentar o volume (+) duas vezes. Primeiro toque em **Definições > Geral** e, em seguida, ative **Tecla de atalho**.
- Consulte *Escrever notas numa captura de ecrã* para mais informações.

Introduzir texto

Através do teclado inteligente

Utilize o teclado inteligente para introduzir e editar texto.

Com o teclado inteligente pode visualizar texto enquanto o escreve sem ter de alternar entre o ecrã e um teclado convencional. Isso permite-lhe encontrar e corrigir facilmente erros enquanto escreve.

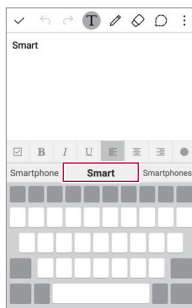

Mover o cursor

Com o teclado inteligente pode mover o cursor para a posição exata pretendida.

Enquanto escrever texto, toque sem soltar na barra de espaço e arraste para a direita ou para a esquerda até o cursor se mover para a posição pretendida no texto.

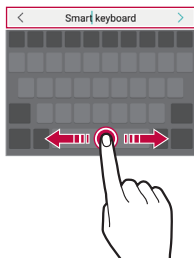

- Esta opção só está disponível em teclados QWERTY ou com outros esquemas sem ditongos.

Sugerir palavras

O teclado inteligente analisa automaticamente os seus padrões de utilização para sugerir palavras utilizadas com frequência enquanto escreve. Quanto mais tempo utilizar o dispositivo, mais precisas serão as sugestões.

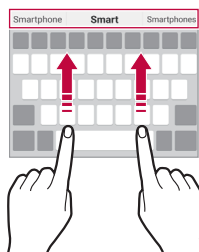

Introduza texto e toque numa palavra sugerida ou arraste gentilmente o lado esquerdo ou direito do teclado para cima.

- A palavra selecionada é introduzida automaticamente. Não tem de escrever manualmente cada letra da palavra.



Mudar o esquema do teclado QWERTY

Pode adicionar, eliminar ou reorganizar as teclas da última linha do teclado.

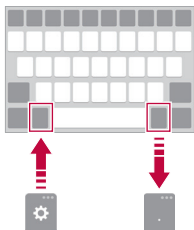

- 1 Toque em  > **Definições** > **Geral** > **Idioma e teclado** > **Teclado LG** > **Altura e esquema do teclado** > **Esquema QWERTY**.
Em alternativa, toque em  no teclado e toque em **Altura e esquema do teclado** > **Esquema QWERTY**.
- 2 Toque numa tecla na última linha e arraste-a para outra posição.



- Esta opção está disponível nos teclados QWERTY, QWERTZ e AZERTY.
- Esta opção poderá não ser suportada nalguns idiomas.

Personalizar a altura do teclado

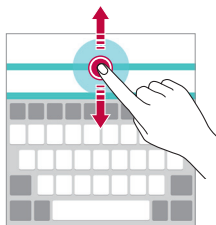

Pode personalizar a altura do teclado para maximizar o conforto da mão ao escrever.

- 1 Toque em  > **Definições** > **Geral** > **Idioma e teclado** > **Teclado LG** > **Altura e esquema do teclado** > **Altura do teclado**.
Em alternativa, toque em  no teclado e toque em **Altura e esquema do teclado** > **Altura do teclado**.
- 2 Ajuste a altura do teclado.



Selecionar um modo de teclado horizontal

Pode seleccionar um dos vários modos de teclado horizontal.

- 1 Toque em  > **Definições** > **Geral** > **Idioma e teclado** > **Teclado LG** > **Altura e esquema do teclado** > **Tipo de teclado na horizontal**.
Em alternativa, toque em  no teclado e toque em **Altura e esquema do teclado** > **Tipo de teclado na horizontal**.
- 2 Selecione um modo de teclado.

Dividir o teclado

Divida o teclado a meio e coloque cada metade em qualquer um dos lados do ecrã, quando o ecrã estiver no modo horizontal.

- 1 Toque em  > **Definições** > **Geral** > **Idioma e teclado** > **Teclado LG** > **Altura e esquema do teclado** > **Teclado dividido**.

Em alternativa, toque em  no teclado e toque em **Altura e esquema do teclado** > **Teclado dividido**.

- 2 No teclado, afaste os dedos horizontalmente.

- Para unir o teclado dividido, aproxime os dedos no teclado.

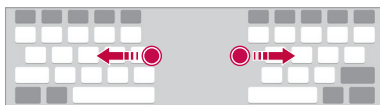

Modo de funcionamento com uma mão

Pode mover o teclado para um lado do ecrã para o poder utilizar com uma mão.

- 1 Toque em  > **Definições** > **Geral** > **Idioma e teclado** > **Teclado LG** > **Altura e esquema do teclado** > **Operação de uma mão**.

Em alternativa, toque em  no teclado e toque em **Altura e esquema do teclado** > **Operação de uma mão**.

- 2 Arraste o teclado para a esquerda ou para a direita conforme a direção pretendida para a disposição do teclado.
Em alternativa, prima a tecla apresentada junto ao teclado para mover o teclado na direção pretendida.

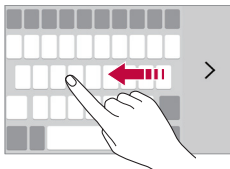

Introduzir texto utilizando a voz

No teclado, toque sem soltar em  e seleccione .



- Para tirar o máximo partido do reconhecimento de comandos de voz, fale claramente.
- Para introduzir texto utilizando a voz, certifique-se de que o dispositivo está ligado a uma rede.

Alterar o teclado

Pode alterar o idioma de entrada. Também pode alterar o tipo de teclado por cada idioma.

- 1 Toque em  > **Definições** > **Geral** > **Idioma e teclado** > **Teclado LG** > **Selc. Idioma**.
- 2 Seleccione um idioma e personalize o tipo de teclado.

Copiar e colar

Pode cortar, copiar ou colar texto entre aplicações.





- 1 Toque sem soltar em torno do texto que pretende copiar ou cortar.
- 2 Arraste  para especificar a área a copiar ou cortar.
- 3 Selecione **ELIMINAR** ou **COPIAR**.
 - O texto cortado ou copiado é automaticamente adicionado à área de transferência.
- 4 Toque sem soltar na janela de introdução de texto e selecione **COLAR**.



- Se não tiver copiado ou cortado um item, a opção **COLAR** não irá aparecer.

Bloco de Notas

Se copiar ou cortar uma imagem ou texto, estes são automaticamente guardados na área de transferência e podem ser colados em qualquer espaço em qualquer altura.

- 1 No teclado, toque sem soltar em  e selecione .
Em alternativa, toque sem soltar na janela de introdução de texto e selecione **BLOCO DE NOTAS**.
- 2 Selecione e cole um item da área de transferência.
 - Toque em  para bloquear itens guardados de modo a não os eliminar, mesmo quando a quantidade máxima é excedida. É possível bloquear até de dez itens. Para eliminar itens bloqueados, primeiro desbloqueie-os.
 - Toque em  para eliminar os itens guardados na área de transferência.



- A área de transferência poderá não ser suportada por algumas aplicações transferidas pelo utilizador.



03

Aplicações úteis

Instalar e desinstalar aplicações

Instalar aplicações

Aceda a uma loja de aplicações para procurar e transferir uma aplicação.

- Pode utilizar **Play Store** e a loja de aplicações disponibilizada pelo seu fornecedor de serviços móveis.



- Algumas lojas de aplicações poderão exigir que crie uma conta e inicie sessão.
- Algumas aplicações poderão cobrar taxas.
- Se utilizar dados móveis, poderá ser-lhe cobrada a utilização dos dados, dependendo do seu tarifário.

Desinstalar aplicações

Desinstale aplicações que já não usa do seu dispositivo.



- Algumas aplicações não podem ser desinstaladas pelos utilizadores.

Desinstalar com o gesto de toque sem soltar

No ecrã principal, toque sem soltar na aplicação para desinstalar e arraste-a para **Desinstalar** no topo do ecrã.

Desinstalar utilizando o menu de definições

Toque em **○** > **Definições** > **Geral** > **Aplicações**, selecione uma aplicação e toque em **Desinstalar**.

Desinstalar aplicações da loja de aplicações





Para desinstalar uma aplicação, aceda à loja de aplicações de onde transferiu a aplicação e desinstale-a.

Telefone

Chamada de voz

Efetue uma chamada de voz utilizando um dos métodos disponíveis, como introduzir manualmente um número telefónico ou efetuando uma chamada a partir da lista de contactos ou da lista de chamadas recentes.



Efetuar uma chamada com o teclado

- 1 Toque em  >  > **Marcar**.
- 2 Efetue uma chamada utilizando um método à sua escolha:
 - Introduza um número telefónico e toque em .
 - Toque sem soltar num número de marcação rápida.
 - Procure um contacto tocando na letra inicial do nome de um contacto na lista de contactos e toque em .



- Para introduzir “+” ao realizar uma chamada internacional, toque sem soltar o número 0.
- Consulte *Adicionar contactos à lista de marcação rápida* para mais informações sobre como adicionar números de telefone à lista de marcação rápida.

Efetuar uma chamada a partir da lista de contactos

- 1 Toque em  >  > **Contactos**.
- 2 Na lista de contactos, seleccione um contacto e toque em .

Atender uma chamada

Para atender uma chamada, arraste  para o exterior do círculo no ecrã de chamada recebida.

- Quando os auscultadores estéreo estiverem ligados, pode efetuar chamadas utilizando o botão ligar/terminar dos auscultadores.
- Para terminar uma chamada premindo a tecla de alimentação/bloqueio, toque em  > **Definições > Redes > Definições de chamadas > Comum > Atenda e termine chamadas** e ative **Termine chamadas com a tecla para ligar/desligar**.



Rejeitar uma chamada

Para rejeitar uma chamada recebida, arraste  para o exterior do círculo no ecrã de chamada recebida.

- Para enviar uma mensagem de rejeição, arraste a mensagem de rejeição para o exterior do círculo.
- Para adicionar ou editar uma mensagem de rejeição, toque em  > **Definições > Redes > Definições de chamadas > Comum > Recuse e rejeite chamadas > Rejeitar com mensagem**.
- Quando receber uma chamada, pode premir a tecla para diminuir o volume (-) para mudar para o modo silencioso. Para mudar para o modo de espera, prima a tecla de alimentação/bloqueio.

Visualizar chamadas perdidas

Se existir uma chamada perdida, a barra de estado no topo do ecrã exibe .

Para visualizar detalhes de chamadas perdidas, arraste a barra de estado para baixo. Em alternativa, toque em  >  > **Registo de chamadas**.

Funções acessíveis durante uma chamada

Durante uma chamada, pode aceder a diversas funções tocando nos botões no ecrã:



- **Contactos:** Vai diretamente para a lista de contactos a partir do ecrã de chamada. É possível visualizar a lista de contactos durante uma chamada.
- **Finalizar:** termine a chamada.
- **Teclado:** exiba ou oculte o teclado de marcação.
- **Altifalante:** ative a função de alta voz.
- **Sem som:** silencie a sua voz para que não possa ser ouvida pela outra pessoa.
- **Bluetooth:** utilize um dispositivo Bluetooth para efetuar chamadas. Certifique-se de que tem um dispositivo Bluetooth ligado.
- **⋮** : aceda a várias opções de chamadas.



- Os itens disponíveis para definir poderão variar, dependendo da área e do fornecedor de serviços móveis.

Efetuar uma chamada a três

Pode efetuar uma chamada para outro contacto com uma chamada a decorrer:



- 1 Durante a chamada, toque em **⋮** > **Adicionar chamada**.
- 2 Introduza um número telefónico e toque em .
 - Os ecrãs das duas chamadas são exibidos ao mesmo tempo e a primeira chamada é colocada em espera.
- 3 Para mudar para a outra chamada, toque no outro número no ecrã.
Para iniciar uma chamada de conferência, toque em .



- Todas as chamadas estão sujeitas a uma tarifa.

Visualizar o registo de chamadas

Para visualizar o registo de chamadas recentes, toque em  > **Registo de chamadas**. Em seguida, poderá utilizar as seguintes funções:



- Para visualizar um registo de chamadas detalhado, selecione um contacto. Para efetuar uma chamada para o contacto selecionado, toque em .
- Para eliminar os registos das chamadas, toque em  > **Eliminar tudo**.



- A duração de chamada apresentada poderá diferir do valor cobrado pela chamada. Contacte o fornecedor de serviços para obter mais informações sobre as tarifas das chamadas.

Configurar as opções das chamadas

Pode configurar as opções das chamadas.

- 1 Toque em  > **Marcar** ou **Registo de chamadas**.
- 2 Toque em  > **Definições de chamadas** e configure as opções para se adequarem às suas preferências.





Mensagens

Enviar uma mensagem

Pode enviar mensagens.





- O envio de mensagens para o estrangeiro poderá estar sujeito a taxas adicionais.

- 1 Toque em  > .
- 2 Toque em .
- 3 Especifique um destinatário e escreva uma mensagem.
 - Para anexar ficheiros, toque em .
 - Para aceder a itens de menu opcionais, toque em .
- 4 Toque em **Enviar** para enviar a mensagem.

Ler uma mensagem

Visualize as mensagens trocadas por contacto.

- 1 Toque em  > .
- 2 Selecione um contacto na lista de mensagens.

Configurar as definições do serviço de mensagens



Pode alterar as definições do serviço de mensagens para se adequarem às suas preferências.

- 1 Toque em  > .
- 2 Toque em  > **Definições** na lista de mensagens.

Câmara

Iniciar a câmara

Tire e guarde fotografias ou vídeos no seu dispositivo.

Toque em  > .



- Antes de obter uma imagem, limpe a lente da câmara com um pano de microfibras. Se o dedo entrar em contacto com a lente da câmara, poderá captar fotografias desfocadas.
- Se o nível de bateria for inferior a 5%, carregue a bateria antes de utilizar a câmara.
- As imagens incluídas neste manual do utilizador poderão diferir do dispositivo real.
- As fotografias e os vídeos podem ser visualizados ou editados na **Galeria**. Consulte *Descrição geral da galeria* para mais informações.

Alternar entre câmaras

Alterne entre as câmaras frontal e traseira.

No ecrã das câmaras, toque em  ou arraste o ecrã para cima ou para baixo, para a esquerda ou para a direita para alternar entre a câmara frontal e a traseira.



- Utilize a câmara dianteira para tirar selfies. Consulte *Tirar selfies* para mais informações.

Modo automático

Pode tirar fotografias ou gravar vídeos selecionando vários modos e opções de disparo.







Tirar uma fotografia

- 1 Selecione um modo de disparo e toque no sujeito da fotografia para focar a câmara.
- 2 Toque em  para tirar uma fotografia.
Em alternativa, prima uma tecla de volume.





- Se o ecrã estiver desativado ou bloqueado, inicie a câmara premindo a tecla para diminuir o volume (-) duas vezes. Para ativar esta função, toque em  > **Definições** > **Geral** e ative **Tecla de atalho**.

Gravar um vídeo

- 1 Selecione um modo de disparo e toque no sujeito da fotografia para focar a câmara.
- 2 Toque em 
 - Para tirar uma fotografia durante a gravação de um vídeo, toque em .
 - Para pausar a gravação de um vídeo, toque em . Para retomar a gravação de um vídeo, toque em .
- 3 Toque em  para terminar a gravação do vídeo.

Panorama

Pode criar uma fotografia panorâmica movendo a câmara numa direção, para fotografar e juntar capturas contínuas, obtendo uma vista ampla.

- 1 No ecrã de modo automático, toque em **MODO** > .
- 2 Toque em  e mova a câmara lentamente numa direção.
 - Mova o dispositivo seguindo a direção da seta na linha de orientação.
- 3 Toque em  para terminar a captura.

Fotos seq.

Pode tirar fotos continuamente para criar imagens em movimento.

No ecrã de modo automático, toque sem soltar em .

- As capturas contínuas são tiradas a uma velocidade rápida enquanto premir .















Configurar as opções da câmara

Pode personalizar várias opções da câmara para que se adequem às suas preferências.

No ecrã de modo automático, toque em .



- As opções disponíveis variam consoante o modo de disparo selecionado.

	Selecione uma proporção para fotografias ou para a qualidade da imagem de vídeos.
	Corrija a retroiluminação das fotografias.
	Configure o temporizador para tirar fotografias automaticamente após um determinado período de tempo.
	Tirar fotografias com comandos de voz. (Opções disponíveis: Cheese, Smile, Kimchi, LG)
	Visualize grelhas guia para que possa tirar fotografias com base em linhas de referência horizontais e verticais.
	Configure o destino para guardar fotografias e vídeos. Estas opções são apresentadas quando insere um cartão SD externo.  : guarde no armazenamento interno.  : guardar no armazenamento externo.
	Vire as imagens. Estas opções são apresentadas quando utiliza a câmara dianteira.  : não virar a imagem.  : vira a imagem horizontalmente.
	Personalize as definições de disparo automático. Estas opções são apresentadas quando utiliza a câmara dianteira.  : tire fotografias com a funcionalidade de disparo por gestos.  : tire fotografias quando a câmara detetar um rosto.

Tirar selfies

Pode utilizar a câmara frontal para ver o seu rosto no ecrã e tirar selfies.



- Ao utilizar a câmara frontal, as selfies são predefinidas para capturar com um gesto. Para alterar os métodos de captação de selfies, consulte *Configurar as opções da câmara* para mais informações.

Captura com um gesto

Pode tirar selfies utilizando gestos.

Mostre a sua palma à câmara frontal e cerre o punho.

- Em três segundos é tirada uma fotografia.



- Para utilizar esta função, certifique-se de que seleciona [👏] nas opções da câmara.
- Uma forma alternativa de captar fotografias por gestos é fechar o pulso e depois abri-lo em direção à câmara dianteira.
- Certifique-se de que a palma e o pulso estão na linha de referência para que a câmara os possa detetar.
- O acesso a certas funções poderá estar limitado durante o disparo multivista.

Captura de intervalo

Pode tirar selfies continuamente.

Ao utilizar a câmara frontal, mantenha premido [📷]. Em alternativa, vire a palma da mão para a câmara e feche rapidamente o punho duas vezes.

- São tiradas quatro fotografias com um intervalo de três segundos.



- Para utilizar esta função, certifique-se de que seleciona [👏] nas opções da câmara.

Tirar fotografias automaticamente

Quando mudar para a câmara frontal, a câmara frontal deteta o seu rosto e tira automaticamente uma selfie.





- Para utilizar esta função, certifique-se de que seleciona [☰] nas opções da câmara.

Galeria

Descrição geral da galeria

Pode visualizar e gerir fotografias e vídeos guardados no dispositivo.

1 Toque em  > .

- As fotografias e os vídeos guardados são exibidos por pasta.

2 Selecione um ficheiro.

- Visualize o ficheiro selecionado no modo ecrã inteiro.
- Arraste para a esquerda ou para a direita no ecrã de visualização da fotografia ou do vídeo para visualizar o ficheiro anterior ou o seguinte.



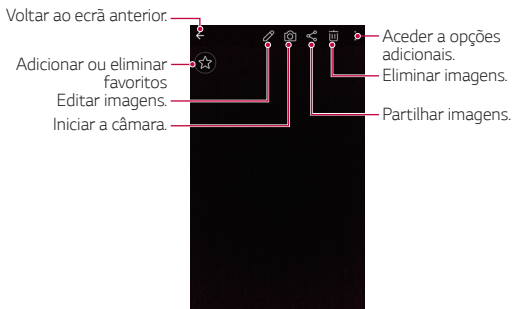

- Alguns formatos de ficheiro poderão não ser suportados, dependendo do software instalado.
- Alguns ficheiros poderão não ser abertos, devido a codificação.
- Os ficheiros que excederem o limite de tamanho poderão provocar um erro.

Visualizar fotografias



Editar fotografias

- 1 No ecrã da fotografia, toque em .
- 2 Utilize vários efeitos e de ferramentas de edição para editar a fotografia.
- 3 Toque em  para aplicar as alterações.
- 4 Toque em **GUARDAR** para guardar as alterações.
 - A fotografia editada substitui o ficheiro original.
 - Para guardar a fotografia editada como outro ficheiro, toque em  > **Guardar cópia**.

Reproduzir um vídeo



- Para ajustar o volume, arraste a parte direita do ecrã de vídeo para cima ou para baixo.
- Para ajustar o brilho do ecrã, arraste o lado esquerdo do ecrã de vídeo para cima ou para baixo.



Eliminar ficheiros

Pode eliminar um ficheiro utilizando uma das seguintes opções:

- Toque sem soltar num ficheiro da lista de ficheiros e toque em **Eliminar**.
- Toque em  na lista de ficheiros e selecione um ficheiro.



Partilhar ficheiros

Pode partilhar um ficheiro utilizando uma das seguintes opções:

- No ecrã da fotografia ou do vídeo, toque em  para partilhar o ficheiro utilizando o método da sua preferência.
- Toque em  na lista de ficheiros para seleccionar um ficheiro e para o partilhar utilizando o método da sua preferência.



Gestor de ficheiros

Pode visualizar e gerir ficheiros guardados no seu dispositivo.

- 1 Toque em  > **Ferramentas** > **Gestor de ficheiros**.
- 2 Toque em  e seleccione um espaço de armazenamento.



Meteorologia

Pode visualizar as informações meteorológicas para uma área específica.

- 1 Toque em  > **Ferramentas** > **Meteorologia**.
- 2 Toque em  e adicione a cidade que pretende.
 - No ecrã de informações meteorológicas detalhadas, toque em , ou arraste o ecrã para a esquerda ou para a direita para visualizar a previsão meteorológica para outras cidades.



Calculadora

Pode utilizar dois tipos de calculadora: a calculadora simples e a calculadora científica.

- 1 Toque em  > **Calculadora**.
- 2 Utilize o teclado para efetuar um cálculo.
 - Para utilizar a calculadora científica, toque em  > **Calculadora científica**.
 - Para consultar o histórico de cálculo, toque em  > **Histórico de cálculo**.



Tarefas



Pode registar tarefas no seu dispositivo para gerir facilmente agendas.

- 1 Toque em  > **Tarefas**.
- 2 Toque em  para adicionar uma tarefa.
- 3 Introduza os detalhes de uma tarefa e toque em **GUARDAR**.

Gravador de voz

Pode gravar e guardar a sua voz ou as vozes de outras pessoas em eventos importantes. Pode reproduzir ou partilhar os ficheiros de vozes gravados.

- 1 Toque em  > **Ferramentas** > **Gravador de voz**.
- 2 Toque em 
 - Para pausar a gravação, toque em .
 - Para guardar os detalhes do local da gravação, toque em **Local**.
 - Para adicionar um evento, toque em **Evento** e adicione um evento à data pretendida.

- 3 Toque em  para terminar a gravação.
 - O ficheiro é guardado automaticamente e aparece o ecrã de pré-escuta.
- 4 Toque em  para reproduzir a voz gravada.



- Se tocar em , são apresentados os ficheiros de voz gravados. Pode reproduzir um ficheiro de voz gravado a partir da lista.

Transferências

Pode visualizar, eliminar ou partilhar ficheiros transferidos da Internet ou de aplicações.

Toque em  > **Ferramentas** > **Transferências**.

Rádio FM

Pode ouvir rádio FM.

Toque em  > **Ferramentas** > **Rádio FM**.





- Para utilizar esta aplicação, comece por ligar auscultadores ao dispositivo. Os auscultadores tornam-se a antena de rádio.
- Esta opção poderá não ser suportada, dependendo da área.

Relógio

Alarme

Pode definir um alarme para uma hora específica.



- 1 Toque em  > **Relógio** > **Alarme**.
- 2 Toque em  para adicionar um novo alarme.
- 3 Configure as definições de alarme e toque em **GUARDAR**.



- Se selecionar um alarme previamente configurado, pode editar o alarme.
- Para eliminar um alarme, toque em  no topo do ecrã. Em alternativa, toque sem soltar o alarme.

Relógio mundial

Pode visualizar a hora atual em cidades de todo o mundo.

- 1 Toque em  > **Relógio** > **Relógio mundial**.
- 2 Toque em  e adicione uma cidade.

Temporizador

Pode definir o temporizador para fazer soar um alarme após um período de tempo especificado.

- 1 Toque em  > **Relógio** > **Temporizador**.
- 2 Defina a hora e toque em **Iniciar**.
 - Para suspender o temporizador, toque em **Parar**. Para retomar o temporizador, toque em **Retom..**
 - Para inicializar as definições do temporizador, toque em **Repor**.
- 3 Toque em **Parar** para parar o temporizador.

Cronómetro

Pode utilizar o cronómetro para registar o tempo de uma volta.

- 1 Toque em  > **Relógio** > **Cronómetro**.
- 2 Toque em **Iniciar** para iniciar o cronómetro.
 - Para registar o tempo de uma volta, toque em **Volta**.
- 3 Toque em **Parar** para suspender o cronómetro.
 - Para retomar o cronómetro, toque em **Retom..**
 - Para eliminar todos os registos do cronómetro, toque em **Repor**.

Música

Pode reproduzir e gerir ficheiros de música guardados no dispositivo.

- 1 Toque em  > **Música**.
- 2 Selecione uma categoria.
- 3 Selecione um ficheiro de música.



- Alguns formatos de ficheiro poderão não ser suportados, dependendo do software instalado.
- Os ficheiros que excederem o limite de tamanho poderão provocar um erro.
- Os ficheiros de música poderão estar protegidos por proprietários de direitos de autor internacionais ou legislação sobre direitos de autor. Poderá necessitar de permissão legal antes de copiar um ficheiro de música. Para transferir ou copiar um ficheiro de música, comece por verificar a legislação sobre direitos de autor no país relevante.

E-mail

Descrição geral do e-mail

Pode registar uma conta de e-mail no dispositivo para assim poder consultar e enviar e-mails do dispositivo.



- Se utilizar dados móveis, poderá ser-lhe cobrada uma taxa pela utilização dos dados, dependendo do seu tarifário.

Registar contas de e-mail

Quando utilizar a aplicação de e-mail pela primeira vez, registre a sua conta de e-mail.

- 1 Toque em  > **E-mail**.
- 2 Selecione um fornecedor de serviços de e-mail.
- 3 Introduza o seu endereço de e-mail e a palavra-passe e toque em **AVANÇAR** para registar a sua conta
 - Para registar manualmente uma conta de e-mail ou para registar contas de e-mail não encontradas na lista, toque em **CONFIGURAÇÃO MANUAL**.

Gerir contas de e-mail

Para visualizar ou para editar as definições da sua conta de e-mail, toque em  > **Definições**.

- Para adicionar uma conta, toque em **Adicionar conta**.
- Para eliminar uma conta, toque em  > **Remover conta**.





Abrir outra conta de e-mail

Se tiver registado várias contas de e-mail e pretender visualizar outra conta, toque em  e selecione outra conta da lista.

Consultar o e-mail

- 1 Toque em  e selecione uma caixa de correio.
- 2 Selecione um e-mail da lista de e-mails.
 - A mensagem de e-mail é apresentada.

Enviar e-mails

- 1 Toque em .
- 2 Introduza o endereço de e-mail de um destinatário.
- 3 Introduza um assunto e a mensagem.
 - Para anexar ficheiros, toque em .
 - Para aceder a itens de menu opcionais, toque em .
- 4 Toque em  para enviar o e-mail.

Contactos

Descrição geral dos contactos

Pode guardar e gerir contactos.

Toque em  > **Contactos**.

Adicionar contactos

Adicionar novos contactos

- 1 No ecrã da lista de contactos, toque em .
- 2 Introduza os detalhes do contacto e toque em **GUARDAR**.

Importar contactos

Pode importar um contacto de outro dispositivo de armazenamento.

- 1 No ecrã da lista de contactos, toque em  > **Mais** > **Gerir Contactos** > **Importar**.
- 2 Selecione a fonte e os locais alvo do contacto que pretende importar e toque em **OK**.
- 3 Selecione um contacto e toque em **IMPORTAR**.

Adicionar contactos à lista de marcação rápida

- 1 No ecrã da lista de contactos, toque em  > **Marcações rápidas**
- 2 Toque em **Adicionar contacto** num número de marcação rápida.
- 3 Selecione um contacto.

Procurar contactos

Pode procurar contactos utilizando uma das seguintes opções:

- No ecrã da lista de contactos, introduza o nome de um contacto na caixa de pesquisa.
- Arraste a lista de contactos para cima ou para baixo.
- Toque na letra inicial de um contacto no índice do ecrã da lista de contactos.

Lista de contactos

Editar contactos

- 1 No ecrã da lista de contactos, selecione um contacto da lista.
- 2 No ecrã de detalhes de um contacto, toque em  e edite os detalhes.
- 3 Toque em **GUARDAR** para guardar as alterações.

Eliminar contactos

- 1 No ecrã da lista de contactos, toque sem soltar num contacto da lista.
- 2 Toque em **Apagar contacto**.

Adicionar favoritos

Pode registar contactos utilizados com frequência como favoritos.

- 1 No ecrã da lista de contactos, selecione um contacto da lista.
- 2 No ecrã de detalhes do contacto, toque em ☆.

Criar grupos

- 1 No ecrã da lista de contactos, toque em **Grupos** > ⋮ > **Novo grupo**.
- 2 Introduza um nome para o novo grupo.
- 3 Toque em **Adicionar membros**, selecione os contactos e toque em **ADICIONAR**.
- 4 Toque em **GUARDAR** para guardar o novo grupo.

Calendário



Descrição geral do calendário

Pode utilizar o calendário para gerir eventos e tarefas.

Adicionar eventos

- 1 Toque em ○ > **Calendário**.
- 2 Selecione uma data e toque em +.
- 3 Introduza detalhes de eventos e toque em **GUARDAR**.
 - Se tocar numa data do calendário e a data tiver eventos, é apresentada uma janela de pop-up com uma lista dos eventos. Toque num evento da janela de pop-up para visualizar os detalhes do evento.

Sincronizar eventos

Toque em  > **Calendários a mostrar** >  > **Calendários a sincronizar**.





- Os eventos do dispositivo guardados na conta Google são sincronizados com o calendário Google. Isto permite-lhe gerir eventos de dispositivos diferentes.

Event Pocket

Pode utilizar o Event Pocket para criar eventos.

Toque em  para abrir o Event Pocket e arraste conteúdos para uma data do calendário.

-  : pode gerir imagens, textos, notas e eventos guardados temporariamente. Também pode partilhar textos, imagens e notas de outra aplicação e guardá-los na caixa de eventos. Se tocar em **POCKET** quando criar um evento, o evento é guardado temporariamente no Event Pocket.
-  : pode gerir tarefas sem prazos como eventos.

Evernote

Pode escrever e recolher informações importantes e partilhá-las com outros dispositivos que suportam o **Evernote**.

Toque em  > **Evernote**.



Difusão celular

Pode visualizar difusões de texto em tempo real sobre situações de emergência, como tufões, cheias e terremotos.

Toque em  > **Ferramentas** > **Difusão celular**.

LG Backup

Pode efetuar uma cópia de segurança, restaurar e mover dados guardados no dispositivo.

- 1 Toque em  > **Gestão** > **LG Backup**.
Em alternativa, toque em  > **Definições** > **Geral** > **Cópia de segurança e reposição** > **LG Backup**.
- 2 Siga as instruções apresentadas no ecrã para armazenar os dados no dispositivo ou partilhe os dados com outros dispositivos.





- Iniciar o dispositivo poderá eliminar os ficheiros de cópia de segurança guardados no armazenamento interno. Para minimizar a perda de dados, copie os ficheiros de cópias de segurança importantes da pasta LG Backup no armazenamento interno para um computador ou para um armazenamento externo.



- Os dados de uma conta Google não serão incluídos na cópia de segurança. Quando sincroniza a conta, os contactos, as aplicações e o calendário Google, os dados de aplicações da memória e as aplicações transferidas da Play Store são armazenados na aplicação Drive automaticamente.
- Os ficheiros de cópia de segurança são guardados com a extensão *.lbf na pasta LG Backup no cartão SD ou no armazenamento interno.
- Carregue totalmente a bateria antes de efetuar uma cópia de segurança ou antes de restaurar dados para evitar que o dispositivo se desligue inadvertidamente durante o processo.

Aplicações recentemente desinstaladas

Pode ver e reinstalar aplicações desinstaladas nas últimas 24 horas.

- 1 Toque em  > **Aplicações recentemente desinstaladas**.
Em alternativa, toque em , toque sem soltar num espaço vazio e, em seguida, selecione uma das **Aplicações desinstaladas**.
- 2 Toque em  ou opte por **Reinstalar** as aplicações que pretende voltar a instalar.

Aplicações da Google

Pode utilizar aplicações da Google, se definir uma conta Google. A janela de registo da conta Google surge automaticamente quando utiliza uma aplicação da Google pela primeira vez. Se não tiver uma conta Google, crie uma no dispositivo. Para obter mais detalhes sobre como utilizar uma aplicação, consulte a Ajuda na aplicação.



- Algumas aplicações poderão não funcionar, dependendo da área e do fornecedor de serviços móveis.

Drive

Carregue, guarde, abra, partilhe e organize ficheiros do dispositivo. Os ficheiros acessíveis a aplicações podem ser acedidos a partir de qualquer local, incluindo ambientes online e offline.

Documentos

Crie ou edite documentos criados online ou noutra dispositivo. Partilhe e edite documentos em conjunto com outras pessoas.

Pesquisa por Voz

Procure informações no Google dizendo uma palavra-chave, em vez de a digitar.

Maps

Encontre a sua localização ou a localização de um local no mapa. Consulte informações geográficas.

Fotos

Visualize ou partilhe fotografias ou álbuns guardados no dispositivo.

Apresentações

Crie ou edite material de apresentações online ou de outro dispositivo. Partilhe e edite material de apresentações em conjunto com outras pessoas.

Hangouts

Troque mensagens. Faça uma chamada de vídeo com uma pessoa ou em grupo.

Chrome

Inicie sessão no Chrome e importe separadores abertos, marcadores e dados da barra de endereços de um computador para o dispositivo.

Gmail

Registe a conta de e-mail Google no dispositivo para consultar ou enviar e-mails.

Folhas de cálculo

Crie ou edite folhas de dados criadas online ou noutra dispositivo. Partilhe e edite folhas de dados em conjunto com outras pessoas.

Play Filmes e TV

Utilize a conta Google para alugar ou adquirir filmes. Adquira conteúdos e reproduza-os em qualquer local.

YouTube

Procure e reproduza vídeos. Carregue vídeos para o YouTube para partilhá-los com pessoas em todo o mundo.

Play Música

Adquira ficheiros de música da **Play Store**. Reproduza ficheiros de música guardados no dispositivo.



04



Definições do telemóvel

Definições

Pode personalizar as definições do dispositivo.

Toque em  > **Definições**.



- Toque em  e introduza uma palavra-chave na caixa de pesquisa para aceder a um item de definições.
- Toque em  para alterar o modo de visualização. Este guia do utilizador assume que está a usar **Vista de separador**.

Redes

Cartão Duplo SIM

Pode configurar as Definições de SIM duplo.

- 1 No ecrã de definições, toque no separador **Redes > Cartão Duplo SIM**.
- 2 Personalize as seguintes funções:
 - **Cartão SIM 1**: altera o nome e o ícone do cartão SIM 1.
 - **Ativar ranhura 1**: ativa ou desativa a ranhura do cartão SIM 1.
 - **Cartão SIM 2**: altera o nome e o ícone do cartão SIM 2.
 - **Ativar ranhura 2**: ativa ou desativa a ranhura do cartão SIM 2.
 - **Tema de cores do cartão SIM**: altere os temas de cores para os cartões SIM.
 - **Modo de economia de custo**: ative ou desative o modo de economia de custo. No modo de economia de custo, se efetuar uma chamada para um contacto ao qual um SIM específico está atribuído, este SIM é utilizado para a chamada, mesmo que o outro SIM esteja ativo como, por exemplo, a utilizar dados móveis.

- **Dados móveis:** selecione um cartão SIM que pretende utilizar para o serviço de dados móveis. Também pode desativar esta função.
- **Roaming de dados:** selecione esta opção para permitir que o dispositivo utilize dados móveis quando está em roaming fora da área da sua rede doméstica.

Wi-Fi

Pode ligar-se a dispositivos próximos através de rede Wi-Fi.

Ligar a uma rede Wi-Fi

- 1 No ecrã de definições, toque em **Redes > Wi-Fi**.
- 2 Deslize  para ativar.
 - As redes Wi-Fi disponíveis são apresentadas automaticamente.
- 3 Selecione uma rede.
 - Poderá ter de introduzir uma palavra-passe para aceder à rede Wi-Fi.
 - O dispositivo ignora este processo no caso de redes Wi-Fi a que já tenha acedido anteriormente. Se não quiser ligar-se automaticamente a uma rede Wi-Fi, toque sem soltar na rede e, em seguida, toque em **Esquecer rede**.

Definições de rede Wi-Fi

No ecrã de definições, toque em **Redes > Wi-Fi**.

- **Comutar para dados móveis:** Se uma rede Wi-Fi for desligada quando os dados móveis estão ativados, os dados móveis assumem automaticamente a ligação no lugar da rede Wi-Fi. A utilização dos dados móveis poderá estar sujeita a uma tarifa.
-  : personalize as definições da rede Wi-Fi.

Wi-Fi Direct

Pode ligar o dispositivo a outros dispositivos compatíveis com Wi-Fi Direct para partilhar dados diretamente. Não necessita de um ponto de acesso. Pode ligar a um ou mais dispositivos através de Wi-Fi Direct.

- 1 No ecrã de definições, toque em **Redes > Wi-Fi > ⋮ > Avançados Wi-Fi > Wi-Fi Direct**.
 - Os dispositivos próximos compatíveis com Wi-Fi Direct são automaticamente apresentados.
- 2 Selecione um dispositivo.
 - A ligação ocorre quando o dispositivo aceita o pedido de ligação.



• Utilizar Wi-Fi Direct pode reduzir a autonomia da bateria.

Bluetooth

Pode ligar o dispositivo a dispositivos próximos compatíveis com Bluetooth para partilhar dados. Ligue o dispositivo a auscultadores e teclados Bluetooth. Assim será mais fácil controlar o dispositivo.

Emparelhar com outro dispositivo

- 1 No ecrã de definições, toque em **Redes > Bluetooth**.
- 2 Deslize para ativar.
 - Os dispositivos disponíveis são automaticamente apresentados.
 - Para atualizar a lista de dispositivos, toque em **PROCURAR**.



• Só os dispositivos com opção de pesquisa ativada são apresentados na lista.

- 3 Selecione um dispositivo da lista.
- 4 Siga as instruções do ecrã para efetuar a autenticação.



- Este passo é ignorado para dispositivos a que tenha acedido anteriormente.

Enviar dados por Bluetooth

- 1 Selecione um ficheiro.
 - Pode enviar ficheiros multimédia ou contactos.
- 2 Toque em  > **Bluetooth**.
- 3 Selecione um dispositivo de destino para o ficheiro.
 - O ficheiro é enviado assim que o dispositivo de destino o aceitar.



- Os processos de partilha de ficheiros podem diferir, dependendo do ficheiro.

Dados móveis

Pode ligar ou desligar os dados móveis. Também pode gerir a utilização dos dados móveis.

Ligar os dados móveis

- 1 No ecrã de definições, toque em **Redes** > **Dados móveis**.
- 2 Deslize  para ativar.

Personalizar os dados móveis

- 1 No ecrã de definições, toque em **Redes** > **Dados móveis**.
- 2 Personalize definições:
 - **Dados móveis:** defina para utilizar ligações de dados em redes móveis.
 - **Limite de utilização de dados móveis:** Defina um limite de utilização de dados móveis para os bloquear se esse limite for atingido.
 -  : personalize as definições dos dados móveis.

Definições de chamadas

Pode personalizar as definições de chamadas, como as chamadas de voz e as opções de chamadas internacionais.



- Algumas funcionalidades podem não ser suportadas, dependendo do fabricante do dispositivo ou do fornecedor de serviços.

1 No ecrã de definições, toque em **Redes > Definições de chamadas**.

2 Personalize definições:

[Separador **Cartão SIM 1/Cartão SIM 2**]

- **Correio de voz:** altera o número de mensagens de correio de voz e as definições de notificação.
- **Números de marcação fixa:** bloqueie chamadas efetuadas apenas para números com indicativos especificados.
- **Desvio de chamadas:** defina quando pretende reencaminhar chamadas.
- **Barramento chamadas:** bloqueie chamadas recebidas, efetuadas ou internacionais.
- **Duração total:** visualize os detalhes de duração da chamada.
- **Definições adicionais:** personalize definições adicionais da chamada.

[Separador **Comum**]

- **Encaminhamento inteligente:** pode receber chamadas do cartão SIM 2 se estiver ocupado no cartão SIM 1 e vice-versa.
- **Recuse e rejeite chamadas > Rejeitar com mensagem:** define uma mensagem de texto a enviar ao rejeitar chamadas. Faça a gestão de mensagens de rejeição.
- **Recuse e rejeite chamadas > Rejeitar chamadas:** bloqueie chamadas de determinados números ou faça a gestão de números bloqueados.
- **Recuse e rejeite chamadas > Número privado:** bloqueie chamadas de determinados números.

- **Atenda e termine chamadas > Termine chamadas com a tecla para ligar/desligar:** termine uma chamada ao premir a tecla Ligar e Desligar/Bloquear.
- **Atenda e termine chamadas > Resposta automática:** defina para atender automaticamente uma chamada após um determinado período de tempo quando ligado a um dispositivo mãos-livres.
- **Mais > Popup de chamada recebida:** defina para apresentar uma janela popup para uma chamada recebida enquanto utiliza uma aplicação.
- **Mais > Vibrar ao atender:** defina a vibração do dispositivo quando a outra parte atende a sua chamada.
- **Mais > Gestos:** utilize um gesto para rejeitar chamadas. Silencie o toque da chamada recebida.
- **Mais > Gravar números desconhecidos:** adicione e guarde um novo número de telefone nos contactos após uma chamada.

Partilha de ficheiros

Pode enviar e receber ficheiros entre o seu dispositivo e outros dispositivos ou tablets LG.



• Consulte *Enviar ou receber ficheiros* para mais informações.

- 1 No ecrã de definições, toque em **Redes > Ligar e Partilhar > Partilha de ficheiros**.
- 2 Personalize definições:
 - **LG Stylus2 Dual:** Altere o nome do dispositivo.
 - **Gravar em:** Defina a pasta de destino para guardar ficheiros recebidos de outros dispositivos.
 - **Partilha de ficheiros:** Permita a receção de ficheiros enviados de outros dispositivos.
 - **SmartShare Beam:** Partilhe ficheiros com outros dispositivos através do SmartShare Beam.

Servidor multimédia

Pode partilhar conteúdos multimédia do dispositivo com dispositivos próximos compatíveis com DLNA.

- 1 No ecrã de definições, toque em **Redes > Ligar e Partilhar > Servidor multimédia**.
- 2 Efetue as ações:
 - **Partilha de conteúdos:** partilhe conteúdo do dispositivo com dispositivos próximos.
 - **LG Stylus2 Dual:** defina o nome do dispositivo.
 - **Os meus conteúdos partilhados:** selecione o tipo de conteúdos multimédia a partilhar com outros dispositivos.
 - **Dispositivos permitidos:** visualize uma lista de dispositivos com permissão de acesso aos conteúdos do seu dispositivo.
 - **Dispositivos não permitidos:** visualize uma lista de dispositivos sem permissão de acesso aos conteúdos do seu dispositivo.

LG AirDrive

Pode utilizar a sua conta LG a partir de um computador para gerir os ficheiros guardados no dispositivo. Não necessita de uma ligação USB.

- 1 No ecrã de definições, toque em **Redes > Ligar e Partilhar > LG AirDrive**.
- 2 Utilize uma única conta LG para aceder a LG Bridge no computador e a **LG AirDrive** no dispositivo.
 - O software LG Bridge pode ser transferido em www.lg.com.
- 3 Faça a gestão de ficheiros do dispositivo no computador.

Imprimir

Pode imprimir o conteúdo de determinados ecrãs (como páginas web apresentadas no Chrome) numa impressora ligada à mesma rede Wi-Fi que o dispositivo Android.

Partilha de ligação por USB

Pode ligar o dispositivo a outro dispositivo por USB e partilhar dados móveis.

- 1 No ecrã de definições, toque em **Redes > Partilha de ligação > Partilha de ligação por USB** e deslize  para ativar.
- 2 Ligue o seu dispositivo a outros dispositivos através de um cabo USB.



- Esta opção usa dados móveis e poderão ser aplicadas taxas pela utilização dos dados, dependendo do seu tarifário.
- Quando ligar o computador, transfira o controlador USB em www.lg.com para o computador.
- Não poderá enviar ou receber ficheiros entre o dispositivo e o computador enquanto a partilha de ligação por USB estiver ativada. Desative a partilha de ligação por USB para partilhar ficheiros.
- Os sistemas operativos compatíveis com a partilha de ligação são o Windows XP ou superior e o Linux.

Partilha de acesso Wi-Fi

Pode configurar o dispositivo como router sem fios para que outros dispositivos se possam ligar à Internet utilizando os dados móveis do seu dispositivo.

- 1 No ecrã de definições, toque em **Redes > Partilha de ligação > Partilha de acesso Wi-Fi** e deslize  para ativar.
- 2 Insira a ID de Wi-Fi (SSID) e a palavra-passe.
- 3 Ligue o Wi-Fi no seu dispositivo e seleccione o nome da rede do dispositivo na lista de Wi-Fi.
- 4 Introduza a palavra-passe da rede.



- Esta opção usa dados móveis e poderão ser aplicadas taxas pela utilização dos dados, dependendo do seu tarifário.
- Estão disponíveis mais informações neste website:
<http://www.android.com/tether#wifi>

Ligação Bluetooth

Um dispositivo ligado por Bluetooth pode ligar-se à Internet utilizando os dados móveis do seu dispositivo.

- 1 No ecrã de definições, toque em **Redes > Partilha de ligação > Ligação Bluetooth** e deslize para ativar.
- 2 Ligue o Bluetooth em ambos os dispositivos e emparelhe-os.



- Esta opção usa dados móveis e poderão ser aplicadas taxas pela utilização dos dados, dependendo do seu tarifário.
- Estão disponíveis mais informações neste website:
http://www.android.com/tether#Bluetooth_tethering

Modo de voo

Pode desligar as funções de chamadas e de dados móveis. Quando este modo está ativado, as funções que não precisam de dados, como jogos e a reprodução de música, permanecem disponíveis.

- 1 No ecrã de definições, toque em **Redes > Mais > Modo de voo**.
- 2 Deslize para ativar.
- 3 Toque em **LIGAR** no ecrã de confirmação.

Redes móveis

Pode personalizar as definições de dados móveis.

- 1 No ecrã de definições, toque em **Redes > Mais > Redes móveis**.
- 2 Personalize definições:
 - **Modo de rede**: selecione um tipo de rede.
 - **Nomes ponto de acesso**: visualize ou altere o ponto de acesso para os serviços de dados móveis. Para alterar o ponto de acesso, selecione uma opção da lista de pontos de acesso.
 - **Operadores de rede**: procure uma operadora e ligue-se automaticamente a uma rede.

VPN

Pode ligar-se a uma rede virtual segura, como uma IntraNet. Também pode gerir as redes privadas virtuais ligadas.

Adicionar VPN

- 1 No ecrã de definições, toque em **Redes > Mais > VPN**.



- Se o ecrã não estiver bloqueado, é apresentado um ecrã de notificações. Toque em **DEFIN.** no ecrã de notificações e bloqueie o ecrã. Consulte *Configurar as definições do ecrã de bloqueio* para mais informações.

- 2 Toque em **Adicionar rede VPN**.
- 3 Introduza os dados de VPN e toque em **GUARDAR**.

Configure as definições de VPN

- 1 Toque numa VPN da lista **VPNS**.
- 2 Introduza os dados da conta de utilizador da VPN e toque em **LIGAR**.
 - Para guardar os dados da conta, selecione a caixa de verificação **Gravar informações da conta**.

Som e Notificação

Pode personalizar as definições de som, vibração e notificações.

No ecrã de definições, toque em **Som e Notificação** e personalize as definições:

- **Perfis de som:** altere o modo de som para som, silencioso ou apenas vibração.
- **Volume:** ajuste o volume de som para vários itens.
- **Tom SIM1/Tom SIM2:** selecione um toque para as chamadas recebidas. Adicione ou elimine toques.
- **Toque contacto:** crie um toque para uma chamada recebida de um contacto específico. Consulte *Toque contacto* para mais informações.
- **Som com vibração:** configure o dispositivo para vibrar e reproduzir um toque em simultâneo.
- **SIM1 Tipo de vibração/SIM2 Tipo de vibração:** pode seleccionar um tipo de vibração ou criar o seu próprio padrão de vibração.
- **Não perturbe:** configure o tempo, o intervalo e o tipo de aplicação para receber mensagens de notificação. Receba mensagens de notificação apenas em determinados dias da semana. Consulte *Não perturbe* para mais informações.
- **Bloquear o ecrã:** apresente ou oculte uma mensagem de notificação no ecrã de bloqueio. Também pode ocultar informações privadas.
- **Aplicações:** selecione as aplicações que podem apresentar as respetivas mensagens de notificação no ecrã e defina as prioridades dessas aplicações, relativamente às mensagens de notificação.
- **LED de notificação:** verifique o estado do dispositivo através do LED.
- **Mais > SIM1 Som para notificações/SIM2 Som para notificações:** selecione um toque de notificação. Utilize a música guardada no dispositivo como um toque de notificação.

- **Mais > Vibrar ao tocar:** configure o dispositivo para vibrar quando toca em determinados itens do ecrã.
- **Mais > Efeitos sonoros:** selecione um efeito de som a ser reproduzido quando toca no teclado, seleciona uma opção ou bloqueia e desbloqueia o ecrã.
- **Mais > Notificações por voz de mensagens/chamadas:** configure o dispositivo para ler os conteúdos de chamadas ou mensagens em voz alta.

Ecrã

Pode personalizar definições detalhadas para cada tipo de ecrã.

No ecrã de definições, toque em **Ecrã** e personalize as definições:

- **Ecrã inicial:** personalize as definições do ecrã principal. Consulte *Ecrã inicial* para mais informações.
- **Bloqueio de ecrã:** personalize as definições de bloqueio do ecrã. Consulte *Bloqueio de ecrã* para mais informações.
- **Botões de toque do ecrã principal:** reorganize os botões táteis do ecrã principal ou altere as cores de fundo. Oculte os botões táteis do ecrã principal.
- **Tipo de letra:** altere o tipo de letra.
- **Tamanho da letra:** altere o tamanho do tipo de letra.
- **Texto a negrito:** coloque o texto do ecrã a negrito.
- **Brilho:** utilize a barra de deslize para alterar o brilho do ecrã do dispositivo. Para ajustar automaticamente o brilho do ecrã de acordo com a intensidade da luz ambiente, deslize o interruptor de brilho automático.
- **Reader mode:** reduz a quantidade de luz azul no ecrã, de forma a reduzir a fadiga ocular.
- **Rodar ecrã automaticamente:** rode automaticamente o ecrã de acordo com a disposição do dispositivo.

- **Limite de tempo do ecrã:** desligue automaticamente o ecrã quando o dispositivo ficar inativo por um determinado período de tempo.
- **Mais > Daydream:** ative um protetor de ecrã quando o dispositivo é ligado a um suporte ou enquanto está a carregar. Selecione um tipo de protetor de ecrã a apresentar.
- **Mais > Calibração do sensor de movimento:** corrija o ângulo e a velocidade do sensor de movimento para melhorar a precisão da inclinação e a velocidade do sensor.



- Ao corrigir o sensor de movimento, certifique-se de que posiciona o dispositivo numa superfície plana. Não o fazer poderá originar erros relacionados com o sensor de movimento, como rotação automática do ecrã.

Geral

Idioma e teclado

Pode personalizar as definições de idioma e teclado do dispositivo.

- 1 No ecrã de definições, toque em **Geral > Idioma e teclado**.
- 2 Personalize definições:
 - **Idioma:** configure o idioma do dispositivo.
 - **Teclado atual:** visualize o tipo de teclado atualmente em utilização. Selecione um teclado para utilizar quando introduz texto. Também pode configurar um teclado que tenha adicionado como o teclado ativo.
 - **Teclado LG:** personalize as definições do teclado LG. Esta opção está disponível quando o teclado LG é selecionado como o teclado ativo.
 - **Escrita por voz Google:** ative o ditado. Isto converte voz em texto.

- **Saída de texto-para-voz:** ative o modo TTS, que lê o texto em voz alta.
- **Velocidade do indicador:** ajuste a velocidade do ponteiro de um rato ou trackpad.
- **Botões para inverter:** permita que o botão direito do rato efetue ações de manipulação direta primárias.

Localização

Pode personalizar definições para aceder às informações de localização de uma aplicação específica.

- 1 No ecrã de definições, toque em **Geral > Localização**.
- 2 Personalize definições:
 - **Modo:** selecione um método para disponibilizar as informações de localização.
 - **PEDIDO DE LOCALIZAÇÃO RECENTE:** visualize aplicações que solicitaram recentemente informações de localização.
 - **Câmara:** guarde as informações de localização ao captar fotografias ou vídeos.
 - **Histórico de Localizações da Google:** permita que os serviços da Google recolham as suas informações de localização.

Contas e sincronização

Pode adicionar ou gerir contas, incluindo a conta Google. Também pode sincronizar aplicações específicas ou informações de utilizador automaticamente.

- 1 No ecrã de definições, toque em **Geral > Contas e sincronização**.
- 2 Personalize definições:
 - **Sincronizar dados automaticamente:** sincronize todas as contas registadas automaticamente.
 - **CONTAS:** visualize uma lista das contas registadas. Para visualizar ou alterar detalhes de uma conta, toque na conta.

- **ADICIONAR CONTA:** adicione contas.

Acessibilidade

Pode gerir plug-ins de acessibilidade instalados no dispositivo.

- 1 No ecrã de definições, toque em **Geral > Acessibilidade**.
- 2 Personalize definições:
 - **Visão > TalkBack:** configure o dispositivo para notificar o estado do ecrã ou ações por voz.
 - **Visão > Notificações por voz de mensagens/chamadas:** configure o dispositivo para ler o conteúdo da chamada ou da mensagem por voz.
 - **Visão > Tamanho da letra:** altere o tamanho do tipo de letra.
 - **Visão > Texto a negrito:** coloque o texto do ecrã a negrito.
 - **Visão > Zoom de toque:** amplie ou reduza tocando no ecrã três vezes.
 - **Visão > Inversão de cores do ecrã:** aumente o contraste de cores para pessoas com dificuldades de visão.
 - **Visão > Ajuste de cores do ecrã:** ajuste a cor.
 - **Visão > Tons de cinzento:** altere o ecrã para o modo de escala de cinzentos.
 - **Visão > Termine chamadas com a tecla para ligar/desligar:** termine uma chamada premindo a tecla de alimentação/bloqueio.
 - **Audição > Legenda:** ative o serviço de legendas na reprodução de vídeos para deficientes auditivos.
 - **Audição > LED de notificação:** verifique o estado do dispositivo através do LED.
 - **Audição > Flash de Notificação:** configure o dispositivo para notificar a receção de chamadas e as notificações com uma luz intermitente.

- **Audição > Desligar todos os sons:** desative todos os sons e baixe o volume do auscultador.
- **Audição > Tipo de áudio:** selecione o tipo de áudio.
- **Audição > Equilíbrio de som:** ajuste o equilíbrio de saída do áudio. Utilize a barra de deslize para alterar o equilíbrio.
- **Motoras e cognição > Touch assistant:** ative o painel de toque para tornar os botões e os gestos mais fáceis de utilizar.
- **Motoras e cognição > Demora no Toque e Segure:** ajuste o tempo dos toques.
- **Motoras e cognição > Toque sem soltar para chamadas:** atenda ou rejeite chamadas ao tocar sem soltar no botão de chamada em vez de arrastar.
- **Motoras e cognição > Limite de tempo do ecrã:** desligue automaticamente o ecrã quando o dispositivo ficar inativo por um determinado período de tempo.
- **Motoras e cognição > Áreas de controle de toque:** limite a área de toque para que apenas uma parte específica do ecrã possa ser controlada por toque.
- **Atalho das funcionalidades de acessibilidade:** aceda rapidamente a uma função utilizada frequentemente ao tocar em  três vezes.
- **Girar ecrã automaticamente:** mude automaticamente a disposição do ecrã de acordo com o dispositivo.
- **Acesso por comutador:** crie combinações de teclas para controlar o dispositivo.

Vista de miniatura

Ative este menu para encolher o ecrã para utilizar com uma mão, deslizando o dedo para a esquerda ou para a direita sobre os Botões de toque do ecrã principal. Consulte [Vista de miniatura](#) para obter mais informações.

No ecrã de definições, toque em **Geral > Vista de miniatura**.

Tecla de atalho

Pode utilizar a tecla de volume para iniciar imediatamente aplicações quando o ecrã está desligado ou bloqueado.

- 1 No ecrã de definições, toque em **Geral > Tecla de atalho**.
- 2 Deslize  para ativar.
 - Prima a tecla para diminuir o volume (-) duas vezes para iniciar a aplicação da **Câmara** quando o ecrã está bloqueado ou desativado. Prima a tecla para aumentar o volume (+) duas vezes para iniciar o **Captar+**.

Serviços de Google

Pode utilizar as Definições Google para gerir as suas definições de conta e aplicações Google.

No ecrã de definições, toque em **Geral > Serviços de Google**.

Segurança

- 1 No ecrã de definições, toque em **Geral > Segurança**.
- 2 Personalize definições:
 - **Bloquear conteúdo:** configure o método de bloqueio de ficheiros em **QuickMemo+**.
 - **Encriptar telefone:** configure a palavra-passe do dispositivo por motivos de privacidade. Crie um PIN ou uma palavra-passe a introduzir sempre que o dispositivo for ativado. Consulte *Encriptar o seu dispositivo* para mais informações.
 - **Encriptar armazenamento do cartão SD:** encripte o cartão SD para evitar que seja utilizado noutro dispositivo. Consulte *Encriptação do cartão SD* para mais informações.
 - **Configurar bloqueio do cartão SIM:** bloqueie ou desbloqueie o cartão USIM ou altere a palavra-passe (PIN).
 - **Digitação de password visível:** visualize a palavra-passe enquanto a introduz.

- **Administradores do dispositivo:** permita privilégios a aplicações específicas para restringir o controlo ou o uso do dispositivo.
- **Fontes desconhecidas:** permita a instalação de aplicações não provenientes da Play Store.
- **Verificar aplicações:** bloqueie a instalação de aplicações prejudiciais. Quando uma aplicação prejudicial é instalada é apresentada uma mensagem de aviso.
- **Tipo de armazenamento:** visualize o tipo de armazenamento em que o certificado de segurança será guardado.
- **Gestão de certificados:** faça a gestão do certificado de segurança guardado no dispositivo.
- **Trust agents:** visualize e utilize agentes de confiança instalados no dispositivo.
- **Afixação do ecrã:** fixe o ecrã da aplicação para que só a aplicação ativa possa ser usada.
- **Acesso á utilização para aplicações:** visualize os detalhes de utilização de aplicações do dispositivo.

Quick Cover View

Com o estojo Quick Cover, pode verificar as chamadas recebidas e parar o alarme/temporizador quando a capa está fechada. Para desbloquear com a capa, o bloqueio de ecrã deve estar definido para Deslizar.

No ecrã de definições, toque em **Geral > Quick Cover View**.

Caneta

Utilize as definições da Caneta para configurar as opções quando a caneta é removida. Consulte *Pen Pop* para obter mais informações.

No ecrã de definições, toque em **Geral > Caneta**.

- **Abrir quando removido:** selecione uma funcionalidade a abrir automaticamente quando a caneta é removida do dispositivo.
- **Atalhos de aplicações:** defina as aplicações utilizadas frequentemente.
- **Screen-off Memo:** crie notas no ecrã desativado quando a caneta é removida.
- **Deteção da caneta:** receba uma notificação sonora ou por vibração quando a caneta é removida ou inserida.
- **Pen Keeper:** receba uma notificação sonora ou visual quando o dispositivo é movido com a caneta retirada.

Dividir ecrã

Permite-lhe configurar a funcionalidade de Janela dupla. Consulte *Dividir ecrã* para obter mais informações.

No ecrã de definições, toque em **Geral > Dividir ecrã**.

- **Abrir automaticamente:** selecione para tocar numa ligação no ecrã completo ou num anexo de e-mail e abrir as Janelas duplas.
- **Ajuda:** apresenta dicas de utilização das Janelas duplas.

Hora & Data

Pode personalizar as definições de data e hora para o dispositivo.

- 1 No ecrã de definições, toque em **Geral > Hora & Data**.
- 2 Personalize definições.

Armazenamento e USB

Pode visualizar e gerir o armazenamento interno do dispositivo ou o espaço de armazenamento do cartão SD.

- 1 No ecrã de definições, toque em **Geral > Armazenamento e USB**.
- 2 Personalize definições:
 - **Armazenamento interno:** visualize o espaço de armazenamento total e o espaço livre no armazenamento interno do dispositivo. Visualize uma lista de aplicações em utilização e a capacidade de armazenamento para cada aplicação.
 - **ARMAZENAMENTO PORTÁTIL:** visualize o espaço de armazenamento total e o espaço livre no cartão SD. Esta opção só é apresentada se tiver inserido um cartão SD. Para retirar o cartão SD, toque em .

Poupança de bateria e de energia

Visualize as informações atuais da bateria ou ative o modo de poupança de energia.

- 1 No ecrã de definições, toque em **Geral > Poupança de bateria e de energia**.
- 2 Personalize definições:
 - **Uso da bateria:** consulte os detalhes de utilização da bateria. Para ver mais detalhes, selecione um item específico.
 - **Percentagem de bateria na barra de Notificações:** apresente o nível de bateria restante como percentagem ou como barra de estado.
 - **Poupança de Energia:** reduza o consumo da bateria ao cortar algumas definições do dispositivo, como o brilho do visor, a velocidade do sistema e a intensidade da vibração. A barra de estado apresenta  quando o modo de poupança de energia está ativado.

Memória

pode visualizar a utilização média da memória durante um certo período de tempo e a memória ocupada por uma aplicação.

- 1 No ecrã de definições, toque em **Geral > Memória**.
- 2 Toque em ▼ para configurar um espaço de tempo para recolher dados.

Aplicações

Pode visualizar uma lista de aplicações instaladas. Encerre ou elimine aplicações, se necessário.

- 1 No ecrã de definições, toque em **Geral > Aplicações**.
- 2 Selecione uma aplicação e efetue as ações.

Cópia de segurança e reposição

Pode criar cópias de segurança dos dados guardados no dispositivo noutro dispositivo ou conta. Reponha o dispositivo, se necessário.

- 1 No ecrã de definições, toque em **Geral > Cópia de segurança e reposição**.
- 2 Personalize definições:
 - **LG Backup**: Crie cópias de segurança e restaure todos os dados guardados no dispositivo. Consulte *LG Backup* para mais informações.
 - **Fazer backup dos meus dados**: crie cópias de segurança dos dados, da palavra-passe Wi-Fi e de outras definições no servidor da Google.
 - **Conta de backup**: visualize a conta de cópia de segurança em uso.
 - **Restauração automática**: restaure automaticamente definições de cópias de segurança e dados ao reinstalar uma aplicação.

- **Definições de rede repostas:** reponha as definições do Wi-Fi, do Bluetooth e outras definições de rede.
- **Repor dados de fábrica:** reponha todas as definições do dispositivo e elimine dados.



- Repor o dispositivo elimina todos os dados contidos no mesmo. Introduza o nome do dispositivo, a conta Google e outras informações iniciais de novo.

Sobre o telefone

Pode visualizar informações sobre o dispositivo, como o nome, o estado, os detalhes de software e as informações legais.

No ecrã de definições, toque em **Geral > Sobre o telefone** e visualize as informações.



05

Anexo

Atualização do software do telemóvel

Atualização do software do telemóvel LG a partir da internet

Para obter mais informações sobre a utilização desta função, visite <http://www.lg.com/common/index.jsp> e selecione o país e o idioma.

Esta funcionalidade permite-lhe atualizar convenientemente o firmware do telemóvel para uma versão mais recente a partir da internet, sem necessidade de visitar um centro de apoio. Esta funcionalidade só estará disponível se ou quando a LG disponibilizar uma versão de firmware mais recente para o seu dispositivo.

Uma vez que a atualização de firmware do telemóvel requer a atenção total do utilizador durante o processo de atualização, certifique-se de que verifica todas as instruções e notas apresentadas a cada passo antes de avançar. Note que remover o cabo de dados USB durante a atualização poderá danificar gravemente o telemóvel.



- A LG reserva-se o direito de disponibilizar atualizações de firmware apenas para modelos selecionados à sua discricção e não garante a disponibilidade de versões mais recentes do firmware a todos os modelos de equipamento móvel.

Atualização de software do telemóvel LG através da antena (OTA)

Esta funcionalidade permite-lhe atualizar convenientemente o software do telemóvel para uma versão mais recente por OTA, sem utilizar um cabo de dados USB. Esta funcionalidade só estará disponível se ou quando a LG disponibilizar uma versão de firmware mais recente para o seu dispositivo.

Comece por verificar a versão de software no telemóvel:

Definições > Geral > Sobre o telefone > Comum > Centro de Atualização > Actualização de software > Verificar actualizações.



- Os seus dados pessoais do armazenamento interno do telemóvel, incluindo informações sobre a conta Google e outras contas, os seus dados e definições de aplicação/sistema, aplicações transferidas e a licença DRM, poderão perder-se no processo de atualização do software do telemóvel. Portanto, a LG recomenda que efetue cópias de segurança dos dados pessoais antes de atualizar o software do telemóvel. A LG não assume responsabilidade pela perda de quaisquer dados pessoais.
- Esta funcionalidade depende do seu fornecedor de serviços de internet, da região e do país.

Perguntas frequentes

Este capítulo lista alguns problemas que poderá encontrar ao utilizar o telemóvel. Alguns problemas requerem que contacte o seu fornecedor de serviços, mas a maioria pode ser resolvida por si com facilidade.

Mensagem	Causas possíveis	Medidas corretivas possíveis
Erro do cartão SIM	Não existe cartão SIM no telemóvel ou foi inserido incorretamente.	Certifique-se de que o cartão SIM está inserido corretamente.
Ausência de ligação de rede/rede perdida	O sinal é fraco ou está fora do alcance da rede.	Desloque-se para uma janela ou para uma área aberta. Verifique o mapa de cobertura da operadora.
	A operadora aplicou novos serviços.	Verifique se o cartão SIM tem mais de 6 e 12 meses. Se for o caso, mude o cartão SIM ou USIM na loja mais próxima da sua operadora. Contacte o fornecedor de serviços.
Os códigos não coincidem	Para alterar um código de segurança, confirme o novo código reintroduzindo-o.	Se se esqueceu do código, contacte o fornecedor de serviços.
	Os dois códigos introduzidos não correspondem	
Não pode configurar aplicações	Não suportado pelo fornecedor de serviços ou registo obrigatório.	Contacte o fornecedor de serviços.

Mensagem	Causas possíveis	Medidas corretivas possíveis
A aplicação transferida origina vários erros.	Remova a aplicação.	<ol style="list-style-type: none"> 1. Toque em  > Definições. 2. Toque em Geral > Aplicações. 3. Toque na opção > Desinstalar da aplicação.
Chamadas indisponíveis	Erro na marcação	Nova rede não autorizada.
	Novo cartão SIM introduzido.	Verifique se existem novas restrições.
	Foi atingido o valor limite pré-pago.	Contacte o fornecedor de serviços ou reponha o limite com o PIN2.
O telemóvel não liga	Tecla de alimentação pressionada demasiado rápido.	Prima a tecla de alimentação durante pelo menos dois segundos.
	A bateria não carrega.	Verifique a bateria. Verifique o indicador de carga no visor.
Erro de carregamento	A bateria não carrega.	Verifique a bateria.
	Temperatura exterior demasiado quente ou fria.	Certifique-se de que o telemóvel está a carregar à temperatura normal.
	Problema de contacto	Verifique o carregador e se está ligado ao telemóvel.
	Sem tensão	Ligue o carregador a outra tomada.
	Defeito do carregador	Substitua o carregador
	Carregador errado	Utilize apenas acessórios LG originais.
Número não permitido.	A função Fixed dialing number está ativada.	Verifique o menu de Definições e desative a função.

Mensagem	Causas possíveis	Medidas corretivas possíveis
Impossível receber/ enviar SMS e fotografias	Memória cheia	Elimine alguns dados, como aplicações ou mensagens do telemóvel, para libertar espaço na memória.
Os ficheiros não abrem	Formato de ficheiro não suportado	Verifique os formatos de ficheiro suportados.
O ecrã não liga quando recebo uma chamada.	Problema no sensor de proximidade	Se utilizar uma bolsa ou capa de proteção, certifique-se de que não está a cobrir a área em torno do sensor de proximidade. Certifique-se de que a área em torno do sensor de proximidade está limpa
Sem som	Modo de vibração	Verifique o estado das definições no menu de som para se certificar de que não está no modo de vibração ou sem interrupções.
Desliga ou bloqueia	Problema de software intermitente	Se o ecrã bloquear ou se o telemóvel não responder quanto o tenta utilizar, remova a bateria e volte a introduzi-la. Em seguida, volte a carregar o telemóvel. Em alternativa, tente realizar uma atualização de software através do website.

Guia antirroubo

Configure o dispositivo para evitar que outras pessoas o usem se for reposto para as definições de fábrica sem a sua permissão. Por exemplo, se o dispositivo for perdido, roubado ou apagado, apenas alguém munido da sua conta Google ou informações do bloqueio de ecrã pode utilizar o dispositivo.

Tudo o que necessita para se certificar de que o seu dispositivo está protegido é:

- Configurar um bloqueio de ecrã: Se o dispositivo for perdido ou roubado mas tiver um bloqueio de ecrã configurado, o dispositivo não pode ser apagado no menu de Definições a menos que o ecrã esteja desbloqueado.
- Adicionar a conta Google ao dispositivo: Se o dispositivo for apagado mas tiver a conta Google, o dispositivo não termina o processo de configuração até serem novamente introduzidos os dados da sua conta Google.

Depois de o dispositivo estar protegido, terá de desbloquear o ecrã ou introduzir a palavra-passe da conta Google, se necessitar de efetuar uma reposição de fábrica. Desta forma, confirma-se que é o utilizador ou alguém de confiança a realizar a reposição.



- Não apague a conta Google a palavra-passe adicionadas ao dispositivo antes de efetuar uma reposição de fábrica. Se não conseguir fornecer as informações da conta durante o processo de configuração, não poderá utilizar o dispositivo depois de efetuar a reposição de fábrica.

Mais informações

Nota de informação sobre software de código aberto

Para obter o código fonte incluído neste produto ao abrigo da GPL, LGPL, MPL e outras licenças de código aberto visite <http://opensource.lge.com>.

Além do código fonte, pode transferir todas as condições da licença referidas, renúncias de garantia e avisos de direitos de autor.

A LG Electronics também irá fornecer-lhe um código aberto em CD-ROM por um valor que cobre as despesas de distribuição, como os custos do suporte, envio e processamento, mediante pedido por e-mail para opensource@lge.com. Esta oferta é válida por 3 (três) anos a partir da data de aquisição do produto.

Marcas comerciais

- Copyright© 2016 LG Electronics, Inc. Todos os direitos reservados. LG e o logótipo LG são marcas comerciais registadas do grupo LG e das suas entidades associadas.
- Google™, Google Maps™, Gmail™, YouTube™, Hangouts™ e Play Store™ são marcas comerciais da Google, Inc.
- Bluetooth® é uma marca comercial registada da Bluetooth SIG, Inc. em todo o mundo.
- Wi-Fi® e o logótipo Wi-Fi logo são marcas comerciais registadas da Wi-Fi Alliance.
- Todas as restantes marcas comerciais e direitos autorais são propriedade dos respetivos proprietários.

DECLARAÇÃO DE CONFORMIDADE

Pelo presente documento, a **LG Electronics** declara que este **LG-K520DY** se encontra em conformidade com os requisitos essenciais e outras disposições relevantes da directiva **1999/5/EC**.

Pode encontrar uma cópia da Declaração de Conformidade em <http://www.lg.com/global/declaration>



0800-9811-5454(LGLG) 100% Toll Free
4 Adepele street, Computer Village, Lagos, Nigeria

CE0168