

ΕΓΧΕΙΡΙΔΙΟ ΕΓΚΑΤΑΣΤΑΣΗΣ

ΚΛΙΜΑΤΙΣΤΙΚΟ

Παρακαλούμε διαβάστε αυτό το εγχειρίδιο εγκατάστασης πλήρως προτού εγκαταστήσετε το προϊόν.

Η εγκατάσταση πρέπει να πραγματοποιείται σύμφωνα με τα εθνικά πρότυπα καλωδίωσης μόνο από εξουσιοδοτημένο προσωπικό.

Παρακαλούμε διατηρήστε αυτό το εγχειρίδιο εγκατάστασης για μελλοντική αναφορά αφού το διαβάσετε προσεκτικά.

Κρυφού τύπου ψευδοροφής
Μετάφραση των πρωτότυπων οδηγιών
για εμπορική χρήση

ΠΙΝΑΚΑΣ ΠΕΡΙΕΧΟΜΕΝΩΝ

3 ΧΑΡΑΚΤΗΡΙΣΤΙΚΑ

4 ΟΔΗΓΙΕΣ ΑΣΦΑΛΕΙΑΣ

10 ΕΓΚΑΤΑΣΤΑΣΗ

- 10 Επιλογή της καλύτερης θέσης (Χαμηλή στατική)
- 11 Επιλογή της καλύτερης θέσης (Μέση στατική / Υψηλή στατική)
- 13 Διαστάσεις οροφής και θέση βίδας ανάρτησης (Χαμηλή στατική)
- 14 Διαστάσεις οροφής και θέση βίδας ανάρτησης (Μέση στατική)
- 15 Διαστάσεις οροφής και θέση βίδας ανάρτησης (Υψηλή στατική)
- 16 Εγκατάσταση εσωτερικής μονάδας
- 16 Σύνδεση καλωδίωσης
- 19 Έλεγχος της αποχέτευσης
- 20 Σωληνώσεις αποχέτευσης
- 22 Ρύθμιση Μικροδιακοπών
- 23 Ρύθμιση Ομαδικού Ελέγχου
- 28 Ονομασία μοντέλου
- 28 Εκπομπές θορύβου στον αέρα
- 28 Συγκέντρωση περιορισμού





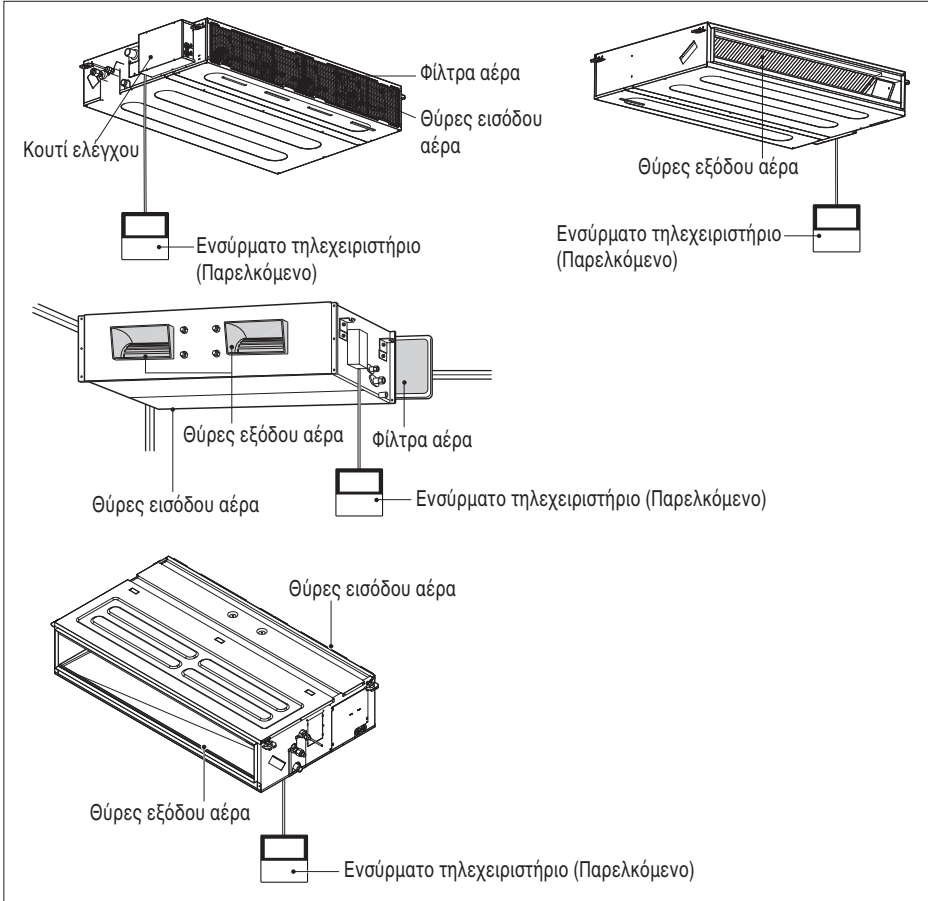

29 ΠΩΣ ΝΑ ΡΥΘΜΙΣΕΤΕ ΤΟ E.S.P.;

- 34 Πώς να ρυθμίσετε το Αυτόματο ESP (Κλιματιστικό)

Χαρακτηριστικά



Εργαλείο Εγκατάστασης

Όνομασία	Σωλήνας αποχέτευσης	Μεταλλικός σφιγκτήρας	Ροδέλα για την ανάρτηση του βραχίονα	Σφιγκτήρας	Μόνωση για την τοποθέτηση	(Άλλο) • Εγχειρίδιο
Ποσότητα	1 τεμ.	2 τεμ.	8 τεμ.	4 τεμ.	1 τεμ.	
Σχήμα					 για τον σωλήνα αερίου  για τον σωλήνα υγρού	

Οδηγίες ασφαλείας

Στις εσωτερικές και εξωτερικές μονάδες αναγράφονται τα παρακάτω σύμβολα.

	Διαβάστε προσεκτικά τις προφυλάξεις στο παρόν εγχειρίδιο πριν θέσετε σε λειτουργία τη μονάδα.		Αυτή η συσκευή περιέχει εύφλεκτο ψυκτικό. (για R32)
	Αυτό το σύμβολο υποδεικνύει ότι θα πρέπει να γίνει προσεκτική ανάγνωση του Εγχειριδίου Λειτουργίας.		Αυτό το σύμβολο υποδεικνύει ότι ένα άτομο για σέρβις θα πρέπει να χειρίζεται αυτό τον εξοπλισμό με αναφορά στο Εγχειρίδιο Εγκατάστασης.

Οι παρακάτω οδηγίες ασφαλείας προορίζονται για να αποτραπούν απρόβλεπτοι κίνδυνοι ή βλάβη από μη ασφαλή ή λανθασμένη λειτουργία του προϊόντος. Οι οδηγίες χωρίζονται σε 'ΠΡΟΕΙΔΟΠΟΙΗΣΗ' και 'ΠΡΟΣΟΧΗ' όπως περιγράφεται παρακάτω.

! Το σύμβολο αυτό εμφανίζεται για να υποδείξει ζητήματα και λειτουργίες που μπορεί να προκαλέσουν κίνδυνο. Διαβάστε το τμήμα με αυτό το σύμβολο προσεκτικά και ακολουθήστε τις οδηγίες ούτως ώστε να αποτραπεί κίνδυνος.

! ΠΡΟΕΙΔΟΠΟΙΗΣΗ

This indicates that the failure to follow the instructions can cause serious injury or death.

! ΠΡΟΣΟΧΗ

Η ένδειξη αυτή υποδεικνύει ότι η μη τήρηση των οδηγιών μπορεί να προκαλέσει μικροτραυματισμό ή ζημιά στο προϊόν.

! ΠΡΟΕΙΔΟΠΟΙΗΣΗ

Εγκατάσταση

- Θα τηρηθεί συμμόρφωση με τους εθνικούς κανονισμούς αερίου.
- Μην χρησιμοποιείτε ελαττωματικό ή ακατάλληλο διακόπτη. Χρησιμοποιείστε τη συσκευή σε ένα έγκριτο κύκλωμα.
 - Υπάρχει κίνδυνος πυρκαγιάς ή ηλεκτροπληξίας.
- Για τις ηλεκτρικές εργασίες, επικοινωνήστε με τον αντιπρόσωπο, τον πωλητή ή τον εξειδικευμένο τεχνικό, ή με ένα Εξουσιοδοτημένο Κέντρο Σέρβις.
 - Μην αποσυναρμολογείτε ή επισκευάζετε το προϊόν.
- Γειώνετε πάντα το προϊόν.
 - Υπάρχει κίνδυνος πυρκαγιάς ή ηλεκτροπληξίας.
- Εγκαταστήστε το πίνακα και το κάλυμμα του κουτιού ελέγχου με ασφάλεια.
 - Υπάρχει κίνδυνος πυρκαγιάς ή ηλεκτροπληξίας

- Εγκαθιστάτε πάντα ένα έγκριτο κύκλωμα και διακόπτη.
 - Η λανθασμένη καλωδίωση ή εγκατάσταση θα μπορούσε να προκαλέσει πυρκαγιά ή ηλεκτροπληξία.
- Χρησιμοποιείτε το σωστά διαβαθμισμένο διακόπτη ή ασφάλεια.
 - Υπάρχει κίνδυνος πυρκαγιάς ή ηλεκτροπληξίας.
- Μην τροποποιείτε ή επεκτείνετε το καλώδιο τροφοδοσίας.
 - Υπάρχει κίνδυνος πυρκαγιάς ή ηλεκτροπληξίας
- Μην εγκαθιστάτε, αφαιρείτε ή επανεγκαθιστάτε την μονάδα μόνοι σας (πελάτες).
 - Υπάρχει κίνδυνος πυρκαγιάς, ηλεκτροπληξίας, έκρηξης ή τραυματισμού.
- Να είστε προσεκτικοί όταν αποσυσκευάζετε και εγκαθιστάτε το προϊόν.
 - Οι αιχμηρές άκρες θα μπορούσε να προκαλέσουν τραυματισμό. Προσέξτε ιδιαίτερα τις άκρες του κιβωτίου και τα πτερύγια του πυκνωτή και του εξατμιστή.
- Για την εγκατάσταση, επικοινωνείτε πάντα με τον αντιπρόσωπο ή τον Εξουσιοδοτημένο Κέντρο Σέρβις.
 - Υπάρχει κίνδυνος πυρκαγιάς, ηλεκτροπληξίας, έκρηξης ή τραυματισμού
- Μην εγκαθιστάτε το προϊόν σε ελαττωματική βάση εγκατάστασης.
 - Θα μπορούσε να προκληθεί τραυματισμός, ατύχημα ή βλάβη του προϊόντος.
- Βεβαιωθείτε ότι ο χώρος εγκατάσταση δεν μειώνεται με την πάροδο του χρόνου.
 - Αν η βάση καταρρεύσει, το κλιματιστικό είναι δυνατόν να πέσει, προκαλώντας ζημία στην ιδιοκτησία, στο προϊόν και προσωπικό τραυματισμό.
- Μην ενεργοποιείτε τον ασφαλειοδιακόπτη ή την ισχύ όταν έχει αφαιρεθεί ή είναι ανοικτό το μπροστινό πλαίσιο, το ντουλαπάκι, το επάνω κάλυμμα ή το κουτί ελέγχου.
 - Αλλιώς, πιθανόν να προκληθεί φωτιά, ηλεκτροπληξία, έκρηξη ή θάνατος.
- Χρησιμοποιείτε αντλία κενού ή αδρανές αέριο (άζωτο) κατά τον έλεγχο διαρροών ή τον καθαρισμό με αέρα. Μην συμπιέζετε αέρα ή οξυγόνο και μην χρησιμοποιείτε εύφλεκτα αέρια. Αλλιώς, πιθανόν να προκληθεί φωτιά ή έκρηξη.
 - Υπάρχει κίνδυνος θανάτου, τραυματισμού, φωτιάς ή έκρηξης.
- Όλες οι ηλεκτρολογικές εργασίες πρέπει να πραγματοποιούνται από έναν διπλωματούχο ηλεκτρολόγο σύμφωνα με τα "Μηχανολογικά πρότυπα ηλεκτρικών εγκαταστάσεων", τους "Κανονισμούς εσωτερικών καλωδιώσεων" και τις οδηγίες που παρέχονται στο παρόν εγχειρίδιο, καθώς και να χρησιμοποιείται πάντα ειδικό κύκλωμα.
 - Αν η ισχύς της πηγής ρεύματος δεν είναι επαρκής ή αν οι ηλεκτρολογικές εργασίες εκτελεστούν εσφαλμένα, ενδέχεται να προκληθεί ηλεκτροπληξία ή πυρκαγιά.
- Πάντα να εγκαθιστάτε αποκλειστικό κύκλωμα και ασφαλειοδιακόπτη.
 - Η εσφαλμένη καλωδίωση ή εγκατάσταση ενδέχεται να προκαλέσει πυρκαγιά ή ηλεκτροπληξία.
- Η συσκευή θα πρέπει να αποθηκεύεται σε μια καλά εξαεριζόμενη περιοχή, όπου το μέγεθος του δωματίου αντιστοιχεί στην καθορισμένη για λειτουργία περιοχή δωματίου. (για R32)
- Οι αγωγοί που συνδέονται στη συσκευή δεν θα πρέπει να περιέχουν κάποια πηγή ανάφλεξης. (για R32)
- Η συσκευή θα πρέπει να αποθηκεύεται σε δωμάτιο με πηγές ανάφλεξης σε συνεχή λειτουργία (για παράδειγμα: γυμνές φλόγες, μια συσκευή αερίου σε λειτουργία ή έναν ηλεκτρικό θερμαντήρα σε λειτουργία).

- Διατηρείτε τυχόν απαιτούμενα ανοίγματα αερισμού χωρίς εμπόδια.
- Οι μηχανολογικές συνδέσεις θα πρέπει να είναι προσβάσιμες για λόγους συντήρησης.
- Φροντίστε να ελέγξετε τον τύπο του ψυκτικού που χρησιμοποιείται στην εσωτερική μονάδα, ώστε να αποφύγετε την ανάμιξη ψυκτικών διαφορετικών τύπων.

Λειτουργία

- Μην αφήνετε το κλιματιστικό να λειτουργεί για μεγάλο χρονικό διάστημα όταν η υγρασία είναι αυξημένη και όταν έχετε αφήσει ανοιχτή μια πόρτα ή ένα παράθυρο.
 - Ενδέχεται να υπάρξει συμπίκνωση υγρασίας και να βρέξει ή να καταστρέψει τα έπιπλα.
- Φροντίστε να βεβαιωθείτε ότι το καλώδιο τροφοδοσίας δεν έχει τραβηχτεί προς τα έξω ή δεν είναι κατεστραμμένο κατά τη λειτουργία.
 - Υπάρχει κίνδυνος πυρκαγιάς ή ηλεκτροπληξίας.
- Μην τοποθετείτε οτιδήποτε πάνω στο καλώδιο τροφοδοσίας.
 - Υπάρχει κίνδυνος πυρκαγιάς ή ηλεκτροπληξίας.
- Μην συνδέετε ή αποσυνδέετε το βύσμα παροχής ρεύματος κατά τη λειτουργία.
 - Υπάρχει κίνδυνος πυρκαγιάς ή ηλεκτροπληξίας.
- Μην αγγίζετε (χειρίζεστε) το προϊόν με βρεγμένα χέρια.
 - Υπάρχει κίνδυνος πυρκαγιάς ή ηλεκτροπληξίας.
- Μην τοποθετείτε θερμάστρα ή άλλες συσκευές κοντά στο καλώδιο τροφοδοσίας.
 - Υπάρχει κίνδυνος πυρκαγιάς ή ηλεκτροπληξίας.
- Μην αφήνετε να τρέχει νερό κοντά στα ηλεκτρικά μέρη.
 - Υπάρχει κίνδυνος πυρκαγιάς, βλάβης του προϊόντος ή ηλεκτροπληξίας.
- Μην αποθηκεύετε ή χρησιμοποιείτε εύφλεκτο αέριο ή καύσιμα κοντά στο προϊόν.
 - Υπάρχει κίνδυνος πυρκαγιάς ή βλάβης του προϊόντος.
- Μην χρησιμοποιείτε το προϊόν σε ένα ερμητικά κλειστό χώρο για μεγάλο χρονικό διάστημα.
 - Ενδέχεται να προκύψει έλλειψη οξυγόνου.
- Σε περίπτωση διαρροής εύφλεκτου αερίου, κλείστε την παροχή αερίου και ανοίξτε ένα παράθυρο για εξαερισμό πριν να ενεργοποιήσετε το προϊόν.
 - Μην χρησιμοποιείτε το τηλέφωνο ή ανοίγετε ή κλείνετε διακόπτες. Υπάρχει κίνδυνος έκρηξης ή πυρκαγιάς.
- Σε περίπτωση που από το προϊόν ακούγονται περίεργοι ήχοι, ή βγαίνει καπνός.
Απενεργοποιήστε το διακόπτη ή αποσυνδέστε το καλώδιο τροφοδοσίας.
 - Υπάρχει κίνδυνος ηλεκτροπληξίας ή πυρκαγιάς.
- Σταματήστε τη λειτουργία και κλείστε το παράθυρο στη διάρκεια καταιγίδας ή τυφώνα. Αν είναι δυνατόν αφαιρέστε το προϊόν από το παράθυρο πριν από την άφιξη του τυφώνα.
 - Υπάρχει κίνδυνος πρόκλησης ζημίας στην ιδιοκτησία, βλάβης του προϊόντος ή ηλεκτροπληξίας.
- Μην ανοίγετε τη σχάρα εισόδου του προϊόντος κατά τη διάρκεια της λειτουργίας. (Μην αγγίζετε το ηλεκτροστατικό φίλτρο, εφόσον διαθέτει ένα η μονάδα)
 - Υπάρχει κίνδυνος σωματικού τραυματισμού, ηλεκτροπληξίας ή βλάβης του προϊόντος.
- Σε περίπτωση που το προϊόν βραχεί (πλημμυρίσει ή καλυφθεί με νερό) επικοινωνήστε με ένα Εξουσιοδοτημένο Κέντρο σέρβις.
 - Υπάρχει κίνδυνος πυρκαγιάς ή ηλεκτροπληξίας.

- Φροντίστε να μην μπει νερό στο προϊόν.
 - Υπάρχει κίνδυνος πυρκαγιάς, ηλεκτροπληξίας ή βλάβης του προϊόντος.
- Κατά καιρούς αερίζετε το προϊόν σε περίπτωση που χρησιμοποιείται μαζί με σόμπα κτλ.
 - Υπάρχει κίνδυνος πυρκαγιάς ή ηλεκτροπληξίας.
- Διακόψτε την παροχή ρεύματος κατά τον καθαρισμό ή τη συντήρηση του προϊόντος.
 - Υπάρχει κίνδυνος πυρκαγιάς ή ηλεκτροπληξίας.
- Όταν το προϊόν δεν χρησιμοποιείται για μεγάλο χρονικό διάστημα, αποσυνδέστε το φίς τροφοδοσίας ή κλείστε το διακόπτη.
 - Υπάρχει κίνδυνος καταστροφής ή βλάβης του προϊόντος ή ακούσιας λειτουργίας.
- Βεβαιωθείτε ότι δεν είναι δυνατόν να πατηθεί ή να πέσει κάποιος πάνω στην εξωτερική μονάδα.
 - Αυτό θα μπορούσε να καταλήξει σε προσωπικό τραυματισμό και βλάβη του προϊόντος.
- Όταν οι μηχανικοί συνδετήρες επαναχρησιμοποιούνται σε εσωτερικούς χώρους, τα μέρηστεγάνωσης θα ανανεωθούν.(για R32)
- Όταν οι σύνδεσμοι με αναδίπλωση επαναχρησιμοποιηθούν σε εσωτερικό χώρο, το αναδιπλούμενομήμα θα πρέπει να κατασκευαστεί εκ νέου.(για R32)
- Περιοδικό (περισσότερο από μία φορά ετησίως) καθάρισμα της σκόνης ή σωματιδίων αλάτων που κολλάν επάνω στον εναλλάκτη θερμότητα χρησιμοποιώντας νερό
- Να μη χρησιμοποιείτε μέσα για την επιτάχυνση της διαδικασίας απόψυξης ή για να καθαρίσετε, εκτός από αυτά που συστήνονται από τον κατασκευαστή.
- Να μην τρυπάτε ή καίτε το σύστημα του κύκλου του ψυκτικού μέσου.
- Έχετε υπόψη σας ότι τα ψυκτικά μέσα ενδέχεται να μην έχουν οσμή.

ΠΡΟΣΟΧΗ

Εγκατάσταση

- Ελέγχετε πάντα για διαρροή αερίου (ψυκτικού) μετά την εγκατάσταση ή επισκευή του προϊόντος.
 - Τα χαμηλά επίπεδα ψυκτικού θα μπορούσε να προκαλέσουν βλάβη του προϊόντος.
- Εγκαταστήστε το σωλήνα αποστράγγισης για να εξασφαλίσετε ότι γίνεται σωστή αποστράγγιση του νερού.
 - Μια κακή σύνδεση θα μπορούσε να προκαλέσει διαρροή νερού.
- Διατηρήστε το επίπεδο ίσιο κατά την εγκατάσταση του προϊόντος.
 - Για την αποφυγή κραδασμών ή διαρροής νερού.
- Μην εγκαθιστάτε το προϊόν σε μέρος όπου ο θόρυβος η ο ζεστός αέρας που εξέρχεται από την εξωτερική μονάδα θα μπορούσε να βλάπτει τους γείτονες.
 - Θα μπορούσε να προκαλέσει πρόβλημα στους γείτονες.
- Για την ανύψωση και μεταφορά του προϊόντος απαιτούνται δύο ή περισσότερα άτομα.
 - Αποφύγετε τον προσωπικό τραυματισμό.

- Μην εγκαθιστάτε το προϊόν σε μέρος όπου θα είναι άμεσα εκτεθειμένο σε θαλασσινό αέρα (ψεκασμός με αλάτι).
 - Θα μπορούσε να προκληθεί διάβρωση στο προϊόν. Η διάβρωση, ιδιαίτερα στον συμπυκνωτή και τα περυσία του εξατμιστή, θα μπορούσε να προκαλέσει δυσλειτουργία του προϊόντος ή ανεπαρκή λειτουργία.
- Οποιοδήποτε άτομο εμπλέκεται στην εργασία με κάποιο κύκλωμα ψυκτικού μέσου ή εισέρχεται μέσα σε αυτό, θα πρέπει να διαθέτει ένα πρόσφατο, έγκυρο πιστοποιητικό από μία βιομηχανικά διαπιστευμένη αρχή αξιολόγησης, η οποία να εξουσιοδοτεί την καταλληλότητά του να διαχειρίζεται με ασφάλεια τα ψυκτικά μέσα, σύμφωνα με κάποια αναγνωρισμένη από τη βιομηχανία προδιαγραφή αξιολόγησης. (για R32)
- Η συσκευή θα πρέπει να αποθηκεύεται με τέτοιο τρόπο ώστε να αποφεύγεται οποιαδήποτε μηχανική βλάβη.
- Ο σωλήνας ψυκτικού θα προστατεύεται ή θα εσωκλείεται για να αποτραπεί ζημία.
- Οι εύκαμπτες συνδέσεις του ψυκτικού μέσου (όπως οι γραμμές σύνδεσης ανάμεσα στην εσωτερική και την εξωτερική μονάδα), οι οποίες ενδέχεται να μετατοπιστούν κατά τις κανονικές λειτουργίες, θα πρέπει να προστατεύονται από μηχανικές βλάβες.
- Θα πρέπει να γίνεται η ελάχιστη δυνατή εγκατάσταση σωληνώσεων.
- Οι σωληνώσεις θα πρέπει να προστατεύονται από φυσικές καταστροφές.
- Μία χάλκινη, συγκολλημένη ή μηχανική σύνδεση θα γίνει πριν ανοίξουν οι βαλβίδες ώστε να επιτρέπεται στο ψυκτικό να ρέει ανάμεσα στα τμήματα του συστήματος ψύξης.
- Η αποσυναρμολόγηση της συσκευής, καθώς και ο χειρισμός του ψυκτικού λαδιού και των τελικών εξαρτημάτων πρέπει να γίνονται σύμφωνα με τα τοπικά και εθνικά πρότυπα.
- Μην εγκαταστήσετε τη μονάδα σε δυνητικά εκρήξιμη ατμόσφαιρα.

Λειτουργία

- Μην εκθέτετε το δέρμα απευθείας σε ψυχρό αέρα για μεγάλο χρονικό διάστημα. (Μην κάθεστε κοντά στο ρεύμα αέρος)
 - Αυτό θα μπορούσε να βλάψει την υγεία σας.
- Μην χρησιμοποιείτε το προϊόν για ειδικούς σκοπούς, όπως διατήρηση φαγητών, έργων τέχνης κτλ. Αποτελεί ένα καταναλωτικό κλιματιστικό και όχι ένα σύστημα ψύξης ακριβείας.
 - Υπάρχει κίνδυνος βλάβης ή απώλειας της ιδιοκτησίας.
- Μην μπλοκάρετε την είσοδο ή την έξοδο ροής του αέρα.
 - Θα μπορούσε να προκληθεί βλάβη στο προϊόν.
- Χρησιμοποιήστε ένα μαλακό πανί για τον καθαρισμό. Μην χρησιμοποιείτε σκληρά καθαριστικά ή διαλυτικά κτλ.
 - Υπάρχει κίνδυνος πυρκαγιάς, ηλεκτροπληξίας, ή βλάβης στα πλαστικά μέρη του προϊόντος.
- Μην αγγίζετε τα μεταλλικά μέρη του προϊόντος όταν αφαιρείτε το φίλτρο αέρα. Είναι ιδιαίτερα αιχμηρά.
 - Υπάρχει κίνδυνος προσωπικού τραυματισμού.

- Μην πατάτε ή τοποθετείτε οτιδήποτε πάνω στο προϊόν. (εξωτερικές μονάδες)
 - Υπάρχει κίνδυνος προσωπικού τραυματισμού και βλάβης του προϊόντος.
- Εισάγετε πάντα το φίλτρο με ασφάλεια. Καθαρίζετε το φίλτρο ανά δύο εβδομάδες ή συχνότερα αν χρειαστεί.
 - Ένα βρώμικο φίλτρο μειώνει την αποδοτικότητα του κλιματιστικού και θα μπορούσε να προκαλέσει δυσλειτουργία ή βλάβη.
- Μην εισάγετε τα χέρια σας ή άλλα αντικείμενα στην είσοδο ή την έξοδο του αέρα ενώ το προϊόν είναι σε λειτουργία.
 - Υπάρχουν κοφτερά και κινούμενα μέρη που θα μπορούσαν να σας τραυματίσουν.
- Μην πίνετε το νερό που βγαίνει από το προϊόν.
 - Δεν είναι υγιεινό και θα μπορούσαν να σας προκαλέσει σοβαρά προβλήματα υγείας.
- Χρησιμοποιείτε ένα σταθερό σκαμνί ή σκάλα όταν καθαρίζετε ή συντηρείτε το προϊόν.
 - Να είστε προσεκτικοί και να αποφεύγετε τους τραυματισμούς.
- Αντικαταστήστε τις παλιές μπαταρίες στο τηλεχειριστήριο με καινούριες του ίδιου τύπου. Μην αναμειγνύετε παλιές και καινούριες μπαταρίες ή διαφορετικούς τύπους μπαταριών.
 - Υπάρχει κίνδυνος πυρκαγιάς ή ηλεκτροπληξίας.
- Μην επαναφορτίζετε ή αποσυναρμολογείτε τις μπαταρίες. Μην ρίχνετε τις μπαταρίες στη φωτιά.
 - Μπορεί να καούν ή να εκραγούν.
- Εάν το υγρό των μπαταριών πέσει πάνω στο δέρμα ή τα ρούχα σας πλυθείτε καλά με καθαρό νερό. Μην χρησιμοποιείτε το τηλεχειριστήριο εφόσον οι μπαταρίες έχουν διαρροή.
 - Τα χημικά των μπαταριών θα μπορούσαν να προκαλέσουν εγκαύματα ή άλλους κινδύνους για την υγεία.
- Σε περίπτωση κατάποσης του υγρού των μπαταριών, βουρτσίστε τα δόντια σας και επισκεφτείτε ένα γιατρό. Μην χρησιμοποιείτε το τηλεχειριστήριο εφόσον οι μπαταρίες έχουν διαρροή.
 - Τα χημικά των μπαταριών θα μπορούσαν να προκαλέσουν εγκαύματα ή άλλους κινδύνους για την υγεία.
- Οι επισκευές θα πρέπει να πραγματοποιούνται σύμφωνα με τις συστάσεις του κατασκευαστή του εξοπλισμού. Η συντήρηση και η επισκευή που απαιτεί την βοήθεια και άλλου ικανού προσωπικού θα πρέπει να πραγματοποιείται υπό την επίβλεψη του ατόμου που είναι ειδικό στη χρήση εύφλεκτων ψυκτικών μέσων. (για R32)
- Στη σταθερή καλωδίωση πρέπει να ενσωματώνονται στοιχεία διακοπής, σύμφωνα με τον κανονισμό καλωδίωσης.

Εγκατάσταση

Επιλογή της καλύτερης θέσης (Χαμηλή στατική)

Εσωτερική μονάδα

Τοποθετήστε το κλιματιστικό σε μία θέση όπου θα πληρούνται οι ακόλουθες συνθήκες.

- Η θέση θα πρέπει να αντέχει φορτίο που υπερβαίνει το τετραπλάσιο του βάρους της εσωτερικής μονάδας.
- Η τοποθεσία θα πρέπει να είναι κατάλληλη για την επιθεώρηση της μονάδας σύμφωνα με το σχήμα.
- Το σημείο εγκατάστασης της μονάδας θα πρέπει να είναι οριζόντιο.
- Η τοποθεσία θα πρέπει να είναι κατάλληλη για την σύνδεση με την εξωτερική μονάδα.
- Το σημείο τοποθέτησης της μονάδας δεν θα πρέπει να επηρεάζεται από ηλεκτρικό θόρυβο.
- Το σημείο τοποθέτησης της μονάδας θα πρέπει να έχει σωστή κυκλοφορία του αέρα.
- Δεν πρέπει να υπάρχει πηγή θερμότητας ή ατμού κοντά στην μονάδα.

Επιβεβαιώστε την απόσταση θέσης μεταξύ της μονάδας και των μπουλονιών ανάρτησης.

- Τοποθετήστε το άνοιγμα της οροφής για να καθαρίσετε το φίλτρο ή να κάνετε σέρβις κάτω από το προϊόν.

(Μονάδα: mm)

Απόδοση (kBtu/ώρα)	A	B
5/7/9	800	800
12/15/18	800	1 000
21/24	800	1 200

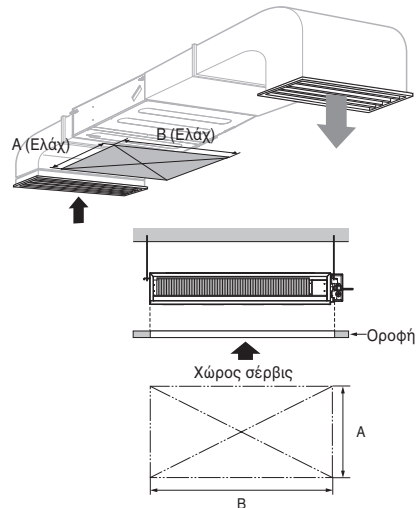
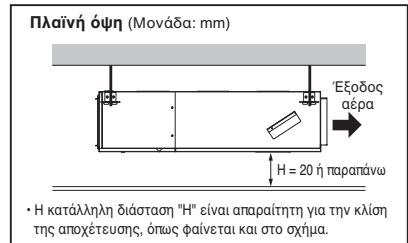
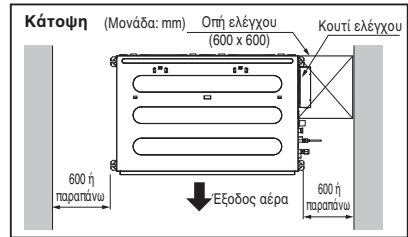

Επιλογή της καλύτερης θέσης (Μέση στατική / Υψηλή στατική)

- Τοποθετήστε το κλιματιστικό σε μία θέση όπου θα πληρούνται οι ακόλουθες συνθήκες.
- Το σημείο θα πρέπει να αντέχει βάρος ίσον με το τετραπλάσιο βάρος της εσωτερικής μονάδας.
 - Η τοποθεσία θα πρέπει να είναι κατάλληλη για την επιθεώρηση της μονάδας σύμφωνα με το σχήμα.
 - Το σημείο εγκατάστασης της μονάδας θα πρέπει να είναι οριζόντιο.
 - Το σημείο θα πρέπει να επιτρέπει την εύκολη ροή του νερού. (Η κατάλληλη διάσταση "H" είναι απαραίτητη για την κλίση της αποχέτευσης, όπως φαίνεται και στο σχήμα.)
 - Η τοποθεσία θα πρέπει να είναι κατάλληλη για την σύνδεση με την εξωτερική μονάδα.
 - Το σημείο τοποθέτησης της μονάδας δεν θα πρέπει να επηρεάζεται από ηλεκτρικό θόρυβο.
 - Μέρος του χώρου όπου γίνεται σωστή κυκλοφορία του αέρα.
 - Δεν πρέπει να υπάρχει πηγή θερμότητας ή ατμού κοντά στην μονάδα.

Μέση στατική

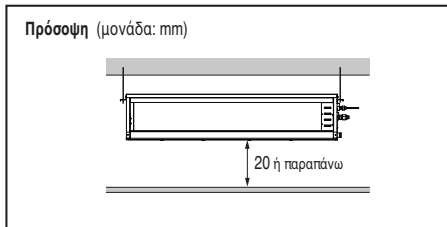
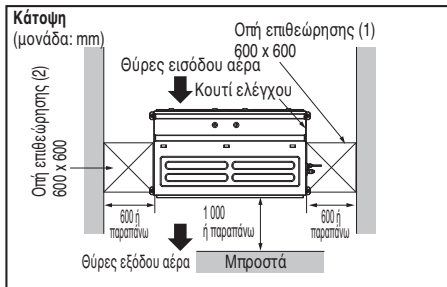

Υψηλή στατική

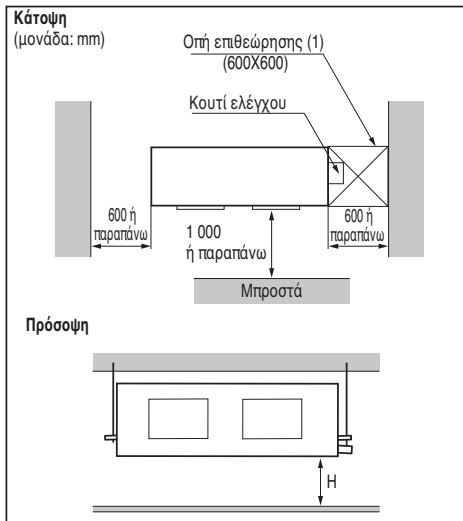

⚠ ΠΡΟΣΟΧΗ

Στην περίπτωση που η μονάδα είναι εγκατεστημένη κοντά στην θάλασσα, η τα μέρη της εγκατάστασης μπορεί να διαβρωθούν από το αλάτι. Πρέπει να λαμβάνονται κατάλληλα μέτρα ενάντια στην διάβρωση για τα μέρη της εγκατάστασης (και την μονάδα).

[Τυπική οπή επιθεώρησης]

Αριθμός οπών επιθεώρησης	Απόσταση μεταξύ της ψευδοροφής και του ταβανιού	Παρατηρήσεις
1	Περισσότερο από 100 cm	Επαρκής χώρος στο ταβάνι για την εκτέλεση σέρβις.
2	20 cm έως 100 cm	Μη επαρκής χώρος. Δυσκολία στην εκτέλεση του σέρβις.
Το μέγεθος της οπής θα πρέπει να είναι μεγαλύτερο από της εσωτερικής μονάδας	Λιγότερο από 20 cm	Ελάχιστο ύψος για την αντικατάσταση του μοτέρ.

Ελάχιστη περιοχή δαπέδου (για R32)

- Η συσκευή θα πρέπει να είναι εγκατεστημένη, να λειτουργεί και να αποθηκεύεται σε ένα δωμάτιο με περιοχή δαπέδου μεγαλύτερη από την ελάχιστη.
- Χρησιμοποιήστε το γράφημα του πίνακα για να προσδιορίσετε την ελάχιστη περιοχή.
- Η σωλήνωση θα προστατεύεται από φυσική βλάβη και δεν θα εγκαθίσταται σε μη αεριζόμενο χώρο, εάν αυτός ο χώρος είναι μικρότερος από Α(ελάχιστος χώρος για εγκατάσταση)

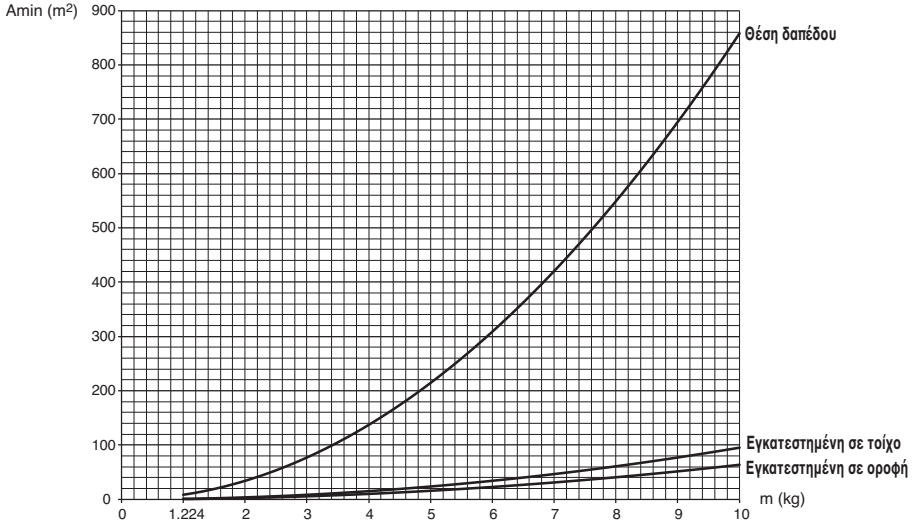

- m : Συνολική ποσότητα ψυκτικού στο σύστημα
- Συνολική ποσότητα ψυκτικού : φόρτωση εργαστηριακού ψυκτικού + πρόσθετη ποσότητα ψυκτικού
- Amin : ελάχιστη επιφάνεια για εγκατάσταση

Θέση δαπέδου	
m (kg)	Amin (m ²)
< 1.224	-
1.224	12.9
1.4	16.82
1.6	21.97
1.8	27.80
2	34.32
2.2	41.53
2.4	49.42
2.6	58.00
2.8	67.27
3	77.22
3.2	87.86
3.4	99.19
3.6	111.20
3.8	123.90
4	137.29
4.2	151.36
4.4	166.12

Θέση δαπέδου	
m (kg)	Amin (m ²)
4.6	181.56
4.8	197.70
5	214.51
5.2	232.02
5.4	250.21
5.6	269.09
5.8	288.65
6	308.90
6.2	329.84
6.4	351.46
6.6	373.77
6.8	396.76
7	420.45
7.2	444.81
7.4	469.87
7.6	495.61
7.8	522.04

Εγκατεστημένη σε τοίχο	
m (kg)	Amin (m ²)
< 1.224	-
1.224	1.43
1.4	1.87
1.6	2.44
1.8	3.09
2	3.81
2.2	4.61
2.4	5.49
2.6	6.44
2.8	7.47
3	8.58
3.2	9.76
3.4	11.02
3.6	12.36
3.8	13.77
4	15.25
4.2	16.82
4.4	18.46

Εγκατεστημένη σε τοίχο	
m (kg)	Amin (m ²)
4.6	20.17
4.8	21.97
5	23.83
5.2	25.78
5.4	27.80
5.6	29.90
5.8	32.07
6	34.32
6.2	36.65
6.4	39.05
6.6	41.53
6.8	44.08
7	46.72
7.2	49.42
7.4	52.21
7.6	55.07
7.8	58.00

Εγκατεστημένη σε οροφή	
m (kg)	Amin (m ²)
< 1.224	-
1.224	0.956
1.4	1.25
1.6	1.63
1.8	2.07
2	2.55
2.2	3.09
2.4	3.68
2.6	4.31
2.8	5.00
3	5.74
3.2	6.54
3.4	7.38
3.6	8.27
3.8	9.22
4	10.21
4.2	11.26
4.4	12.36

Εγκατεστημένη σε οροφή	
m (kg)	Amin (m ²)
4.6	13.50
4.8	14.70
5	15.96
5.2	17.26
5.4	18.61
5.6	20.01
5.8	21.47
6	22.98
6.2	24.53
6.4	26.14
6.6	27.80
6.8	29.51
7	31.27
7.2	33.09
7.4	34.95
7.6	36.86
7.8	38.83

Διαστάσεις οροφής και θέση βίδας ανάρτησης (Χαμηλή στατική)

Εγκατάσταση της μονάδας

Εγκαταστήστε τη μονάδα πάνω από το ταβάνι σωστά.

ΘΕΣΗ ΜΠΟΥΛΟΝΙΟΥ ΑΝΑΡΤΗΣΗΣ

- Εφαρμόστε μουσαμά ανάμεσα στη μονάδα και τον αγωγό, για να απορροφήσει τους περιττούς κραδασμούς.
- Εφαρμόστε ένα Εξάρτημα φίλτρου στην τρύπα επιστροφής αέρα.

(Μονάδα: mm)

Διάσταση Απόδοση (κВт/ώρα)	Διάσταση									
	A	B	C	D	E	F	G	H	I	J
L1	733	772	628	700	36	190	20	660	155	700
L2	933	972	628	700	36	190	20	860	155	900
L3	1 133	1 172	628	700	36	190	20	1 060	155	1 100

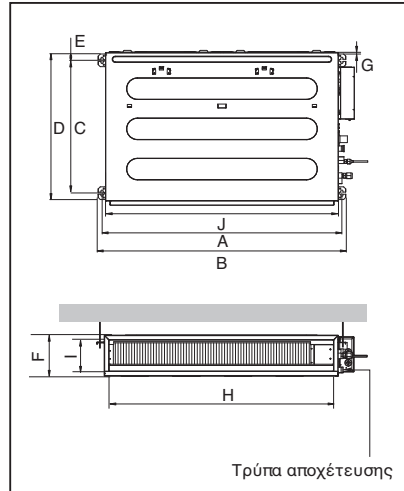

※ Εγκαταστήστε τη μονάδα πάνω στην πλευρά της τρύπας αποχέτευσης για εύκολη αποχέτευση του νερού.

ΘΕΣΗ ΜΠΟΥΛΟΝΙΟΥ ΚΟΝΣΟΛΑΣ

- Στην θέση που η μονάδα θα είναι σε ευθεία και μπορεί να στηρίξει το βάρος της.
- Στην θέση που η μονάδα μπορεί να αντέξει τους κραδασμούς της.
- Στην θέση που παρέχονται εύκολα επιδιορθώσεις.

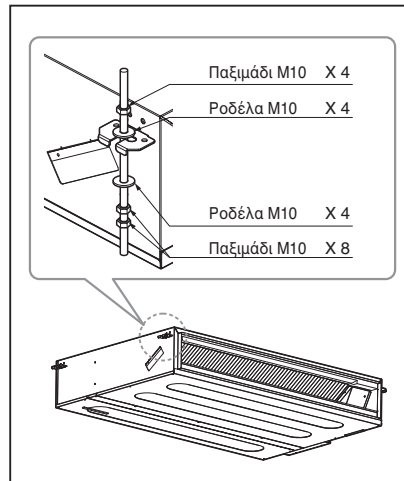

Διαστάσεις οροφής και θέση βίδας ανάρτησης (Μέση στατική)

■ Εγκατάσταση της μονάδας

Σωστή εγκατάσταση της μονάδας πάνω από το ταβάνι.

ΘΕΣΗ ΜΠΟΥΛΟΝΙΟΥ ΑΝΑΡΤΗΣΗΣ

- Εφαρμόστε μουσαμά ανάμεσα στη μονάδα και τον αγωγό, για να απορροφήσει τους περιττούς κραδασμούς.
- Εγκαταστήστε τη μονάδα έτσι να γέρνει προς την πλευρά της τρύπας αποχέτευσης για εύκολη αποχέτευση του νερού.
- Στην θέση που η μονάδα θα είναι σε ευθεία και μπορεί να στηρίξει το βάρος της.
- Στην θέση που η μονάδα μπορεί να αντέξει τους κραδασμούς της.
- Στην θέση που παρέχονται εύκολα επιδιορθώσεις.

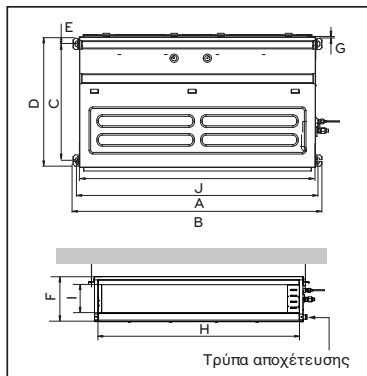

Τρύπα αποχέτευσης

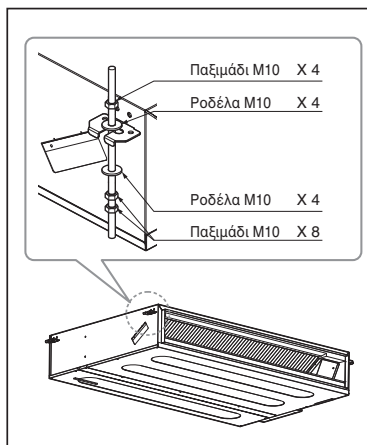

(Μονάδα: mm)

Πλαίσιο \ Διάσταση	A	B	C	D	E	F	G	H	I	J
	M1	933.4	971.6	619.2	700	30	270	15.2	858	201.4
M2	1 283.4	1 321.6	619.2	700	30	270	15.2	1 208	201.4	1 250
M3	1 283.4	1 321.6	619.2	700	30	360	15.2	1 208	291.4	1 250

ΣΗΜΕΙΩΣΗ

- Μελετήστε προσεκτικά τις ακόλουθες τοποθεσίες εγκατάστασης:
 1. Σε τέτοιου είδους μέρη, όπως εστιατόρια και κουζίνες, λάβετε υπόψη τη μεγάλη ποσότητα ατμού από το λάδι και το αλεύρι που προσκολλάται στον ανεμιστήρα και στα πτερύγια του εναλλάκτη θερμότητας, που έχει ως αποτέλεσμα τη μείωση της εναλλαγής θερμότητας, τον ψεκασμό και τη διαστορά σταγονιδίων νερού, κτλ. Σε αυτές τις περιπτώσεις, πράξτε τις ακόλουθες ενέργειες:
 - Βεβαιωθείτε ότι ο ανεμιστήρας πάνω από τον πάγκο μαγειρέματος έχει επαρκή ισχύ έτσι ώστε ο ατμός από το λάδι να μην εισέρχεται και να μην απορροφάται από το κλιματιστικό.
 - Εξασφαλίστε επαρκή απόσταση από τον χώρο της κουζίνας στο σημείο που θα εγκαταστήσετε το κλιματιστικό ώστε να μην αναρροφάται ο καπνός από λάδι από το κλιματιστικό.
 2. Αποφύγετε την εγκατάσταση του κλιματιστικού σε σημεία όπου υπάρχει νέφος λαδιού κοπής ή πούδρα σιδήρου που αιωρείται σε εργοστάσια, κ.λπ.
 3. Αποφύγετε θέσεις όπου παράγεται, εισρέει μέσα, που είναι αποθηκευμένο ή ξεθυμαίνει εύφλεκτο αέριο.
 4. Αποφύγετε θέσεις όπου δημιουργείται αέριο τοξικό οξέως ή διαβρωτικό αέριο.
 5. Αποφύγετε θέσεις κοντά σε γεννήτριες υψηλής συχνότητας.

Διαστάσεις οροφής και θέση βίδας ανάρτησης (Υψηλή στατική)

■ Εγκατάσταση της μονάδας

Σωστή εγκατάσταση της μονάδας πάνω από το ταβάνι.

ΠΕΡΙΠΤΩΣΗ 1

ΘΕΣΗ ΜΠΟΥΛΟΝΙΟΥ ΑΝΑΡΤΗΣΗΣ

- Εφαρμόστε μουςαμά ανάμεσα στη μονάδα και τον αγωγό, για να απορροφήσει τους περιττούς κραδασμούς.

(Μονάδα: mm)

Διάσταση	A	B	C	D	E	F	(G)	H	I
Πλαίσιο BH	932	882	355	47	450	30	87	750	158
BG	1 232	1 182	355	47	450	30	87	830	186
BR	1 282	1 230	477	56	590	30	120	1 006	294

(Μονάδα: mm)

Διάσταση	A	B	C	D	E	F	G	H	I	J	K	L
Πλαίσιο B8	1 680	1 565	1 160	330	460	580	700	1 400	1 635	390	445	15

ΠΕΡΙΠΤΩΣΗ 2

- Εγκαταστήστε τη μονάδα έτσι να γέρνει προς την πλευρά της τρύπας αποχέτευσης για εύκολη αποχέτευση του νερού.

ΘΕΣΗ ΜΠΟΥΛΟΝΙΟΥ ΚΟΝΣΟΛΑΣ

- Στην θέση που η μονάδα θα είναι σε ευθεία και μπορεί να στηρίξει το βάρος της.
- Στην θέση που η μονάδα μπορεί να αντέξει τους κραδασμούς της.
- Στην θέση που παρέχονται εύκολα επιδιορθώσεις.

ΣΗΜΕΙΩΣΗ

- Μελετήστε προσεκτικά τις ακόλουθες τοποθεσίες εγκατάστασης:

1. Σε τέτοιου είδους μέρη, όπως εστιατόρια και κουζίνες, λάβετε υπόψη τη μεγάλη ποσότητα ατμού από το λάδι και το αλεύρι που προσκολλάται στον ανεμιστήρα και στα πτερύγια του εναλλάκτη θερμότητας, που έχει ως αποτέλεσμα τη μείωση της εναλλαγής θερμότητας, τον ψεκασμό και τη διασπορά σταγονιδίων νερού, κτλ. Σε αυτές τις περιπτώσεις, πράξτε τις ακόλουθες ενέργειες:

- Βεβαιωθείτε ότι ο ανεμιστήρας πάνω από τον πάγκο μαγειρέματος έχει επαρκή ισχύ έτσι ώστε ο ατμός από το λάδι να μην εισέρχεται και να μην απορροφάται από το κλιματιστικό.
- Εξασφαλίστε επαρκή απόσταση από τον χώρο της κουζίνας στο σημείο που θα εγκαταστήσετε το κλιματιστικό ώστε να μην αναρροφάται ο καπνός από λάδι από το κλιματιστικό.

- Αποφύγετε την εγκατάσταση του κλιματιστικού σε σημεία όπου υπάρχει νέφος λαδιού κοπής ή πούδρα σιδήρου που αιωρείται σε εργοστάσια, κ.λπ.
- Αποφύγετε θέσεις όπου παράγεται, εισρέει μέσα, που είναι αποθηκευμένο ή ξεθυμαίνει εύφλεκτο αέριο.
- Αποφύγετε θέσεις όπου δημιουργείται αέριο θειικού οξέως ή διαβρωτικό αέριο.
- Αποφύγετε θέσεις κοντά σε γεννήτριες υψηλής συχνότητας.

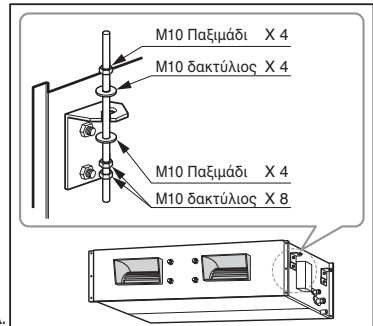
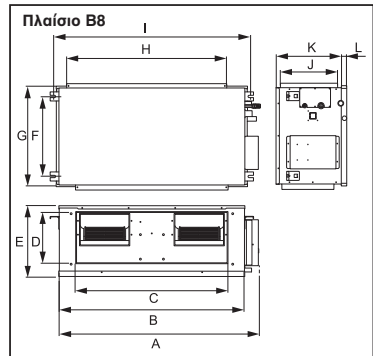
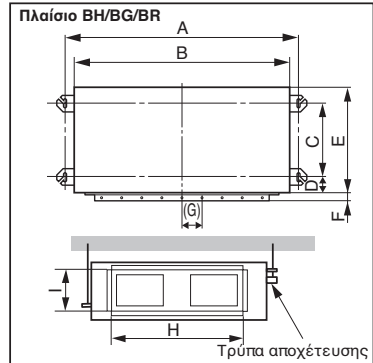

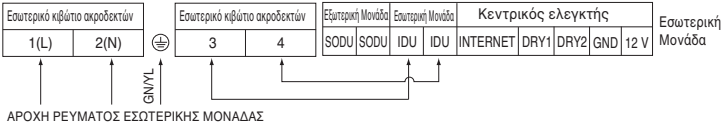
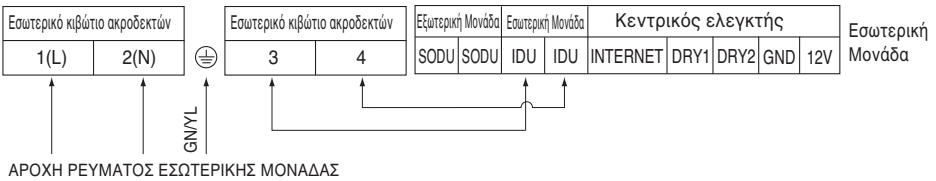
Μέση στατική**<M1 Πλαίσιο>****<M2/M3 Πλαίσιο>****Υψηλή στατική****⚠ ΠΡΟΕΙΔΟΠΟΙΗΣΗ**

Βεβαιωθείτε ότι οι βίδες του τερματικού δεν είναι χαλαρές.

Σύσφιξη των καλωδίων

- 1) Τοποθετήστε 2 καλώδια ρεύματος στον πίνακα ελέγχου.
- 2) Πρώτα, σφίξτε τον σφιγκτήρα από ασάλι με μία βίδα στον εσωτερικό 'αφαλό' του πίνακα ελέγχου.
- 3) Στα μοντέλα ψύξης, στερεώστε σταθερά την άλλη πλευρά του σφιγκτήρα. Για τα μοντέλα αντλία θερμότητας, τοποθετήστε το καλώδιο 0.75 mm² (λεπτό καλώδιο) στον σφιγκτήρα και σφίξτε το με έναν πλαστικό σφιγκτήρα στον άλλο αφαλό του πίνακα ελέγχου.

⚠ ΠΡΟΣΟΧΗ

Το καλώδιο παροχής Ισχύος που είναι συνδεδεμένο με τη μονάδα πρέπει να επιλεγεί σύμφωνα με τις ακόλουθες προδιαγραφές.

※ Οι σωλήνες και τα σύρματα θα πρέπει να αγοράζονται ξεχωριστά για την εγκατάσταση του προϊόντος.

ΜΟΝΩΣΗ, ΑΛΛΟ

Μονώστε τους αρμούς και τους σωλήνες εντελώς.

ΘΕΡΜΟΜΟΝΩΣΗ

Ολόκληρη η θερμομόνωση πρέπει να συμβαδίζει με τις τοπικές απαιτήσεις.

ΕΣΩΤΕΡΙΚΗ ΜΟΝΑΔΑ

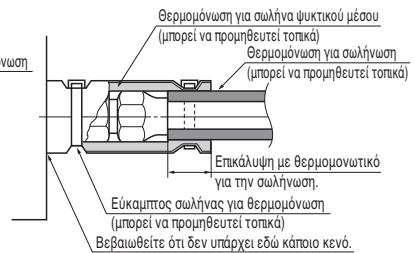
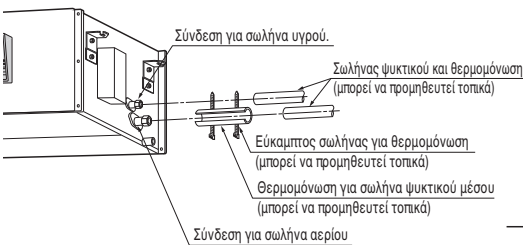
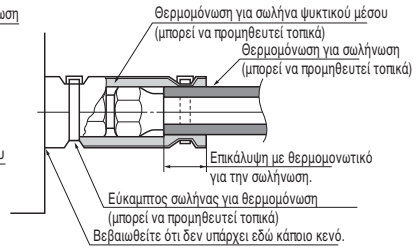
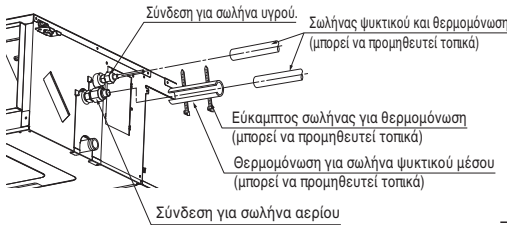
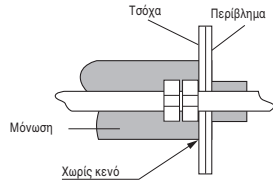
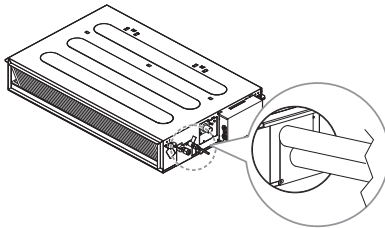
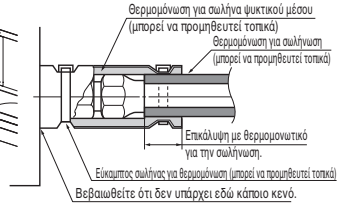
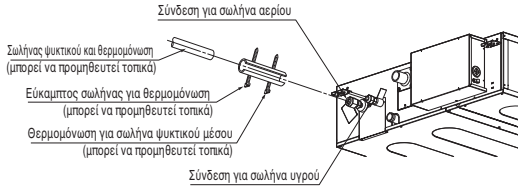

ΕΛΕΓΧΟΣ ΚΑΙ ΔΟΚΙΜΗ

■ Αφού έχουν τελειώσει όλες οι εργασίες, ελέγξτε τη λειτουργία.

- Διανομή αέραΕίναι καλή η κυκλοφορία του αέρα;
- ΑποχέτευσηΓίνεται η αποχέτευση ομαλά δίχως να δημιουργείται συμπύκνωση νερού;
- Διαρροή αέραΈχει γίνει σωστά η σύνδεση της σωλήνωσης;
- ΚαλωδίωσηΈχει γίνει σωστά η σύνδεση της καλωδίωσης;
- Μπουλόνι ασφάλισηςΕίναι χαλαρό το μπουλόνι ασφάλισης του συμπιεστή;
- ΜόνωσηΕίναι πλήρως μονωμένη η μονάδα;
- ΓείωσηΈχει γίνει σωστή μόνωση της μονάδας;

Έλεγχος της αποχέτευσης

1. Αφαιρέστε το Φίλτρο Αέρα.

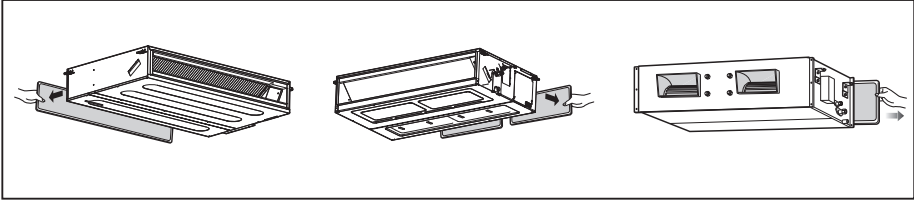

2. Ελέγξτε την αποχέτευση.

- Ψεκάστε ένα ή δύο ποτήρια νερού στον εξαεμιστή.
- Διασφαλίστε ότι το νερό ρέει στον σωλήνα αποχέτευσης χωρίς διαρροή.

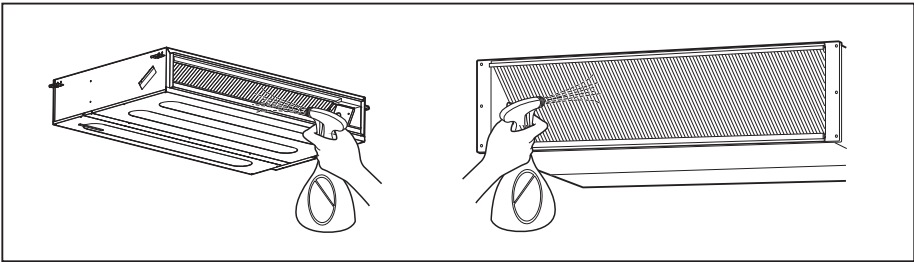

⚠ ΠΡΟΕΙΔΟΠΟΙΗΣΗ

1. Η κλίση εγκατάστασης της εσωτερικής μονάδας είναι εξαιρετικά σημαντική για την αποχέτευση του κλιματιστικού τύπου αεραγωγών.
2. Το ελάχιστο πάχος μόνωσης για τους σωλήνες σύνδεσης είναι 19 mm.

Μπροστινή όψη

- Η μονάδα θα πρέπει να τοποθετηθεί σε οριζόντια θέση ή επικλινή με τον σωλήνα αποχέτευσης να είναι συνδεδεμένος με την ολοκλήρωση της εγκατάστασης.

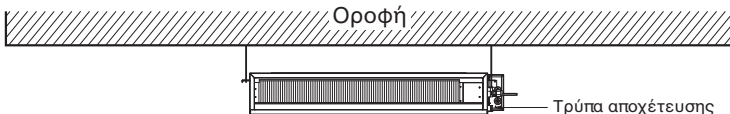

Χρήση αντλίας αποχέτευσης

Σωληνώσεις αποχέτευσης

- Ο σωλήνας αποχέτευσης πρέπει να έχει κατηφορική ροή (1/50 με 1/100): βεβαιωθείτε ότι δεν υπάρχουν σκαμπεβάσματα για να αποτρέπεται η αντίστροφη ροή.
- Κατά την διάρκεια της σύνδεσης σωληνώσεων, προσέχετε να μην εφαρμόζετε υπερβολική δύναμη στην θύρα αποχέτευσης της εσωτερικής μονάδας.
- Η εξωτερική διάμετρος της σύνδεσης της αποχέτευσης είναι 32 mm.

Υλικό σωλήνωσης: Σωλήνας πολυβινυλοχλωριδίου VP-25 και εξαρτήματα σωλήνα

- Βεβαιωθείτε ότι εγκαταστήσατε θερμομόνωση στον σωλήνα αποχέτευσης.

Υλικό θερμομόνωσης: Αφρός πολυαιθυλενίου με πάχος περισσότερο από 8 mm.

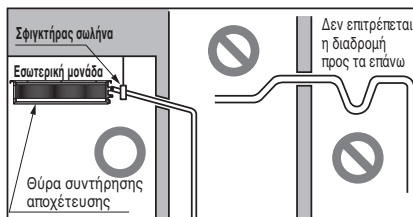

Έλεγχος αποχέτευσης

Το κλιματιστικό χρησιμοποιεί αντλία αποχέτευσης για να αποχετεύεται το νερό. Χρησιμοποιείτε την ακόλουθη διαδικασία για τον έλεγχο της λειτουργίας της αντλίας αποχέτευσης:

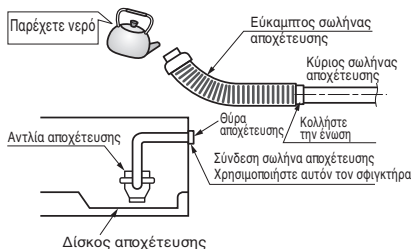

- Συνδέστε τον κύριο σωλήνα αποχέτευσης στο εξωτερικό και αφήστε το εκεί προσωρινά έως ότου ολοκληρωθεί ο έλεγχος.
- Τροφοδοτήστε νερό στον εύκαμπο σωλήνα και ελέγξτε την σωλήνωση για διαρροές.
- Βεβαιωθείτε ότι ελέγξατε την αντλία αποχέτευσης για κανονική λειτουργία και θόρυβο όταν ολοκληρωθεί η ηλεκτρολογική καλωδίωση.
- Όταν ολοκληρωθεί ο έλεγχος, συνδέστε τον εύκαμπο σωλήνα αποχέτευσης στην θύρα αποχέτευσης της εσωτερικής μονάδας.

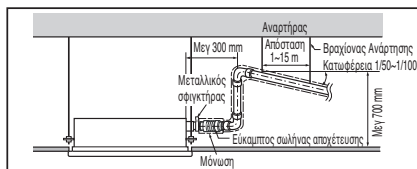

! ΠΡΟΣΟΧΗ

Μετά την επιβεβαίωση των παραπάνω συνθηκών, ετοιμάστε την καλωδίωση ως εξής:

- 1) Πάντα να έχετε αποκλειστικό κύκλωμα παροχής ισχύος μόνο για το κλιματιστικό. Όσο για την μέθοδο της καλωδίωσης, να καθοδηγηίστε από το διάγραμμα του κυκλώματος που είναι κολλημένο στο εσωτερικό του καλύμματος του πίνακα ελέγχου.
- 2) Παρέχετε ασφαλειοδιακόπτη μεταξύ της παροχής ισχύος και της μονάδας.
- 3) Η βίδα που ασφαλίζει την καλωδίωση στο κουτί των ηλεκτρολογικών συνδέσεων μπορεί να χαλαρώσει από τους κραδασμούς στους οποίους υπόκειται η μονάδα κατά την διάρκεια της μεταφοράς της. Ελέγξτε τις και βεβαιωθείτε ότι είναι όλες σφικτές. (Εάν είναι χαλαρές, μπορεί να προκληθεί φωτιά στα καλώδια.)
- 4) Προδιαγραφές της παροχής ισχύος
- 5) Επιβεβαιώστε ότι η ηλεκτρολογική ικανότητα είναι επαρκής.
- 6) Βεβαιωθείτε ότι η αρχική τάση διατηρείται κατά περισσότερο από 90 % της ονομαστικής τάσης που είναι σημειωμένη στην πλάκα.
- 7) Επιβεβαιώστε ότι το πάχος του καλωδίου είναι όπως ορίζεται στις προδιαγραφές των πηγών ισχύος. (Ειδικά σημειώστε την σχέση μεταξύ του μήκους του καλωδίου και του πάχους.)
- 8) Πάντα να εγκαθιστάτε ασφαλειοδιακόπτη όπου υπάρχει νερό ή υγρασία.
- 9) Μπορεί να συμβούν τα παρακάτω από πτώση τάσης.
 - Κραδασμός μαγνητικού διακόπτη, βλάβη του σημείου επαφής, πτώση ασφάλειας, διαταραχή φυσιολογικής λειτουργίας μίας συσκευής προστασίας έναντι υπερφόρτωσης.
 - Δεν δίνεται σωστή ισχύς εκκίνησης στον συμπιεστή.

ΠΑΡΑΔΟΣΗ

Διδάξτε στον πελάτη τις διαδικασίες λειτουργίας και συντήρησης, χρησιμοποιώντας το εγχειρίδιο λειτουργίας (καθαρισμός φίλτρου αέρα, έλεγχος θερμοκρασίας κλπ).

Ρύθμιση Μικροδιακοπών

1. Εσωτερική μονάδα συστήματος

	Λειτουργία	Περιγραφή	Ρύθμιση Off	Ρύθμιση On	Προεπιλεγμένο
Μικροδιακόπτης 1	Επικοινωνία	Δ/Ι (Προεπιλογή)	-	-	Απενεργοποίηση
Μικροδιακόπτης 2	Κύκλος	Δ/Ι (Προεπιλογή)	-	-	Απενεργοποίηση
Μικροδιακόπτης 3	Ομαδικός έλεγχος	Επιλογή Κύριας ή Εξαρτώμενης	Κύρια	Εξαρτώμενη	Απενεργοποίηση
Μικροδιακόπτης 4	Λειτουργία Ξηράς Επαφής	Επιλογή Λειτουργίας Ξηράς Επαφής	Ενσύρματο / Ασύρματο τηλεχειριστήριο Επιλογή Χειροκίνητης ή Αυτόματης κατάστασης λειτουργίας	Αυτόματο	Απενεργοποίηση
Μικροδιακόπτης 5	Εγκατάσταση	Συνεχής λειτουργία του ανεμιστήρα	Ακύρωση συνεχούς λειτουργίας	-	Απενεργοποίηση
Μικροδιακόπτης 6	Σύνδεση θερμοαντήρα	Δ/Ι	-	-	Απενεργοποίηση
Μικροδιακόπτης 7	Σύνδεση Εξαερισμού	Επιλογή σύνδεσης Εξαερισμού	Ακύρωση Εξαερισμού	Λειτουργία	Απενεργοποίηση
	Επιλογή πτερυγίων (Κονσόλα)	Επιλογή Πτερυγίων επάνω/κάτω	Πτερύγιο Επάνω + Κάτω	Μόνο Πτερύγιο Επάνω	
	Επιλογή περιοχής	Επιλογή τροπικής περιοχής	Γενικό μοντέλο	Τροπικό μοντέλο	
Μικροδιακόπτης 8	Κλιπ	Ρεζέρβα	-	-	Απενεργοποίηση



ΠΡΟΣΟΧΗ

Για τα Μοντέλα Multi V, οι Μικροδιακόπτες 1, 2, 6, 8 πρέπει να είναι ορισμένοι στο OFF.

Ρύθμιση Ομαδικού Ελέγχου

1. Ομαδικός Έλεγχος 1

■ Ενσύρματο τηλεχειριστήριο 1 + Τυπικές εσωτερικές μονάδες

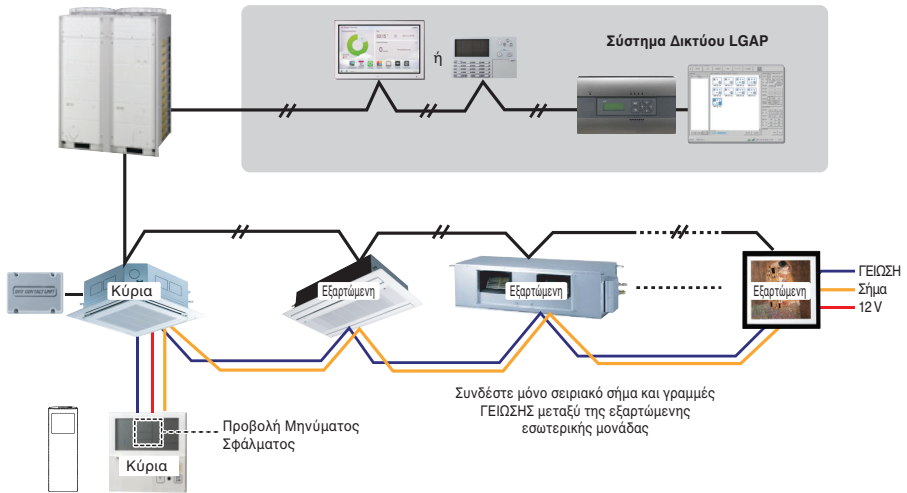

■ Μικροδιακόπτες στο PCB

① Ρύθμιση Κύριας - Αρ. 3 Off

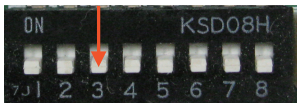

② Ρύθμιση Εξαρτώμενης - Αρ. 3 On

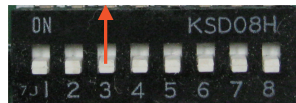

Μικροδιακόπτης Εσωτερικής Μονάδας

Κάποια προϊόντα δεν έχουν Μικροδιακόπτες στην Πλακέτα. Είναι δυνατός ο ορισμός των εσωτερικών μονάδων ως Κύρια ή Εξαρτώμενη με τη χρήση του ασύρματου τηλεχειριστηρίου αντί για τον Μικροδιακόπτη. Για λεπτομέρειες της ρύθμισης, παρακαλούμε ανατρέξτε στο εγχειρίδιο του ασύρματου τηλεχειριστηρίου.

- Είναι δυνατόν να συνδεθούν έως 16 εσωτερικές μονάδες (Μέγ.) με ένα ενσύρματο τηλεχειριστήριο. Ορίστε μόνο την μία εσωτερική μονάδα ως Κύρια, και τις άλλες ως Εξαρτώμενες.
- Είναι δυνατόν να γίνει σύνδεση με όλους τους τύπους εσωτερικής μονάδας.
- Είναι δυνατόν να χρησιμοποιήσετε το ασύρματο τηλεχειριστήριο ταυτόχρονα.
- Είναι δυνατόν να γίνει σύνδεση με Ξηρά Επαφή και Κεντρικό ελεγκτή ταυτόχρονα.
 - Η Κύρια εσωτερική μονάδα μπορεί να αναγνωρίσει μόνο Ξηρά Επαφή και Κεντρικό Ελεγκτή μόνο.
- Στην περίπτωση που θα προκύψει κάποιο σφάλμα στην εσωτερική μονάδα, προβάλλεται ο κωδικός σφάλματος στο ενσύρματο τηλεχειριστήριο. Είναι δυνατός ο έλεγχος των άλλων εσωτερικών μονάδων, εκτός αυτών με σφάλμα.

Εγκατάσταση

- * Είναι δυνατή η σύνδεση εσωτερικών μονάδων κατασκευής μετά τον Φεβ. 2009.
 - * Μπορεί να προκληθούν δυσλειτουργίες όταν δεν υπάρχει ρύθμιση κύριας και εξαρτώμενης.
 - * Στην περίπτωση Ομαδικού Ελέγχου, είναι δυνατή η χρήση των ακόλουθων λειτουργιών:
 - Επιλογή λειτουργίας, διακοπή ή τρόπος λειτουργίας
 - Ρύθμιση θερμοκρασίας και έλεγχος θερμοκρασίας χώρου
 - Αλλαγή τρέχουσας ώρας
 - Έλεγχος ρυθμού ροής (Υψηλή/Μεσαία/Χαμηλή)
 - Εναλλακτικές Ρυθμίσεις
- Δεν είναι δυνατή η χρήση κάποιων λειτουργιών.

2. Έλεγχος Ομάδας 2

■ Ενσύρματα τηλεχειριστήρια+ Τυπικές εσωτερικές μονάδες

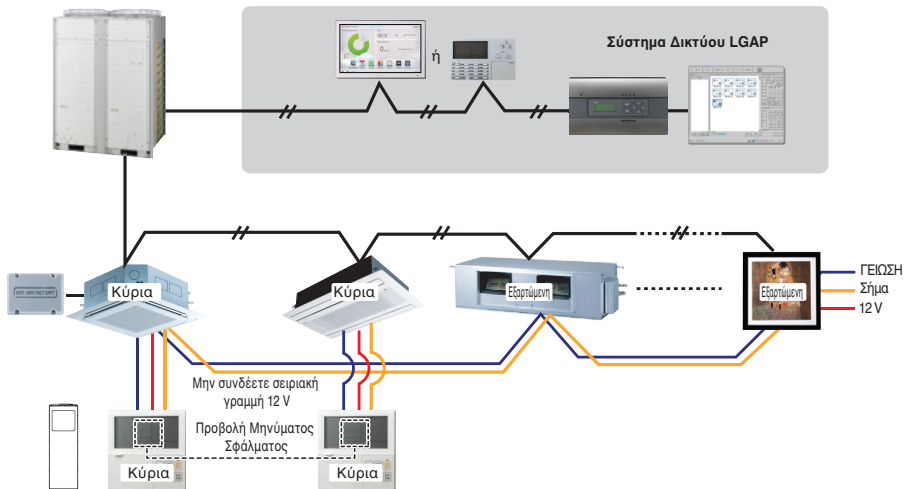

- * Είναι δυνατός ο έλεγχος 16 μονάδων (Μέγ.) με το κύριο ενσύρματο τηλεχειριστήριο.
- * Εκτός από αυτά, είναι ίδια με τον Ομαδικό Έλεγχο 1.

3. Ομαδικός Έλεγχος 3

■ Μικτή σύνδεση με εσωτερικές μονάδες και Μονάδα Εισόδου Φρέσκου Αέρα

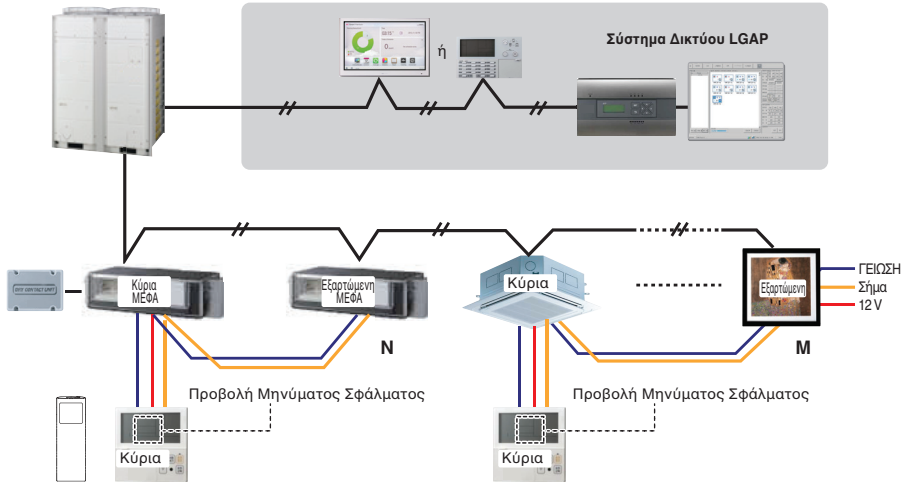

* Στην περίπτωση σύνδεσης με τυπική εσωτερική μονάδα και Μονάδα Εισόδου Φρέσκου Αέρα, διαχωρίστε την Μονάδα Εισόδου Φρέσκου αέρα από τις τυπικές μονάδες. (N, M ≤ 16) (επειδή οι ρυθμίσεις θερμοκρασίας τους είναι διαφορετικές.)

* Εκτός από αυτά, είναι το ίδιο με τον Ομαδικό Έλεγχο 1.

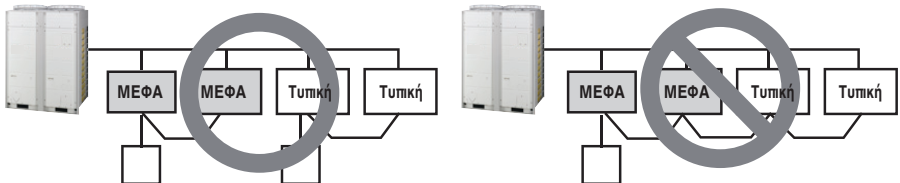

* ΜΕΦΑ: Μονάδα Εισόδου Φρέσκου Αέρα
Τυπική: τυπική Εσωτερική Μονάδα

4. 2 Τηλεχειριστήρια

■ 2 Ενσύρματο τηλεχειριστήρια + 1 Εσωτερική μονάδα

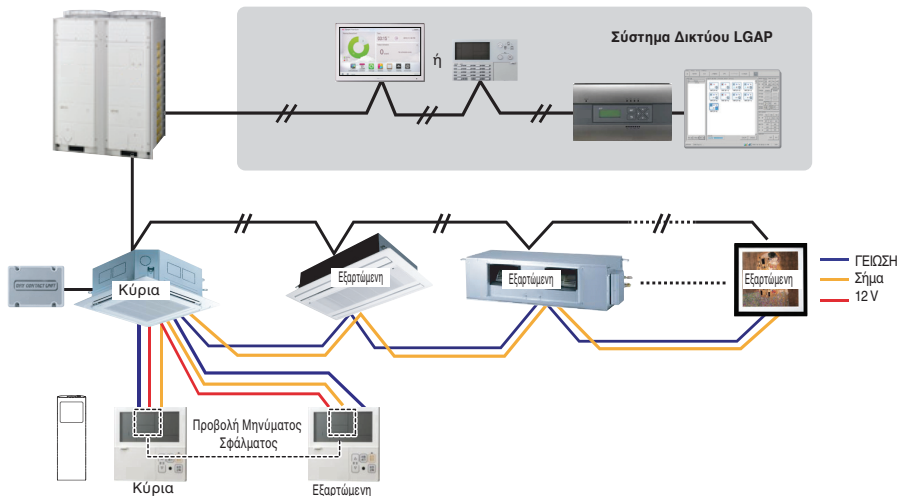

1. Είναι δυνατή η σύνδεση δύο ενσύρματων τηλεχειριστηρίων με μία εσωτερική μονάδα. Ορίστε μόνο μία εσωτερική μονάδα ως Κύρια, και τις άλλες ως Εξαρτώμενες. Ορίστε μόνο ένα τηλεχειριστήριο ως Κύριο, και τα άλλα ως Εξαρτώμενα.
2. Για τον κάθε τύπο εσωτερικής μονάδας είναι δυνατή η σύνδεση δύο τηλεχειριστηρίων.
3. Είναι δυνατή η χρήση ασύρματου τηλεχειριστηρίου ταυτόχρονα.
4. Είναι δυνατή η σύνδεση με Ξηρά Επαφή και Κεντρικό ελεγκτή ταυτόχρονα.
5. Στην περίπτωση που προκύψει κάποιο σφάλμα στην εσωτερική μονάδα, προβάλλεται ο κωδικός σφάλματος στο ενσύρματο τηλεχειριστήριο.
6. Δεν υπάρχουν όρια στην λειτουργία εσωτερικών μονάδων.

5. Παρελκόμενα για τον ορισμό ομαδικού ελέγχου

Είναι δυνατός ο ορισμός ομάδας με την χρήση των παρακάτω παρελκόμενων.

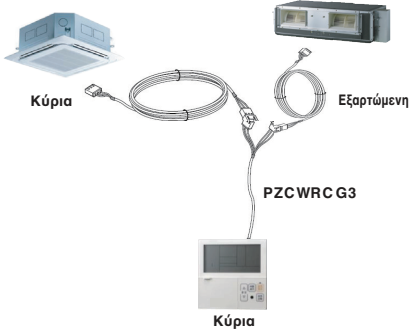
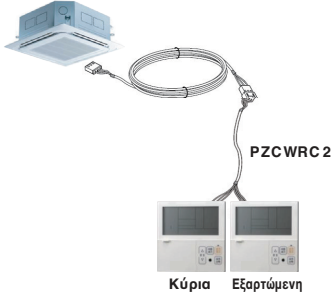
Εσωτερική μονάδα 2 EA + Ενσύρματο τηλεχειριστήριο	Εσωτερική μονάδα 1 EA + Ενσύρματο τηλεχειριστήριο 2 EA
<p>✱ Χρησιμοποιείται καλώδιο PZCWRCG3 για την σύνδεση</p>  <p>Κύρια</p> <p>Εξαρτώμενη</p> <p>PZCWRCG3</p> <p>Κύρια</p>	<p>✱ Χρησιμοποιείται καλώδιο PZCWRC2 για την σύνδεση</p>  <p>PZCWRC2</p> <p>Κύρια</p> <p>Εξαρτώμενη</p>

⚠ ΠΡΟΣΟΧΗ

- Τοποθετήστε πλήρως εγκλεισμένο μη εύflexτο αγωγό στην περίπτωση που οι τοπικοί κανονισμοί οικοδόμησης απαιτούν χρήση καλωδίωσης ψευδοροφής.

Όνομασία μοντέλου

ARN U 07 3 L1 G 2

- Αριθμός σειράς
- Συνδυασμοί λειτουργιών
A: Βασική λειτουργία
G: Χαμηλή στατική
- Όνομα σασί
Χαμηλή στατική: L1, L2, L3
Μέση στατική: M1, M2, M3
Υψηλή στατική: BH, BG, BR, B8
- Τιμές τάσης
6: 1Ø, 220 - 240 V, 50 Hz
G: 1Ø, 220 - 240 V, 50 Hz/1Ø, 220 V, 60 Hz
- Συνολική ισχύς ψύξης σε Btu/h
EX) 5 000 Btu/h → '05' 18 000 Btu/h → '18'
- Συνδυασμός τύπου Inverter και μόνο ψύξης ή αντλίας θερμότητας
N: AC Inverter και M/Ψ V: AC Inverter και A/Θ
U: DC Inverter και M/Ψ και A/Θ
- Σύστημα **MULTI V** με εσωτερική μονάδα που χρησιμοποιεί R32 / R410A
* LGETA:U Ex) URN

Εκπομπές θορύβου στον αέρα

Η A-σταθμισμένη πίεση ήχου που εκπέμπει αυτό το προϊόν είναι κάτω από 70 dB.

** Το επίπεδο ήχου ενδέχεται να διαφέρει ανάλογα με την τοποθεσία.

Οι τιμές που αναφέρονται είναι επίπεδα εκπομπής και δεν αποτελούν απαραίτητα ασφαλή επίπεδα εργασίας.

Παρότι υπάρχει συσχετισμός μεταξύ των επιπέδων εκπομπής και έκθεσης, αυτός δεν μπορεί να χρησιμοποιηθεί ώστε να καθοριστεί με αξιοπιστία εάν απαιτούνται περαιτέρω προφυλάξεις ή όχι.

Οι παράγοντες που επηρεάζουν το πραγματικό επίπεδο έκθεσης των εργατών περιλαμβάνουν τα χαρακτηριστικά του δωματίου εργασίας και των άλλων πηγών θορύβου, δηλαδή τον αριθμό συσκευών και άλλων κοντινών εργασιών καθώς και τη χρονική διάρκεια για την οποία είναι εκτεθειμένος στο θόρυβο ένας εργαζόμενος. Επίσης, το επιτρεπτό επίπεδο έκθεσης ενδέχεται να διαφέρει από χώρα σε χώρα. Αυτές οι πληροφορίες, ωστόσο, θα επιτρέψουν στο χρήστη του εξοπλισμού να αξιολογήσει καλύτερα τους κινδύνους.

Συγκέντρωση περιορισμού

Η συγκέντρωση περιορισμού είναι το όριο της συγκέντρωσης αερίου φρέον στην οποία μπορούν να ληφθούν άμεσα μέτρα χωρίς βλάβες στον ανθρώπινο σώμα όταν υπάρχει διαρροή ψυκτικού στον αέρα. Η συγκέντρωση περιορισμού θα περιγράφεται ως μονάδα kg/m^3 (Βάρος αερίου φρέον ανά μονάδα όγκου αέρα) προς διευκόλυνση των υπολογισμών.

Συγκέντρωση περιορισμού: 0.44 kg/m^3 (R410A)

■ Υπολογισμός συγκέντρωσης ψυκτικού

Συγκέντρωση ψυκτικού = $\frac{\text{Συνολική ποσότητα αναπλήρωσης ψυκτικού στην εγκατάσταση ψύξης (kg)}}{\text{Όγκος μικρότερου δωματίου όπου είναι εγκαταστημένη εσωτερική μονάδα (m}^3\text{)}}$

Πώς να ρυθμίσετε το E.S.P.;

Πλαίσιο L1 : 05, 07, 09 k

(Μονάδα: CMM)

Τιμή ρύθμισης	Στατική πίεση (mmAq(Pa))					
	0 (0)	1 (10)	2 (20)	3 (29)	4 (39)	5 (49)
60	-	-	-	-	-	-
65	5.03	-	-	-	-	-
70	5.60	4.85	-	-	-	-
75	6.19	5.44	4.57	-	-	-
80	6.79	6.05	5.17	-	-	-
85	7.41	6.67	5.80	4.80	-	-
90	8.05	7.31	6.43	5.44	-	-
95	8.71	7.96	7.09	6.09	4.97	-
100	9.38	8.63	7.76	6.76	5.64	-
105	10.07	9.32	8.45	7.45	6.33	5.08
110	-	10.03	9.16	8.16	7.04	5.79
115	-	-	9.88	8.88	7.76	6.51
120	-	-	-	9.62	8.50	7.25
125	-	-	-	10.38	9.26	8.01
130	-	-	-	-	10.03	8.78

Πλαίσιο L2 : 12, 15, 18 k

(Μονάδα: CMM)

Τιμή ρύθμισης	Στατική πίεση (mmAq(Pa))					
	0 (0)	1 (10)	2 (20)	3 (29)	4 (39)	5 (49)
75	6.50	-	-	-	-	-
80	7.34	6.70	-	-	-	-
85	8.20	7.55	6.69	-	-	-
90	9.07	8.43	7.56	6.47	-	-
95	9.96	9.32	8.45	7.36	-	-
100	10.87	10.22	9.36	8.27	6.96	-
105	11.79	11.15	10.28	9.19	7.89	6.35
110	12.73	12.09	11.22	10.14	8.83	7.30
115	13.69	13.05	12.18	11.09	9.78	8.25
120	14.67	14.02	13.16	12.07	10.76	9.23
125	15.66	15.01	14.15	13.06	11.75	10.22
130	16.67	16.02	15.16	14.07	12.76	11.23
135	-	-	16.18	15.10	13.79	12.26
140	-	-	-	16.14	14.83	13.30
145	-	-	-	-	15.89	14.36

Πλαίσιο L3 : 21, 24 k

(Μονάδα: CMM)

Τιμή ρύθμισης	Στατική πίεση (mmAq(Pa))					
	0 (0)	1 (10)	2 (20)	3 (29)	4 (39)	5 (49)
85	10.19	-	-	-	-	-
90	12.18	10.71	11.09	-	-	-
95	13.81	12.34	12.19	-	-	-
100	15.16	13.69	13.38	10.71	-	-
105	16.30	14.83	14.36	11.85	-	-
110	17.31	15.85	15.23	12.86	10.97	-
115	18.27	16.80	16.07	13.82	11.93	-
120	19.26	17.79	16.93	14.80	12.91	10.49
125	20.34	18.87	17.89	15.88	13.99	11.57
130	21.60	20.13	19.01	17.14	15.25	12.83
135	-	21.64	20.36	18.66	16.76	14.35
140	-	-	22.01	20.50	18.61	16.19
145	-	-	-	22.75	20.86	18.44

Σημείωση :

1. Ο παραπάνω πίνακας δείχνει την αντιστοιχία μεταξύ των τιμών του αέρα και του E.S.P.
2. Παρακαλούμε συμβουλευτείτε το εγχειρίδιο του ενσύρματου τηλεχειριστήριου για τη διαδικασία ρύθμισης του E.S.P.

Πλαίσιο M1 : 7, 9, 12, 15, 18 k

(Μονάδα : CMM)

Τιμή ρύθμισης	Στατική πίεση (mmAq(Pa))							
	2.5(25)	4(39)	6(59)	8(78)	10(98)	12(118)	14(137)	15(147)
70	11.3	-	-	-	-	-	-	-
75	12.8	-	-	-	-	-	-	-
80	14.4	11.4	-	-	-	-	-	-
85	15.9	13.2	10.2	-	-	-	-	-
90	17.5	15.0	12.0	-	-	-	-	-
95	19.0	16.7	13.7	10.7	-	-	-	-
100	20.6	18.5	15.5	12.5	-	-	-	-
105	22.1	20.3	17.3	14.3	11.1	-	-	-
110	23.7	22.1	19.0	16.1	13.1	10.0	-	-
115	-	23.8	20.8	17.9	15.1	12.2	-	-
120	-	-	22.6	19.7	17.1	14.3	11.3	-
125	-	-	-	21.5	19.1	16.5	13.6	11.9
130	-	-	-	23.3	21.2	18.7	15.8	14.3
135	-	-	-	-	23.2	20.8	18.0	16.7
140	-	-	-	-	-	23.0	20.3	19.1
145	-	-	-	-	-	-	22.5	21.5
150	-	-	-	-	-	-	-	23.8

Πλαίσιο M1 : 24 k

(Μονάδα : CMM)

Τιμή ρύθμισης	Στατική πίεση (mmAq(Pa))							
	2.5(25)	4(39)	6(59)	8(78)	10(98)	12(118)	14(137)	15(147)
85	16.8	14.6	-	-	-	-	-	-
90	18.1	15.9	-	-	-	-	-	-
95	19.4	17.2	15.0	-	-	-	-	-
100	20.7	18.5	16.3	13.9	-	-	-	-
105	22.0	19.8	17.7	15.3	13.0	-	-	-
110	23.3	21.1	19.1	16.8	14.6	-	-	-
115	24.6	22.4	20.5	18.3	16.3	14.2	-	-
120	25.9	23.7	21.8	19.7	17.9	15.9	13.3	-
125	-	25.1	23.2	21.2	19.6	17.5	15.2	14.6
130	-	-	24.6	22.7	21.2	19.2	17.1	16.3
135	-	-	-	24.2	22.9	20.9	19.0	18.1
140	-	-	-	-	24.5	22.6	20.9	19.9

- Σημείωση: 1. Ο παραπάνω πίνακας δείχνει την αντιστοιχία μεταξύ των παροχών αέρα και του E.S.P.
 2. Παρακαλούμε ελέγξτε και προσαρμόστε την τιμή της E.S.P. (εξωτερική στατική πίεση) μετά την εγκατάσταση του προϊόντος. Αλλιώς, υπάρχει κίνδυνος αδύναμης ψύξης/θέρμανσης και εκροή/στάξιμο συμπυκνωμένου νερού.

Πλαίσιο M2 : 7, 9, 12, 15 k

(Μονάδα : CMM)

Τιμή ρύθμισης	Στατική πίεση (mmAq(Pa))							
	4(39)	6(59)	8(78)	10(98)	12(118)	14(137)	16(157)	18(177)
65	4.7	-	-	-	-	-	-	-
70	10.3	-	-	-	-	-	-	-
75	15.0	-	-	-	-	-	-	-
80	19.0	7.6	-	-	-	-	-	-
85	24.9	13.8	4.9	-	-	-	-	-
90	27.6	20.4	7.8	-	-	-	-	-
95	30.4	24.4	15.7	5.2	-	-	-	-
100	33.1	28.7	20.8	9.2	3.8	-	-	-
105	35.9	31.7	24.1	17.5	6.7	-	-	-
110	38.6	34.7	30.5	22.2	11.5	5.5	-	-
115	40.1	37.8	33.8	27.9	20.2	9.1	-	-
120	-	39.1	37.1	31.4	24.6	17.9	7.5	-
125	-	-	38.5	35.0	30.1	21.2	11.0	6.7
130	-	-	-	37.1	32.0	27.6	15.6	10.0
135	-	-	-	-	36.8	31.5	24.3	16.2
140	-	-	-	-	40.5	35.9	29.8	22.4
145	-	-	-	-	-	39.9	34.9	27.8
150	-	-	-	-	-	-	39.4	34.2
155	-	-	-	-	-	-	-	37.1

Πλαίσιο M2 : 28, 36 k

(Μονάδα : CMM)

Τιμή ρύθμισης	Στατική πίεση (mmAq(Pa))							
	4(39)	6(59)	8(78)	10(98)	12(118)	14(137)	16(157)	18(177)
65	4.7	-	-	-	-	-	-	-
70	10.3	-	-	-	-	-	-	-
75	15.0	-	-	-	-	-	-	-
80	19.0	7.6	-	-	-	-	-	-
85	24.9	13.8	4.9	-	-	-	-	-
90	27.6	20.4	7.8	-	-	-	-	-
95	30.4	24.4	15.7	5.2	-	-	-	-
100	33.1	28.7	20.8	9.2	3.8	-	-	-
105	35.9	31.7	24.1	17.5	6.7	-	-	-
110	38.6	34.7	30.5	22.2	11.5	5.5	-	-
115	40.1	37.8	33.8	27.9	20.2	9.1	-	-
120	-	39.1	37.1	31.4	24.6	17.9	7.5	-
125	-	-	38.5	35.0	30.1	21.2	11.0	6.7
130	-	-	-	37.1	32.0	27.6	15.6	10.0
135	-	-	-	-	36.8	31.5	24.3	16.2
140	-	-	-	-	40.5	35.9	29.8	22.4
145	-	-	-	-	-	39.9	34.9	27.8
150	-	-	-	-	-	-	39.4	34.2
155	-	-	-	-	-	-	-	37.1

- Σημείωση: 1. Ο παραπάνω πίνακας δείχνει την αντιστοιχία μεταξύ των παροχών αέρα και του E.S.P.
 2. Παρακαλούμε ελέγξτε και προσαρμόστε την τιμή της E.S.P. (εξωτερική στατική πίεση) μετά την εγκατάσταση του προϊόντος. Αλλιώς, υπάρχει κίνδυνος αδύναμης ψύξης/θέρμανσης και εκροή/στάξιμο συμπτυκνωμένου νερού.

Πλαίσιο M2 : 42 k

(Μονάδα : CMM)

Τιμή ρύθμισης	Στατική πίεση (mmAq(Pa))							
	4(39)	6(59)	8(78)	10(98)	12(118)	14(137)	16(157)	18(177)
90	23.0	-	-	-	-	-	-	-
95	25.9	19.1	-	-	-	-	-	-
100	28.6	23.3	-	-	-	-	-	-
105	31.4	26.4	19.6	-	-	-	-	-
110	34.2	29.9	24.2	-	-	-	-	-
115	36.6	32.7	28.8	21.7	-	-	-	-
120	39.2	35.7	31.8	26.2	19.6	-	-	-
125	41.7	38.5	34.8	30.8	24.3	-	-	-
130	44.0	41.2	37.7	34.1	29.0	22.3	-	-
135	-	43.8	40.7	37.4	32.6	27.5	20.5	-
140	-	-	43.5	40.4	37.2	32.6	25.8	19.9
145	-	-	-	43.4	41.6	37.4	30.7	24.6
150	-	-	-	-	43.4	42.3	35.4	29.4
155	-	-	-	-	-	43.7	37.5	32.7

Πλαίσιο M3 : 18, 24, 28 k

(Μονάδα : CMM)

Τιμή ρύθμισης	Στατική πίεση (mmAq(Pa))								
	4(39)	6(59)	8(78)	10(98)	12(118)	14(137)	16(157)	18(177)	20(196)
70	25.2	-	-	-	-	-	-	-	-
75	30.4	21.4	-	-	-	-	-	-	-
80	35.0	27.2	18.5	-	-	-	-	-	-
85	39.8	35.4	24.6	-	-	-	-	-	-
90	44.3	40.1	31.5	22.7	-	-	-	-	-
95	49.3	44.8	36.8	28.8	21.4	-	-	-	-
100	53.0	49.4	44.6	35.4	27.7	-	-	-	-
105	57.2	54.1	49.2	43.0	35.0	26.5	-	-	-
110	-	58.8	53.9	47.9	42.4	33.8	24.3	14.8	-
115	-	-	58.6	52.9	47.8	42.5	31.4	20.3	18.3
120	-	-	-	57.8	53.1	48.2	39.2	30.2	24.6
125	-	-	-	-	-	49.4	43.1	36.7	33.1
130	-	-	-	-	-	52.7	48.6	44.4	39.6
135	-	-	-	-	-	-	-	50.2	45.2

Πλαίσιο M3 : 48, 54 k

(Μονάδα : CMM)

Τιμή ρύθμισης	Στατική πίεση (mmAq(Pa))							
	5(49)	6(59)	8(78)	10(98)	12(118)	14(137)	15(147)	
70	25.1	-	-	-	-	-	-	
75	29.5	26.1	-	-	-	-	-	
80	34.0	30.8	25.9	-	-	-	-	
85	38.4	35.4	30.6	23.2	-	-	-	
90	42.9	40.1	35.2	28.1	21.0	-	-	
95	47.3	44.8	39.9	33.1	26.3	19.5	-	
100	51.8	49.4	44.6	38.0	31.7	25.2	22.6	
105	56.2	54.1	49.2	43.0	37.1	31.0	28.5	
110	-	58.8	53.9	47.9	42.4	36.7	34.4	
115	-	-	58.6	52.9	47.8	42.5	40.3	
120	-	-	-	57.8	53.1	48.2	46.1	
125	-	-	-	-	54.2	49.4	47.3	

Σημείωση: 1. Ο παραπάνω πίνακας δείχνει την αντιστοιχία μεταξύ των παροχών αέρα και του E.S.P.

2. Παρακαλούμε ελέγξτε και προσαρμόστε την τιμή της E.S.P. (εξωτερική στατική πίεση) μετά την εγκατάσταση του προϊόντος. Αλλιώς, υπάρχει κίνδυνος αδύναμης ψύξης/θέρμανσης και εκροή/στάξιμο συμπυκνωμένου νερού.

Πλαίσιο B8 : 36, 42, 48, 76, 96 k

(Μονάδα : CMM)



Τιμή ρύθμισης	Στατική πίεση (mmAq(Pa))											
	3(29)	4(39)	5(49)	6(59)	9(88)	12(118)	15(147)	18(177)	20(196)	22(216)	23(226)	25(245)
50	40.3	36.2	-	-	-	-	-	-	-	-	-	-
55	48.8	44.2	36.4	-	-	-	-	-	-	-	-	-
60	54.9	50.2	49.7	45.0	-	-	-	-	-	-	-	-
65	62.6	60.4	55.1	52.9	-	-	-	-	-	-	-	-
70	67.9	64.5	62.1	60.7	47.1	-	-	-	-	-	-	-
75	75.5	72.2	69.0	68.5	56.9	44.7	-	-	-	-	-	-
80	82.6	80.9	76.6	75.4	69.7	55.2	-	-	-	-	-	-
85	88.8	85.9	82.0	81.6	78.6	67.4	55.9	-	-	-	-	-
91	94.7	93.0	90.4	90.2	87.1	78.9	67.6	54.2	-	-	-	-
95	-	-	-	-	-	86.1	77.0	66.4	50.6	30.0	-	-
100	-	-	-	-	-	88.3	84.9	75.9	69.5	60.8	43.1	-
105	-	-	-	-	-	88.3	84.9	81.1	77.4	72.0	67.9	51.3

- Σημείωση: 1. Ο παραπάνω πίνακας δείχνει την αντιστοιχία μεταξύ των παροχών αέρα και του E.S.P.
 2. Παρακαλούμε ελέγξτε και προσαρμόστε την τιμή της E.S.P. (εξωτερική στατική πίεση) μετά την εγκατάσταση του προϊόντος. Αλλιώς, υπάρχει κίνδυνος αδύναμης ψύξης/θέρμανσης και εκροή/στάξιμο συμπυκνωμένου νερού.

Πώς να ρυθμίσετε το Αυτόματο ESP (Κλιματιστικό)

- Αυτή η λειτουργία ορίζει αυτόματα την ταχύτητα περιστροφής των ανεμιστήρων που αντιστοιχεί σε κάθε βήμα της βαθμονομημένης ροής αέρα για εύκολη εγκατάσταση.
- Για τη ρύθμιση Αυτόματου ESP, θα χρειαστείτε το τηλεχειριστήριο
- ※ Για λεπτομέρειες, ανατρέξτε στο εγχειρίδιο του τηλεχειριστηρίου

<Τύπος 1>

1. Εάν το κουμπί  είναι πατημένο για περισσότερο από 3 δευτερόλεπτα, τίθεται σε λειτουργία ρύθμισης εγκαταστάτη.
2. Χρησιμοποιήστε τα κουμπιά   για να μεταβείτε στη ρύθμιση 68-02 και να ορίσετε την Τιμή2. Ανατρέξτε στον πίνακα που ακολουθεί για τις τιμές του στοιχείου Τιμή2. (Διαρκεί περίπου 3 έως 8 λεπτά.)
3. Μόλις ολοκληρωθεί η εγκατάσταση, μπορείτε να μεταβείτε στη ρύθμιση εγκαταστάτη (68) για να δείτε αν η εγκατάσταση ήταν επιτυχής ή αν απέτυχε. (03: Επιτυχία, 04: Αποτυχία)

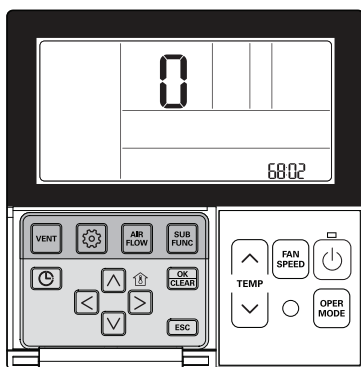

Τιμή 2: Μη αυτόματο βήμα

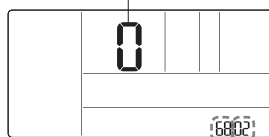

Τιμή κωδικού

Τιμή 1: λειτουργία Αυτόματου ESP

Τιμή 1 (Λειτουργία Αυτόματου ESP)	Τιμή 2 (Μη αυτόματο βήμα)	Περιγραφή (Ρύθμιση τάσης)
00 (Χωρίς χρήση)	-	-
01 (Αυτόματο)	-	-
02 (Μη αυτόματο)	0	190 V
	1	200 V
	2	210 V
	3	220 V
	4	230 V
	5	240 V
	6	250 V
	7	260 V
8	270 V	
03	-	Δεν μπορεί να ρυθμιστεί, μόνο η παρακολούθηση είναι δυνατή. Εάν η τιμή1 είναι 03, η ρύθμιση είναι επιτυχημένη.
04	-	Δεν μπορεί να ρυθμιστεί, μόνο η παρακολούθηση είναι δυνατή. Εάν η τιμή1 είναι 04, η ρύθμιση απέτυχε.

<Τύπος 2>

1. Μεταβείτε στη λειτουργία εγκαταστάτη στο τηλεχειριστήριο και επιλέξτε το Αυτόματο ESP.
2. Επιλέξτε την κατηγορία ρύθμισης και πατήστε το κουμπί [^ (επάνω)] για 3 δευτερόλεπτα για να μεταβείτε στην οθόνη εισαγωγής κωδικού πρόσβασης για τη ρύθμιση του εγκαταστάτη.
3. Εισαγάγετε τον κωδικό πρόσβασης και πατήστε το κουμπί [OK] για να μετακινηθείτε στη λίστα ρύθμισης εγκαταστάτη. Και επιλέξτε το Αυτόματο ESP.
4. Αφού επιλέξετε "Μη αυτόματο", ρυθμίστε την τάση (190 V - 270 V) όπως εμφανίζεται στην οθόνη.
5. Απαιτούνται περίπου 3-8 λεπτά για να ολοκληρωθεί η ρύθμιση. Μπορείτε να δείτε το αποτέλεσμα της ρύθμισης ως Επιτυχία ή Αποτυχία.

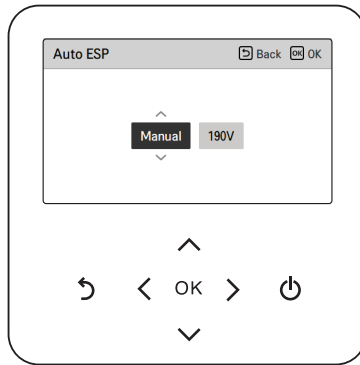

ΣΗΜΕΙΩΣΗ

Εάν το Αυτόματο ESP ρυθμιστεί λανθασμένα, το κλιματιστικό μπορεί να δυσλειτουργεί.

Αυτή η λειτουργία πρέπει να ρυθμιστεί από έναν ειδικό εγκατάστασης με άδεια εγκατάστασης.

Η λειτουργία αυτή είναι μια πρόσθετη λειτουργία του προϊόντος και μπορεί να μη λειτουργεί σε ορισμένα μοντέλα.

Το ενσύρματο τηλεχειριστήριο δεν λειτουργεί κατά τη ρύθμιση του Αυτόματου ESP.



Manufacturer :

LG Electronics Inc.

84, Wanam-ro, Seongsan-gu, Changwon-si, Gyeongsangnam-do, KOREA

UK Importer : LG Electronics U.K. Ltd

Velocity 2, Brooklands Drive, Weybridge, KT13 0SL

Eco design requirement

- The information for Eco design is available on the following free access website.
<https://www.lg.com/global/support/cedoc/cedoc>