

## BEDIENUNGSANLEITUNG

# WASCHMASCHINE



Bitte lesen Sie diese Anleitung vor der Montage aufmerksam durch. Auf diese Weise wird die Montage erleichtert und der korrekte und sichere Anschluss der Waschmaschine wird gewährleistet. Bewahren Sie diese Anleitung zum schnellen Nachschlagen in der Nähe der Waschmaschine auf.

DE DEUTSCH

F4WV710P\*  
F4WV709P\*  
F4WV708P\*



MFL71425641  
Rev.00\_040919

[www.lg.com](http://www.lg.com)  
Copyright © 2019 LG Electronics Inc. Alle Rechte vorbehalten

# INHALT

Diese Bedienungsanleitung kann Abbildungen oder Inhalte enthalten, die sich von Ihrem Modell unterscheiden.

Änderungen an dieser Bedienungsanleitung durch den Hersteller bleiben vorbehalten.

<b>WICHTIGE SICHERHEITSANWEISUNGEN .....</b>	<b>3</b>
LESEN SIE VOR DER VERWENDUNG ALLE ANWEISUNGEN.....	3
WARNUNG .....	3
UMWELTSCHUTZ .....	8
<b>AUFSTELLEN.....</b>	<b>9</b>
Teile und Spezifikationen .....	9
Voraussetzungen für den Aufstellort .....	11
Auspacken des Geräts.....	13
Ausrichten des Geräts .....	14
Anschluss des Wasserzulaufschlauchs .....	15
Anschluss des Ablaufschlauchs.....	17
<b>BETRIEB.....</b>	<b>18</b>
Überblick über die Bedienung.....	18
Vorbereitung der Waschladung.....	18
Hinzugabe von Waschmittel und Weichspüler.....	20
Bedienfeld .....	23
Programmtabelle.....	25
Verbrauchsdaten.....	30
Zusätzliche Optionen und Funktionen .....	31
<b>INTELLIGENTE FUNKTIONEN .....</b>	<b>34</b>
Verwendung der LG SmartThinQ-App .....	34
Die Verwendung von Smart Diagnosis .....	37
<b>WARTUNG .....</b>	<b>39</b>
Reinigung nach jedem Waschgang .....	39
Regelmäßige Reinigung des Geräts.....	40
<b>FEHLERBEHEBUNG.....</b>	<b>43</b>
Bevor Sie sich an den Kundendienst wenden .....	43
<b>BETRIEBSDATEN .....</b>	<b>52</b>
Produktdatenblatt.....	52

## LESEN SIE VOR DER VERWENDUNG ALLE ANWEISUNGEN

Die folgenden Sicherheitsrichtlinien dienen dazu, unvorhergesehene Risiken oder Beschädigungen durch unsicheren oder nicht ordnungsgemäßen Betrieb des Geräts zu vermeiden.

Die Richtlinien sind in die Hinweise 'WARNUNG' und 'ACHTUNG', wie nachfolgend beschrieben, unterteilt.

### Sicherheitshinweise

 Dieses Symbol wird angezeigt, um auf Punkte und Bedienvorgänge hinzuweisen, die ein Risiko bergen können. Lesen Sie den mit diesem Symbol gekennzeichneten Teil sorgfältig und befolgen Sie die Anweisungen, um Risiken zu vermeiden.

#### **WARNUNG**

Damit wird angezeigt, dass die Nichtbeachtung der Anweisung zu ernsthaften Verletzungen oder zum Tod führen kann.

#### **ACHTUNG**

Damit wird angezeigt, dass die Nichtbeachtung der Anweisungen zu leichten Verletzungen oder einer Beschädigung des Geräts führen kann.

### WARNUNG

#### **WARNUNG**

**Befolgen Sie grundlegende Vorsichtsmaßnahmen, um Explosionen, Brandgefahren, Stromschläge, Verbrühungen oder sonstige Personenschäden zu vermeiden. Dazu gehört Folgendes:**

## **Kinder im Haushalt**

Dieses Haushaltsgerät ist nicht für die Verwendung durch Personen (einschließlich Kindern) mit eingeschränkten körperlichen, sensorischen oder geistigen Fähigkeiten oder mangelnder Erfahrung oder Kenntnis geeignet, es sei denn, sie werden bei der Nutzung des Geräts beaufsichtigt oder haben dafür eine Einweisung von jemandem erhalten, der für ihre Sicherheit verantwortlich ist. Kinder sollten beaufsichtigt werden, um sicherzustellen, dass sie mit dem Haushaltsgerät nicht spielen.

## **Für die Verwendung in Europa**

- Dieses Haushaltsgerät kann von Kindern ab 8 Jahren, sowie von Personen mit eingeschränkten körperlichen, sensorischen oder geistigen Fähigkeiten, oder mit mangelnder Erfahrung und Kenntnis benutzt werden, wenn sie bei der Nutzung des Geräts beaufsichtigt werden oder eine Einweisung zur sicheren Nutzung des Geräts und den damit verbundenen Gefahren erhalten haben. Kinder dürfen mit dem Haushaltsgerät nicht spielen. Die Reinigung und Wartung seitens des Benutzers darf von Kindern nicht ohne Beaufsichtigung vorgenommen werden.
- Kinder unter 3 Jahren sollten von dem Gerät fern gehalten werden, es sei denn, sie werden kontinuierlich beaufsichtigt.

## **Aufstellen**

- Versuchen Sie niemals, das Gerät einzuschalten, wenn es beschädigt ist, eine Störung hat, es teilweise zerlegt ist oder fehlende oder kaputte Teile aufweist, einschließlich einem beschädigten Netzkabels oder Steckers.
- Das Gerät darf nur von zwei oder mehr Personen transportiert werden, die das Gerät sicher halten.
- Installieren Sie das Gerät nicht an einer Stelle, an der Dampf oder Staub entsteht. Installieren Sie das Gerät nicht in einem Bereich unter freiem Himmel oder einem Bereich, an dem es Witterungseinflüssen, wie direkter Sonneneinstrahlung, Wind, Regen oder Temperaturen unterhalb des Gefrierpunktes, ausgesetzt ist.

- Ziehen Sie den Ablaufschlauch fest an, damit sich dieser nicht lösen kann.
- Wenn das Stromkabel beschädigt oder die Steckdose locker ist, verwenden Sie das Stromkabel nicht und nehmen Sie Kontakt mit dem Kundendienst auf.
- Schließen Sie das Gerät nicht an eine Steckdosenleiste, ein Verlängerungskabel oder einen Adapter an.
- Dieses Gerät darf nicht hinter einer verschließbaren Tür, einer Schiebetür oder einer Tür, deren Scharnier sich auf der entgegengesetzten Seite des Geräts befindet, so aufgestellt werden, dass dadurch die Tür des Geräts nicht vollständig geöffnet werden kann.
- Dieses Haushaltsgerät muss geerdet werden. Bei einer Störung oder einem Ausfall wird durch die Erdung das Risiko eines Stromschlags gesenkt, da dem elektrischen Strom der Weg des geringsten Widerstands ermöglicht wird.
- Dieses Gerät ist mit einem Stromeinspeisungskabel ausgerüstet, das über einen Geräte-Erdungsleiter und einen Erdungs-Netzstecker verfügt. Der Netzstecker muss in eine geeignete Steckdose gesteckt werden, die mit allen gemäß den lokalen Vorschriften und Anordnungen vorgeschriebenen Ausrüstungen versehen ist.
- Ein falscher Anschluss der Geräte-Erdungsleitung kann zu einem Stromschlag führen. Falls Sie Zweifel haben, ob das Haushaltsgerät ordnungsgemäß geerdet ist, lassen Sie es von einem qualifizierten Elektriker oder Servicetechniker überprüfen.
- Modifizieren Sie den Stecker, der mit dem Haushaltsgerät ausgeliefert wird, nicht. Falls er nicht in die Steckdose passt, lassen Sie von einem qualifizierten Elektriker eine ordnungsgemäße Steckdose installieren.

## **Betrieb**

- Versuchen Sie nicht, Verkleidungen abzunehmen oder das Gerät auseinanderzubauen.
- Verwenden Sie keine scharfen Gegenstände auf dem Bedienfeld zur Bedienung des Geräts.

- Reparieren oder ersetzen Sie keinen Teil des Geräts. Alle Reparatur- und Wartungsarbeiten müssen von qualifiziertem Fachpersonal durchgeführt werden, sofern dies nicht ausdrücklich in dieser Bedienungsanleitung anders angegeben ist. Verwenden Sie nur autorisierte Originalersatzteile.
- Fügen Sie keine lebenden Tiere, wie etwa Haustiere, in das Gerät ein..
- Halten Sie den Bereich unter und neben Ihrem Haushaltsgerät von brennbaren Materialien, wie etwa Flusen, Papier, Lappen, Chemikalien usw. frei.
- Lassen Sie die Tür des Haushaltsgeräts nicht offen. Kinder könnten sich an die Tür hängen oder in das Gerät klettern, was zu Beschädigungen oder Verletzungen führen kann.
- Verwenden Sie neue Schläuche oder die Schläuche, die zusammen mit dem Gerät geliefert wurden. Die Wiederverwendung alter Schläuche kann zum Austritt von Wasser und zu nachfolgenden Sachschäden führen.
- Waschen, trocknen oder legen Sie keine Textilgegenstände, die mit brennbaren oder explosiven Stoffen gereinigt, gewaschen, eingeweicht oder befleckt wurden (wie etwa Wachse, Wachsentrferner, Öl, Farbe, Benzin, Ölentferner, Lösungsmittel für die chemische Reinigung, Kerosin, Fleckentrferner, Terpentin, Pflanzenöl, Speiseöl, Aceton, Alkohol usw.) in das Gerät. Eine unsachgemäße Verwendung kann einen Brand oder eine Explosion verursachen.
- Niemals in das Haushaltsgerät greifen während es in Betrieb ist. Warten Sie, bis die Trommel vollständig zum Stillstand gekommen ist.
- Im Falle von Überschwemmungen, ziehen Sie den Stromstecker heraus und nehmen Sie Kontakt mit dem Kundendienst von LG Electronics auf.
- Drücken Sie die Tür des Geräts nicht zu sehr nach unten, wenn diese geöffnet ist.
- Berühren Sie die Tür nicht während eines Programms mit hohen Temperaturen.

- Verwenden Sie in der Nähe des Geräts keine entzündlichen Gase oder brennbaren Stoffe (Benzol, Benzin, Verdünner, Rohbenzin, Alkohol usw.).
- Falls der Ablaufschlauch im Winter eingefroren sein sollte, verwenden Sie das Gerät bitte erst , wenn dieser wieder aufgetaut ist.
- Bewahren Sie sämtliche Waschmittel, Weichspüler und Bleichmittel außerhalb der Reichweite von Kindern auf.
- Berühren Sie nie den Stecker oder die Gerätesteuerung mit feuchten Händen.
- Biegen Sie das Stromkabel nicht übermäßig und stellen Sie keine schweren Gegenstände auf dasselbe.
- Waschen Sie keine Teppiche, Matten, Schuhe oder Haustierdecken oder andere Gegenstände außer Kleidung oder Bettwäsche in dieser Maschine.
- Dieses Gerät darf nur für Haushaltszwecke und nur stationär verwendet werden.
- Falls es zu einem Gasleck kommt (Isobutan, Propan, Erdgas usw.), berühren Sie das Gerät oder den Netzstecker nicht und lüften Sie den Bereich sofort.

## **Wartung**

- Stecken Sie den Stromstecker sicher in die Steckdose, nachdem Sie Feuchtigkeit und Staub vollständig beseitigt haben.
- Trennen Sie das Gerät vor der Reinigung von der Stromversorgung. Die Bedienelemente auszuschalten oder in den Standby Modus zu schalten, trennt das Gerät nicht von der Stromversorgung.
- Sprühen Sie kein Wasser auf die Innen- oder Außenseite des Gerätes, um dieses zu reinigen.
- Schalten Sie das Gerät niemals aus, indem Sie am Stromkabel ziehen. Nehmen Sie immer den Stromstecker fest in die Hand und ziehen Sie ihn gerade aus der Steckdose.

## Entsorgung

- Ziehen Sie vor der Entsorgung eines alten Geräts den Netzstecker aus der Steckdose . Schneiden Sie das Kabel unmittelbar am Austritt aus dem Haushaltsgerät ab, um Missbrauch zu verhindern.
- Entsorgen Sie die gesamten Verpackungsmaterialien (wie zum Beispiel Plastiktüten und Styropor) außerhalb der Reichweite von Kindern. Die Verpackungsmaterialien können Erstickungen verursachen.
- Entfernen Sie die Tür, bevor das Gerät entsorgt oder außer Betrieb genommen wird, um zu vermeiden, dass Kinder oder Kleintiere darin eingeschlossen werden.

## UMWELTSCHUTZ

### Entsorgung Ihrer Altgeräte



- Das durchgestrichene Symbol eines fahrbaren Abfallbehälters weist darauf hin, dass Elektro- und Elektronik-Produkte (WEEE) getrennt vom Hausmüll entsorgt werden müssen.
- Alte elektrische Produkte können gefährliche Substanzen enthalten, die eine korrekte Entsorgung dieser Altgeräte erforderlich machen, um schädliche Auswirkungen auf die Umwelt und die menschliche Gesundheit zu vermeiden. Ihre ausgedienten Geräte können wiederverwendbare Teile enthalten, mit denen möglicherweise andere Produkte repariert werden können, aber auch sonstige wertvolle Materialien enthalten, die zur Schonung knapper Ressourcen recycelt werden können.
- Sie können Ihr Gerät entweder in das Geschäft zurückbringen, in dem Sie das Produkt ursprünglich erworben haben, oder Sie kontaktieren Ihre Gemeindeabfallstelle für Informationen über die nächstgelegene autorisierte WEEE-Sammelstelle. Die aktuellsten Informationen für Ihr Land finden Sie unter [www.lg.com/global/recycling](http://www.lg.com/global/recycling).

## Teile und Spezifikationen

### HINWEIS

- Zur Verbesserung der Qualität des Geräts können Aussehen und Spezifikationen ohne Vorankündigung geändert werden.

### Vorderansicht

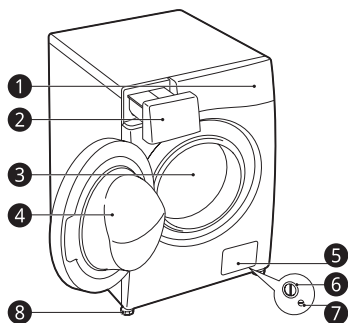

- ① Bedienfeld
- ② Waschmittelschublade
- ③ Trommel
- ④ Tür
- ⑤ Abdeckklappe
- ⑥ Filter der Ablaufpumpe
- ⑦ Verschlussstopfen
- ⑧ Einstellbare FüÙe

### Rückansicht

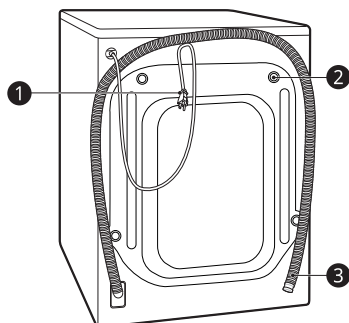

- ① Netzstecker
- ② Transportschrauben
- ③ Ablaufschlauch

## Zubehör

\* Dieses Zubehörteil kann je nach gekauftem Modell unterschiedlich ausfallen.

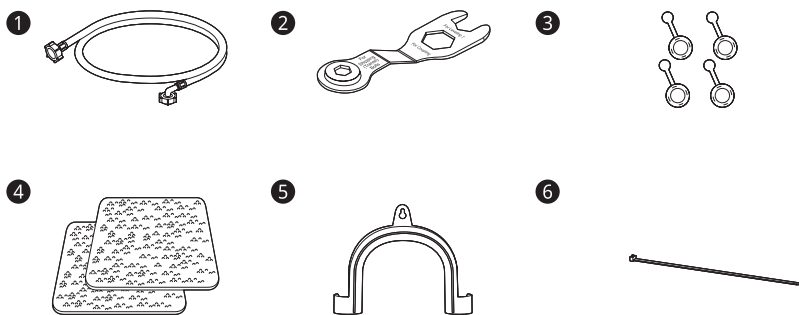

- ❶ Kaltwasser-Zulaufschlauch\*
- ❷ Schraubenschlüssel
- ❸ Kappen zur Abdeckung der Transportschraubenöffnungen\*
- ❹ Gleitschutzplatten\*
- ❺ Winkelschlauchführung zum Anschließen des Ablaufschlauchs\*
- ❻ Befestigungsband\*

## Spezifikationen

Modell	F4WV710P*	F4WV709P*	F4WV708P*
Waschkapazität	<b>10,5 kg</b>	<b>9 kg</b>	<b>8 kg</b>
Stromversorgung	220 - 240 V~, 50 Hz		
Abmessungen (Breite X Tiefe X Höhe)	600 mm X 560 mm X 850 mm		
Produktgewicht	70 kg		
Zulässiger Wasserdruck	100 - 1000 kPa (1,0 - 10,0 bar)		

- Für den Anschluss an den Wasserzulauf ist kein weiterer Rücklaufschutz erforderlich.

## Voraussetzungen für den Aufstellort

Überprüfen Sie vor dem Aufstellen des Geräts die folgenden Informationen, um sicherzustellen, dass das Gerät an einem angemessenen Ort aufgestellt wird.

### Standort

- Stellen Sie das Gerät auf einem ebenen, stabilen Untergrund auf. (Das zulässige Gesamtgefälle unter dem Gerät beträgt 1°.)
- Versuchen Sie niemals Unebenheiten im Boden auszugleichen, indem Sie Holzstücke, Pappe oder ähnliche Materialien unter das Gerät legen.
- Falls es sich nicht vermeiden lässt, das Haushaltsgerät neben einem Gasherd oder Kohleofen zu platzieren, muss eine Isolationsplatte (850 X 600 mm) zwischen den beiden Haushaltsgeräten angebracht werden. Die mit der Alufolie beschichtete Seite sollte dem Herd oder Ofen zugewandt sein.
- Bitte achten Sie bei der Installation des Geräts darauf, dass ein Servicetechniker im Fall einer Störung leichten Zugang haben muss.
- Wenn das Gerät aufgestellt ist, stellen Sie alle vier Füße mit dem zum Lösen der Transportschrauben mitgelieferten Schraubenschlüssel ein, um sicherzustellen, dass das Gerät sicher steht und ein Abstand von ca. **5 mm** zwischen der Oberseite des Geräts und der Unterseite einer eventuell darüberliegenden Arbeitsplatte vorhanden ist.

- Zusätzliche Abstände sollten **100 mm** zur Wand und **20 mm** rechts und links betragen.

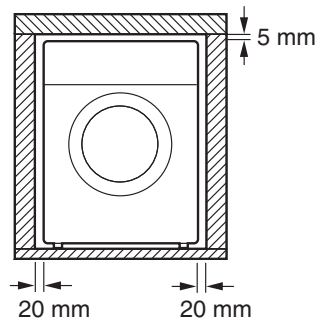
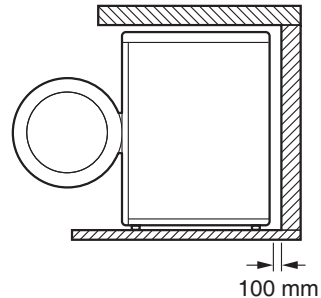

### ! WARNUNG

- Dieses Gerät darf nur für Haushaltszwecke und nur stationär verwendet werden.

### HINWEIS

- Falls das Gerät auf einem Sockel aufgestellt wird, muss es sicher befestigt werden, um das Risiko auszuschließen, dass es herunterfällt.

## Holzböden (Laminatböden)

Wenn das Haushaltsgerät auf einem Holzboden aufgestellt wird, sollten Gummischeiben darunter gelegt werden, um übermäßige Vibrationen sowie Unwuchten zu verhindern.

- Um Vibrationen zu verhindern, empfehlen wir, Gummischeiben **1** mit einer Dicke von mindestens 15 mm unter jeden Fuß des Haushaltsgeräts zu setzen. Diese sollten in mindestens zwei Balken des Bodens geschraubt sein.

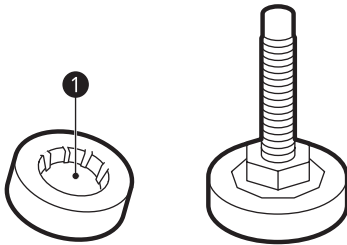

- Stellen Sie das Haushaltsgerät, wenn möglich, in einer Ecke des Raumes auf. Dort ist der Boden stabiler.
- Setzen Sie die Gummischeiben auf, um die Vibrationen zu reduzieren.

### HINWEIS

- Sie können die Gummischeiben (Teile-Nr. 4620ER4002B) vom LG Servicecenter erwerben.

## Belüftung

- Achten Sie darauf, dass die Luftzirkulation rund um das Gerät nicht von Teppichen, Vorlegern usw. eingeschränkt wird.

## Umgebungstemperatur

- Stellen Sie das Gerät nicht in Räumen auf, in denen die Temperatur unter den Gefrierpunkt fallen kann. Gefrorene Schläuche können unter Druck platzen. Die Zuverlässigkeit der elektronischen Steuerung kann bei Temperaturen unter dem Gefrierpunkt beeinträchtigt werden.
- Falls das Haushaltsgerät im Winter ausgeliefert wird und die Temperaturen unter Null liegen, lassen Sie das Gerät erst einige Stunden bei Raumtemperatur stehen, bevor Sie es in Betrieb nehmen.

## Elektrischer Anschluss

- Verwenden Sie kein Verlängerungskabel und keinen Doppelstecker.
- Ziehen Sie nach Gebrauch des Haushaltsgeräts immer den Netzstecker aus der Steckdose und drehen Sie den Wasserzulauf zu.
- Schließen Sie das Gerät unter Berücksichtigung der gültigen Anschlussvorschriften an eine geerdete Steckdose an.
- Das Gerät muss so aufgestellt werden, dass der Stecker leicht zugänglich ist.
- Reparaturen an dem Gerät dürfen nur von qualifiziertem Fachpersonal durchgeführt werden. Reparaturen, die von unerfahrenen Personen durchgeführt werden, können zu Verletzungen oder ernsthaften Störungen führen. Setzen Sie sich diesbezüglich bitte mit Ihrem Servicecenter von LG-Electronics vor Ort in Verbindung.
- Die Steckdose muss sich innerhalb von 1 Meter auf einer Seite des Aufstellorts des Geräts befinden.

## ⚠️ WARNUNG

- Der Stecker muss in eine geeignete Steckdose eingesteckt werden, welche korrekt montiert und geerdet ist (in Übereinstimmung mit allen lokalen Normen und Verordnungen).

## Auspacken des Geräts

### Abheben des Haushaltsgeräts von der Schaumstoffplatte der Verpackung.

\* Dieses Zubehörteil kann je nach gekauftem Modell unterschiedlich ausfallen.

- 1 Nachdem Sie den Karton und das Verpackungsmaterial abgenommen haben, heben Sie das Haushaltsgerät von der Schaumstoffplatte ab. Achten Sie darauf, dass die Trommelhalterung **1\*** zusammen mit der Schaumstoffplatte abgenommen wird und nicht an der Unterseite des Haushaltsgeräts hängen bleibt.
- 2 Falls Sie das Haushaltsgerät legen müssen, um die Unterlage aus Karton **2** an der Unterseite abzunehmen, decken Sie die Seitenfläche des Haushaltsgeräts immer ab und legen Sie es vorsichtig um. Legen Sie das Haushaltsgerät nicht auf die Vorder- oder Rückseite.

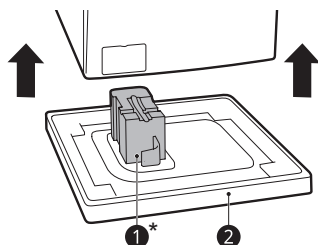

## Entfernen der Transportsicherung

- 1 Beginnen Sie mit den beiden unteren Transportschrauben **1** und verwenden Sie den Schraubenschlüssel (im Lieferumfang enthalten), um alle Transportschrauben vollständig zu lösen, indem Sie sie gegen den Uhrzeigersinn drehen.

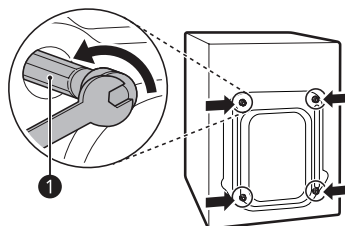

- 2 Entfernen Sie die Schraubenbaugruppen, indem Sie vorsichtig daran wackeln, während Sie sie herausziehen.
- 3 Setzen Sie die Abdeckkappen auf.
  - Sie finden die Abdeckkappen **2** im Zubehörbeutel oder an der Rückseite des Geräts angebracht.

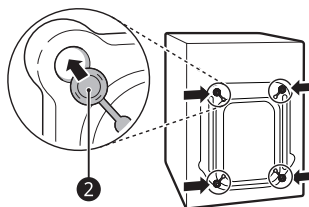

## Ausrichten des Geräts

### Überprüfung der Ausrichtung

Wenn Sie die Kanten der oberen Verkleidung diagonal nach unten drücken, sollte sich das Gerät überhaupt nicht auf und ab bewegen (überprüfen Sie beide Richtungen). Wenn das Gerät schaukelt, wenn Sie die obere Verkleidung des Geräts diagonal nach unten drücken, stellen Sie die Füße erneut ein.

### Einstellen und Ausrichten der Füße

Beim Aufstellen muss das Gerät exakt justiert und ausgerichtet werden. Wenn das Gerät nicht richtig ausgerichtet und waagerecht aufgestellt wird, kann es beschädigt werden oder nicht korrekt funktionieren.

- 1 Drehen Sie die verstellbaren Füße je nach Bedarf, wenn der Boden uneben ist.
  - Legen Sie keine Holzkeile etc. unter die Füße.
  - Stellen Sie sicher, dass alle vier Füße stabil auf dem Boden stehen.

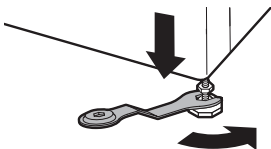
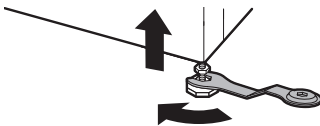

- 2 Überprüfen Sie mit einer Wasserwaage ①, ob das Gerät komplett waagrecht steht.

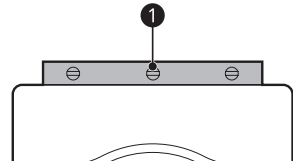

- 3 Sichern Sie die verstellbaren Füße mit den Feststellmuttern ② durch Drehen gegen den Uhrzeigersinn zur Unterseite des Geräts.

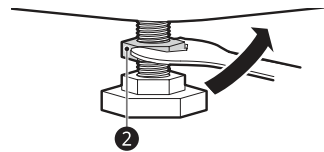

- 4 Prüfen Sie, ob alle Feststellmuttern an der Unterseite des Geräts richtig festgezogen sind.

#### HINWEIS

- Ein ordnungsgemäßes Aufstellen und Ausrichten des Haushaltsgeräts gewährleistet einen langen, ordentlichen und zuverlässigen Betrieb.
- Das Gerät muss 100 % waagrecht ausgerichtet sein und fest auf dem Boden stehen.
- Es darf unter Last nicht über den Boden ‚wippen‘.
- Lassen Sie die Füße des Geräts nicht feucht werden. Andernfalls können Vibrationen oder Geräusche auftreten.

## Verwendung von Gleitschutzplatten

Dieses Zubehörteil kann je nach gekauftem Modell unterschiedlich ausfallen.

Falls Sie das Gerät auf rutschigem Untergrund aufstellen, kann es sich aufgrund der starken Vibrationen bewegen. Eine falsche Ausrichtung kann zu Störungen durch Lärm und Vibrationen führen. Falls dies der Fall ist, montieren Sie die Gleitschutzplatten unter den Einstellfüßen und stellen Sie die Höhe richtig ein.

- 1 Reinigen Sie den Fußboden, bevor Sie die Gleitschutzplatten anbringen.
  - Entfernen Sie Fremdkörper und Feuchtigkeit mit einem trockenen Tuch. Falls der Untergrund feucht bleibt, verrutschen die Gleitschutzplatten möglicherweise.
- 2 Stellen Sie die Höhe ein, nachdem Sie das Gerät an den Aufstellort gebracht haben.
- 3 Legen Sie die Gleitschutzplatten mit der Klebeseite ① auf den Boden.
  - Am effektivsten ist es, die Gleitschutzplatten unter den vorderen Füßen anzubringen. Wenn es schwierig ist, die Gleitschutzplatten unter den vorderen Füßen des Geräts zu platzieren, bringen Sie sie unter den hinteren Füßen an.

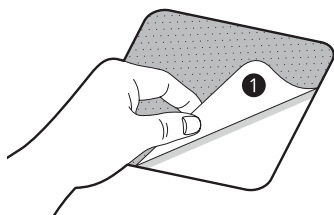

- 4 Stellen Sie das Gerät auf die Gleitschutzplatten.
  - Bringen Sie die Klebeseite ① der Gleitschutzplatten nicht an den Füßen des Geräts an.

### HINWEIS

- Zusätzliche Gleitschutzplatten können vom LG Servicecenter erworben werden.

## Anschluss des Wasserzulaufschlauchs

### Hinweis zum Anschluss

- Der Wasserdruck muss zwischen **100 kPa** und **1000 kPa** (1,0 - 10,0 bar) liegen. Wenn der Wasserdruck **1000 kPa** übersteigt, muss ein Druckminderungsventil installiert werden.
- Ziehen Sie den Wasserzulaufschlauch an allen Ventilen nicht zu fest an.
- Kontrollieren Sie den Zustand des Schlauchs von Zeit zu Zeit und ersetzen Sie ihn gegebenenfalls.

## Überprüfen der Gummidichtung am Wasserzulaufschlauch

Der Wasserzulaufschlauch wird mit zwei Gummidichtungen ❶ geliefert. Sie dienen zur Vermeidung von Wasserleckagen. Vergewissern Sie sich, dass der Anschluss am Wasserhahn fest genug ist.

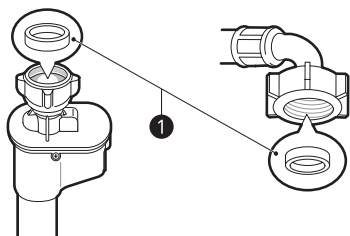
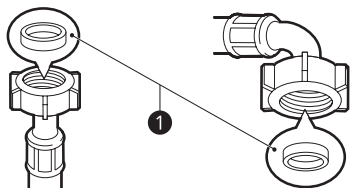

## Anschluss des Schlauchs an den Wasserhahn

### Anschrauben – anschraubbarer Schlauch an einen Wasserhahn mit Gewinde

Schrauben Sie den Schlauchanschluss an einen Wasserhahn mit  $\frac{3}{4}$ "-Gewinde.

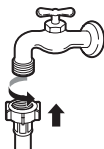

### HINWEIS

- Drehen Sie, bevor der Zulaufschlauch an den Wasserhahn angeschlossen wird, den Wasserhahn auf, um Fremdkörper (Schmutz, Sand, Sägespäne, usw.) aus der Wasserleitung auszuspülen. Lassen Sie das Wasser in einen Eimer ablaufen und kontrollieren Sie die Wassertemperatur.

## Anschluss des Schlauchs an das Gerät

Verschrauben Sie die Wasserleitung an den Wasserzulauf an der Rückseite des Geräts.

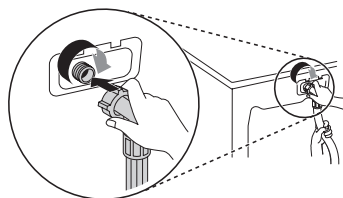

### HINWEIS

- Wenn nach dem Anschließen Wasser aus dem Schlauch austritt, wiederholen Sie die gleichen Schritte. Verwenden Sie möglichst einen herkömmlichen Wasserhahn für den Wasseranschluss. Wenn der Wasserhahn quadratisch oder zu groß ist, entfernen Sie die Führungsplatte, bevor Sie den Wasserhahn in den Adapter einsetzen.
- Stellen Sie sicher, dass der Schlauch nicht geknickt oder eingeklemmt wird.

## Anschluss des Ablaufschlauchs

### Bei Modellen mit Ablaufpumpe

Der Ablaufschlauch darf nicht höher als **100 cm** über dem Boden verlaufen. Das Wasser aus dem Gerät läuft sonst nicht oder nur langsam ab.

- Durch einen ordnungsgemäßen Anschluss des Ablaufschlauchs wird der Boden vor einer Beschädigung durch Wasserundichtigkeiten geschützt.

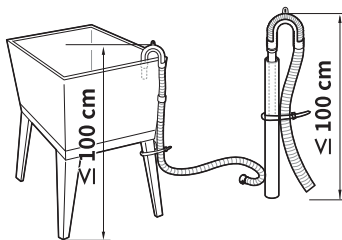
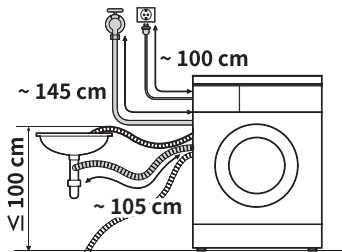

- Wenn der Ablaufschlauch in ein Waschbecken eingehakt wird, befestigen Sie diesen sicher mit einem Band.

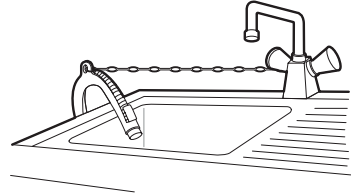

- Falls der Ablaufschlauch zu lang ist, drücken Sie diesen nicht mit Gewalt in das Gerät zurück. Dadurch entstehen störende Geräusche.

## Überblick über die Bedienung

### Die Verwendung des Geräts

Wählen Sie vor der ersten Wäsche das Programm **Koch-/Buntwäsche** und geben Sie die Hälfte der Waschmittelmenge in die Maschine. Dadurch werden mögliche Rückstände und Wasser aus der Trommel entfernt, die möglicherweise während der Herstellung zurückgelassen wurden.

- 1 Sortieren Sie die Wäsche und laden Sie die Wäschestücke in die Trommel.
  - Sortieren Sie die Wäsche bei Bedarf nach Gewebetyp, Verschmutzungsgrad, Farbe und Ladungsgröße. Öffnen Sie die Tür und geben Sie die Wäsche in das Gerät.
- 2 Geben Sie Waschmittel oder Weichspüler hinzu.
  - Geben Sie die richtige Menge an Waschmittel in die Waschmittelschublade. Falls gewünscht, geben Sie Bleichmittel oder Weichspüler in die entsprechenden Bereiche der Waschmittelschublade.
- 3 Schalten Sie das Gerät ein.
  - Drücken Sie die Taste **Ein-/Aus-Taste**, um das Gerät einzuschalten.
- 4 Wählen Sie das gewünschte Waschprogramm.
  - Drücken Sie die Taste Programm mehrmals oder drehen Sie den Wählknopf, bis das gewünschte Waschprogramm angezeigt wird.

- Wählen Sie nun eine Waschtemperatur und Schleuderdrehzahl. Achten Sie auf die Pflegekennzeichnung Ihrer Wäsche.

- 5 Starten des Waschprogramms.
  - Drücken Sie die Taste **Start/Pause** um das Waschprogramm zu starten. Das Gerät wird sich kurz ohne Wasser bewegen, um das Gewicht der Ladung zu messen. Wenn die Taste **Start/Pause** nicht innerhalb von **15 Minuten** gedrückt wird, wird das Gerät ausgeschaltet, und alle Einstellungen gehen verloren.
- 6 Ende des Waschprogramms.
  - Wenn das Waschprogramm beendet ist, ertönt eine Melodie. Nehmen Sie sofort die Wäsche aus dem Gerät, um Faltenbildung zu reduzieren. Überprüfen Sie die Türdichtung beim Herausnehmen der Ladung auf kleine Wäschestücke, die sich in der Dichtung verfangen haben könnten.

## Vorbereitung der Waschlading

Sortieren Sie die Wäsche, um beste Waschergebnisse zu erzielen, und bereiten Sie sie entsprechend den Symbolen auf den Pflegeetiketten vor.

## Sortieren der Waschlading

- Um optimale Waschergebnisse zu erzielen, sortieren Sie Ihre Wäsche gemäß den Symbolen auf den Pflegeetiketten nach Gewebeat und Waschtemperatur, und waschen Sie sie mit angepasster Schleuderdrehzahl.

- Dunkle Farben immer getrennt von hellen Farben und Weißwäsche waschen. Getrennt waschen, da es zu einem Auswaschen von Farbstoffen kommen kann, die Verfärbungen bei weißen oder hellen Geweben verursachen können. Nach Möglichkeit, sehr schmutzige Kleidungsstücke nicht mit solchen waschen, die nur leicht verunreinigt sind.

#### HINWEIS

- Verschmutzung (schwer, normal, leicht): Trennen Sie die Kleidungsstücke entsprechend ihrem Verschmutzungsgrad. Die Option **Intensiv** ist effektiv beim Waschen normaler und stark verschmutzter Wäsche.
- Farbe (weiß, hell, dunkel): Trennen Sie Weißwäsche von Buntwäsche. Waschen Sie neue dunkle und farbige Kleidungsstücke zuerst separat.
- Fusseln (Gewebe, die Fusseln erzeugen und solche, die Fusseln aufnehmen): Waschen Sie Gewebe, die Fusseln erzeugen und solche, die Fusseln aufnehmen, getrennt voneinander.

## Überprüfen der Pflegeetiketten der Wäsche

### Symbole auf den Pflegeetiketten.

Diese Symbole geben Ihnen Auskunft über die Zusammensetzung des Stoffes und wie dieser gewaschen werden sollte.

Symbol	Wäsche / Gewebeat
	Normale Wäsche Baumwolle, Mischgewebe
	Pflegeleicht Kunstfaser, Mischgewebe
	Schonwaschgang Feinwäsche
	Nur Handwäsche Wolle, Seide
	Nicht waschen

#### HINWEIS

- Die Striche unter dem Symbol geben Auskunft über die Gewebeat und die maximale zulässige Belastung durch mechanische Beanspruchung.

## Überprüfen der Wäsche vor dem Beladen

- Kombinieren Sie große und kleine Kleidungsstücke in einer Ladung. Geben Sie die großen Kleidungsstücke zuerst in die Trommel.
- Große Kleidungsstücke sollten nicht mehr als die Hälfte der gesamten Wäschemenge ausmachen. Waschen Sie Kleidungsstücke nicht einzeln. Dies kann zu einer Unwucht der Trommel führen. Geben Sie ein oder zwei ähnliche Kleidungsstücke hinzu.

- Kontrollieren Sie alle Taschen, um sicherzustellen, dass sie alle leer sind. Gegenstände wie Nägel, Haarspangen, Streichhölzer, Stifte, Münzen und Schlüssel können Ihr Gerät und Ihre Kleidung beschädigen.

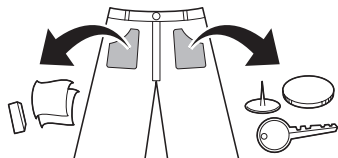

- Waschen Sie Feinwäsche (Strümpfe, Bügel-BHs) in einem Waschnetz.
- Schließen Sie Reißverschlüsse, Haken und Bänder, um sicherzustellen, dass sie sich nicht in anderen Kleidungsstücken verfangen.
- Behandeln Sie Schmutz und Flecken durch Abbürsten mit einer kleinen Menge in Wasser gelöstem Waschmittel vor.
- Kontrollieren Sie die Wulste der flexiblen Dichtung (grau) und nehmen Sie alle kleinen Gegenstände heraus.

## ! ACHTUNG

- Kontrollieren Sie, ob sich Wäsche zwischen der Tür und der Dichtung verklemmt hat, da dort eingeklemmte Wäsche beim Waschen beschädigt werden könnte.

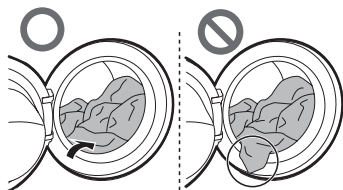

- Entfernen Sie sämtliche Kleidungsstücke oder Gegenstände aus der flexiblen Dichtung, damit die Kleidungsstücke und die Türdichtung nicht beschädigt werden.

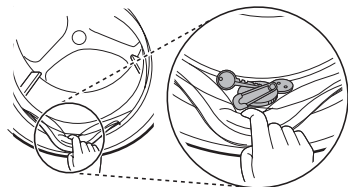

## Hinzugabe von Waschmittel und Weichspüler

### Waschmitteldosierung



- Das Waschmittel sollte entsprechend den Anweisungen des Waschmittelherstellers verwendet und entsprechend der Art, Farbe und Verschmutzung des Gewebes und der Wascht Temperatur ausgewählt werden.
- Falls es zu einer übermäßigen Schaumbildung kommt, verwenden Sie weniger Waschmittel.
- Wenn zu viel Waschmittel verwendet wird, kann sich zu viel Schaum bilden, was zu schlechten Waschergebnissen führt oder den Motor übermäßig belastet.
- Falls Sie ein flüssiges Waschmittel verwenden möchten, beachten Sie die Richtlinien des Waschmittelherstellers.
- Sie können das flüssige Waschmittel direkt in die Schublade für das Hauptwaschmittel eingießen, wenn Sie den Waschvorgang sofort starten.

- Verwenden Sie kein Flüssigwaschmittel, wenn Sie die Funktion **Zeitverzögerung** verwenden oder die Option **Vorwäsche** ausgewählt haben, da die Flüssigkeit aushärten könnte.
- Die Waschmittelmenge muss eventuell an die Wassertemperatur, Wasserhärte, Menge und den Verschmutzungsgrad der Wäsche angepasst werden. Damit die besten Ergebnisse erzielt werden können, muss eine übermäßige Schaumbildung vermieden werden.
- Beachten Sie den Pflegehinweis der Kleidungsstücke, bevor Sie das Waschmittel und die Wassertemperatur auswählen.
- Verwenden Sie nur für die jeweilige Wäscheart geeignete Waschmittel:
  - Flüssigwaschmittel ist oft für spezielle Anwendungen konzipiert, z. B. für farbige Stoffe, Wolle, empfindliche oder dunkle Wäsche.
  - Pulverförmiges Waschmittel ist für alle Gewebearten geeignet.
  - Verwenden Sie für ein besseres Waschergebnis von weißen und hellen Kleidungsstücken pulverförmiges Waschmittel mit Bleichmittel.
  - Das Waschmittel wird zu Beginn des Waschprogramms aus dem Ausgabefach der Schublade gespült.

## HINWEIS

- Lassen Sie Waschmittel nicht aushärten. Dies kann zu Verstopfungen, schlechter Spülleistung oder Geruchsbildung führen.
- Volle Beladung: Entsprechend den Empfehlungen des Herstellers.
- Teilbeladung:  $\frac{3}{4}$  der normalen Menge
- Minimalbeladung:  $\frac{1}{2}$  der vollen Beladung

## Hinzugabe von Waschmittel

- Waschmittel nur für Hauptwäsche ①  
→ 
- Waschmittel für Vorwäsche ② und Hauptwäsche ① →  ● 

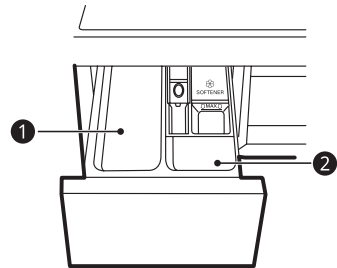

## HINWEIS

- Verwenden Sie die richtige Menge an Waschmittel. Zu viel Waschmittel, Bleichmittel oder Weichspüler kann ein Überlaufen verursachen.
- Bei Auswahl des Programms **Vorwäsche**, teilen Sie die Dosierung in  $\frac{1}{3}$  für die Vorwäsche und  $\frac{2}{3}$  für die Hauptwäsche auf.

## Verwendung von Waschmittel-Tabs

Zum Waschen der Wäsche können auch Waschmittel-Tabs verwendet werden.

- 1 Öffnen Sie die Tür und geben Sie die Tabs direkt in die Trommel.

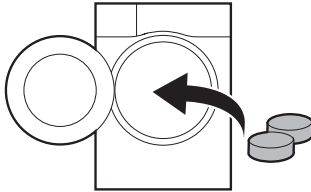

- 2 Beladen Sie die Trommel mit Wäsche und schließen Sie die Tür.

### HINWEIS

- Geben Sie Tabs nicht in die Waschmittelschublade.

## Hinzugabe von Weichspüler

- Überschreiten Sie nicht den maximalen Füllstand. Eine Überfüllung kann dazu führen, dass der Weichspüler zu früh ausgegeben wird, was Flecken auf der Kleidung verursachen kann. Schließen Sie die Waschmittelschublade langsam.

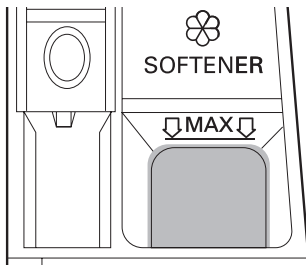

- Lassen Sie den Weichspüler nicht länger als 2 Tage in der Waschmittelschublade (der Weichspüler kann aushärten).
- Der Weichspüler wird während des letzten Spülgangs automatisch hinzugegeben.
- Öffnen Sie die Waschmittelschublade nicht, während diese mit Wasser ausgespült wird.
- Es dürfen keine Lösungsmittel (z. B. Benzol) verwendet werden.

### HINWEIS

- Gießen Sie keinen Weichspüler direkt auf die Wäschestücke, da dies Flecken auf der Wäsche verursachen kann.

## Hinzugabe von Wasserenthärter

Ein Wasserenthärter wie z. B. ein Anti-Kalkmittel kann verwendet werden, um die Menge des verwendeten Waschmittels in Regionen mit hoher Wasserhärte zu reduzieren.

- Geben Sie zuerst das Waschmittel und dann den Wasserenthärter hinein. Dosieren Sie gemäß der auf der Verpackung angegebenen Menge.

# Bedienfeld

## Funktionen des Bedienfelds

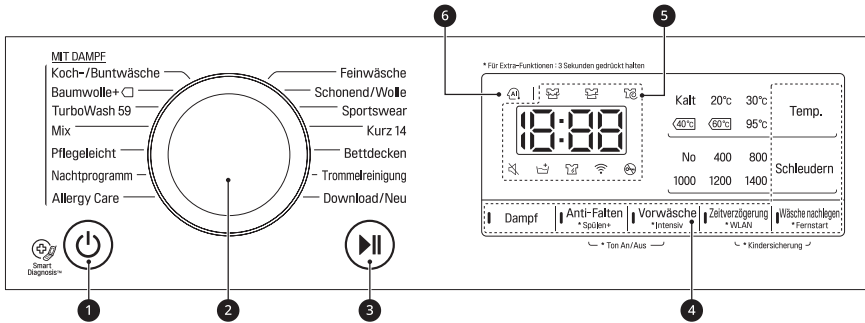

### 1 Taste Ein-/Aus-Taste

- Drücken Sie die Taste **Ein-/Aus-Taste**, um das Gerät ein- oder auszuschalten.

### 2 Programmknopf



- Entsprechend der Art der Kleidung stehen verschiedene Programme zur Verfügung.
- Die Kontrollleuchte zeigt an, welches Programm ausgewählt wurde.

### 3 Taste Start/Pause





- Mit der Taste **Start/Pause** wird der Waschgang gestartet oder unterbrochen.
- Falls ein vorübergehender Stopp des Waschprogrammes erforderlich ist, drücken Sie die Taste **Start/Pause**.

### 4 Zusätzliche Optionen und Funktionen

- Für eine noch bessere Waschleistung stehen zusätzliche Optionen und Funktionen zur Verfügung. Verschiedene Optionen und Funktionen können angepasst werden.
  - Um die zusätzlichen Funktionen zu verwenden, halten Sie die entsprechende Taste 3 Sekunden lang gedrückt. Das entsprechende Symbol leuchtet in der Anzeige auf.
- Zur Verwendung der Funktion **Fernstart** siehe **INTELLIGENTE FUNKTIONEN**.
- Damit können Sie eine Zusatzoption auswählen. Nach Auswahl leuchtet diese dann auf.
  - : Wenn dieses Symbol aufleuchtet, ist der Signalton gleichzeitig ausgeschaltet.

-  : Wenn die Anzahl der Spülvorgänge erhöht wird, leuchtet dieses Symbol auf.
-  : Wenn die stark verschmutzte Wäsche intensiv gewaschen wird, leuchtet dieses Symbol auf.
-  : Dieses Symbol leuchtet auf, wenn das Gerät mit einem WLAN-Netzwerk verbunden ist.

## 1 Anzeige

- Auf der Anzeige werden die Einstellungen, die geschätzte verbleibende Zeit, die Optionen und Statusmeldungen angezeigt. Wenn das Gerät eingeschaltet ist, leuchten die Standardeinstellungen auf der Anzeige auf.
  -  : Wenn ein Programm ausgewählt wird, wird die Standarddauer des gewählten Programms angezeigt. Die Standarddauer kann je nach der gewählten Option geändert werden.
  -  : Wenn die Wäsche gewaschen wird, leuchtet dieses Symbol auf.
  -  : Wenn die Wäsche nach Abschluss des Waschens gespült wird, leuchtet dieses Symbol auf.
  -  : Wenn die Wäsche geschleudert wird, leuchtet dieses Symbol auf.
  -  : Wenn dieses Symbol aufleuchtet, kann die Tür nicht geöffnet werden.

## 2 Intello DD

- **Intello DD**  sorgt für ein optimales Waschen und Schleudern.
- **Intello DD** ist aktiviert, wenn die Programme **Koch-/Buntwäsche**, **Mix** und **Pflegeleicht** ausgewählt sind und wird währenddessen automatisch ausgeführt.

# Programmtabelle

## Waschprogramm

<b>Programm</b>	<b>Koch-/Buntwäsche</b>		
<b>Beschreibung</b>	Sorgt für eine bessere Waschleistung durch die Kombination verschiedener Trommelbewegungen. Für leicht verschmutzte Buntwäsche (Hemden, Nachthemden, Schlafanzüge usw.) und normal verschmutzte Koch-/ Buntwäsche (Unterwäsche) verwenden.		
<b>Korrekte Temperatur</b>	40 °C (Kalt bis 95 °C)	<b>Max. Beladung</b>	Nennkapazität
<b>Max. Schleuderdrehzahl</b>	1400 U/Min		

<b>Programm</b>	<b>Baumwolle+</b>		
<b>Beschreibung</b>	Sorgt für optimierte Waschleistung bei großer Wäschemenge mit weniger Energieverbrauch. Verwendung bei Buntwäsche (Hemden, Nachthemden, Schlafanzüge usw.) und normal verschmutzter Koch- / Buntwäsche (Unterwäsche).		
<b>Korrekte Temperatur</b>	60 °C (Kalt bis 60 °C)	<b>Max. Beladung</b>	Nennkapazität
<b>Max. Schleuderdrehzahl</b>	1400 U/Min		

<b>Programm</b>	<b>TurboWash 59</b>		
<b>Beschreibung</b>	Beendet das gesamte Programm innerhalb von 39 Minuten, ohne die Waschleistung und die Pflege der Gewebe zu beeinträchtigen. Verwendung für verschiedene Arten von Fasern außer speziellen Kleidungsstücke (Seide / empfindliche Kleidung, Sportbekleidung, dunkle Bekleidung, Wolle, Bettdecken / Vorhänge).		
<b>Korrekte Temperatur</b>	40 °C (Kalt bis 60 °C)	<b>Max. Beladung</b>	5 kg
<b>Max. Schleuderdrehzahl</b>	1400 U/Min		

<b>Programm</b>	<b>Mix</b>		
<b>Beschreibung</b>	Damit können verschiedene Fasern gleichzeitig gewaschen werden. Verwendung für verschiedene Arten von Fasern außer speziellen (Seide / empfindliche Kleidung, Sportbekleidung, dunkle Bekleidung, Wolle, Bettdecken / Vorhänge).		
<b>Korrekte Temperatur</b>	40 °C (Kalt bis 60 °C)	<b>Max. Beladung</b>	4 kg
<b>Max. Schleuderdrehzahl</b>	1400 U/Min		

<b>Programm</b>	<b>Pflegeleicht</b>		
<b>Beschreibung</b>	Geeignet für Freizeithemden, die nach dem Waschen nicht gebügelt werden müssen. Verwendung bei Polyamid, Acryl und Polyester.		
<b>Korrekte Temperatur</b>	40 °C (Kalt bis 60 °C)	<b>Max. Beladung</b>	4 kg
<b>Max. Schleuderdrehzahl</b>	1400 U/Min		

<b>Programm</b>	<b>Nachtprogramm</b>		
<b>Beschreibung</b>	Sorgt für weniger Geräusche und Vibrationen und spart Geld durch die Nutzung von Nachtstrom. Verwendung bei Buntwäsche (Hemden, Nachthemden, Schlafanzüge, usw.) und leicht verschmutzter Baumwollwäsche (Unterwäsche).		
<b>Korrekte Temperatur</b>	40 °C (Kalt bis 60 °C)	<b>Max. Beladung</b>	5 kg
<b>Max. Schleuderdrehzahl</b>	1000 U/Min		

<b>Programm</b>	<b>Allergy Care</b>		
<b>Beschreibung</b>	Hilft bei der Beseitigung von Allergenen wie etwa Hausstaubmilben, Pollen und Tierhaaren.		
<b>Korrekte Temperatur</b>	60 °C	<b>Max. Beladung</b>	4 kg
<b>Max. Schleuderdrehzahl</b>	1400 U/Min		

<b>Programm</b>	<b>Feinwäsche</b>		
<b>Beschreibung</b>	Geeignet für empfindliche Kleidung wie Unterwäsche, Blusen usw.		
<b>Korrekte Temperatur</b>	20 °C (Kalt bis 40 °C)	<b>Max. Beladung</b>	3 kg
<b>Max. Schleuderdrehzahl</b>	800 U/Min		

<b>Programm</b>	<b>Schonend/Wolle</b>		
<b>Beschreibung</b>	Für hand- und maschinenwaschbare, empfindliche Kleidungsstücke, wie waschbare Wolle, Dessous, Kleider, usw. (Verwenden Sie Wollwaschmittel). Verwendung bei Wolle, Seide, handwaschbarer Kleidung und empfindlichen Wäschestücken.		
<b>Korrekte Temperatur</b>	30 °C (Kalt bis 40 °C)	<b>Max. Beladung</b>	2 kg
<b>Max. Schleuderdrehzahl</b>	800 U/Min		

<b>Programm</b>	<b>Sportswear</b>		
<b>Beschreibung</b>	Geeignet für Spezialkleidung wie Sport- und Outdoorbekleidung. Verwendung bei Coolmax, Gore-Tex, Fleece und Sympatex.		
<b>Korrekte Temperatur</b>	40 °C (Kalt bis 40 °C)	<b>Max. Beladung</b>	3 kg
<b>Max. Schleuderdrehzahl</b>	800 U/Min		

<b>Programm</b>	<b>Kurz 14</b>		
<b>Beschreibung</b>	Sorgt für eine schnelle Waschzeit für kleine Ladungen und leicht verschmutzte Kleidung.		
<b>Korrekte Temperatur</b>	20 °C (20 °C bis 40 °C)	<b>Max. Beladung</b>	2 kg
<b>Max. Schleuderdrehzahl</b>	1400 U/Min		

Programm	Bettdecken		
<b>Beschreibung</b>	Geeignet für große Wäschestücke, wie Bettdecken, Kissen, Sofabezüge, usw. Für Baumwollbettwäsche mit Ausnahme von speziellen Stoffen (Feinwäsche, Wolle, Seide usw.) mit Füllung: Bettdecken, Kissen, Decken und Sofabezügen mit leichter Füllung.		
<b>Korrekte Temperatur</b>	Kalt (Kalt bis 40 °C)	<b>Max. Beladung</b>	1 Wäschestück
<b>Max. Schleuderdrehzahl</b>	1000 U/Min		

Programm	Trommelreinigung		
<b>Beschreibung</b>	Dies ist eine Spezialfunktion zum Reinigen des Inneren des Geräts.		

Programm	Download/Neu		
<b>Beschreibung</b>	Mit <b>Download/Neu</b> können Sie mit einem Smartphone neue und spezielle Waschprogramme in Ihre Waschmaschine laden. Das Standardprogramm ist <b>Spülen + Schleudern</b> .		
<b>Korrekte Temperatur</b>	-	<b>Max. Beladung</b>	1 Wäschestück
<b>Max. Schleuderdrehzahl</b>	1400 U/Min		

#### HINWEIS

- Wählen Sie die korrekte Waschttemperatur und Schleuderdrehzahl für die gewünschten Programme.
- Achten Sie beim Waschen stets auf die Pflegekennzeichnung Ihrer Wäsche.
- Die tatsächlich maximale Schleuderdrehzahl kann je nach Modell, Programm und Beladungsbedingungen variieren.

## Zusätzliche Optionen

Programm	Dampf	Anti-Falten	Vorwäsche	Zeitverzögerung	Wäsche nachlegen	Spülen+	Intensiv
Koch-/Buntwäsche	●	●	●	●	●	●	●
Baumwolle+	●	●	●	●	●	●	
TurboWash 59	●	●	●	●	●	●	
Mix	●	●	●	●	●	●	●
Pflegeleicht	●	●	●	●	●	●	●
Nachtprogramm	●	●		●	●	●	●
Allergy Care	●*			●	●	●	●
Feinwäsche				●	●	●	●
Schonend/Wolle				●	●	●	●
Sportswear				●	●	●	●
Kurz 14				●	●	●	
Bettdecken				●	●	●	●
Trommelreinigung							
Download/Neu				●	●	●	

\* Diese Option wird automatisch in das Programm eingefügt und kann nicht abgewählt werden.

# Verbrauchsdaten

## Hauptwaschprogramme

F4WV710P*						
Programm	Temp. (°C)	Beladung (kg)	Dauer (h:mm)	Wasser (l)	Energie (kWh)	Restfeuchtigkeit (%)
Baumwolle+ □*	60°C	10,5	4:52	50	0,670	44
	60°C	5,25	4:18	41	0,630	44
	40°C	5,25	4:08	41	0,560	44

F4WV709P*						
Programm	Temp. (°C)	Beladung (kg)	Dauer (h:mm)	Wasser (l)	Energie (kWh)	Restfeuchtigkeit (%)
Baumwolle+ □*	60°C	9	4:27	46	0,620	44
	60°C	4,5	4:14	39	0,560	44
	40°C	4,5	4:04	39	0,460	44

F4WV708P*						
Programm	Temp. (°C)	Beladung (kg)	Dauer (h:mm)	Wasser (l)	Energie (kWh)	Restfeuchtigkeit (%)
Baumwolle+ □*	60°C	8	4:27	46	0,570	44
	60°C	4	3:34	37	0,470	44
	40°C	4	3:34	36	0,410	44

\* Das Standardbaumwollprogramm ist **Baumwolle+** □, 60°C volle Beladung, **Baumwolle+** □, 60°C halbe Beladung und **Baumwolle+** □, 40°C halbe Beladung in Übereinstimmung mit den Verordnungen (EU) No. 1061/2010 and EN 60456.

### HINWEIS

- Die Testergebnisse hängen vom Wasserdruck, der Wasserhärte, der Wasserzulauftemperatur, der Raumtemperatur, der Art und Menge der Ladung, dem Verschmutzungsgrad, dem verwendeten Waschmittel und den Schwankungen in der Hauptstromversorgung sowie den gewählten zusätzlichen Optionen ab.
- Es wird ein neutrales Waschmittel empfohlen.
- Die tatsächliche Waschtemperatur kann von der in der Tabelle angegebenen Temperatur der Waschprogramme abweichen.

## Zusätzliche Optionen und Funktionen

Sie können die zusätzlichen Optionen und Funktionen verwenden, um die Programme anzupassen.

### Dampf

Diese Option bietet eine verbesserte Waschleistung. Diese Option verbraucht wenig Energie.

- 1 Drücken Sie die **Ein-/Aus-Taste**.
- 2 Wählen Sie ein Waschprogramm aus.
- 3 Drücken Sie die Taste **Dampf**.
- 4 Drücken Sie die Taste **Start/Pause**.

### Anti-Falten

Sie können diese Option verwenden, um durch Dämpfen nach dem Schleudern die Faltenbildung zu reduzieren.

- 1 Drücken Sie die **Ein-/Aus-Taste**.
- 2 Wählen Sie ein Waschprogramm aus.
- 3 Halten Sie die Taste **Anti-Falten** 3 Sekunden lang gedrückt.
- 4 Drücken Sie die Taste **Start/Pause**.

### Spülen

Sie können die Anzahl der Spülvorgänge durch Drücken der Taste **Spülen+** ändern. Diese Option wird für Personen mit Waschmittelallergien empfohlen.

### Spülen+

Diese Option wird verwendet, um einen Spülvorgang hinzuzufügen.

### Vorwäsche

Diese Option wird zum Waschen stark verschmutzter Wäsche empfohlen.

- 1 Drücken Sie die **Ein-/Aus-Taste**.
- 2 Wählen Sie ein Waschprogramm aus.
- 3 Drücken Sie die Taste **Vorwäsche**.
- 4 Drücken Sie die Taste **Start/Pause**.

### Intensiv

Mit dieser Option können Sie normal und stark verschmutzte Wäsche waschen.

- 1 Drücken Sie die **Ein-/Aus-Taste**.
- 2 Wählen Sie ein Waschprogramm aus.
- 3 Halten Sie die Taste **Intensiv** 3 Sekunden lang gedrückt.
- 4 Drücken Sie die Taste **Start/Pause**.

### Zeitverzögerung

Sie können mit dieser Funktion einstellen, dass das Gerät automatisch startet und nach einem bestimmten Zeitintervall stoppt.

- 1 Drücken Sie die **Ein-/Aus-Taste**.
- 2 Wählen Sie ein Waschprogramm aus.

- 3 Drücken Sie die Taste **Zeitverzögerung**, um die gewünschte Zeit einzustellen.
- 4 Drücken Sie die Taste **Start/Pause**.

#### HINWEIS

- Die Verzögerungszeit ist die Zeit bis zum Ende des Programms, nicht bis zum Start. Die tatsächliche Laufzeit kann aufgrund der Wassertemperatur, der Wäschemenge und anderer Faktoren variieren.
- Um die Funktion abzubrechen, drücken Sie die **Ein-/Aus-Taste**.
- Verwenden Sie kein Flüssigwaschmittel bei dieser Funktion.

#### WLAN

Wenn das Gerät mit dem WLAN verbunden ist, leuchtet das Symbol **WLAN** auf dem Bedienfeld auf.

### Wäsche nachlegen

Sie können diese Option verwenden, um nach dem Start des Waschprogramms Wäschestücke nachzulegen oder herauszunehmen.

- 1 Drücken Sie die Taste **Wäsche nachlegen**, wenn die LED-Anzeige aufleuchtet.
- 2 Öffnen Sie die Tür, nachdem sie sich entriegelt hat.
- 3 Legen Sie Wäsche nach oder nehmen Sie diese heraus.
- 4 Schließen Sie die Tür und drücken Sie die Taste **Start/Pause**.

#### HINWEIS

- Aus Sicherheitsgründen bleibt die Tür verriegelt, wenn der Wasserstand oder die Temperatur in der Trommel hoch ist. Während dieser Zeit ist es nicht möglich, Wäsche nachzulegen.

### Temp.

Mit dieser Option können Sie die Wasch- und Spültemperatur für das ausgewählte Programm in Kombination auswählen. Drücken Sie diese Taste bis die gewünschte Einstellung aufleuchtet. Für alle Spülvorgänge wird kaltes Leitungswasser verwendet.

- Wählen Sie die geeignete Wassertemperatur für die Art der Wäsche, die gewaschen werden soll, aus. Um die besten Ergebnisse zu erzielen, beachten Sie bitte die Pflegehinweise für die Kleidungsstücke.

### Schleudern

Die Schleuderdrehzahl kann durch wiederholtes Drücken der Taste **Schleudern** eingestellt werden.

- 1 Drücken Sie die **Ein-/Aus-Taste**.
- 2 Wählen Sie ein Waschprogramm aus.
- 3 Drücken Sie die Taste **Schleudern**, um die gewünschte Schleuderdrehzahl auszuwählen.
- 4 Drücken Sie die Taste **Start/Pause**.

**HINWEIS**

- Auch wenn Sie **Nein** wählen, wird sich die Trommel für kurze Zeit drehen, damit ein schnelles Abpumpen gewährleistet ist.

**Ton An/Aus**

Diese Funktion ist nur aktiv, wenn das Gerät in Betrieb ist.

- Halten Sie die Tasten **Anti-Falten** und **Vorwäsche** gleichzeitig 3 Sekunden lang gedrückt, um diese Funktion einzustellen.

**HINWEIS**

- Wenn diese Funktion eingestellt ist, bleibt diese Einstellung gespeichert, auch wenn das Gerät ausgeschaltet wird.
- Wenn Sie die Signaltöne ausschalten möchten, wiederholen Sie dieses Verfahren.

**Kindersicherung**

Mit dieser Funktion werden die Bedienelemente deaktiviert. Diese Funktion kann verhindern, dass Kinder die Programme ändern oder das Gerät bedienen.

**Sperren des Bedienfelds**

- 1 Halten Sie die Tasten **Zeitverzögerung** und **Wäsche nachlegen** 3 Sekunden lang gedrückt.
- 2 Es ertönt ein Signalton und  $\square$  wird auf der Anzeige angezeigt. Wenn **Kindersicherung** eingestellt ist, sind alle Tasten außer der **Ein-/Aus-Taste** gesperrt.

**HINWEIS**

- Durch Ausschalten der Stromversorgung wird diese Funktion nicht zurückgesetzt. Sie müssen diese Funktion deaktivieren, bevor Sie auf andere Funktionen zugreifen können.

**Entsperren des Bedienfelds**

Halten Sie die Tasten **Zeitverzögerung** und **Wäsche nachlegen** 3 Sekunden lang gedrückt.

## Verwendung der LG SmartThinQ-App

Diese Funktion ist nur auf Modellen mit dem Logo  oder  verfügbar.

### Vor der Verwendung von LG SmartThinQ

- Überprüfen Sie den Abstand vom Gerät zum kabellosen Router (WLAN-Netzwerk).
  - Wenn der Abstand zwischen dem Gerät und dem kabellosen Router zu weit ist, kann die Signalstärke schwach sein. In diesem Fall dauert die Registrierung sehr lange oder die Installation kann fehlschlagen.
- Schalten Sie **Mobile Daten** oder das **Mobile Netz** auf Ihrem Smartphone aus.

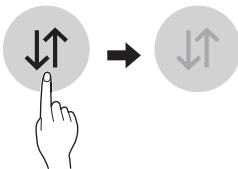

- Verbinden Sie Ihr Smartphone mit dem kabellosen Router.

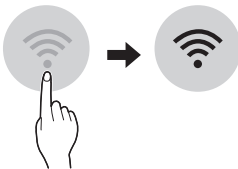

### HINWEIS

- Um die WLAN-Verbindung zu verifizieren, überprüfen Sie, ob das **WLAN** -Symbol auf dem Bedienfeld aufleuchtet.
- Das Gerät unterstützt nur 2,4 GHz WLAN-Netzwerke. Kontaktieren Sie Ihren Internetanbieter oder sehen Sie im Handbuch Ihres kabellosen Routers nach, um Ihre Netzwerkfrequenz in Erfahrung zu bringen.
- LG SmartThinQ** ist für keine Netzwerkverbindungs-Probleme, Fehler, Störungen oder Fehler verursacht durch die Netzwerkverbindung verantwortlich.
- Wenn das Gerät Schwierigkeiten hat, sich mit dem WLAN-Netzwerk zu verbinden, kann es sein, dass es zu weit vom Router entfernt ist. Erwerben Sie einen WLAN-Repeater (Reichweitenerweiterung), um die WLAN-Signalstärke zu verbessern.
- Die WLAN-Verbindung kann aufgrund der Heimnetzwerkumgebung möglicherweise nicht verbunden oder möglicherweise unterbrochen werden.
- Die Netzwerkverbindung arbeitet möglicherweise aufgrund Ihres Internetanbieters nicht störungsfrei.
- Die Umgebung des drahtlosen Netzwerkes kann das drahtlose Netzwerk verlangsamen.
- Das Gerät kann aufgrund von Problemen mit der kabellosen Signalübertragung nicht registriert werden. Ziehen Sie den Stecker des Geräts und warten Sie ca. eine Minute, bevor Sie es erneut versuchen.
- Wenn die Firewall Ihres kabellosen Routers aktiviert ist, müssen Sie sie deaktivieren oder eine Ausnahme hinzufügen.

- Der Name des kabellosen Netzwerks (SSID) sollte aus einer Kombination aus lateinischen Buchstaben und Zahlen bestehen. (Verwenden Sie keine Sonderzeichen)
- Die Smartphone-Nutzerschnittstelle kann je nach Betriebssystem und Hersteller unterschiedlich ausfallen.
- Wenn das Sicherheitsprotokoll des Routers auf **WEP** eingestellt ist, kann es sein, dass Sie kein Netzwerk einrichten können. Bitte ändern Sie es auf ein anderes Sicherheitsprotokoll (wir empfehlen **WPA2**) und registrieren Sie das Produkt erneut.

## Installation von LG SmartThinQ

Suchen Sie die **LG SmartThinQ**-App im Google Play Store oder im Apple App Store auf einem Smartphone. Befolgen Sie die Anweisungen zum Herunterladen und zur Installation der App.

## WLAN-Funktion

Verbinden Sie sich mit dem Gerät von einem Smartphone aus, über das Sie die komfortablen, intelligenten Funktionen verwenden können.

## Waschprogramm (Fernstart, Download/Neu)

Sie können einen gewünschten Trockengang per Fernsteuerung einstellen, herunterladen und ausführen.

## Trommelreinigung

Diese Funktion zeigt an, wie viele Zyklen noch bis zum **Trommelreinigung** übrig sind.

## Energieüberwachung

Anzeigen des Energieverbrauchs der zuletzt verwendeten Waschgänge und des monatlichen Durchschnitts.

## Smart Diagnosis

Diese Funktion bietet nützliche Informationen zu Diagnose und Fehlerbehebung basierend auf der Nutzungsweise des Geräts.

## Einstellungen

Es stehen verschiedene Funktionen zur Auswahl.

## Push Benachrichtigung

Diese Funktion dient zur Statusbenachrichtigung, damit der Benutzer den Gerätestatus erkennen kann. Die Benachrichtigungen werden auch dann gesendet, wenn die **LG SmartThinQ**-App ausgeschaltet ist.

## HINWEIS

- Wenn Sie Ihren WLAN-Router, Ihren Internetdienstanbieter oder Ihr Kennwort ändern, löschen Sie das registrierte Gerät aus der **LG SmartThinQ**-App und registrieren Sie es erneut.
- Um die Funktionalität des Geräts zu verbessern, kann die Anwendung geändert werden, ohne den Nutzer zu benachrichtigen.
- Funktionen können sich je nach Modell unterscheiden.

## Verwendung des Geräts von einem anderen Standort aus

### Fernstart

Mit einem Smartphone können Sie Ihr Gerät fernsteuern. Sie können auch den Programmablauf überwachen, sodass Sie wissen, wie viel Zeit im Programm noch übrig ist.

### Die Verwendung dieser Funktion

- 1 Drücken Sie die Taste **Ein-/Aus-Taste**.
- 2 Geben Sie die Wäsche in die Trommel.
- 3 Halten Sie die Taste **Fernstart** 3 Sekunden lang gedrückt, um diese Funktion zu aktivieren.
- 4 Starten Sie ein Programm von der **LG SmartThinQ**-App auf Ihrem Smartphone aus.

### HINWEIS

- Sobald diese Funktion aktiviert ist, können Sie ein Programm von der **LG SmartThinQ**-Smartphone-App aus starten. Wenn das Programm nicht gestartet wird, wartet das Gerät mit dem Starten des Programms, bis sie von der App aus ausgeschaltet oder diese Funktion deaktiviert wird.
- Wenn diese Funktion aktiviert ist, wird die Tür automatisch verriegelt.

### Deaktivieren dieser Funktion

Halten Sie, während diese Funktion aktiviert ist, **Fernstart** 3 Sekunden lang gedrückt, um diese Funktion zu deaktivieren. Um das Gerät manuell zu bedienen, muss diese Funktion deaktiviert sein.

### Download/Neu

Laden Sie ein neues und spezielles Programm herunter, das in den Standardeinstellungen des Geräts nicht enthalten ist. Es können viele spezielle Programme auf das erfolgreich registrierte Gerät heruntergeladen werden. Es kann immer nur ein Programm auf dem Gerät gespeichert werden. Sobald ein Programm erfolgreich auf das Gerät heruntergeladen wurde, behält das Produkt das Programm bei, bis ein neues heruntergeladen wird.



### Stromverbrauch im Bereitschaftsbetrieb

Stromverbrauch im Bereitschaftsbetrieb	0,5 W
Stromverbrauch im Netzwerk-Bereitschaftsbetrieb	2,0 W
Die Zeitdauer, nach der das Gerät mithilfe der Verbrauchsminimierungsfunktion oder einer ähnlichen Funktion automatisch in den Bereitschafts- und/oder Aus-Zustand und/oder einen Zustand des vernetzten Bereitschaftsbetriebs versetzt wird	20 Min.

## Information: Hinweis bezüglich Open-Source-Software

LG Electronics bietet gegen eine kostendeckende Gebühr (Medium, Versand und Bearbeitung) den Quellcode auf CD-ROM an. Senden Sie dazu eine Anfrage per E-Mail an: **opensource@lge.com**. Dieses Angebot gilt bis drei Jahre nach der letzten Auslieferung des Produkts. Dieses Angebot gilt für jeden Empfänger dieser Information.

## Smart Diagnosis mit einem Smartphone

Diese Funktion ist nur auf Modellen mit dem Logo  oder  verfügbar.

Verwenden Sie diese Funktion, wenn Sie im Falle eines Gerätefehlers eine genaue Diagnose vom LG Electronics Kundendienst benötigen.

Diese Funktion kann nur aktiviert werden, wenn das Gerät eingeschaltet ist. Wenn das Gerät sich nicht einschalten lässt, muss die Fehlersuche ohne diese Funktion erfolgen.

## Die Verwendung von Smart Diagnosis

### Smart Diagnosis™ über den Kundendienst

Verwenden Sie diese Funktion, wenn Sie eine genaue Diagnose durch das Kundeninformationszentrum von LG Electronics benötigen, weil das Gerät eine Störung hat oder ausgefallen ist. Verwenden Sie diese Funktion erst, nachdem Sie sich mit einem Servicemitarbeiter in Verbindung gesetzt haben, nicht während des normalen Betriebs.

- 1 Drücken Sie die Taste **Ein-/Aus-Taste**, um das Gerät einzuschalten. Drücken Sie keine anderen Tasten.
- 2 Wenn Sie vom Mitarbeiter des Servicecenters dazu aufgefordert werden, halten Sie die Sprechmuschel Ihres Telefons neben das Symbol **Smart Diagnosis**.

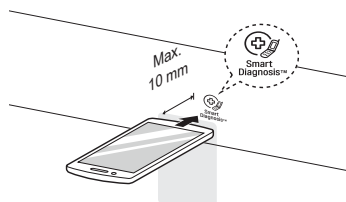

- 3 Halten Sie die Taste **Temp.** drei Sekunden lang gedrückt.

- 4 Halten Sie das Telefon an dieser Stelle bis die Tonübertragung abgeschlossen ist. Die Restzeit für die Datenübertragung wird angezeigt.
  - Um beste Ergebnisse zu erzielen, bewegen Sie das Telefon nicht , während die Töne übertragen werden.
  - Wenn der Mitarbeiter des Servicecenters keine genaue Aufzeichnung der Daten erhalten hat, bittet er Sie möglicherweise, den Vorgang zu wiederholen.
- 5 Wenn die Übertragung beendet ist und keine Töne mehr zu hören sind, können Sie das Gespräch mit dem Mitarbeiter des Servicecenters wieder aufnehmen. Er ist dann in der Lage, Ihnen mit den Informationen weiterzuhelfen, die zur Analyse der Störung übertragen wurden.

#### **HINWEIS**

- Diese Funktion ist abhängig von der Gesprächsqualität vor Ort.
- Die Kommunikationsleistung wird verbessert und Sie können besseren Service erhalten, wenn Sie das Festnetztelefon verwenden.
- Wenn die Übertragung der Daten aufgrund der schlechten Gesprächsqualität unzureichend ist, kann Ihnen unter Umständen nicht der bestmögliche Diagnose-Service zur Verfügung gestellt werden.

## **! WARNUNG**

- Ziehen Sie vor der Reinigung den Stecker aus der Steckdose, um die Gefahr eines Stromschlags zu vermeiden. Die Nichtbeachtung dieser Warnung kann zu schweren Verletzungen, Brand, Stromschlag oder zum Tod führen.
- Verwenden Sie niemals aggressive Chemikalien, Scheuermittel oder Lösungsmittel zur Reinigung des Geräts. Diese können die Oberfläche beschädigen.

## Reinigung nach jedem Waschgang

### Pflege nach dem Waschvorgang

- Nachdem der Waschvorgang beendet ist, wischen Sie die Tür und die Innenseite ab, um sämtliche Feuchtigkeit zu entfernen.
- Lassen Sie die Tür leicht geöffnet, damit die Trommel trocknen kann.
- Wischen Sie das Gerät mit einem trockenen Tuch ab, um sämtliche Feuchtigkeit zu entfernen.

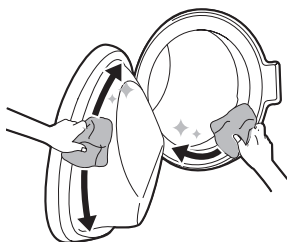

### Reinigung der Außenseite

Durch die richtige Pflege des Geräts kann seine Lebensdauer verlängert werden.

### Tür

Wischen Sie mit einem feuchten Tuch über die Außen- und Innenseite und trocknen Sie es anschließend mit einem weichen Tuch ab.

### Außenseite

Falls etwas verschüttet wird, wischen Sie es sofort mit einem feuchten Tuch auf.

## **! WARNUNG**

- Versuchen Sie nicht, die Verkleidung abzubauen oder das Gerät zu demontieren. Bedienen Sie das Bedienfeld nicht mit scharfen Gegenständen.

### Reinigung der Innenseite

- Wischen Sie mit einem Handtuch oder einem weichen Tuch die Türöffnung und das Türglas ab.
- Nehmen Sie immer die Wäsche aus dem Gerät, sobald das Programm beendet ist. Wenn feuchte Wäschestücke im Gerät gelassen werden, kann dies zu Faltenbildung, Verfärbung und Geruch führen.

## Regelmäßige Reinigung des Geräts

### Trommelreinigung

Dieses Programm dient zur Reinigung des Inneren des Geräts.

Für dieses Programm wird ein höherer Wasserstand und höhere Schleuderdrehzahl verwendet. Lassen Sie dieses Programm einmal pro Monat laufen (oder öfter, je nach Bedarf), um überschüssiges Waschmittel und andere Rückstände zu entfernen.

- 1 Nehmen Sie sämtliche Wäsche oder Gegenstände aus dem Gerät und schließen Sie die Tür.
- 2 Öffnen Sie die Waschmittelschublade und geben Sie pulverförmiges Anti-Kalkmittel in das Fach für den Hauptwaschgang.
  - Tabs legen Sie direkt in die Trommel.
- 3 Schließen Sie das Dosierfach langsam.
- 4 Schalten Sie die Stromversorgung ein und wählen Sie **Trommelreinigung**.
  - $\text{ECL}$  wird auf der Anzeige angezeigt.
- 5 Drücken Sie die Taste **Start/Pause**, um das Programm zu starten.
- 6 Nachdem das Programm abgeschlossen ist, sollten Sie die Tür offenlassen, damit die Tür, die flexible Dichtung und das Türglas trocknen können.

### ⚠ ACHTUNG

- Lassen Sie die Tür des Geräts aber nur dann offen, wenn Kinder, die sich im Haus aufhalten, beaufsichtigt werden.

### Reinigung des Filters am Wasserzulauf

Der Wasserzulauffilter filtert Kalk oder kleine Objekte, die sich im Zulaufwasser befinden, heraus. Wenn das Wasser sehr hart ist oder Kalkspuren enthält, kann der Wasserzulauffilter verstopft sein.

- 1 Drehen Sie den Wasserhahn zu und schrauben Sie den Wasserzulaufschlauch ab.

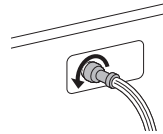

- 2 Reinigen Sie den Filter mit einer mittelharten Zahnbürste.

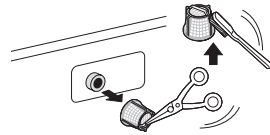

### HINWEIS

- Drehen Sie den Zulaufhahn zu, wenn das Gerät für einen längeren Zeitraum (z. B. Urlaub) nicht benutzt wird, besonders wenn in der Nähe kein Bodenauslass (Gulli) vorhanden ist.
- $\text{IE}$  wird auf dem Bedienfeld angezeigt, wenn kein Wasser in die Waschmittelschublade gelangt.

## Reinigung des Filters der Ablaufpumpe

Im Ablauffilter sammeln sich Fusseln und kleinere Gegenstände, die in der Wäsche vergessen wurden. Kontrollieren Sie regelmäßig, ob der Filter sauber ist, um einen reibungslosen Betrieb Ihres Geräts zu gewährleisten.

Lassen Sie das Wasser abkühlen, bevor Sie den Filter reinigen, eine Notentleerung durchführen oder die Tür im Notfall öffnen.

- 1 Trennen Sie das Gerät vom Stromnetz.
- 2 Öffnen Sie die Abdeckklappe und ziehen Sie den Schlauch heraus.

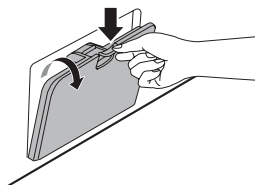

- 3 Lösen Sie die Ablassschraube ① und lassen Sie das Wasser ab. Schrauben Sie den Filter der Ablaufpumpe ② langsam ab, um das Wasser abzulassen und kleine Gegenstände zu entfernen.

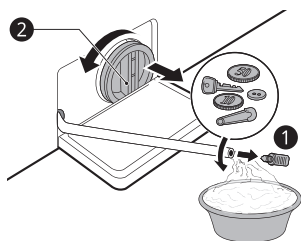

- 4 Nehmen Sie den Filter nach der Reinigung heraus und bringen Sie die Ablassschraube wieder an.
- 5 Schließen Sie die Abdeckklappe.

## ⚠ ACHTUNG

- Seien Sie beim Ablassen des Wassers vorsichtig, denn es kann heiß sein.
- Lassen Sie einmal im Monat das Trommelreinigungsprogramm laufen (oder öfter, je nach Bedarf), um überschüssiges Waschmittel und andere Rückstände zu entfernen.

## Reinigung der Waschmittelschublade

In der Waschmittelschublade können sich Waschmittel und Weichspüler ablagern. Nehmen Sie die Schublade und die Komponenten der Schublade ein bis zwei Mal pro Monat heraus und kontrollieren Sie, ob dort Ablagerungen von Waschmittel oder Weichspüler vorhanden sind.

- 1 Zum Herausnehmen ziehen Sie die Waschmittelschublade gerade bis zum Anschlag heraus.
  - Nehmen Sie die Schublade ganz heraus, während Sie die Entriegelungstaste drücken.

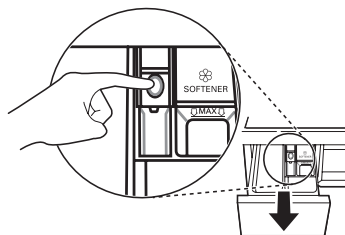

- 2** Entfernen Sie die Ablagerungen von Waschmittel und Weichspüler.
  - Spülen Sie die Schublade und die Einsätze der Schublade mit warmem Wasser aus, um die Ablagerungen von Waschmittel und Weichspüler zu entfernen. Reinigen Sie die Schublade nur mit Wasser. Trocknen Sie die Schublade und die Einsätze mit einem weichen Tuch oder Handtuch ab.
  
- 3** Verwenden Sie für die Reinigung der Schubladenöffnung ein Tuch oder eine kleine Bürste ohne Metallborsten. Damit lässt sich die Aussparung reinigen.
  - Entfernen Sie alle Rückstände oben und unten an der Aussparung.
  
- 4** Wischen Sie sämtliche Feuchtigkeit an der Aussparung mit einem weichen Tuch oder Handtuch ab.
  
- 5** Bauen Sie die Komponenten der Schublade wieder in die entsprechenden Fächer ein und setzen Sie die Schublade in das Gerät ein.

Beim Betrieb Ihres Geräts können Störungen und Fehlfunktionen auftreten. Die folgenden Tabellen enthalten mögliche Ursachen und Hinweise zur Behebung einer Fehlermeldung oder Störung. Es wird empfohlen, die nachstehenden Tabellen sorgfältig zu lesen, um Zeit und Geld zu sparen, die möglicherweise für einen Anruf beim LG Electronics-Servicecenter aufgewendet werden müssen.

## Bevor Sie sich an den Kundendienst wenden

Ihr Gerät ist mit einem automatischen Fehlerüberwachungssystem ausgestattet, um Probleme frühzeitig zu erkennen und zu diagnostizieren. Wenn das Gerät nicht ordnungsgemäß oder überhaupt nicht funktioniert, schauen Sie in den folgenden Tabellen nach, bevor Sie das Servicecenter von LG Electronics anrufen.

## Fehlermeldungen

Display Anzeige	Mögliche Ursachen & Lösung
IE <b>ZULAUFFEHLER</b>	<b>Der Wasserdruck am Aufstellort ist unzureichend. Es gelangt kein Wasser in das Gerät oder es läuft nur langsam ein.</b> <ul style="list-style-type: none"> <li>• Versuchen Sie es an einem anderen Wasserhahn im Haus.</li> </ul>
	<b>Der Wasserhahn für den Zulauf ist nicht vollständig geöffnet. Es gelangt kein Wasser in das Gerät oder es läuft nur langsam ein.</b> <ul style="list-style-type: none"> <li>• Öffnen Sie den Wasserhahn vollständig.</li> </ul>
	<b>Wasserzulaufschlauch oder -schläuche hat (haben) Knickstellen.</b> <ul style="list-style-type: none"> <li>• Richten Sie den Zulaufschlauch gerade aus oder bringen Sie ihn erneut an.</li> </ul>
	<b>Der Filter des Zulaufschlauchs (der Zulaufschläuche) ist verstopft.</b> <ul style="list-style-type: none"> <li>• Kontrollieren und reinigen Sie den Filter des Zulaufschlauchs.</li> </ul>
	<b>Falls es am Aqua Stop-Zulaufschlauch zu einer Leckage kommt, leuchtet die Anzeige rot auf.</b> <ul style="list-style-type: none"> <li>• Ersetzen Sie den Aqua Stop-Zulaufschlauch.</li> </ul>
OE <b>WASSERABLAUFFEHLER</b>	<b>Ablaufschlauch ist geknickt oder verstopft. Das Wasser läuft nicht aus dem Gerät oder nur langsam ab.</b> <ul style="list-style-type: none"> <li>• Reinigen Sie den Ablaufschlauch und verlegen Sie ihn gerade.</li> </ul>
	<b>Der Filter am Ablauf ist verstopft.</b> <ul style="list-style-type: none"> <li>• Kontrollieren und reinigen Sie den Ablauffilter.</li> </ul>

Display Anzeige	Mögliche Ursachen & Lösung
UE <b>UNWUCHTFEHLER</b>	<p><b>Das Gerät verfügt über ein System, das eine Unwucht des Geräts erkennt und korrigiert.</b></p> <ul style="list-style-type: none"> <li>Die Wäsche könnte am Ende des Programms zu nass sein. Ordnen Sie die Ladung neu an, um ein einwandfreies Schleudern zu ermöglichen. Schließen Sie die Tür und drücken Sie die Taste <b>Start/Pause</b>. Es kann einige Momente dauern, bis das Gerät zu schleudern beginnt. Die Tür muss verriegelt sein, bevor das Schleudern beginnen kann.</li> </ul> <p><b>Zu wenig Wäsche in der Trommel. Dieses System kann aufhören zu schleudern oder sogar den Schleudergang insgesamt unterbrechen, wenn sich nur einzelne schwere Wäschestücke (z. B. Badematte, Bademantel usw.) in der Trommel befinden.</b></p> <ul style="list-style-type: none"> <li>Legen Sie noch 1 oder 2 gleichartige oder kleinere Wäschestücke in die Trommel, damit die Ladung besser ausbalanciert wird. Schließen Sie die Tür und drücken Sie die Taste <b>Start/Pause</b>. Es kann einige Momente dauern, bis das Gerät zu schleudern beginnt. Die Tür muss verriegelt sein, bevor das Schleudern beginnen kann.</li> </ul>
dE dE1 dE2 dE4 <b>TÜRFEHLER</b>	<p><b>Fehlfunktion des Türsensors.</b></p> <ul style="list-style-type: none"> <li>Bitte rufen Sie das Servicecenter von LG Electronics an. Die Telefonnummer des lokalen Servicecenters finden Sie in der Garantiekarte.</li> </ul>
EE LE <b>FEHLER MOTOR GESPERRT</b>	<p><b>Dies ist ein Steuerungsfehler.</b></p> <ul style="list-style-type: none"> <li>Ziehen Sie den Netzstecker aus der Steckdose und wenden Sie sich an den Kundendienst.</li> </ul> <p><b>Überlastung des Motors</b></p> <ul style="list-style-type: none"> <li>Lassen Sie das Gerät für 30 Minuten außer Betrieb, bis der Motor abgekühlt ist, und starten Sie dann das Programm erneut.</li> </ul>
FE <b>ÜBERLAUFFEHLER</b>	<p><b>Aufgrund eines fehlerhaften Wasserhahns ist zu viel Wasser eingelaufen.</b></p> <ul style="list-style-type: none"> <li>Schließen Sie den Wasserhahn.</li> <li>Ziehen Sie den Netzstecker aus der Steckdose.</li> <li>Wenden Sie sich an den Kundendienst.</li> </ul>

Display Anzeige	Mögliche Ursachen & Lösung
PE <b>DRUCKSENSORFEHLER</b>	<b>Fehlfunktion des Wasserstandssensors.</b> <ul style="list-style-type: none"> <li>• Schließen Sie den Wasserhahn.</li> <li>• Ziehen Sie den Netzstecker aus der Steckdose.</li> <li>• Wenden Sie sich an den Kundendienst.</li> </ul>
⌵ <b>VIBRATIONSSENSORFEHLER</b>	<b>Fehlfunktion des Vibrationssensors.</b> <ul style="list-style-type: none"> <li>• Wenden Sie sich an den Kundendienst.</li> </ul>
FF <b>FEHLER EINGEFROREN</b>	<b>Ist der Zulauf-/Ablaufschlauch oder die Pumpe eingefroren?</b> <ul style="list-style-type: none"> <li>• Füllen Sie warmes Wasser in die Trommel, um den Ablaufschlauch und die Ablaufpumpe aufzutauen. Bedecken Sie den Zulaufschlauch mit einem feuchten und warmen Handtuch.</li> </ul>
RE <b>WASSERAUSTRITT</b>	<b>Wasser tritt aus.</b> <ul style="list-style-type: none"> <li>• Wenden Sie sich an den Kundendienst.</li> </ul>
PF <b>STROMAUSFALL</b>	<b>Am Gerät ist ein Stromausfall aufgetreten.</b> <ul style="list-style-type: none"> <li>• Starten Sie das Programm neu.</li> </ul>

## Geräusche

Display Anzeige	Mögliche Ursachen & Lösung
<b>Klapperndes und klirrendes Geräusch</b>	<b>Möglicherweise befinden sich Fremdkörper, wie etwa Schlüssel, Münzen oder Sicherheitsnadeln, in der Trommel.</b> <ul style="list-style-type: none"> <li>• Stoppen Sie das Gerät und kontrollieren Sie die Trommel auf Fremdkörper. Wenn das Geräusch nach dem Neustart des Geräts weiterhin auftritt, wenden Sie sich an den Kundendienst.</li> </ul>
<b>Klopfendes Geräusch</b>	<b>Eine zu schwer beladene Trommel kann ein klopfendes Geräusch verursachen. Das ist normal.</b> <ul style="list-style-type: none"> <li>• Wenn das Geräusch weiterhin zu vernehmen ist, ist das Gerät wahrscheinlich nicht im Gleichgewicht. Stoppen Sie das Gerät und verteilen Sie die Waschladung neu.</li> </ul>
	<b>Die Waschladung ist vielleicht nicht im Gleichgewicht.</b> <ul style="list-style-type: none"> <li>• Unterbrechen Sie das Programm und verteilen Sie die Ladung nach dem Entriegeln der Tür neu.</li> </ul>

Display Anzeige	Mögliche Ursachen & Lösung
Vibrierendes Geräusch	<b>Verpackungsmaterialien werden nicht entfernt.</b> <ul style="list-style-type: none"> <li>• Entfernen Sie die Verpackungsmaterialien.</li> </ul>
	<b>Die Waschladung ist möglicherweise ungleichmäßig in der Trommel verteilt.</b> <ul style="list-style-type: none"> <li>• Unterbrechen Sie das Programm und verteilen Sie die Ladung nach dem Entriegeln der Tür neu.</li> </ul>
	<b>Nicht alle Nivellierfüße stehen fest und eben auf dem Boden.</b> <ul style="list-style-type: none"> <li>• Siehe <b>Ausrichten des Geräts</b> für die Nivellierung des Geräts.</li> </ul>
	<b>Der Boden ist nicht stabil genug.</b> <ul style="list-style-type: none"> <li>• Kontrollieren Sie, ob der Boden stabil ist und sich nicht biegt. Siehe <b>Voraussetzungen für den Aufstellort</b> zur Auswahl des richtigen Aufstellorts.</li> </ul>

## Betrieb

Display Anzeige	Mögliche Ursachen & Lösung
Wasser tritt aus.	<b>Die Ablaufrohre im Haus sind verstopft.</b> <ul style="list-style-type: none"> <li>• Reinigen Sie das Ablaufrohr. Wenden Sie sich ggf. an einen Klempner.</li> </ul>
	<b>Leckagen werden durch einen nicht ordnungsgemäß angeschlossenen Ablaufschlauch oder verstopften Ablaufschlauch verursacht.</b> <ul style="list-style-type: none"> <li>• Reinigen Sie den Ablaufschlauch und verlegen Sie ihn gerade. Überprüfen und reinigen Sie den Ablauffilter regelmäßig.</li> </ul>
	<b>Das Bedienfeld wurde aufgrund von Inaktivität ausgeschaltet.</b> <ul style="list-style-type: none"> <li>• Dies ist normal. Drücken Sie die Taste <b>Ein-/Aus-Taste</b>, um das Gerät einzuschalten.</li> </ul>
	<b>Das Gerät ist nicht mit dem Stromnetz verbunden.</b> <ul style="list-style-type: none"> <li>• Stellen Sie sicher, dass der Netzstecker fest in eine funktionierende Steckdose eingesteckt ist.</li> </ul>
	<b>Die Wasserversorgung ist zugedreht.</b> <ul style="list-style-type: none"> <li>• Drehen Sie den Wasserhahn vollständig auf.</li> </ul>

Display Anzeige	Mögliche Ursachen & Lösung
<p><b>Das Gerät läuft nicht.</b></p>	<p><b>Die Bedienelemente sind nicht richtig eingestellt.</b></p> <ul style="list-style-type: none"> <li>• Stellen Sie sicher, dass das Programm richtig eingestellt ist. Schließen Sie die Tür und drücken Sie die Taste <b>Start/Pause</b>.</li> </ul>
	<p><b>Die Tür ist offen.</b></p> <ul style="list-style-type: none"> <li>• Schließen Sie die Tür und stellen Sie sicher, dass nichts in der Tür eingeklemmt wird, so dass sie nicht vollständig geschlossen werden kann.</li> </ul>
	<p><b>Leistungsschutzschalter/Sicherung ist ausgelöst/durchgebrannt.</b></p> <ul style="list-style-type: none"> <li>• Prüfen Sie den Leistungsschutzschalter/die Sicherungen. Ersetzen Sie die Sicherungen oder setzen Sie den Schutzschalter zurück. Das Gerät sollte an einem eigenen Zweigstromkreis angeschlossen sein. Das Gerät setzt das Programm nach dem Wiederherstellen der Stromversorgung an der Stelle fort, wo es gestoppt wurde.</li> </ul>
	<p><b>Die Steuerung muss zurückgesetzt werden.</b></p> <ul style="list-style-type: none"> <li>• Drücken Sie die Taste <b>Ein-/Aus-Taste</b>, wählen Sie dann das gewünschte Programm und drücken Sie die Taste <b>Start/Pause</b>.</li> </ul>
	<p><b>Start/Pause wurde nicht gedrückt, nachdem das Programm eingestellt wurde.</b></p> <ul style="list-style-type: none"> <li>• Drücken Sie die Taste <b>Ein-/Aus-Taste</b>, wählen Sie dann das gewünschte Programm und drücken Sie die Taste <b>Start/Pause</b>. Das Gerät wird ausgeschaltet, wenn die Taste <b>Start/Pause</b> nicht innerhalb von 15 Minuten gedrückt wird.</li> </ul>
	<p><b>Extrem niedriger Wasserdruck.</b></p> <ul style="list-style-type: none"> <li>• Überprüfen Sie an einem anderen Wasserhahn im Haus, ob der Hauswasserdruck ausreichend ist.</li> </ul>
	<p><b>Das Gerät erwärmt das Wasser oder produziert Dampf.</b></p> <ul style="list-style-type: none"> <li>• Die Trommel kann während bestimmter Programme vorübergehend stoppen, während das Wasser sicher auf eine eingestellte Temperatur erhitzt wird.</li> </ul>
<p><b>Tasten funktionieren möglicherweise nicht ordnungsgemäß.</b></p>	<p><b>Die Tür kann aus Sicherheitsgründen nicht geöffnet werden, nachdem das Gerät gestartet wurde.</b></p> <ul style="list-style-type: none"> <li>• Schauen Sie nach, ob das Symbol  aufleuchtet. Sie können die Tür sicher öffnen, nachdem das Symbol <b>Door Lock</b> erloschen ist.</li> </ul>

Display Anzeige	Mögliche Ursachen & Lösung
Die Tür öffnet sich nicht.	<p><b>Die Tür kann aus Sicherheitsgründen nicht geöffnet werden, nachdem das Gerät gestartet wurde.</b></p> <ul style="list-style-type: none"> <li>• Schauen Sie nach, ob das Symbol  aufleuchtet. Sie können die Tür sicher öffnen, nachdem das Symbol  erloschen ist.</li> </ul>
Das Gerät wird nicht richtig mit Wasser befüllt.	<p><b>Filter verstopft</b></p> <ul style="list-style-type: none"> <li>• Prüfen Sie, ob die Einlassfilter an den Zulaufventilen verstopft sind.</li> </ul>
	<p><b>Die Zulaufschläuche können geknickt sein.</b></p> <ul style="list-style-type: none"> <li>• Prüfen Sie, ob die Zulaufschläuche geknickt oder verstopft sind.</li> </ul>
	<p><b>Unzureichende Wasserversorgung.</b></p> <ul style="list-style-type: none"> <li>• Stellen Sie sicher, dass die Hähne für warmes und kaltes Wasser vollständig aufgedreht sind.</li> </ul>
	<p><b>Die Zulaufschläuche für warmes und kaltes Wasser sind vertauscht.</b></p> <ul style="list-style-type: none"> <li>• Überprüfen Sie die Zulaufschlauchanschlüsse.</li> </ul>
Das Gerät lässt kein Wasser ab.	<p><b>Abgeknickter Abflaushlauch.</b></p> <ul style="list-style-type: none"> <li>• Stellen Sie sicher, dass der Abflaushlauch nicht geknickt ist.</li> </ul>
	<p><b>Der Ablauf liegt höher als 1,2 m über dem Boden.</b></p> <ul style="list-style-type: none"> <li>• Stellen Sie sicher, dass der Abflaushlauch nicht mehr als 1,2 m über der Unterseite des Geräts verläuft.</li> </ul>
Das Waschmittel wird nicht oder nicht vollständig abgegeben.	<p><b>Der Waschmittelverbrauch ist zu hoch.</b></p> <ul style="list-style-type: none"> <li>• Befolgen Sie die Anleitungen des Waschmittelherstellers.</li> </ul>
Die Programmdauer ist länger als üblich.	<p><b>Zu wenig Wäsche in der Trommel.</b></p> <ul style="list-style-type: none"> <li>• Geben Sie weitere Wäschestücke dazu, damit das Gerät die Lasten ausgleichen kann.</li> </ul>
	<p><b>Schwere Wäschestücke sind mit leichteren Wäschestücken vermischt.</b></p> <ul style="list-style-type: none"> <li>• Versuchen Sie immer, Wäschestücke mit ähnlichem Gewicht zu waschen, damit das Gerät das Gewicht der Ladung für das Schleudern gleichmäßig verteilen kann.</li> </ul>
	<p><b>Die Ladung ist nicht im Gleichgewicht.</b></p> <ul style="list-style-type: none"> <li>• Verteilen Sie die Ladung manuell neu, wenn sich Wäschestücke verwickelt haben.</li> </ul>

Display Anzeige	Mögliche Ursachen & Lösung
Die Zeitdauer ist verzögert	<p><b>Es wurde ein Ungleichgewicht erkannt oder das Programm zum Entfernen des Schaums ist aktiviert.</b></p> <ul style="list-style-type: none"> <li>• Dies ist normal. Die auf der Anzeige angezeigte verbleibende Zeit ist nur ein Schätzwert. Die tatsächliche Dauer kann davon abweichen.</li> </ul>

## Leistung

Display Anzeige	Mögliche Ursachen & Lösung
Unzureichende Fleckenentfernung	<p><b>Hartnäckige alte Flecken.</b></p> <ul style="list-style-type: none"> <li>• Wäsche, die bereits zuvor gewaschen wurde, kann hartnäckige Flecken haben. Diese Flecken sind möglicherweise schwer zu entfernen und müssen von Hand ausgewaschen oder vorbehandelt werden, um die Fleckenentfernung zu unterstützen.</li> </ul>
Verfärbung	<p><b>Bleichmittel oder Weichspüler wird zu früh abgegeben.</b></p> <ul style="list-style-type: none"> <li>• Dosierfach ist überfüllt. Dadurch wird Bleichmittel oder Weichspüler schneller abgegeben. Messen Sie immer Bleichmittel oder Weichspüler genau ab, um ein Überfüllen zu verhindern.</li> <li>• Schließen Sie das Dosierfach langsam.</li> </ul>
	<p><b>Bleichmittel oder Weichspüler wurde direkt zur Waschladung in die Trommel gegeben.</b></p> <ul style="list-style-type: none"> <li>• Verwenden Sie immer die Dosierfächer um sicherzustellen, dass die Produkte zur richtigen Zeit im Programm abgegeben werden.</li> </ul>
	<p><b>Die Wäsche wurde nicht richtig sortiert.</b></p> <ul style="list-style-type: none"> <li>• Waschen Sie dunkle Farben immer getrennt von hellen Farben und Weiß, um Verfärbungen zu vermeiden.</li> <li>• Waschen Sie stark verschmutzte Wäschestücke nicht zusammen mit leicht verschmutzten Wäschestücken.</li> </ul>

Display Anzeige	Mögliche Ursachen & Lösung
<b>Faltenbildung</b>	<p><b>Das Gerät wurde nicht sofort entladen.</b></p> <ul style="list-style-type: none"> <li>• Nehmen Sie immer die Wäsche aus dem Gerät, sobald das Programm beendet ist.</li> </ul>
	<p><b>Das Gerät ist überladen.</b></p> <ul style="list-style-type: none"> <li>• Das Gerät kann vollständig beladen werden, aber die Trommel sollte nicht vollständig mit Wäsche befüllt sein. Die Gerätetür sollte sich leicht schließen lassen.</li> </ul>
	<p><b>Die Zulaufschläuche für warmes und kaltes Wasser sind vertauscht.</b></p> <ul style="list-style-type: none"> <li>• Das Spülen mit heißem Wasser kann Faltenbildung verursachen. Überprüfen Sie die Zulaufschlauchanschlüsse.</li> </ul>
<b>Muffiger oder schimmeliger Geruch im Gerät</b>	<p><b>Das Trommelinnere wird nicht richtig gereinigt.</b></p> <ul style="list-style-type: none"> <li>• Führen Sie die Funktion <b>Trommelreinigung</b> regelmäßig aus.</li> </ul>
	<p><b>Wenn der Ablaufschlauch nicht richtig angebracht ist, kann das Wasser zurück in das Gerät fließen.</b></p> <ul style="list-style-type: none"> <li>• Achten Sie beim Befestigen des Ablaufschlauchs darauf, dass er nicht geknickt oder blockiert ist.</li> </ul>
	<p><b>Die Waschmittelschublade wird nicht regelmäßig gereinigt.</b></p> <ul style="list-style-type: none"> <li>• Reinigen Sie die Waschmittelschublade, insbesondere an der Ober- und Unterseite der Schubladenöffnung.</li> </ul>
	<p><b>Gerüche können entstehen, wenn der Abflaufschlauch nicht richtig angebracht ist und das Wasser zurück in das Gerät fließt.</b></p> <ul style="list-style-type: none"> <li>• Achten Sie beim Befestigen des Ablaufschlauchs darauf, dass er nicht geknickt oder blockiert ist.</li> </ul>
	<p><b>Wenn die Waschmittelschublade nicht regelmäßig gereinigt wird, können Gerüche durch Schimmelbildung oder Fremdkörper entstehen.</b></p> <ul style="list-style-type: none"> <li>• Reinigen Sie die Waschmittelschublade, insbesondere an der Ober- und Unterseite der Schubladenöffnung.</li> </ul>

## Wi-Fi

Display Anzeige	Mögliche Ursachen & Lösung
<p><b>Es kann sein, dass Ihr Gerät und Ihr Smartphone nicht mit dem Wi-Fi-Netzwerk verbunden sind.</b></p>	<p><b>Das Passwort für das Wi-Fi, mit dem Sie sich verbinden wollen, ist falsch.</b></p> <ul style="list-style-type: none"> <li>Suchen Sie das Wi-Fi-Netzwerk, das mit Ihrem Smartphone verbunden ist, und entfernen Sie es. Registrieren Sie dann Ihr Gerät auf <b>LG SmartThinQ</b>.</li> </ul>
	<p><b>Mobile Daten sind für Ihr Smartphone aktiviert.</b></p> <ul style="list-style-type: none"> <li>Schalten Sie die Mobilien Daten Ihres Smartphones aus und registrieren Sie das Gerät über das Wi-Fi-Netzwerk.</li> </ul>
	<p><b>Der Name des kabellosen Netzwerks (SSID) ist falsch eingerichtet.</b></p> <ul style="list-style-type: none"> <li>Der Name des kabellosen Netzwerks (SSID) sollte aus einer Kombination aus englischen Buchstaben und Zahlen bestehen. (Verwenden Sie keine Sonderzeichen.)</li> </ul>
	<p><b>Die Frequenz des Routers beträgt nicht 2,4 GHz.</b></p> <ul style="list-style-type: none"> <li>Es wird nur eine 2,4-GHz-Routerfrequenz unterstützt. Stellen Sie den WLAN-Router auf 2,4 GHz ein und verbinden Sie das Gerät mit dem WLAN-Router. Wenden Sie sich an Ihren Internetanbieter oder den Hersteller des Routers, um die Frequenz des Routers herauszufinden.</li> </ul>
	<p><b>Der Abstand zwischen dem Gerät und dem Router ist zu groß.</b></p> <ul style="list-style-type: none"> <li>Wenn der Abstand zwischen dem Gerät und dem Router zu groß ist, kann es sein, dass das Signal zu schwach ist und die Verbindung nicht richtig konfiguriert ist. Stellen Sie den Router an einem anderen Ort auf, damit er näher am Gerät ist.</li> </ul>

## Produktdatenblatt

### Verordnung der Kommission (EU) No. 1061/2010

Name oder Warenzeichen des Lieferanten	LG			
Modellname		F4WV710P*	F4WV709P*	F4WV708P*
Nennkapazität	kg	10,5	9	8
Energieeffizienzklasse		A+++		
Verleihung eines „EU-Umweltzeichens“ gemäß Verordnung [(EC) No 66/ 2010]		Nein		
Gewichteter jährlicher Energieverbrauch (AEC) kWh pro Jahr <sup>1</sup>	kWh/Jahr	143	128	115
Energieverbrauch				
Das Standardbaumwollprogramm 60 °C bei voller Beladung	kWh	0,670	0,620	0,570
Das Standardbaumwollprogramm 60 °C bei Teilbeladung	kWh	0,630	0,560	0,470
Das Standardbaumwollprogramm 40 °C bei Teilbeladung	kWh	0,560	0,460	0,410
Gewichteter Stromverbrauch im ausgeschalteten und unausgeschalteten Zustand	W	0,50	0,50	0,50
Gewichteter jährlicher Wasserverbrauch (AWC) in Liter pro Jahr <sup>2</sup>	Liter/Jahr	9900	9240	9020
Schleuderwirkungsstufe auf einer Skala von G (am wenigsten effizient) bis A (am effizientesten).		A		
Max. Schleuderdrehzahl <sup>3</sup>	U/Min.	1360	1360	1360
Restfeuchte <sup>3</sup>	%	44	44	44

Die Standardbaumwollprogramme <sup>*4</sup>		Baumwolle+ □, , 60 °C / 40 °C		
Die Programmdauer				
Das Standardbaumwollprogramm 60 °C bei voller Beladung <sup>*5</sup>	Min.	292	267	267
Das Standardbaumwollprogramm 60 °C bei Teilbeladung <sup>*5</sup>	Min.	258	254	214
Das Standardbaumwollprogramm 40 °C bei Teilbeladung <sup>*5</sup>	Min.	248	244	214
Die Dauer des unausgeschalteten Zustands (TI)	Min.	10	10	10
Luftschallemissionen				
Waschphase <sup>*6</sup>	dB(A)	48	48	48
Schleuderphase <sup>*6</sup>	dB(A)	71	71	71
Freistehend				

- \*1: Basierend auf 220 Standardwaschzyklen für Baumwollprogramme bei 60 °C und 40 °C bei voller Beladung und Teilbeladung sowie dem Verbrauch der Energiesparmodi. Der tatsächliche Energieverbrauch hängt davon ab, wie das Gerät benutzt wird.
- \*2: Basierend auf 220 Standardwaschzyklen für Baumwollprogramme bei 60 °C und 40 °C bei voller Beladung und Teilbeladung. Der tatsächliche Wasserverbrauch hängt davon ab, wie das Gerät benutzt wird.
- \*3: Ermittelt für das 60 °C-Standardbaumwollprogramm bei voller Beladung oder das 40 °C-Standardbaumwollprogramm bei Teilbeladung, je nachdem, welcher Wert niedriger ist, und der Restfeuchtegehalt wurde für das 60 °C-Standardbaumwollprogramm bei voller Beladung oder das 40 °C-Standardbaumwollprogramm bei Teilbeladung ermittelt, je nachdem, welcher der größere Wert ist.
- \*4: Die Angaben auf dem Etikett und im Datenblatt beziehen sich darauf, dass diese Programme geeignet sind, normal verschmutzte Baumwollwäsche zu reinigen, und dass sie hinsichtlich des kombinierten Energie- und Wasserverbrauchs die effizientesten Programme sind.
- \*5: Das Standardbaumwollprogramm ist **Baumwolle+** □, (60°C) volle Beladung, **Baumwolle+** □, (60°C) halbe Beladung und **Baumwolle+** □, (40°C) halbe Beladung in Übereinstimmung mit den Verordnungen (EU) No. 1061/2010 und EN 60456.
- \*6: Ausgedrückt in dB(A) re 1 pW, auf die nächste ganze Zahl gerundet und während der Wasch- und Schleuderphase für das 60 °C-Standardbaumwollprogramm bei voller Beladung gemessen.

# Anmerkung

## **Anmerkung**

