

사용자 설명서

LG 무선 복합기 Ink Save LIP2040VW

사용하기 전에 안전을 위한 주의사항을 반드시 읽고 정확하게 사용하십시오.
이 사용자 설명서는 Microsoft Windows® 7을 기준으로 제작 되었으며,
사용자 편의를 위해 Windows 8/8.1과 Windows 10 내용을 일부 포함합니다.

QRcode를 통해



LG전자를 만나보세요

자세한 사용 방법은 LG 홈페이지 또는
스마트기기로 확인할 수 있습니다.

목차

1

알아두세요

- 4 사용하기 전에
- 5 사용 가능한 PC 환경
- 5 전원 관련 잉크 절약 방법
- 6 자동 꺼짐 기능
- 6 소모품 구입과 사용 방법
- 8 무선 공유기(라우터) 구매 및 관련 정보
- 9 안전을 위한 주의사항 및 표시기호

2

복합기 설치하기

- 14 복합기의 구성물
- 15 포장 풀기
- 16 보호 테이프 제거 및 구성물 꺼내기
- 17 복합기 사용환경
- 18 각 부위 명칭 알아보기
- 19 전원 케이블 연결 및 전원 켜기
- 19 전원 끄기
- 20 제어판 버튼 및 메뉴 사용하기
- 21 제어판 화면
- 22 동작 상태 표시등 및 제어판 화면 아이콘
- 29 잉크 카트리지 설치 및 교체
- 32 용지 넣기

3

유선(USB)으로 사용하기

- 41 프린터 소프트웨어 설치하기
- 44 LG LIP2040VW eDoc 전자문서 드라이버 설치하기
- 45 유선(USB) 프린터를 무선으로 변환 / 네트워크 프린터 추가하기

4

무선으로 사용하기

- 48 공유기(라우터)를 통해 설치하기
- 59 공유기(라우터) 없이 설치하기
- 63 다른 PC에서 복합기 설치하기
- 65 수동 IP 설정 및 IP 주소 설정 변경하기
- 66 IP 주소 업데이트

5

프린터 소프트웨어

- 68 LG LIP2040VW 프린터 소프트웨어
- 70 프린터 길잡이
- 73 프린터 길잡이 도구상자
- 77 프린터 소프트웨어 삭제하기
- 78 새 프린터 연결하기

6

프린터 홈 페이지(EWS)

- 79 프린터 홈 페이지(EWS) 접속
- 80 홈 메뉴
- 80 스캔 메뉴
- 81 네트워크 메뉴
- 81 도구 메뉴
- 82 설정 메뉴
- 83 에너지 절약 모드

7

Google 클라우드 프린트 사용하기

- 85 프린터 홈 페이지(EWS)를 사용하여 프린터 등록하기
- 87 Chrome 브라우저에서 프린터 등록하기
- 89 모바일 장치에서 프린터 등록하기
- 91 인쇄하기

8

Apple AirPrint 사용하기

- 92 프린터 등록 및 인쇄하기
- 94 인쇄 크기 변경하기

9

인쇄하기

- 95 용지 기본사항
- 97 문서 인쇄
- 98 봉투 인쇄
- 98 브로슈어 인쇄
- 99 양면 인쇄
- 100 흑백 인쇄
- 101 그레이스케일 인쇄
- 102 한장에 여러 페이지 인쇄
- 102 여백없이 인쇄

- 104 최대 DPI(화질)로 인쇄
- 105 정보 및 보고서 페이지 인쇄
- 106 인쇄 취소
- 107 인쇄 기본 설정 메뉴
- 110 용지 설정 변경

10

복사하기

- 111 흑백/컬러 복사하기
- 111 복사 작업 취소

11

스캔하기

- 112 LG 스캔으로 스캔하기
- 115 LG 스캔 세부 설정
- 116 웹 스캔 사용하기

12

LG Photo Creations

- 119 LG Photo Creations 실행하기
- 121 LG Photo Creations 홈 화면 구성
- 122 LG Photo Creations 사용하기

13

복합기 관리 및 유지보수

- 128 인쇄 작업관리
- 128 기본 복합기 설정
- 128 기본 인쇄 모드 변경
- 129 인쇄 일시 중지/취소
- 129 잉크 카트리지 관리하기
- 130 잉크 잔량 확인하기
- 131 잉크 카트리지 정렬하기
- 134 잉크 카트리지 청소하기
- 135 프린터 청소하기
- 137 스캐너 유리 청소하기
- 137 복합기 외부 청소하기

14

문제해결하기

- 139 문제 해결하기를 읽기 전에
- 139 문제 해결하기를 통해 해결되지 않는 경우

- 139 복합기가 비정상적으로 종료됩니다.
- 139 복합기에서 예기치 못한 소음이 발생합니다.
- 139 정렬 실패
- 140 복합기가 응답하지 않습니다. (인쇄되지 않음)
- 140 인쇄 속도가 느립니다.
- 140 빈 페이지 또는 일부 페이지가 인쇄됩니다.
- 141 페이지 일부가 누락되거나 잘못된 페이지가 인쇄된 경우
- 141 텍스트 또는 그래픽의 위치가 틀린 경우
- 142 인쇄 품질 문제 해결
- 143 잉크 카트리지 유지보수
- 143 잉크 카트리지 정렬
- 143 용지 공급 문제
- 144 용지 걸림 해결하기
- 146 용지 걸림 예방하기
- 146 인쇄가 되지 않을 경우
- 148 기본 프린터가 임의로 변경되는 경우
- 149 보안 및 방화벽 소프트웨어 관련 문제
- 150 복사 관련 FAQ
- 151 스캔 관련 FAQ

15

부록

- 152 복합기 사양
- 154 용지 사양



알아두세요

사용하기 전에



아래 표시는 위험을 끼칠 우려가 있는 사항과 조작에 대하여 주의를 환기시키기 위한 기호입니다.

이 기호가 표시된 부분은 위험 발생 방지 및 올바른 사용을 위해 반드시 확인해 주십시오.

안전을 위한 주의사항에 표시된 기호

 주의	표시된 사항을 위반할 경우 경미한 손해나 제품 손상이 발생할 가능성이 있는 내용입니다.
 경고	표시된 사항을 위반할 경우 심각한 손해나 사망사고가 발생할 가능성이 있는 내용입니다.

본문 내용에 표시된 기호

 주의	제품이 정상적으로 동작하지 않거나 설정 내용 등이 변경될 수 있는 내용입니다.
 참고	제품을 사용하는데 참고가 되는 사항이나 유용한 정보를 나타내는 기호입니다.

LG전자 로고는 LG전자의 등록상표입니다.

Windows XP®, Windows Vista®, Windows 7®, Windows 8/8.1, Windows 10은 Microsoft Corporation의 등록상표입니다.

Mac, OS X 및 AirPrint는 미국 및 기타 국가에서 Apple Inc.의 상표입니다.

Google, Google Drive, Google Cloud Print, Google Chrome, Chrome OS, Android 및 Gmail은 Google Inc.의 상표입니다.

Mac, OS X, and AirPrint are trademarks of Apple Inc., registered in the U.S. and other countries.

Google, Google Drive, Google Cloud Print, Google Chrome, Chrome OS, Android and Gmail are trademarks of Google Inc.

본 제품에 탑재된 GPL, LGPL, MPL 및 그 외 오픈소스 라이선스 하에 개발된 소스 코드를 얻으려면, <http://opensource.lge.com> 를 방문하십시오.

소스 코드를 비롯하여 해당하는 모든 라이선스의 내용 및 저작권 표시, 보증 책임이 없다는 표시를 다운로드 할 수 있습니다. 본 제품을 구매하신 후 3년 내에 opensource@lge.com로 e-mail을 보내 본 제품에 탑재된 소프트웨어의 오픈 소스 코드를 요청하실 경우, 매체 비용, 운반비 등 제공에 필요한 최소한의 비용을 받고 CD-ROM에 담아 제공해 드립니다.

이 사용자 설명서는 저작권법에 의해 보호됩니다.

이 사용자 설명서에 표시된 내용 중 일부 또는 전부를 무단으로 복제하는 것은 금지되어 있습니다.

이 사용자 설명서에 표시된 그림은 예시를 위한 것으로 실물과 다소 차이가 있을 수 있습니다.

이 제품의 규격 및 외관은 품질 향상을 위해 사전 통보 없이 변경될 수 있으며, LG전자는 이에 대한 변경 권리를 갖습니다.

이 기기를 화폐 위조에 사용하지 마십시오. 만일 이 기기를 이용하여 화폐를 위조하거나, 위조 지폐라는 사실을 알면서 사용할 경우 '형법'과 '특정범죄 가중 처벌 등에 관한 법률'에 의거해 형사 처벌을 받게 됩니다.

기종별	사용자 안내문
B급 기기 (가정용 방송통신기자재)	이 기기는 가정용(B급) 전자파적합기기로서 주로 가정에서 사용하는 것을 목적으로 하며, 모든 지역에서 사용할 수 있습니다.

제작자 및 설치자는 해당 무선설비가 전파혼신 가능성이 있으므로 인명안전과 관련된 서비스는 할 수 없습니다.

사용 가능한 PC 환경

운영체제	프로세서	메모리	하드 디스크 여유공간
Windows® XP 서비스팩2 이상 (32 bit)	Intel® Pentium® II 또는 호환 가능한 233 MHz 이상의 프로세서	128 MB 이상	2 GB 이상
Windows Vista® (32 bit, 64 bit)	800 MHz 이상의 32 bit (x86) 또는 64 bit (x64) 프로세서	512 MB 이상	2 GB 이상
Windows® 7 (32 bit, 64 bit)	1 GHz 이상의 32 bit (x86) 또는 64 bit (x64) 프로세서	1024 MB 또는 2048 MB 이상	2 GB 이상
Windows 8/8.1 (32 bit, 64 bit)	1 GHz 이상	1 GB (32 비트) 또는 2 GB (64 비트)	2 GB 이상
Windows 10 (32 bit, 64 bit)	1 GHz 이상	1 GB (32 비트) 또는 2 GB (64 비트)	2 GB 이상

! 참고

- 프린터 소프트웨어(전자 문서 드라이버 포함) 설치를 위해 CD/DVD-ROM이 PC에 설치되어 있어야 합니다. CD/DVD-ROM이 없는 경우에는 LG 전자 서비스 홈페이지 (www.lgservice.co.kr)의 [다운로드 자료실] > [드라이버/소프트웨어]를 클릭합니다. 제품 선택 화면에서 [IT기기] > [잉크젯 프린터]를 선택한 후 모델명 검색 창에 "LIP2040VW"를 입력하여 프린터 소프트웨어를 다운로드 할 수 있습니다.
- 이 제품을 효율적으로 사용하기 위해서는 Internet Explorer (8.0 이상)가 설치되어 있어야 합니다.

! 주의

- DOS, Windows Sever 및 Windows 2000 이하의 Windows 버전에서는 이 제품을 사용할 수 없습니다.

전원 관련 잉크 절약 방법

복합기의 전원을 불필요하게 켜거나 끄지 마십시오. 최상의 품질을 위해 전원이 켜질 때 자동으로 잉크 카트리지를 점검을 위해 소량의 잉크가 소모될 수 있습니다.

잉크 소모 방지를 위해 복합기의 전원을 항상 꺼놓은 상태로 유지하길 권장합니다.

복합기를 오랜 시간 꺼놓은 상태로 방치하였을 경우 잉크가 말라 정상적으로 동작되지 않을 수 있습니다.

자동 꺼짐 기능

"자동 꺼짐" 기능은 복합기를 사용하지 않을 때 소비 전력을 줄이기 위해 복합기의 전원을 자동으로 끄는 기능입니다.

복합기를 5분 이상 사용하지 않으면 복합기가 "에너지 절약 모드"로 전환되며, 2시간 이상 사용하지 않으면 전원이 완전히 꺼집니다.

"자동 꺼짐" 기능은 자동으로 동작하도록 설정되어 있으며, 사용자 임의로 설정을 변경할 수 없습니다.

"에너지 절약 모드"의 설정을 변경하려면, "[프린터 홈 페이지\(EWS\) > 에너지 절약 모드](#)"의 내용을 참고하세요.

! 참고

- 복합기가 대기 모드일 때에는 전원 표시등이 어두워지며, 작업을 진행할 경우 자동으로 대기 모드가 해제됩니다.
- "자동 꺼짐" 기능으로 전원이 완전히 꺼졌을 경우에는 제어판의 전원 버튼을 눌러 전원을 다시 켜 후 작업을 진행해야 합니다.

다음과 같은 경우에는 "자동 꺼짐" 기능이 동작하지 않습니다.

- Wi-Fi/Wi-Fi Direct 표시등이 켜져 있거나 깜박일 경우
- 복합기와 USB 케이블로 연결된 PC의 전원이 켜져 있는 경우

소모품 구입과 사용 방법

소모품 모델명

사용할 수 있는 잉크 카트리지 모델명

소모품 종류	모델명
컬러 잉크 카트리지	204P
검정 잉크 카트리지	204K

소모품 구입 방법

소모품은 온라인 쇼핑몰 또는 LG전자 전문 매장에서 구매할 수 있습니다.

소모품의 품질 문제가 발생하였을 경우 가까운 서비스 센터를 방문하여 문의하십시오.

! 참고

- 소모품은 반드시 LG전자 정품을 사용해야 합니다.
- 유사품 사용으로 발생한 제품의 손상에 대해서는 LG전자에서 책임지지 않습니다.
- 최상의 인쇄 품질을 얻으려면, LG전자 소모품을 사용하는 것을 권장합니다.
- 잉크 카트리지를 개조하거나 잉크를 다시 채워 발생한 복합기 손상 및 파손에 대해서는 품질 보증 및 서비스를 받을 수 없습니다.
- 다 쓴 잉크 카트리지에 잉크를 다시 채워 사용하면 압력으로 인해 잉크 카트리지의 전자 및 기계 부품이 정상적인 수명대로 동작하지 않거나 문제가 생길 수 있습니다.

잉크 카트리지에 대하여

잉크 카트리지 보증

LG전자 잉크 카트리지의 보증은 지정된 프린터에서 사용한 경우에만 적용됩니다.

LG 잉크 제품을 리필, 재생산, 임의 수리, 오용, 개조된 경우에는 보증이 적용되지 않습니다.

잉크 잔량이 새 제품 대비 70% 이상 남아 있을 경우 구입일을 기준으로 6개월 이내에 발생하는 문제에 대하여 무상 보증됩니다.

품질보증 기한은 그림에 표시된 제품 부위에서 확인할 수 있습니다.

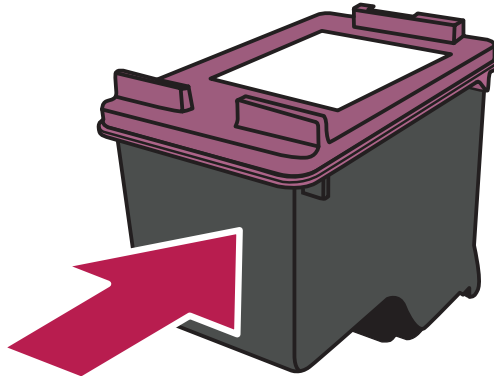

잉크 카트리지 교체 시기

인쇄물이 흐리게 인쇄되거나 정확한 화상이 인쇄되지 않을 때는 사용 중인 잉크 카트리지의 양을 확인한 뒤 새 잉크 카트리지로 교체하시기 바랍니다.

도구 상자에 표시되는 남은 잉크량과 잉크 카트리지 자체의 남은 잉크량은 다를 수 있습니다.

! 참고

- 잉크 카트리지의 남은 잉크량이 부족할 경우 제어판 및 프린터 소프트웨어에서 잉크 부족 메시지가 나타납니다.

유상 서비스 항목 안내

다음과 같은 사항은 무상 보증기간(1년)에도 서비스 요금이 청구됩니다.

- 사용 설명 및 제품을 분해하지 않는 간단한 조치 또는 잘못된 사용환경으로 인한 고장
- 사용자 설치 미숙 및 이동 설치 또는 재설치
- 복합기 문제가 아닌 PC, 프로그램으로 인해 발생한 문제
- 소비자 고의, 과실로 인한 고장 및 임의 수리 등으로 인한 고장
- 비정품 사용 또는 재생(리필, 충전) 소모품, 옵션품 사용
- 소모품 또는 소모성 부품의 수명 초과
- 규격외 용지 사용에 의한 고장
- 천재지변에 의한 제품 손상
- 자세한 내용은 기본 사용자 설명서의 [제품 보증서]를 참조하십시오

무선 공유기(라우터) 구매 및 관련 정보

LIP2040VW 무선 복합기는 802.11n 2.4 GHz 무선 네트워크를 지원합니다.

! 참고

- 인터넷 서비스 사업자가 제공한 무선 공유기를 사용 중일 경우 해당 인터넷 서비스 사업자를 통하여 관련 서비스를 지원 받으시기 바랍니다.

! 주의

- 5 GHz 무선 네트워크만을 지원하는 무선 공유기에는 LIP2040VW 복합기를 연결할 수 없습니다.

무선 공유기 구매

802.11n 2.4 GHz 무선 네트워크 또는 802.11n 2.4 GHz와 5 GHz 무선 네트워크를 동시 지원하는 무선 공유기를 구매해야 합니다. 무선 공유기가 WPS 연결을 지원하는 경우 손쉽게 무선으로 복합기를 연결할 수 있습니다.

설치 시 유의사항

무선 공유기와 복합기 사이에 콘크리트 벽이나 금속 구조물이 있는 경우 무선 연결에 문제가 발생할 수 있습니다. 무선 연결에 문제가 발생할 경우 무선 공유기 제조사를 통해 "무선 확장기"를 구매하여 사용해야 합니다.

"무선 확장기"를 구매하거나 설치할 수 없는 경우 무선 공유기를 콘크리트 벽이나 금속 구조물이 없는 곳에 설치하여 주시기 바랍니다.

보안 설정 시 유의사항

보안 설정시 암호화 유형을 AES(Advanced Encryption Standard)로 사용하길 권장합니다. AES는 무선 네트워크에서 데이터를 가장 안전하게 암호화 하는 방법입니다.

무선 네트워크 암호는 보안 강도를 높이기 위해 숫자, 문자, 대/소문자 및 문장 부호 등이 사용됩니다.

무선 공유기의 보안 설정 완료 후에는 반드시 무선 설정과 암호를 기록해 두십시오.

! 참고

- 무선 공유기 사용 및 보안 설정에 대한 자세한 사항은 해당 제조사에서 제공된 사용설명서를 참고하시기 바랍니다.

안전을 위한 주의사항 및 표시기호

안전하고 올바른 사용을 위해 안전을 위한 주의사항을 꼭 숙지해 주시기 바랍니다.



복합기의 올바르지 못한 사용은 복합기의 수명을 단축시킬 수 있으며 상해의 원인이 될 수 있습니다.

! 주의

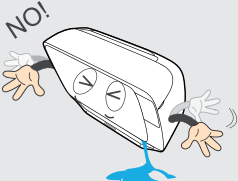
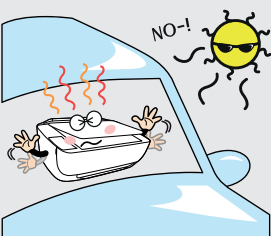

- 잘못된 사용환경이나 사용상의 부주의로 인해 손상된 제품은 무상 서비스 대상에서 제외됩니다.

복합기를 설치할 때

! 주의

	<p>복합기가 떨어질 위험이 없는 안전하고 평평한 곳에 설치하십시오.</p> <p>복합기 떨어질 경우 고장 및 상해의 원인이 될 수 있습니다.</p>		<p>잉크 카트리지 설치 중에 피부에 잉크가 묻었을 경우 비누를 사용해 깨끗히 닦아주십시오.</p>
	<p>실수로 잉크가 눈에 들어간 경우 가까운 병원에서 진료를 받으십시오.</p>		<p>복합기를 낮은 온도에서 장시간 보관한 경우에는 상온(25°C)에서 약 3시간 정도 보관한 후 사용하십시오. 상온(25°C)에서 보관하지 않고 사용하는 경우에는 오작동이 발생할 수 있습니다.</p>
	<p>복합기를 이동할 때에는 복합기를 뒤집거나 눕히지 마십시오.</p> <p>잉크액 누수 및 고장의 원인이 될 수 있습니다.</p>		<p>복합기를 이동할 경우 잉크 카트리지를 복합기에서 제거하지 마십시오.</p>
	<p>복합기를 이동할 경우에는 반드시 복합기의 전원버튼을 이용하여 전원을 끈 후에 복합기의 전원 코드를 제거하고 이동하십시오.</p> <p>전원 코드를 강제로 뽑아 전원을 끈 경우에는 복합기 이동 시 잉크액 누수가 발생할 수 있습니다.</p>		<p>전자파 장애가 없는 곳에서 사용하십시오.</p> <p>강한 자기장을 발생시키는 전기 제품과는 일정한 거리를 유지하십시오.</p>
	<p>밀폐된 자동차 내부 같은 곳에서는 직사광선에 노출되지 않도록 주의하십시오.</p> <p>온도상승으로 인해 복합기의 모양이 변형되거나, 화재의 위험이 있습니다.</p>		<p>장식장 또는 선반 위에 설치할 때는 제품 밑면 끝부분이 앞으로 돌출되지 않도록 하세요.</p> <p>무게중심 불균형으로 제품이 떨어져 신체 상해나 제품 파손의 원인이 됩니다. 필히, 장식장 또는 선반은 제품 크기에 알맞은 것을 사용하세요.</p>

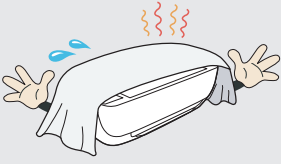
! 주의

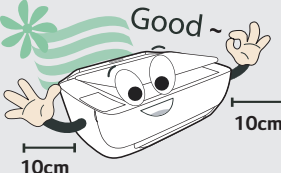
	<p>테이블 보나 커튼 등으로 통풍구가 막히지 않도록 하세요. 내부 온도 상승으로 인한 변형이나 화재의 원인이 됩니다.</p>		<p>책상이나 벽장 등 통풍이 되지 않는 장소 및 카펫이나 방석 위에 설치하지 마세요. 내부 온도 상승으로 인한 화재의 원인이 될 수 있습니다.</p>
	<p>벽으로부터 일정거리(10cm) 이상을 두어 통풍이 잘되게 하세요. 내부 온도 상승으로 인한 변형이나 화재의 원인이 됩니다.</p>		

! 경고

	<p>습기, 먼지가 많은 곳이나 빗물이 튀는 곳에 설치하지 마십시오. 감전 및 화재의 위험이 있습니다.</p>		<p>복합기 위에 촛불, 라이터 등을 올려 놓거나 전열기구 근처에 설치하지 마십시오. 화재의 위험이 있습니다.</p>
	<p>방습제나 비닐포장지를 잘 폐기하십시오. 어린이가 방습제를 먹거나, 비닐포장지를 머리에 쓰면 질식의 위험이 있습니다.</p>		<p>복합기 주변의 일정 공간을 확보하여 설치하십시오.</p>
	<p>전원, 신호 케이블 등을 통행 장소에 방치하지 마세요. 걸려 넘어지는 경우 감전, 화재, 제품 파손 및 신체 상해의 위험이 있습니다.</p>		

복합기를 사용할 때

! 주의

	<p>스캐너 장치를 닫을 때 주의하여 닫기 바랍니다. 부주의로 인하여 손이 다치거나 스캐너유리판이 깨질 수 있습니다.</p>		<p>스캐너 유리면 위에 볼펜 등의 이물질이 없도록 하십시오. 이물질이 끼인 채 스캐너 덮개를 닫으면 유리면이 파손될 우려가 있습니다.</p>
---	---	--	---

! 주의

	<p>LG전자에서 인증받지 않은 잉크 카트리지는 사용하지 마십시오.</p> <p>노즐 막힘 등으로 인한 복합기 고장의 원인이 됩니다.</p>		<p>어린이 또는 애완동물이 잉크를 먹지 않도록 주의하십시오.</p>
	<p>복합기 위에 무거운 물건을 올려 놓지 마십시오.</p> <p>물건이 떨어져 상해를 입을 수 있으며, 복합기 고장의 원인이 될 수 있습니다.</p>		<p>복합기 주변에 액세서리나 기타 (클립, 열쇠 등) 물품을 같이 보관하지 마십시오.</p> <p>복합기 고장의 원인이 됩니다.</p>
	<p>복합기를 떨어뜨렸거나 파손했으면 전원 케이블을 분리 후 서비스 센터에 연락하여 안전점검을 받으십시오.</p> <p>파손된 상태에서 사용할 경우 감전 및 화재의 위험이 있습니다.</p>		<p>복합기를 열기제품(히터 등)으로부터 멀리하십시오.</p> <p>복합기의 외관이 변형되거나 화재의 위험이 있습니다.</p>
	<p>스캐너 덮개를 과도하게 닫지 마십시오.</p> <p>손가락이 끼어 상해를 입을 수 있습니다.</p>		<p>규격에 맞지 않는 종이를 사용하지 마십시오.</p> <p>복합기 고장의 원인이 됩니다.</p>
	<p>복합기의 포트에 복합기와 같이 제공된 전원 케이블 장치만 사용하십시오.</p> <p>복합기가 손상될 수 있습니다.</p>		<p>복합기의 내/외부 등을 만질 때는 주의하십시오.</p> <p>복합기 손상의 위험이 있습니다.</p>
	<p>LG전자 복합기와 동봉된 전원 케이블/ 잉크 카트리지가 아닌 제품을 연결하여 사용할 경우 서비스센터에 문의한 후 사용하십시오.</p> <p>복합기 손상의 위험이 있습니다.</p>		<p>인화성 유발물질은 제품과 가까운 곳에서 사용하거나 보관하지 마세요.</p> <p>폭발이나 화재의 위험이 있습니다.</p>
	<p>제품을 청소할 때는 전원 코드를 빼고, 물걸레가 아닌 부드러운 헝겊으로 닦아주세요.</p> <p>외관 틈새로 물기가 스며들어 감전사고 및 고장의 중대한 원인이 됩니다.</p>		

전원을 연결할 때

경고

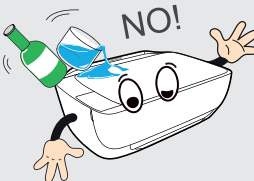
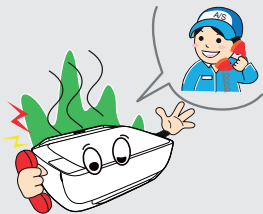
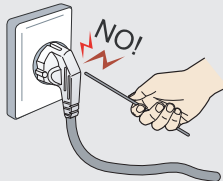

	<p>헐거운 콘센트나 손상된 전원 코드를 사용하지 마십시오. 감전 및 화재의 위험이 있습니다.</p>		<p>정격 용량(전압/전류)에서 사용하십시오. 과전압으로 인해 복합기가 손상되거나 감전, 화재의 위험이 있습니다.</p>
	<p>전원 코드는 콘센트에 확실하게 밀착시켜 꽂아주십시오. 밀착되지 않을 때 화재의 위험이 있습니다.</p>		<p>전원 코드나 콘센트에서 소리가 날 경우 즉시 전원 코드를 콘센트에서 분리하고 서비스센터에 문의하십시오. 화재 또는 감전의 원인이 될 수 있습니다.</p>
	<p>전원 공급장치 절대로 분해하지 마십시오. 코드가 손상되면 감전 또는 화재의 위험이 있습니다.</p>		<p>멀티 콘센트 사용 시 여러 기기를 동시에 사용하지 마십시오. 과열로 인한 화재의 원인이 됩니다.</p>
	<p>젖은 손으로 전원 코드를 만지지 마십시오. 감전 및 화재의 위험이 있습니다.</p>		<p>접지 단자가 있는 콘센트 (또는 멀티 콘센트)를 사용하십시오. 복합기 고장, 감전 및 화재발생의 원인이 될 수 있습니다.</p>
	<p>전원 코드는 플러그 부분 잡고 뽑아야 하며, 전원 케이블을 잡아 당겨 뽑지 마십시오. 케이블 손상으로 인한 감전 및 화재의 위험이 있습니다.</p>		<p>전원 케이블을 무리하게 구부리거나 무거운 물건에 의해 손상되지 않도록 하십시오. 감전 및 화재의 위험이 있습니다.</p>
	<p>전원 부분이나 복합기에 물 또는 이물질이 들어간 경우 전원 케이블을 분리 후 서비스센터로 연락하십시오. 감전의 위험이 있습니다.</p>		<p>사용자 임의로 복합기 또는 잉크 카트리지 분해하거나 개조하지 마십시오. 복합기 고장의 원인이 되며, 무상 서비스 대상에서 제외됩니다.</p>
	<p>천둥, 번개가 칠 때에는 전원코드를 뽑고 천둥, 번개가 그칠 때까지 사용하지 마십시오. 감전 및 화재발생의 원인이 될 수 있습니다.</p>		<p>장시간 동안 사용하지 않을 때에는 전원 코드를 뽑고 보관하십시오. 천둥, 번개 및 과전압이 발생하면 감전 및 화재 발생의 원인이 될 수 있습니다.</p>

! 경고

	<p>복합기 주변에 약품, 물이 담긴 용기나 핀셋 같은 작은 금속 등을 놓지 마십시오.</p> <p>감전 및 화재의 위험이 있습니다.</p>		<p>복합기에서 이상한 소리, 냄새나 연기가 날 경우 전원코드를 뽑고 서비스 센터에 연락하십시오.</p> <p>감전 및 화재의 위험이 있습니다.</p>
	<p>전원 케이블이 콘센트에 연결된 상태에서 다른 한쪽의 홈에 젓가락 등 전도체를 넣지 마세요. 또한, 콘센트에서 전원플러그를 뺀 후 바로 만지지 마세요.</p> <p>감전의 원인이 됩니다.</p>		

복합기를 청소할 때

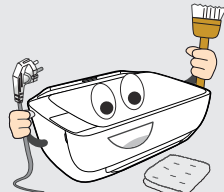
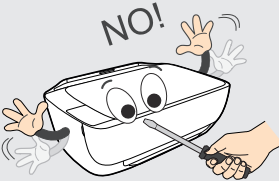
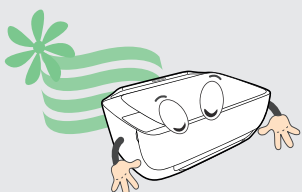
! 경고

	<p>복합기를 청소할 때에는 전원코드를 분리하십시오.</p> <p>복합기 동작에 의해 상해를 입을 수 있습니다.</p>		<p>용지 걸림이 발생했을 때 드라이버, 핀셋 등으로 용지를 제거하지 마십시오.</p> <p>복합기 내부 전선의 피복이 벗겨져 누전 또는 감전의 위험이 있습니다.</p>
	<p>복합기를 청소할 때에는 전용세척제를 사용하고, 세척제가 완전히 건조된 후에 사용하십시오.</p> <p>완전히 건조되지 않은 상태에서 사용할 경우 감전 및 화재의 위험이 있습니다.</p>		<p>신나, 알코올, 벤젠 등을 사용하여 복합기를 닦지 마십시오.</p> <p>복합기 색상이 변색되거나 외관이 변형될 수 있으므로 전용 세척제를 사용해서 청소해야 합니다.</p>
	<p>전원 코드 핀과 접촉부분에 먼지, 물 등이 묻어 있을 경우 깨끗이 닦은 후에 사용하십시오.</p> <p>감전, 화재의 위험이 있습니다.</p>		

복합기 설치하기

복합기의 구성물

복합기를 구입하시면 다음과 같은 구성물이 제공됩니다.

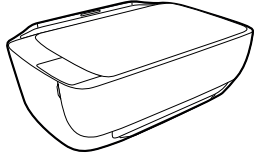

LG LIP2040VW 본체



빠른 설치안내서



기본 사용자 설명서



LG LIP2040VW eDoc
전자문서 드라이버 설치하기



프린터 소프트웨어 CD
(사용자 설명서 포함)

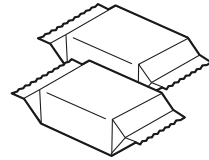

검정(204K)/컬러(204P) 잉크 카트리지

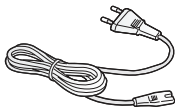

전원 코드

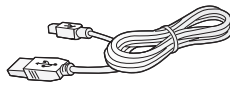

USB 케이블

포장 풀기

1 복합기 포장 박스를 열고 복합기를 꺼내 주십시오.

1

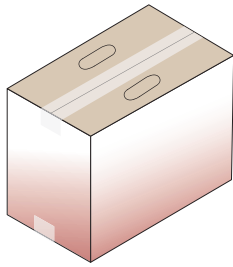

2

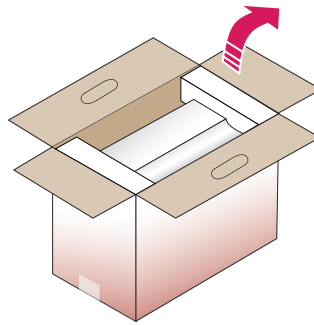

2 복합기 양쪽의 포장재를 제거한 후 비닐 포장을 제거해 주십시오.

3

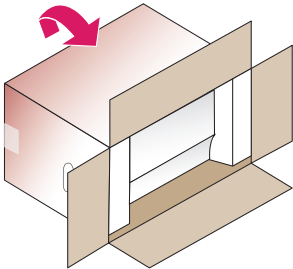

4

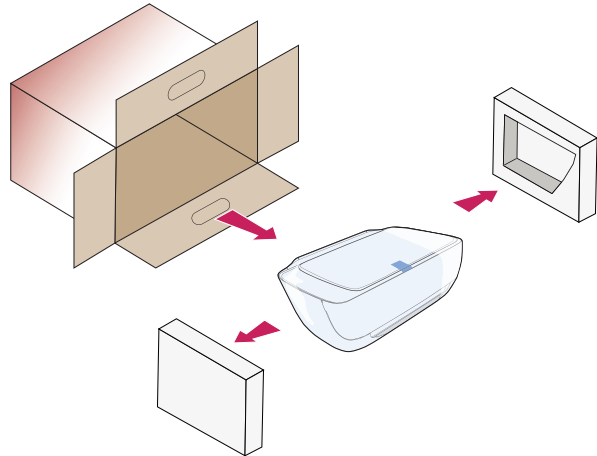

! 주의

- 복합기를 이동할 때에는 복합기의 전원 버튼을 눌러 전원을 끈 후 전원 케이블을 제거하십시오.
- 복합기를 뒤집거나 눕혀서 이동하게 되면 잉크가 누수될 수 있으므로 주의하십시오.
- 복합기를 이동할 때에는 잉크 카트리지를 제거하지 마십시오.

보호 테이프 제거 및 구성물 꺼내기

복합기를 사용하기 전에 보호 테이프를 제거한 후 구성물 박스를 꺼내주십시오.

- 1 포장재를 제거한 후 복합기의 포장 비닐을 제거합니다.

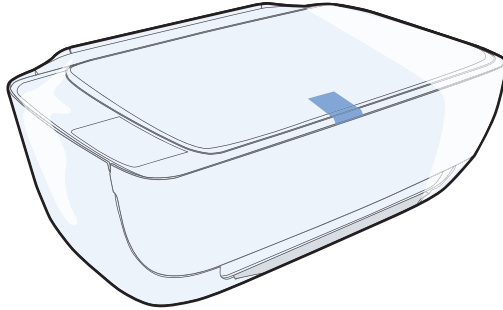

- 2 전면 덮개를 열고 보호 테이프를 제거합니다.

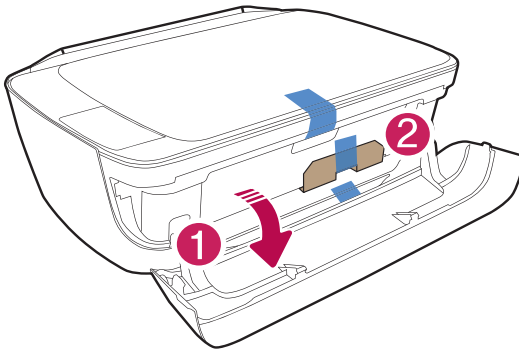

- 3 잉크 카트리지 액세스 덮개를 열고 구성물 박스를 꺼냅니다.

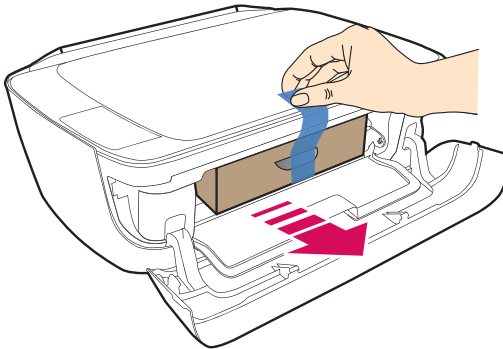

- 4 구성물 박스의 잉크 카트리지와 전원 케이블을 꺼냅니다.

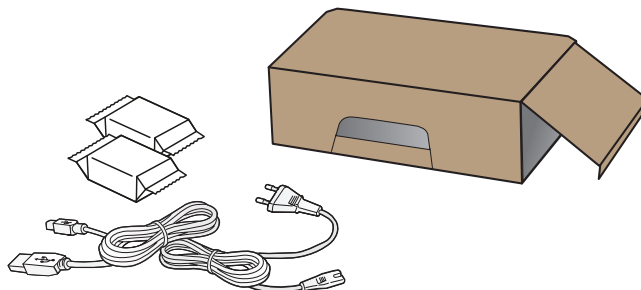

복합기 사용환경

복합기는 평평한 곳에 설치해야 하며, 상단 60 cm, 좌/우측 20 cm, 전면 40 cm, 후면 30 cm 이상의 공간을 확보해야 합니다.

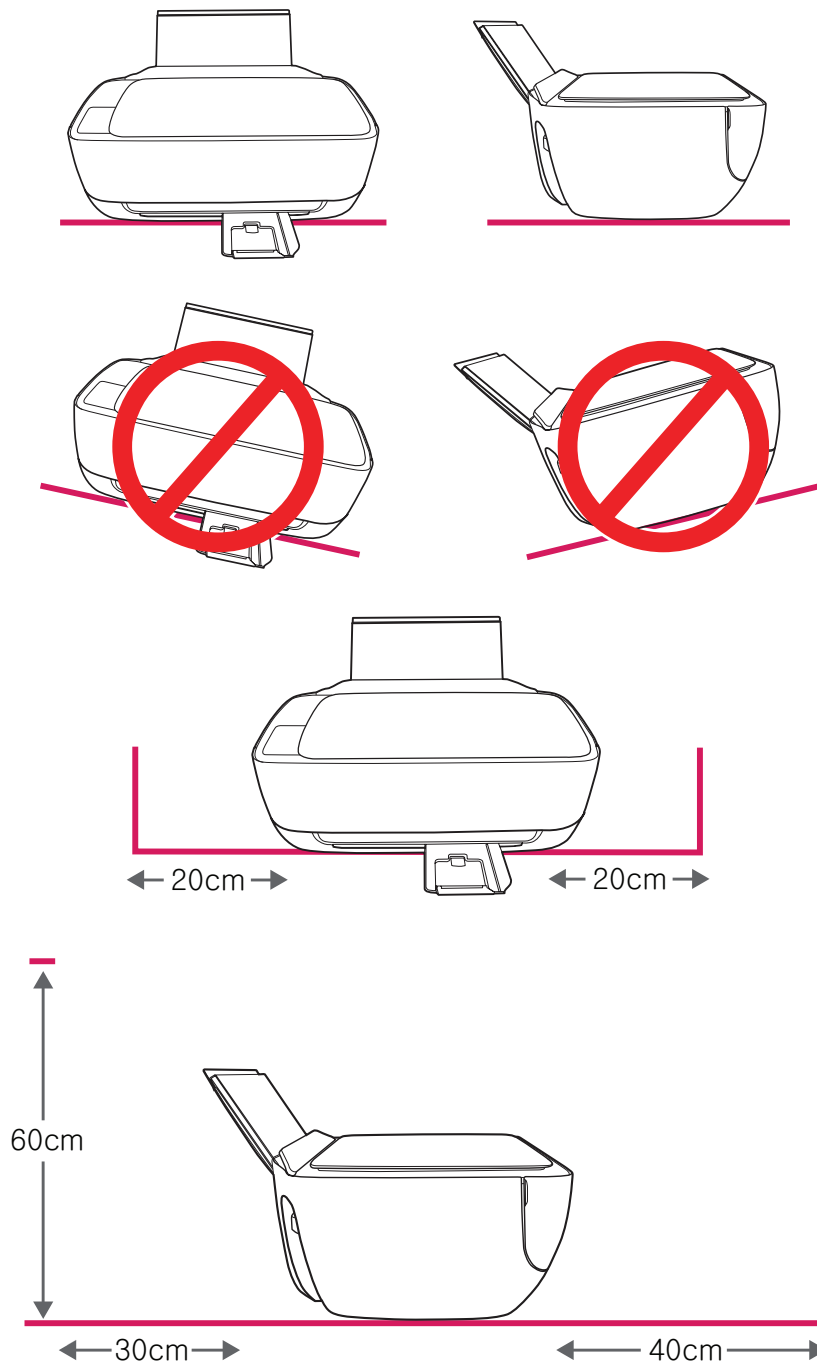

⚠ 주의

- 복합기를 이동할 경우에는 반드시 복합기의 전원 버튼을 이용하여 전원을 끈 후 복합기의 전원 케이블을 제거하고 이동하시기 바랍니다.
- 전원 케이블을 강제로 뽑아 전원을 끈 경우에는 복합기 이동 시 잉크액 누수가 발생할 수 있습니다.
- 복합기를 낮은 온도에서 장시간 보관한 경우에는 복합기의 오작동 방지를 위해 상온 (25 °C 이상)에서 약 3시간 정도 보관 한 후 사용하십시오.

각 부위 명칭 알아보기

앞면

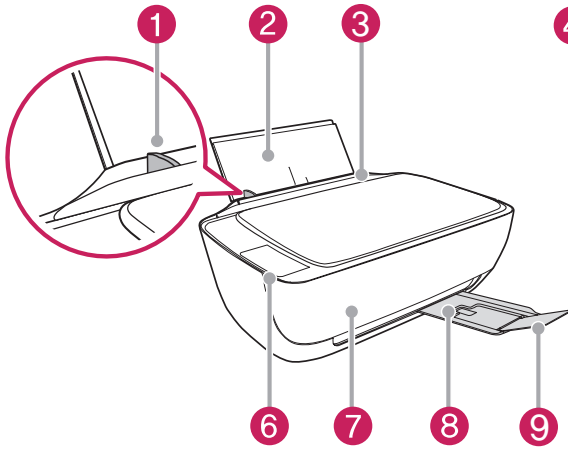

뒷면

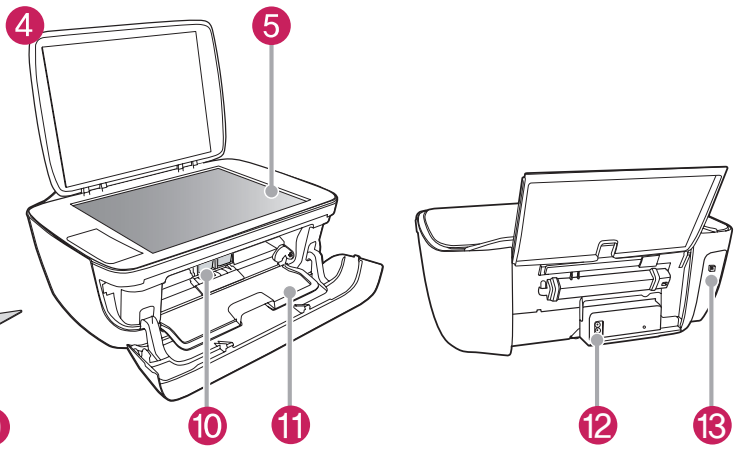

번호	명칭	번호	명칭
①	용지 너비 조정대	⑧	출력 용지함
②	입력 용지함	⑨	출력 용지함 확장대
③	입력 용지함 가드	⑩	잉크 카트리지 운반함
④	스캐너 덮개	⑪	잉크 카트리지 액세스 덮개
⑤	스캐너 유리	⑫	전원 연결 포트
⑥	제어판	⑬	USB 연결 포트
⑦	전면 덮개		

전원 케이블 연결 및 전원 켜기

- 1 복합기에 전원 케이블을 연결한 후 전원코드를 콘센트에 연결합니다.

! 참고

- USB 케이블은 프린터 드라이버를 설치할 때 안내에 따라 연결해 주십시오.

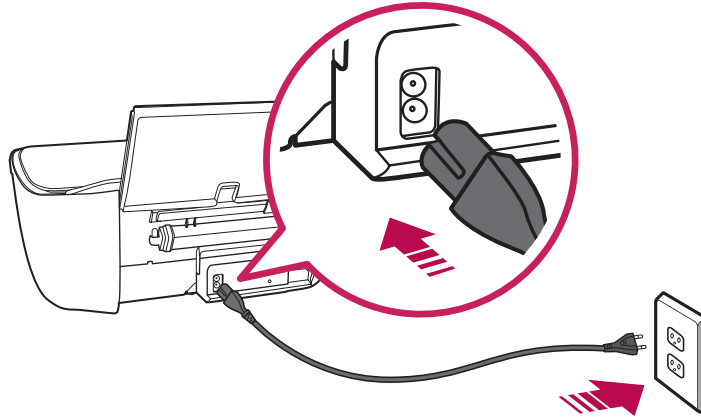

- 2 전원 버튼을 눌러 전원을 켭니다.

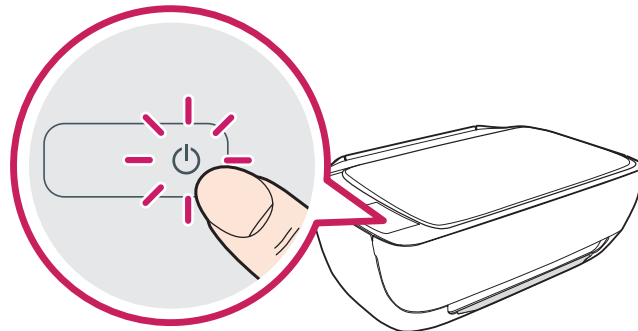

전원 끄기

- 1 복합기 전원 버튼을 눌러 복합기를 끕니다.
- 2 전원 표시등이 꺼질 때까지 기다린 후 전원 케이블을 분리합니다.

! 주의

- 복합기의 전원을 올바른 방법으로 끄지 않으면 잉크 카트리지가 운반함이 올바른 위치로 복귀되지 않아 잉크 카트리지가 및 인쇄 품질에 문제가 발생할 수 있습니다.



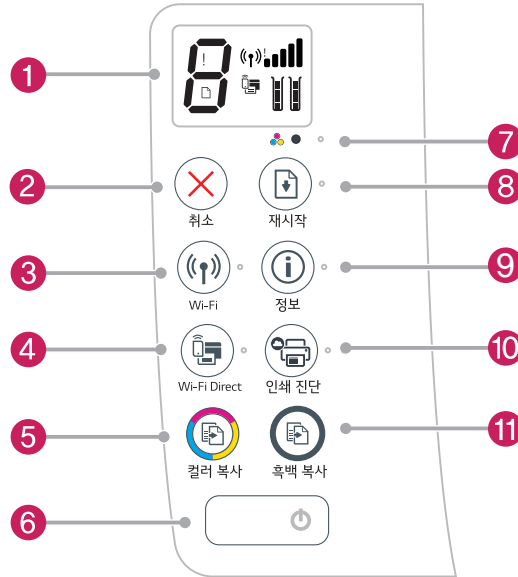

제어판 버튼 및 메뉴 사용하기

! 참고

- 제어판 버튼을 누르거나 화면을 터치할 때 제어판 코팅면이 안쪽으로 눌리는 느낌을 받을 수 있으나 이는 정상적인 것으로 복합기에 문제가 있는 것이 아닙니다.











번호	버튼	명칭	설명
1	-	제어판 화면	복사 매수, 용지 오류, 무선 상태 및 신호 강도, Wi-Fi Direct 상태 및 잉크 잔량을 나타냅니다.
2	✕	취소 버튼	현재 동작을 정지/취소 합니다.
3	📶	Wi-Fi 버튼/ 표시등	Wi-Fi 기능을 켜거나 끄고 현재 상태를 표시합니다.
4	📶	Wi-Fi Direct 버튼/ 표시등	Wi-Fi Direct 기능을 켜거나 끄고 현재 상태를 나타냅니다.
5	🌈	컬러 복사	버튼을 여러 번 누르면 복사 매수가 늘어납니다. (복사 작업은 버튼을 누른 후 2초 뒤에 시작됩니다.)
6	🔌	전원 버튼	복합기의 전원을 켜거나 끕니다. 전원이 꺼진 상태에서도 아주 적은 양의 전력이 소모됩니다. 전원을 완전히 차단하려면 전원을 끄고 전원 코드를 분리하십시오.
7	●●●●	잉크 잔량 경고 표시등	잉크 잔량 부족 또는 잉크 카트리지 관련 문제가 표시됩니다.
8	🔄	재시작 버튼/ 표시등	인쇄가 중지 되었을 경우 인쇄 작업을 재시작합니다. (예: 용지 걸림, 용지 부족 등) 복합기오류 발생 상태가 표시됩니다.

9		정보 버튼/ 표시등	복합기의 정보를 인쇄합니다. Wi-Fi  버튼 또는 Wi-Fi Direct  버튼과 동시에 눌러 관련 정보를 인쇄할 수 있습니다.
10		인쇄 진단 버튼/표시등	인쇄 품질 진단 페이지를 출력할 수 있습니다. 구글 클라우드 프린트 등록 시 등록 확인 버튼으로 사용됩니다.
11		흑백 복사	버튼을 여러 번 누르면 복사 매수가 늘어납니다. (복사 작업은 버튼을 누른 후 2초 뒤에 시작됩니다.)

! 참고

- 인쇄 중 용지 걸림이나 용지 부족으로 인해 인쇄가 중지된 경우 문제를 해결한 후 재시작 버튼을 눌러 작업을 계속 할 수 있습니다.

제어판 화면

아이콘	명칭	설명
	복사 매수 아이콘	문서 복사 시 복사 수량이 표시되며, 프린터에 오류가 발생했을 경우 문자 E와 숫자가 교대로 표시됩니다.
	오류 아이콘	오류가 발생 했음을 나타냅니다.
	용지 오류 아이콘	용지 관련 오류를 나타냅니다.
	무선 상태 아이콘	무선 연결 상태를 표시합니다. - 무선 상태 아이콘은 무선  , 오류  , 신호  아이콘 등으로 구성됩니다.
	Wi-Fi Direct 아이콘	Wi-Fi Direct 연결이 진행 상태나 연결 여부를 나타냅니다.
	잉크 잔량 아이콘	좌측 아이콘은 컬러 잉크 카트리지의 잔량을 표시하며, 우측 아이콘은 검정 잉크 카트리지의 잔량을 표시합니다. 참고: 잉크 잔량 경고 표시등 및 잉크 잔량 아이콘은 잉크 카트리지의 교체 시기를 예측하기 위한 목적으로 사용됩니다. 잉크 잔량 경고 표시등이 켜지거나 PC에 경고 메시지가 나타나면, 교체할 잉크 카트리지를 미리 준비해 놓으시길 권장합니다. 인쇄 품질이 일정 수준 이하로 떨어지기 전에는 잉크 카트리지를 교체할 필요가 없습니다.

동작 상태 표시등 및 제어판 화면 아이콘

사용자가 해결할 수 있는 오류가 발생했을 경우 동작 상태 표시등이 깜빡이며, 문제를 해결하기 위해 다음과 같은 내용을 참조하십시오.



전원 표시등





번호	상태	설명
①	켜짐	복합기가 켜져 있습니다.
②	꺼짐	복합기가 꺼져 있습니다.
③	밝기가 흐려짐	복합기가 절전 모드로 전환되었습니다. 복합기로 아무런 작업을 하지 않으면, 5분 뒤 복합기가 절전모드로 자동 전환됩니다.
④	깜빡임	복합기가 작업을 진행하고 있습니다. 작업을 취소하려면 X 버튼을 누르십시오.
⑤	빠르게 깜빡임	잉크 카트리지 액세스 덮개가 열려 있는지 확인하십시오. 잉크 카트리지 액세스 덮개가 닫혀 있는 경우 컴퓨터 화면에 표시되는 안내 메시지에 따라 문제를 해결하십시오. 화면에 메시지가 나타나지 않을 경우 문서 인쇄를 진행하면 메시지가 표시됩니다.

Wi-Fi 표시등 및 아이콘

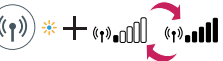
무선 네트워크 상태는 프린터 제어판의 Wi-Fi 표시등과 제어판 화면에 함께 표시됩니다.

번호	상태	설명
①	Wi-Fi 표시등, 무선 아이콘 및 신호바 아이콘이 켜져 있습니다. 	복합기가 무선 네트워크에 연결되어 있습니다.
②	Wi-Fi 표시등이 꺼져 있습니다. 	복합기의 무선 기능이 꺼져 있습니다. Wi-Fi  버튼을 눌러 무선 기능을 켜십시오.
③	Wi-Fi 표시등이 깜빡이고, Wi-Fi 표시등이 켜져 있으며, 신호바 아이콘이 꺼짐/켜짐을 반복합니다. 	복합기가 무선 네트워크에 연결되어 있거나 Wi-Fi 보호 설치(WPS) 푸시 모드 상태에 있습니다.

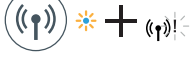
<p>4</p> 	<p>Wi-Fi 표시등이 3초 동안 깜박인 후 꺼집니다.</p>	<p>프린터의 무선 기능이 비활성화된 상태입니다.</p>
<p>5</p> 	<p>Wi-Fi 표시등이 깜빡이고, 무선 아이콘과 무선 오류 아이콘이 켜져 있습니다.</p>	<p>무선 신호가 없습니다.</p> <ol style="list-style-type: none"> 1 무선 공유기 또는 액세스 장치가 켜져 있는지 확인하십시오. 2 무선 공유기와 가까운 거리로 프린터를 이동하여 주십시오.
<p>6</p> 	<p>Wi-Fi 표시등, 무선 아이콘, 무선 오류 아이콘이 깜빡입니다.</p>	<p>무선 네트워크 연결에 문제가 있거나 WPS 사용 중 오류가 발생했을 수 있습니다.</p> <ol style="list-style-type: none"> 1 Wi-Fi (Wi-Fi Direct) 버튼과 정보 (i) 버튼을 함께 누릅니다. 2 테스트 보고서가 출력되면, 문제 해결 방법을 확인하십시오.

Wi-Fi Direct 표시등 및 아이콘

번호	상태	설명
<p>1</p> 	<p>Wi-Fi Direct 표시등 및 아이콘이 켜져 있습니다.</p>	<p>Wi-Fi Direct가 켜져 있으며, 사용 준비가 되었습니다.</p>
<p>2</p> 	<p>Wi-Fi Direct 표시등 및 아이콘이 꺼져 있습니다.</p>	<p>Wi-Fi Direct가 꺼져 있습니다. Wi-Fi Direct (Wi-Fi Direct) 버튼을 눌러 Wi-Fi Direct를 켜십시오.</p>
<p>3</p> 	<p>Wi-Fi Direct 표시등이 깜빡입니다.</p>	<p>Wi-Fi 보호 설치(WPS)간 푸시 모드 상태에서 프린터를 모바일 장치에 연결 중입니다. Wi-Fi Direct (Wi-Fi Direct) 버튼을 눌러 연결을 완료하십시오.</p>
<p>4</p> 	<p>Wi-Fi Direct 표시등이 3번 깜빡인 후 켜진 상태가 유지됩니다.</p>	<p>복합기의 최대 Wi-Fi Direct 연결 개수(5대)에 도달 하였으나 다른 장치가 Wi-Fi Direct로 연결을 시도하고 있습니다.</p>
<p>5</p> 	<p>Wi-Fi Direct 표시등이 3초간 빠르게 깜빡인 후 꺼집니다.</p>	<p>Wi-Fi Direct가 비활성화 된 상태입니다.</p>

잉크 잔량 아이콘 및 잉크 잔량 경고 표시등

잉크 잔량 아이콘 중 하나가 깜빡이며, 잉크 잔량 경고 표시등이 켜져 있습니다.



원인	해결 방법
<ul style="list-style-type: none"> - 잉크 카트리지 설치되지 않았습니다. - 잉크 카트리지 잘못 설치되어 있거나 보호 테이프가 제거되지 않았습니다. 	<p>잉크 카트리지 중 하나가 제대로 설치되지 않은 경우 복합기는 단일 카트리지 모드로 전환됩니다. 단일 카트리지 모드를 해제하려면, 잉크 카트리지 두 개 모두 올바르게 장착하십시오.</p> <p>잉크 카트리지를 분리하여 보호 테이프가 붙어 있는 확인합니다. 보호 테이프를 제거한 후 잉크 카트리지를 다시 장착하십시오.</p>

잉크 잔량 아이콘이 모두 깜빡이며 잉크 잔량 경고 표시등이 깜빡입니다.



원인	해결 방법
<ul style="list-style-type: none"> - 두 잉크 카트리지 모두 설치되지 않았습니다. - 두 잉크 카트리지 모두 잘못 설치되어 있거나 보호 테이프가 제거되지 않았습니다. - 두 잉크 카트리지 서로 호환되지 않거나 손상되었습니다. 	<p>잉크 카트리지 설치되어 있지 않은 경우, 잉크 카트리지를 설치하십시오.</p> <p>두 잉크 카트리지를 모두 분리하여 보호 테이프를 제거한 후 다시 장착하십시오.</p> <p>복합기에 맞는 LG 정품 잉크 카트리지를 사용하고 있는지 확인하십시오.</p> <p>오류가 계속 발생하면 잉크 카트리지를 새 잉크 카트리지로 교체하십시오.</p>

잉크 잔량 아이콘이 하나가 낮게 표시됩니다.



원인	해결 방법
잉크 용량이 부족합니다.	인쇄 품질이 저하되는 경우 잉크 카트리지를 교체하십시오.

잉크 잔량 아이콘이 두개가 낮게 표시됩니다.



원인	해결 방법
두 잉크 카트리지 모두 잉크 용량이 부족합니다.	인쇄 품질이 저하되는 경우 잉크 카트리지를 교체하십시오.

잉크 잔량 아이콘 중 하나가 깜빡이고 잉크 잔량 표시등이 켜져 있습니다. 동시에 재시작 표시등이 깜빡입니다.



원인	해결 방법
<ul style="list-style-type: none"> - 비 정품 또는 이전에 사용하던 잉크 카트리지의 잔량이 부족하여 교체가 필요합니다. - 해당 잉크 카트리지의 잔량이 부족하여 교체가 필요합니다. 	<p>잉크 카트리지를 새로 설치했을 경우 이전에 사용했던 잉크 카트리지 일 수 있습니다. 자세한 사항은 소프트웨어에 표시되는 안내 메시지를 참조하십시오.</p> <p>잉크 카트리지를 새로 설치한 것이 아니라면 잉크 잔량이 부족하여 교체가 필요합니다.</p> <p>재시작 (⏮) 버튼을 눌러 인쇄를 계속 진행하세요. 인쇄 품질이 저하될 경우 잉크 카트리지를 교체하십시오.</p>

잉크 잔량 아이콘이 둘다 깜빡이고 잉크 잔량 경고 표시등이 켜져 있습니다. 동시에 재시작 표시등이 깜빡입니다.



원인	해결 방법
<ul style="list-style-type: none"> - 이전에 사용하던 잉크 카트리지의 잔량이 부족하여 교체가 필요합니다. - 해당 잉크 카트리지의 잔량이 부족하여 교체가 필요합니다. 	<p>잉크 카트리지를 새로 설치했을 경우 이전에 사용했던 잉크 카트리지 일 수 있습니다. 자세한 사항은 소프트웨어에 표시되는 안내 메시지를 참조하십시오.</p> <p>잉크 카트리지를 새로 설치한 것이 아니라면 잉크 잔량이 부족하여 교체가 필요합니다.</p> <p>재시작 (⏮) 버튼을 눌러 인쇄를 계속 진행하세요. 인쇄 품질이 저하될 경우 잉크 카트리지를 교체하십시오.</p>

오류 아이콘, 용지 오류 아이콘 및 재시작 표시등

오류 아이콘, 용지 오류 아이콘 및 재시작 표시등이 켜져 있습니다.



원인	해결 방법
입력 용지함에 용지가 없습니다.	입력 용지함에 용지를 넣으십시오.

오류 아이콘, 용지 오류 아이콘 및 재시작 표시등이 깜빡입니다.



원인	해결 방법
복합기에 인쇄 작업이 수신 되었으나 입력 용지함에 용지가 없습니다.	입력 용지함에 용지를 넣고 재시작 (R) 버튼을 눌러 인쇄를 계속 하십시오.

복사 매수 아이콘

복사 매수 아이콘이 E와 1로 교체 표시됩니다. 동시에 오류아이콘, 용지 오류 아이콘 및 재시작 표시등이 깜빡입니다.



원인	해결 방법
인쇄 작업 용지 크기와 금지된 용지 크기가 일치하지 않습니다.	<p>재시작 (R) 버튼 또는 취소 버튼 X 중의 하나를 눌러 인쇄 작업을 취소하고 용지를 꺼냅니다.</p> <p>용지 크기 불일치 문제를 방지하려면, 인쇄를 진행하기 전에 다음과 같은 사항을 확인 하십시오.</p> <ul style="list-style-type: none"> - 인쇄 작업의 용지 크기 설정을 실제로 넣은 용지 크기와 일치하도록 변경하십시오. - 모든 용지를 입력 용지함에서 꺼내고 인쇄 작업 용지 크기와 동일한 크기의 용지를 넣습니다.

복사 매수 아이콘이 E와 2로 교체 표시되며, 재시작 표시등이 꺼져 있습니다.



원인	해결 방법
<p>단일 페이지 인쇄 작업 중 설정된 용지 길이와 급지된 용지 길이가 일치하지 않음이 감지 되었습니다.</p> <p>단일 페이지가 잘못 인쇄 됩니다.</p>	<p>이 문제를 해결하려면, 제어판의 아무 버튼을 누르거나 2분간 기다리십시오.</p> <p>용지 크기 불일치 문제를 방지하려면, 인쇄를 진행하기 전에 다음과 같은 사항을 확인 하십시오.</p> <ul style="list-style-type: none"> - 인쇄 작업의 용지 크기 설정을 실제로 넣은 용지 크기와 일치하도록 변경하십시오. - 모든 용지를 입력 용지함에서 꺼내고 인쇄 작업 용지 크기와 동일한 크기의 용지를 넣습니다.

복사 매수 아이콘이 E와 2로 교체 표시됩니다. 동시에 오류 아이콘, 용지 오류 아이콘 및 재시작 표시등이 깜빡입니다.

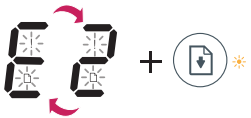

원인	해결 방법
<p>여러 페이지 인쇄 작업 중 설정된 용지 길이와 급지된 용지 길이가 일치하지 않음이 감지 되었습니다.</p> <p>첫 페이지가 잘못 인쇄된 후 인쇄가 일시 정지 됩니다.</p>	<ul style="list-style-type: none"> - 인쇄 작업을 취소하려면 취소 X 버튼을 누릅니다. - 남아 있는 페이지를 계속 인쇄하려면, 재시작 ⏮ 버튼을 누릅니다. (첫 번째 페이지와 동일하게 나머지 페이지도 동일한 오류가 발생합니다.)

복사 매수 아이콘이 E와 3으로 교체 표시됩니다. 동시에 재시작 표시등 및 잉크 잔량 경고 표시등이 깜빡입니다.



원인	해결 방법
<p>프린터 안쪽 카트리지 운반함 동작이 중단 되었습니다.</p>	<p>잉크 카트리지 액세스 덮개를 열고 이물질이 있는지 확인합니다. 카트리지 운반함을 오른쪽으로 이동한 후 카트리지 액세스 도어를 닫고 재시작 ⏮ 버튼을 눌러 인쇄를 계속 진행합니다.</p>

복사 매수 아이콘이 E와 4로 교체 표시됩니다. 동시에 오류 아이콘, 용지 오류 아이콘, 재시작 표시등, 잉크 잔량 경고 표시등이 깜빡입니다.



원인	해결 방법
용지 걸림이 발생했습니다.	걸린 용지를 제거하고 재시작 (⏮) 버튼을 눌러 인쇄를 계속 진행하십시오.

복사 매수 아이콘이 문자 E와 5로 교체 표시됩니다. 동시에 제어판 상의 모든 표시등이 깜빡입니다.



원인	해결 방법
스캐너가 동작하지 않습니다.	복합기의 전원을 껐다가 다시 켭니다. 문제가 계속 발생하면, LG전자 서비스 센터에 문의하십시오. 스캐너가 동작하지 않더라도 인쇄가 가능합니다.

복사 매수 아이콘이 문자 E와 6으로 교체 표시됩니다. 동시에 제어판상의 모든 표시등이 깜빡입니다.



원인	해결 방법
복합기가 오류 상태에 있습니다.	복합기를 재설정 하십시오. <ol style="list-style-type: none"> 1 복합기의 전원을 끕니다. 2 전원 코드를 분리합니다. 3 잠시 후 전원 코드를 다시 연결합니다. 4 복합기의 전원을 켭니다. 문제가 계속 발생하면, LG전자 서비스 센터에 문의하십시오.

잉크 카트리지 설치 및 교체

최상의 품질을 위해 LG 전자 정품 잉크 카트리지 사용을 권장합니다.

⚠ 주의

- LG 전자에서 인증 받지 않은 잉크 카트리지 사용으로 인한 고장은 LG 전자 서비스 보증 항목에서 제외됩니다.
- 사용하던 잉크 카트리지를 복합기에서 분리하여 외부에 보관할 경우 헤드와 노즐의 잔여 잉크가 응고되어 잉크 카트리지 고장의 원인이 될 수 있습니다.
- 컬러 잉크 카트리지와 검정 잉크 카트리지의 위치를 정확하게 확인한 후에 장착하십시오.

- 1 전원 버튼을 눌러 복합기의 전원을 켭니다.
- 2 복합기의 전면 덮개를 열고 잉크 카트리지 액세스 덮개를 엽니다.

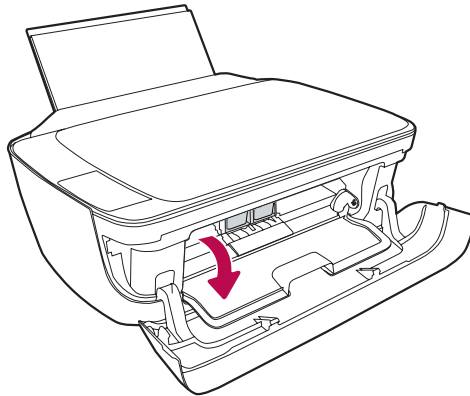

- 3 잉크 카트리지 운반함이 중앙으로 자동 이동합니다.

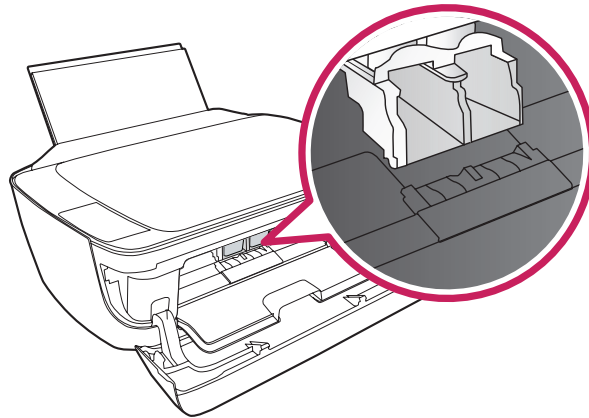

- 4 이미 설치된 잉크 카트리지가 있는 경우, 잉크 카트리지 앞 부분을 화살표 방향으로 눌러 운반함에서 분리합니다.

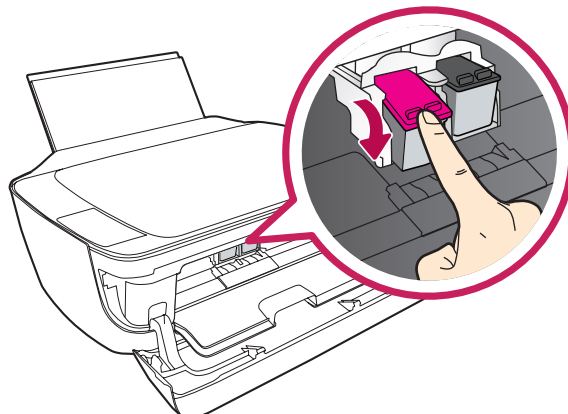

- 5 새 잉크 카트리지의 포장을 제거하고 보호 테이프를 제거합니다.

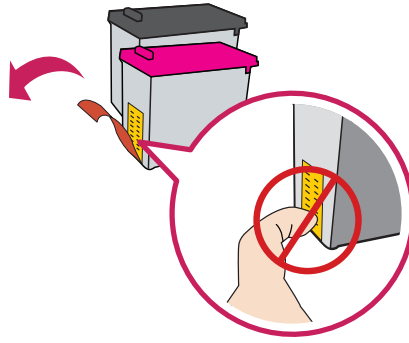

주의

- 노즐과 접촉면이 손상되지 않도록 주의해서 보호 테이프를 제거 하십시오.

- 6 컬러 잉크 카트리지와 검정 잉크 카트리지의 위치를 확인한 후, 화살표 방향으로 잉크 카트리지를 넣어줍니다.

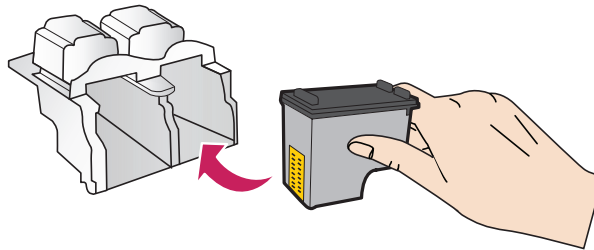

- 7 화살표 방향으로 "딸깍" 소리가 날 때까지 밀어 검정 잉크 카트리지를 장착합니다.

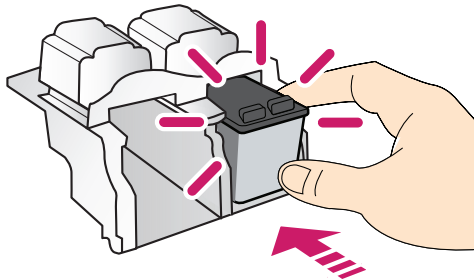

- 8 동일한 방법으로 컬러 잉크 카트리지를 장착합니다.

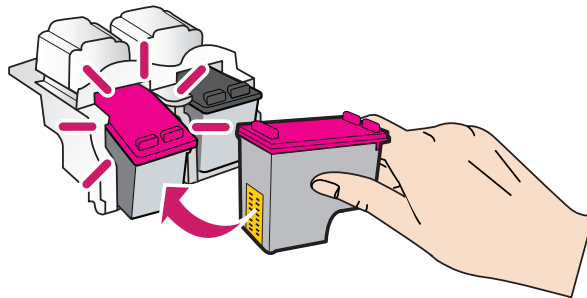

- 9 컬러 잉크 카트리지와 검정 잉크 카트리지 모두 장착 후 잉크 카트리지 액세스 덮개를 닫아 잉크 카트리지 설치를 완료합니다.

10 새 잉크 카트리지를 장착한 후 인쇄를 진행하면, 자동으로 잉크 카트리지를 정렬하는 정렬 페이지가 인쇄됩니다.

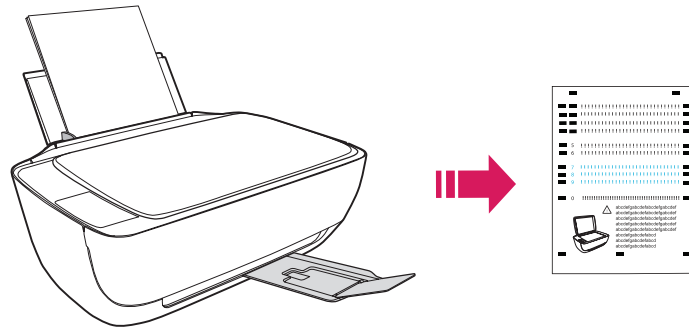

11 잉크 카트리지를 정렬하는 정렬 페이지가 인쇄되면, 스캐너 덮개를 열고 인쇄된 정렬 페이지 앞면이 아래를 향하도록 놓습니다.

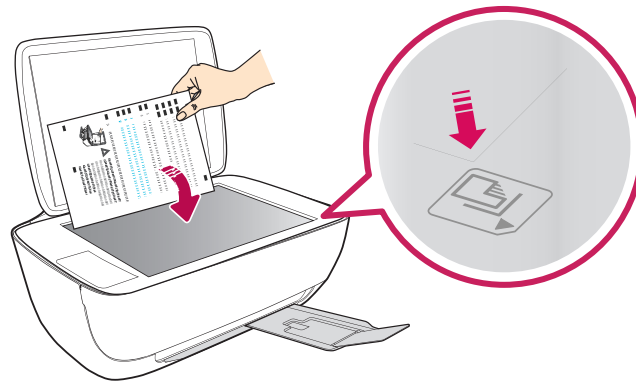

12 스캐너 덮개를 닫고 흑백 또는 컬러 버튼을 눌러 잉크 카트리지를 정렬을 완료합니다.

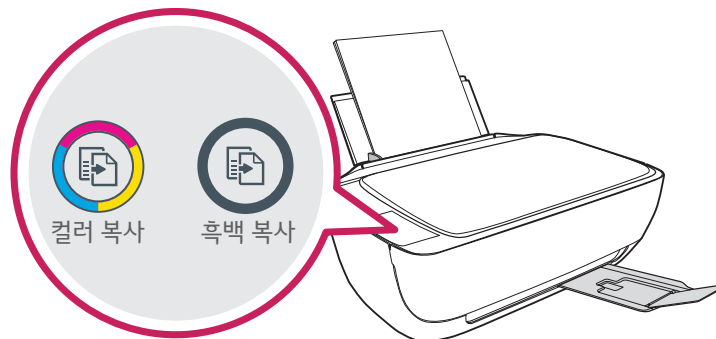

참고

- PC 화면에 잉크 카트리지를 정렬하는 관련 메시지가 표시되는 경우 표시된 안내에 따라 잉크 카트리지를 정렬을 진행하십시오.

용지 넣기

일반 크기 용지 넣기

- 1 입력 용지함을 올립니다.

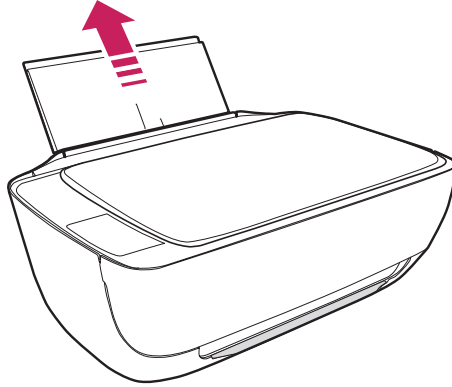

- 2 너비 조정대를 왼쪽으로 밀습니다.

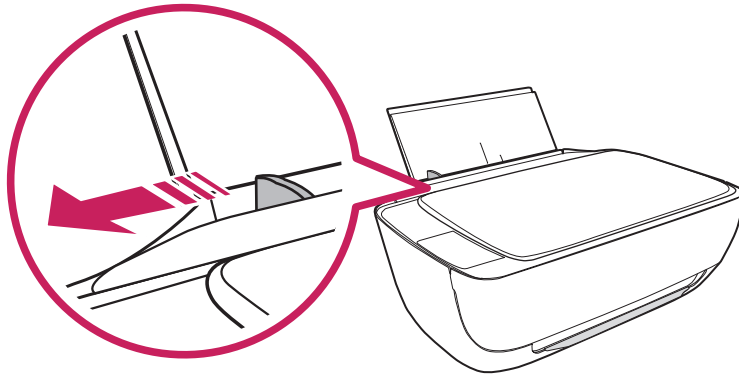

- 3 용지를 가지런히 정리한 후 용지가 서로 붙지 않도록 용지 사이를 입김으로 불어주거나 손으로 가볍게 털어줍니다.

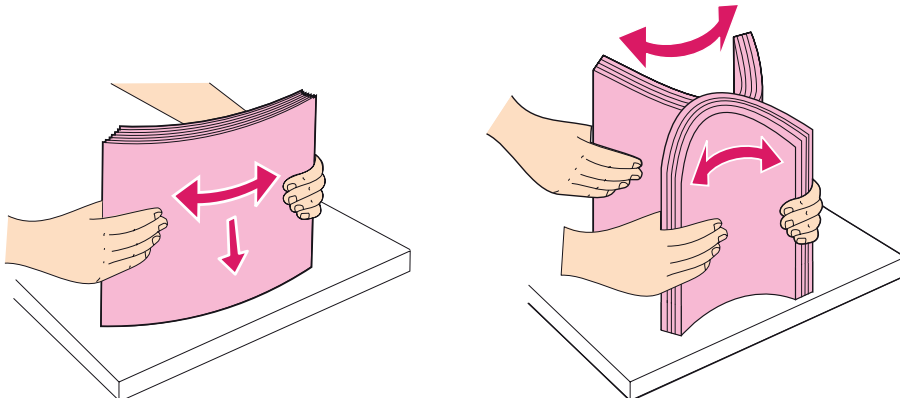

4 인쇄될 면을 앞쪽으로 향하게 한 후 용지를 넣어줍니다.

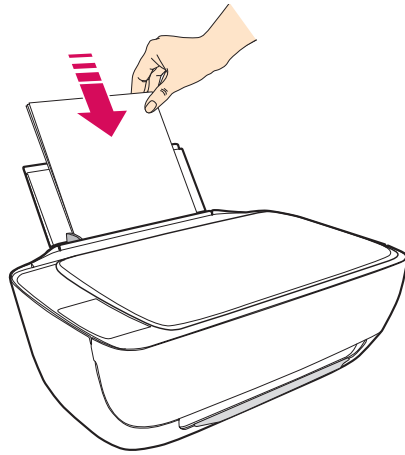

5 용지 너비 조정대가 용지 가장자리에 닿을 때까지 오른쪽으로 밀니다.

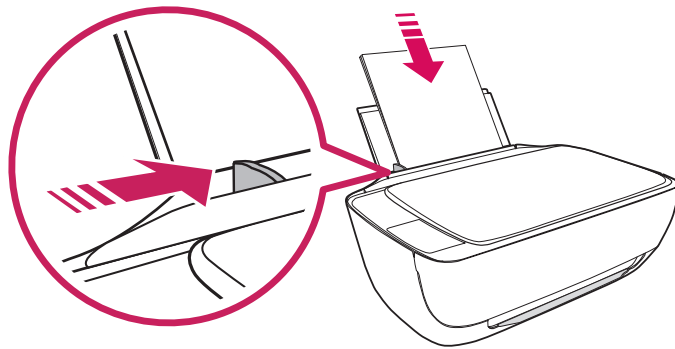

6 출력 용지함 및 확장대를 당겨 빼냅니다.

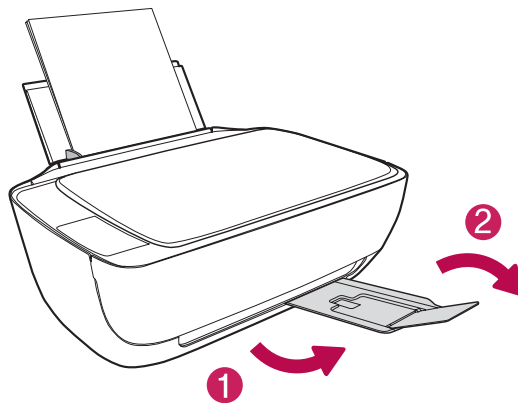

- ! 참고**
- 구겨지거나 접힌 용지, 스테이플 처리가 된 용지, 규격에 맞지 않는 용지를 사용하지 마십시오. 복합기 고장의 원인이 될 수 있습니다.
 - 복합기가 인쇄를 진행하는 동안에는 용지를 넣지 마십시오.
 - 용지 걸림에 대한 자세한 사항은 "[용지 걸림 해결하기](#)"를 참고하십시오.

소형 용지를 넣으려면 (인화지)

소형 용지에 인쇄를 하려면 인쇄 기본 설정에서 사용할 용지 크기를 용지 크기에 맞게 변경해야 합니다.

용지 크기 변경에 대한 자세한 사항은 "용지 설정 변경" 을 참고하십시오.

- 1 입력 용지함을 올립니다.

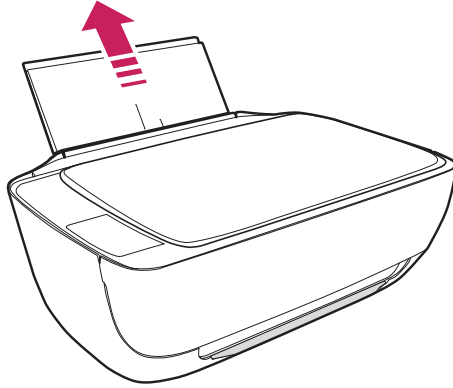

- 2 너비 조정대를 왼쪽으로 밀습니다.

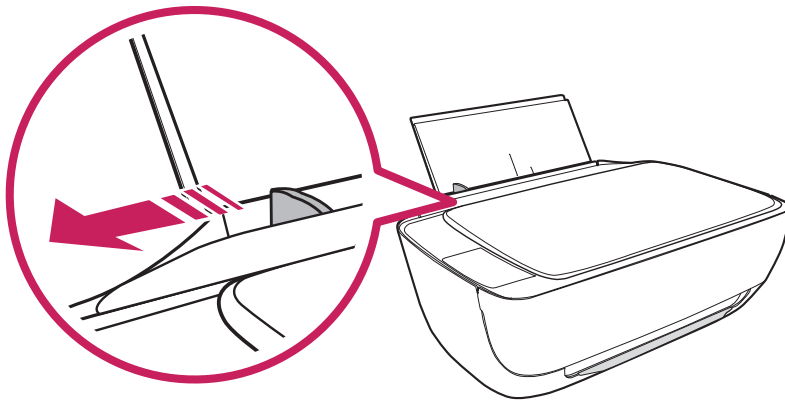

- 3 인쇄될 면을 앞쪽으로 향하게 한 후 용지를 입력 용지함 우측면 끝으로 밀어 넣습니다.

! 참고

- 절취선이 있는 인화지의 경우에는 절취선이 상단으로 위치하도록 합니다.

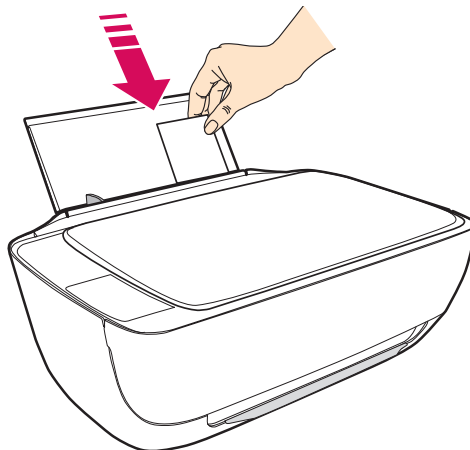

4 용지 너비 조정대가 용지 가장자리에 닿을 때까지 오른쪽으로 밀니다.

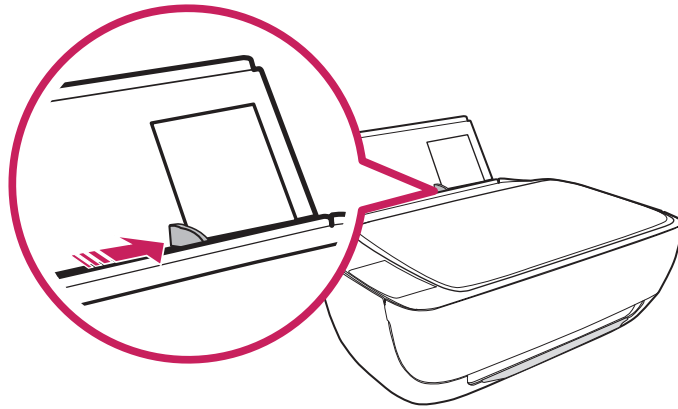

5 출력 용지함 및 확장대를 당겨 빼냅니다.

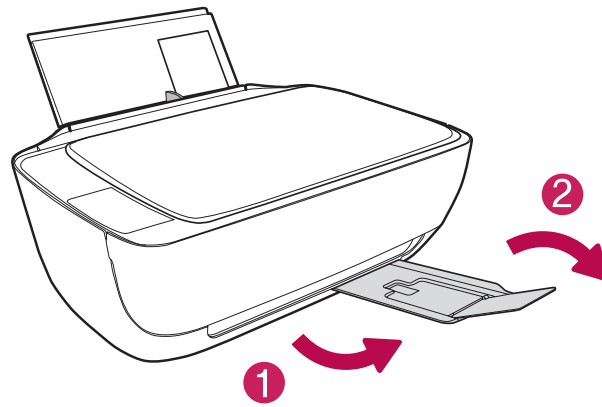

봉투 넣기

봉투를 인쇄하려면 제어판 또는 인쇄 기본 설정에서 사용할 용지 크기를 봉투 크기에 맞게 변경해야 합니다. 용지 크기 변경에 대한 자세한 사항은 "용지 설정 변경" 을 참고하십시오.

- 1 입력 용지함을 올립니다.

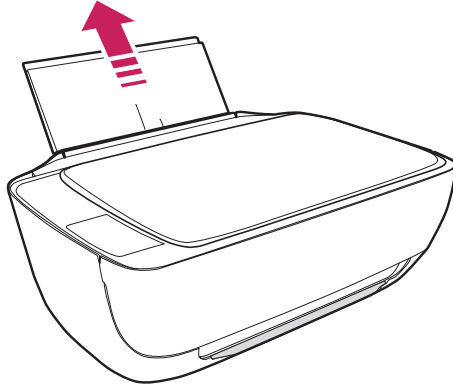

- 2 너비 조정대를 왼쪽으로 밀습니다.

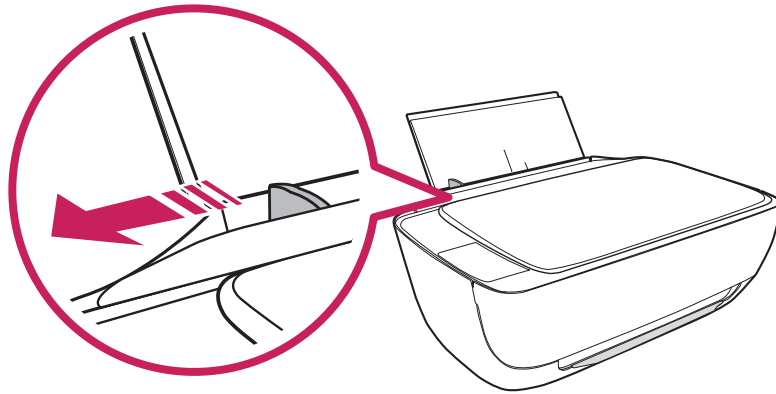

- 3 인쇄될 면을 앞쪽으로 향하게 한 후 여러 장의 봉투를 입력 용지함 우측면 끝으로 밀어 넣습니다.

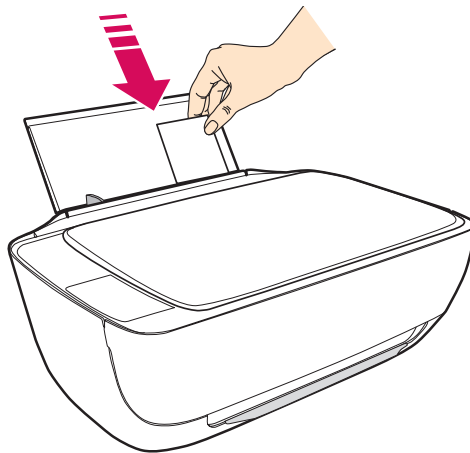

4 용지 너비 조정대가 용지 가장자리에 닿을 때까지 오른쪽으로 밀니다.

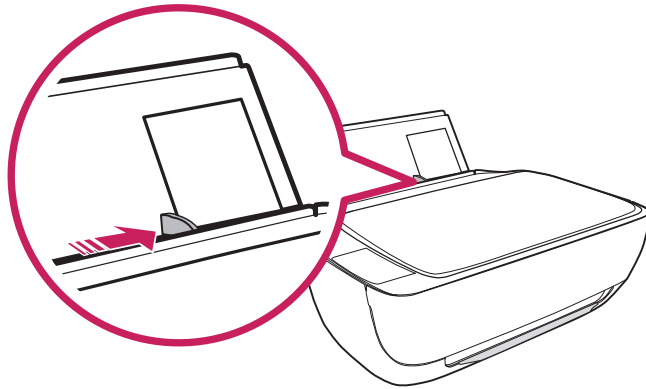

5 출력 용지함 및 확장대를 당겨 빼냅니다.

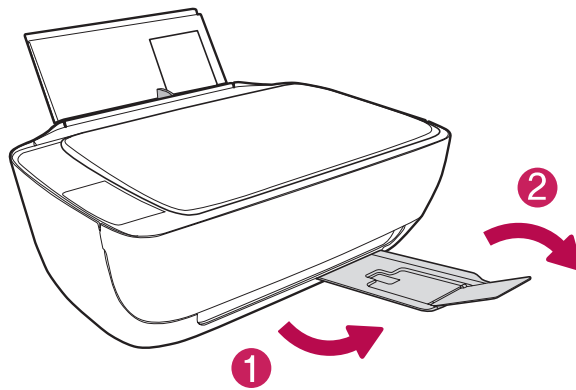

복합기가 감지하는 기본 용지 크기 변경

복합기는 자동으로 입력 용지함에 용지가 있는지 감지할 수 있으며, 적재된 용지의 너비가 대, 소, 중인지 감지할 수 있습니다. 다음과 같이 복합기가 감지하는 기본 용지 크기를 변경할 수 있습니다.

- 1 바탕화면의 [LG LIP2040VW] 아이콘을 더블 클릭하거나 [시작] > [(모든)프로그램] > [LG] > [LG LIP2040VW] > [LG LIP2040VW]를 눌러 프린터 길잡이를 실행합니다.
 - Windows 8/8.1 사용자는 데스크톱 화면 [LG LIP2040VW] 아이콘을 더블 클릭하거나 앱 목록에서 [LG LIP2040VW]를 눌러 프린터 길잡이를 실행합니다.
 - Windows 10 사용자는 바탕화면의 [LG LIP2040VW] 아이콘을 더블 클릭하거나 [시작] > [모든 앱] > [LG] > [LG LIP2040VW]를 눌러 프린터 길잡이를 실행합니다.
- 2 프린터 홈 페이지(EWS)를 선택하면 다음과 같이 프린터 홈 페이지(EWS)초기 화면이 나타납니다.

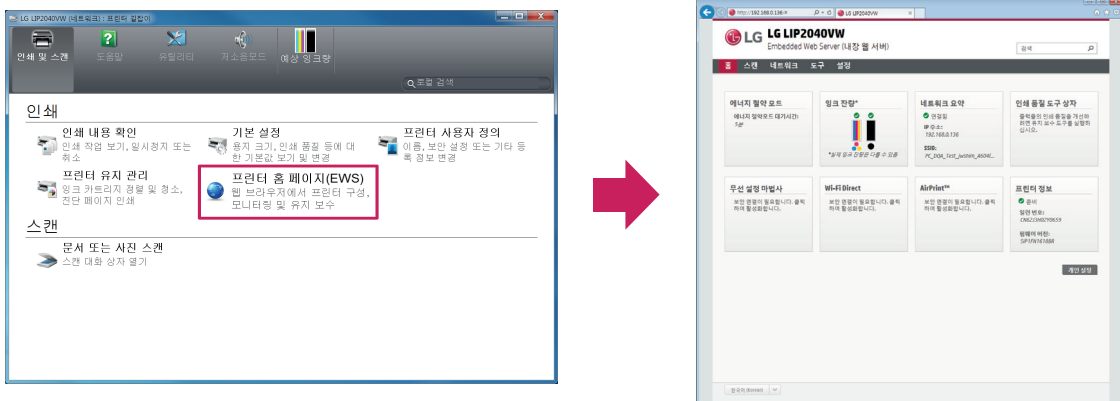

! 참고

- 인터넷 브라우저를 열고 복합기에 할당된 IP(예: 192.168.0.1)를 직접 입력한 후 [Enter] 키를 눌러 프린터 홈 페이지에 접속할 수 있습니다.
- 복합기가 Wi-Fi Direct로 연결되어 있을 경우 인터넷 브라우저를 열고 주소창에 192.168.223.1을 입력하여 프린터 홈페이지(EWS)에 접속할 수 있습니다.
- 복합기 제어판의 정보 ⓘ 버튼을 눌러 "프린터 정보 페이지"에서 복합기의 IP를 확인할 수 있습니다.

- 3 [설정] 탭을 선택합니다.

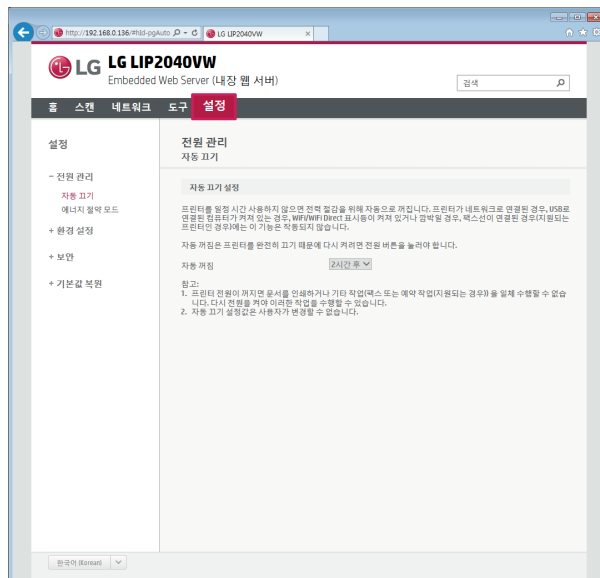

4 [설정] 메뉴에서 [용지함 및 용지 관리]를 선택한 후 원하는 옵션을 선택합니다.

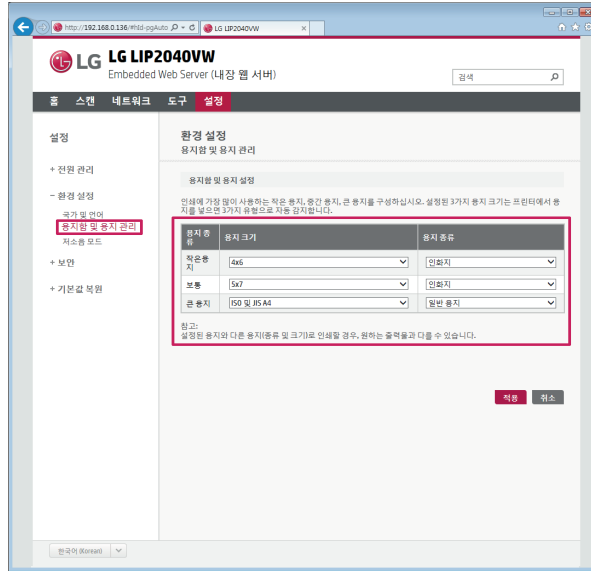

참고

- 작은 용지, 보통 용지, 큰 용지 항목에 자주 사용하는 용지 크기를 미리 설정해 놓으면, 해당 크기의 용지를 넣을 경우 복합기가 자동으로 설정된 크기로 용지를 인식합니다.

5 [적용] 버튼을 눌러 설정을 완료하십시오.

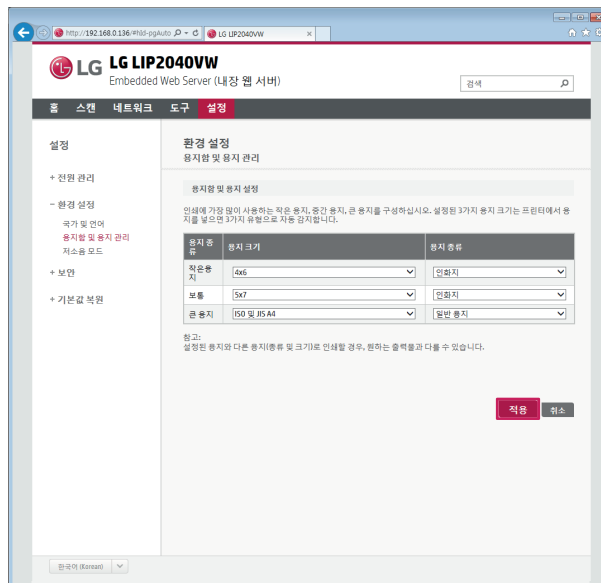

단일 잉크 카트리지 모드 사용

잉크 카트리지 운반함에 하나의 잉크 카트리지만 장착되어 있을 경우 단일 잉크 카트리지 모드로 들어갑니다.

! 참고

- 복합기를 단일 잉크 카트리지 모드에서 작동시키면 화면에 [단일 잉크 카트리지 모드] 메시지가 나타납니다.
- 복합기에 검정 및 컬러 잉크 모두 설치되어 있으나 [단일 잉크 카트리지 모드] 메시지가 나타난다면, 각 잉크 카트리지에 보호 테이프가 제거되었는지 확인하십시오.
- 단일 잉크 카트리지 모드에서 인쇄를 진행할 경우 인쇄 속도가 정상적일 때 보다 느려질 수 있으며 인쇄 품질이 떨어질 수 있습니다.
- 복합기에 검정 및 컬러 잉크 카트리지가 모두 설치되면 단일 잉크 카트리지 모드는 일반 모드로 변경됩니다.

잉크 카트리지에 대한 정보

다음 정보는 LG 잉크 카트리지를 유지 관리하고 일관된 인쇄 품질을 유지하는데 도움이 됩니다.

! 참고

- 모든 잉크 카트리지는 사용하기 전까지 원래의 밀봉 포장 안에 보관하십시오.
- 잉크 카트리지를 실온(15 ~ 30°C)에 보관하십시오.
- 불필요하게 잉크 카트리지를 청소하지 마십시오. 잉크가 낭비되어 잉크 카트리지 수명이 단축됩니다.
- 잉크 카트리지를 주의해서 취급하십시오. 설치 중에 잉크 카트리지를 떨어뜨리거나, 흔들거나, 거칠게 다룰 경우 일시적인 인쇄 문제가 발생할 수 있습니다.

유선(USB)으로 사용하기

USB 케이블을 사용하여 유선으로 프린터를 사용하려면, 다음과 같이 프린터 소프트웨어를 설치해야 합니다.

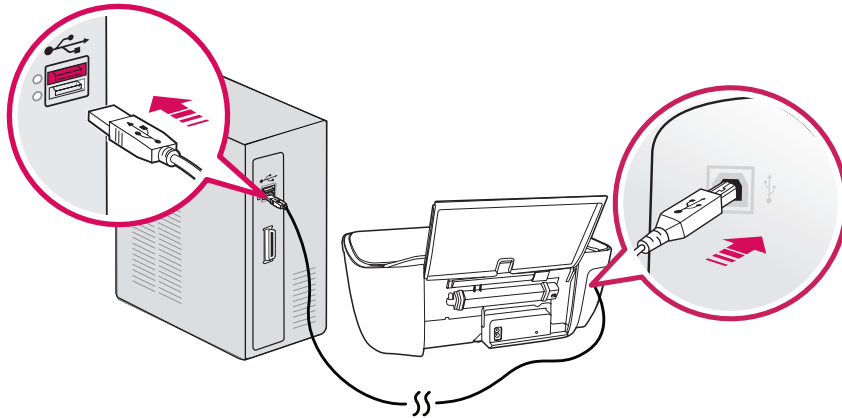

! 참고

- 프린터 소프트웨어(전자 문서 드라이버 포함) 설치를 위해 CD/DVD-ROM이 PC에 설치되어 있어야 합니다. CD/DVD-ROM이 없는 경우에는 LG 전자 서비스 홈페이지 (www.lgservice.co.kr)의 [다운로드 자료실] > [드라이버/소프트웨어]를 클릭합니다. 제품 선택 화면에서 [IT기기] > [잉크젯 프린터]를 선택한 후 모델명 검색 창에 "LIP2040VW"를 입력하여 프린터 소프트웨어를 다운로드 할 수 있습니다.
- 소프트웨어를 설치하기 전에 PC와 복합기의 USB 케이블을 연결하지 마십시오. (소프트웨어 설치 과정 중 USB 연결 안내 메시지가 나타날때 연결하십시오.)

프린터 소프트웨어 설치하기

프린터 소프트웨어 CD에는 드라이버 외의 유용한 소프트웨어가 포함되어 있습니다.

- 1 프린터 소프트웨어 CD를 CD 드라이브에 넣습니다.

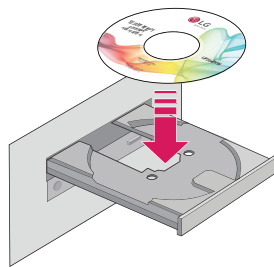

- 2 잠시후 자동 실행 화면이 나타나면 [Setup.exe]를 선택하십시오



! 참고

- 자동으로 프린터 소프트웨어 설치가 진행되지 않으면, [시작] > [컴퓨터] 또는 [파일 탐색기] > [CD/DVD-ROM] 드라이브를 선택한 후 [Setup.exe]를 실행하십시오.
- Windows 8/8.1 사용자는 앱 목록에서 [파일 탐색기]를 실행한 후 [CD/DVD-ROM] 드라이브를 선택한 후 [Setup.exe]를 실행하십시오.

3 설치 화면이 나타나면, [다음] 버튼을 누릅니다.

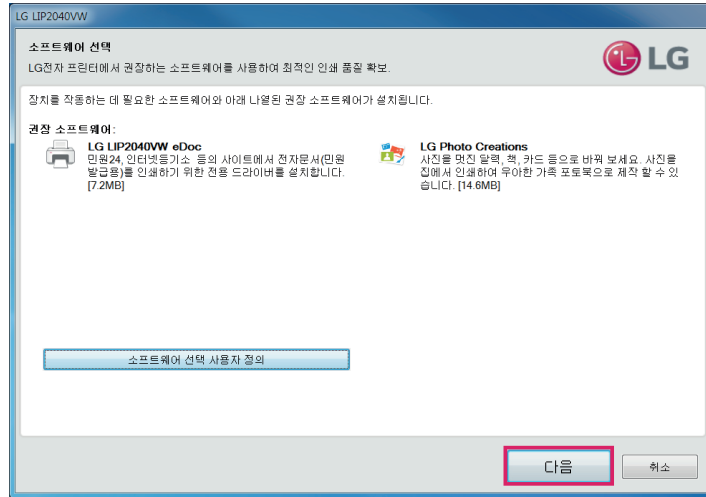

4 [설치 계약서와 설정을 확인했고 동의합니다.]에 체크한 후 [다음] 버튼을 누릅니다.

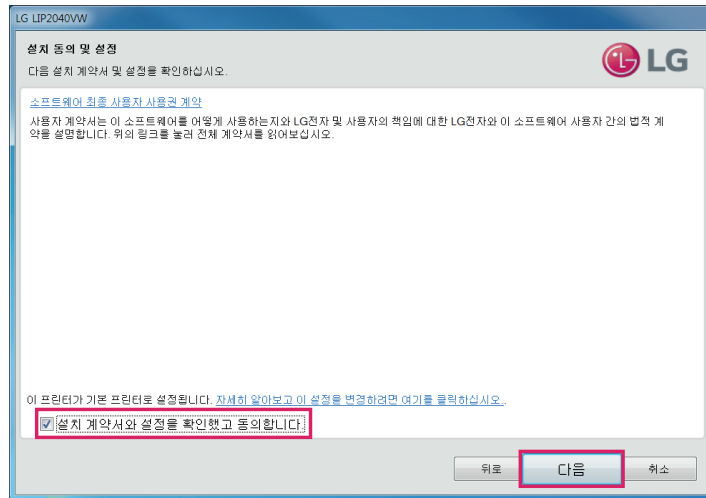

5 [연결 옵션] 화면에서 [USB - USB 케이블을 사용하여 프린터를 컴퓨터에 연결합니다.]를 선택한 후 [다음] 버튼을 누릅니다.

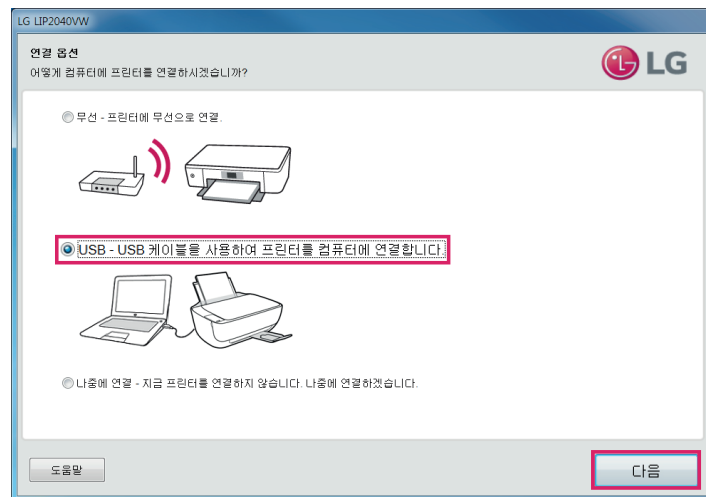

6 [USB 케이블 연결] 화면이 나타나면, 안내에 따라 컴퓨터와 복합기를 연결합니다.

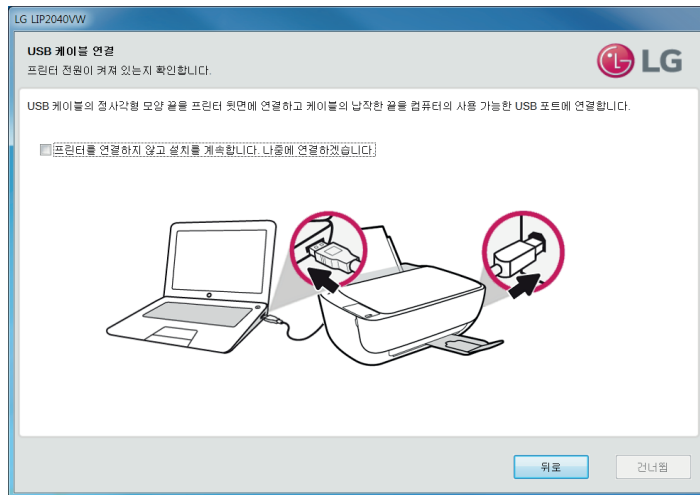

7 설치가 정상적으로 완료되면, 바탕화면에 [LG LIP2040VW], [LG LIP2040VW eDoc 전자문서 출력 안내서], [설치-LG LIP2040VW eDoc 전자문서 드라이버], [LG Photo Creations] 바로가기 아이콘이 생성됩니다. (Windows 8/8.1에서는 데스크톱 화면과 앱목록에 아이콘이 추가됩니다.)



8 "LG LIP2040VW eDoc 전자문서 드라이버 설치하기"의 내용을 참고하여 전자 문서 드라이버를 설치하십시오.

! 참고

- 문서 위/변조 방지 기능이 적용된 웹사이트를 사용하지 않는 경우 전자문서드라이버를 설치할 필요가 없습니다.

LG LIP2040VW eDoc 전자문서 드라이버 설치하기

문서 위/변조 방지 기능이 적용된 일부 웹사이트에서는 LG LIP2040VW 기본 드라이버로 문서 발급이 불가능합니다. LG LIP2040VW eDoc 전자문서 드라이버를 추가로 설치한 후 사용하시기 바랍니다.

- 문서 위/변조 방지 기능이 적용된 웹사이트 : 민원24, 대법원 인터넷 등기소, 4대 보험, 공공기관, 은행, 카드, 보험사 등 제품 구매시 포함된 프린터 소프트웨어를 설치한 후 다음 안내에 따라 LG LIP2040VW eDoc 전자문서 드라이버를 설치하십시오.

! 참고

- LG LIP2040VW eDoc 전자문서 드라이버는 LG전자 서비스 홈 페이지 (www.lgservice.co.kr) 의 [다운로드 자료실] > [드라이버/소프트웨어] 를 클릭합니다. 제품 선택 화면에서 [IT기기] > [잉크젯 프린터]를 선택한 후 모델명 검색 창에 "LIP2040VW"를 입력하여 프린터 소프트웨어를 다운로드 할 수 있습니다.
- 프린터 소프트웨어 설치 시 "LG LIP2040VW eDoc 전자문서 드라이버"를 선택하지 않은 경우 프린터 소프트웨어 CD의 "setup.exe" 파일을 실행한 후 "LG LIP2040VW eDoc" 드라이버를 선택하여 설치를 완료하고 다음 과정을 진행하십시오.

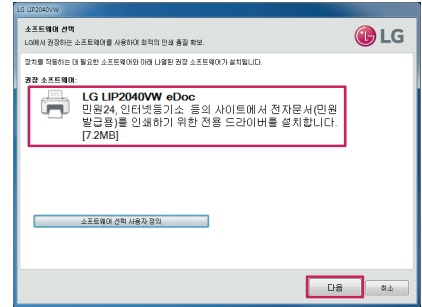

- 1 바탕화면의 [설치-LG LIP2040VW eDoc 전자문서 드라이버] 아이콘을 더블 클릭하세요.



- 바탕화면의 아이콘이 없는 경우 [시작] > [(모든)프로그램] > [LG] > [LG LIP2040VW eDoc]의 메뉴에서 [설치-LG LIP2040VW eDoc 전자문서 드라이버]를 선택하십시오.
- Windows 8/8.1 사용자는 앱 목록에서 [설치-LG LIP2040VW eDoc 전자문서 드라이버]를 선택하여 실행하십시오.
- Windows 10 사용자는 [시작] > [모든 앱] > [LG] > [설치-LG LIP2040VW eDoc 전자문서 드라이버]를 선택하십시오.

! 참고

- 사용자 편의를 위해 설치 과정 중 LIP2040VW 전자문서출력 안내서가 자동으로 나타납니다.
- 드라이버가 설치되지 않을 경우 바탕 화면의 [설치-LG LIP2040VW eDoc 전자문서 드라이버] 아이콘을 마우스 오른쪽 버튼으로 눌러 선택한 후 [관리자 권한으로 실행]을 눌러 드라이버를 설치하십시오.
- LG LIP2040VW 기본 드라이버가 설치되어 있어야만 eDoc 전자문서 드라이버 설치가 가능합니다.

- 2 다음과 같이 설치 완료 메시지가 나타나면, [확인] 버튼을 누릅니다.

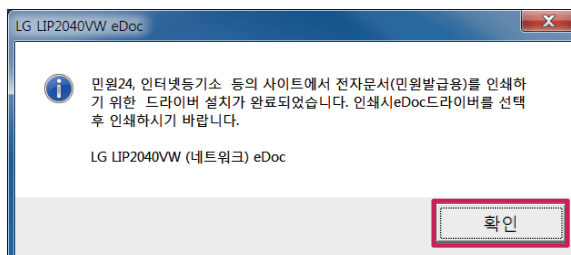

- 3 문서 위/변조 방지 기능이 적용된 웹사이트에서 문서 발급 시 LG LIP2040VW eDoc 전자문서 드라이버를 선택한 후 인쇄하시기 바랍니다. (드라이버 설치 완료 후 LG LIP2040VW eDoc 전자문서 드라이버가 기본 프린터로 변경되지는 않습니다.)

유선(USB) 프린터를 무선으로 변환 / 네트워크 프린터 추가하기

복합기가 설치된 곳에 사용 가능한 무선 공유기(라우터)가 있는 경우 유선(USB)으로 연결된 복합기를 무선으로 변환하여 사용할 수 있습니다.

! 참고

- PC는 반드시 복합기를 사용할 공유기(라우터)에 유선 또는 무선으로 접속되어 있어야 합니다.
- PC를 2.4 GHz 무선 네트워크에 접속한 후 설치를 진행하길 권장합니다. 설치를 완료한 후에는 PC를 복합기와 동일한 무선 공유기(라우터)의 5 GHz 무선 네트워크에 접속하여 사용할 수 있습니다.
- 무선 공유기에 보안이 설정되어 있는 경우에는 반드시 보안키를 확인한 후에 설치를 진행하십시오.

- 1 바탕화면의 [LG LIP2040VW] 아이콘을 더블 클릭하거나 [시작] > [(모든)프로그램] > [LG] > [LG LIP2040VW] > [LG LIP2040VW]를 눌러 프린터 길잡이를 실행합니다.
 - Windows 8/8.1 사용자는 데스크톱 화면 [LG LIP2040VW] 아이콘을 더블 클릭하거나 앱 목록에서 [LG LIP2040VW]를 눌러 프린터 길잡이를 실행합니다.
 - Windows 10 사용자는 바탕화면의 [LG LIP2040VW] 아이콘을 더블 클릭하거나 [시작] > [모든 앱] > [LG] > [LG LIP2040VW]를 눌러 프린터 길잡이를 실행합니다.
- 2 [프린터 길잡이] 화면이 나타나면 [유틸리티] > [프린터 설치 및 소프트웨어] 메뉴를 선택하십시오.
- 3 다음과 같은 화면이 나타나면, [USB 연결 프린터를 무선 프린터로 변환] 메뉴를 선택합니다.

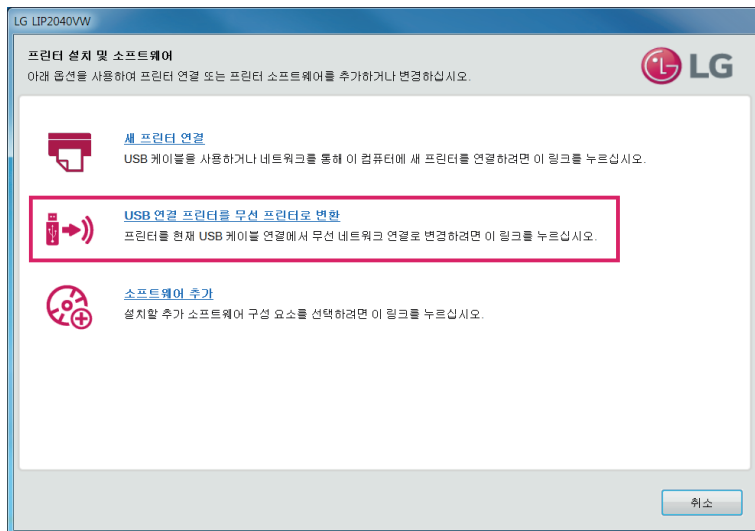

- 4 [네트워크 설정] 화면이 나타나면, [예, 컴퓨터 또는 라우터에 액세스합니다.]를 선택한 후 [다음] 버튼을 누릅니다.

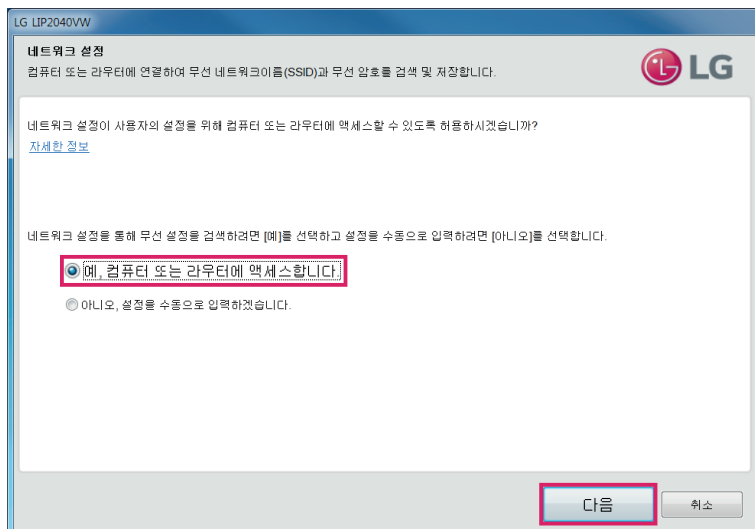

! 참고

- PC가 무선 네트워크에 연결되어 있지 않거나 5 GHz 무선 네트워크에 접속되어 있을 경우 다음 화면이 나타납니다. 복합기를 연결할 무선 네트워크를 선택한 후 [다음] 버튼을 누른 후 설치를 계속 진행하십시오.

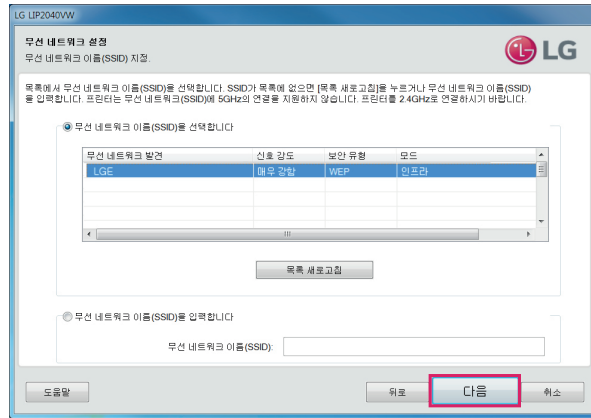

- LG LIP2040VW는 2.4 GHz 무선 네트워크를 지원하며, 네트워크 이름(SSID) 검색 시 5 GHz 무선 네트워크는 표시되지 않습니다.

- 5 PC가 접속된 무선 네트워크와 동일한 네트워크가 표시되면, [다음] 버튼을 누르세요.

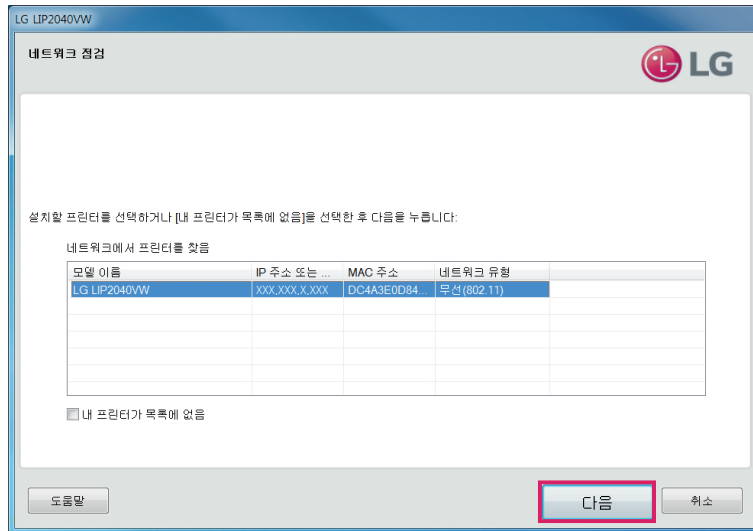

6 "프린터에 이 설정을 저장하시겠습니까?" 항목에서 "예"를 선택하고 [다음] 버튼을 눌러 설치를 계속 진행하십시오.

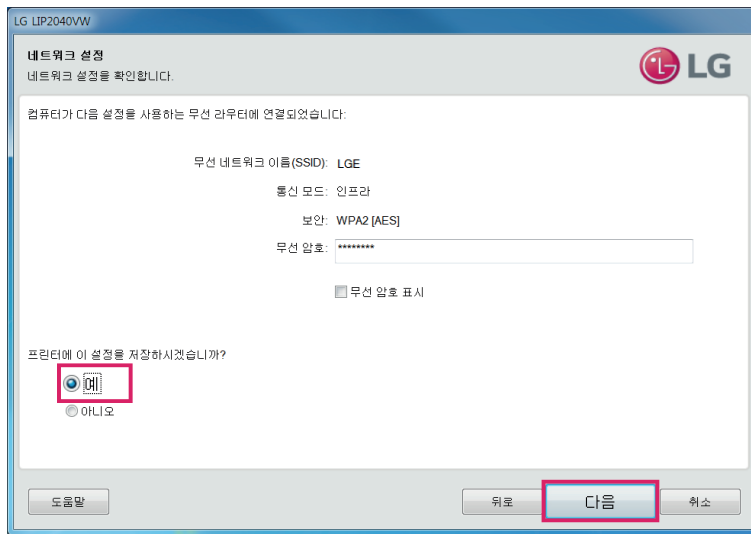

7 다음과 같은 화면이 나타나면, 컴퓨터와 복합기에서 USB 케이블을 분리하고 [다음] 버튼을 눌러 설치를 완료하세요.

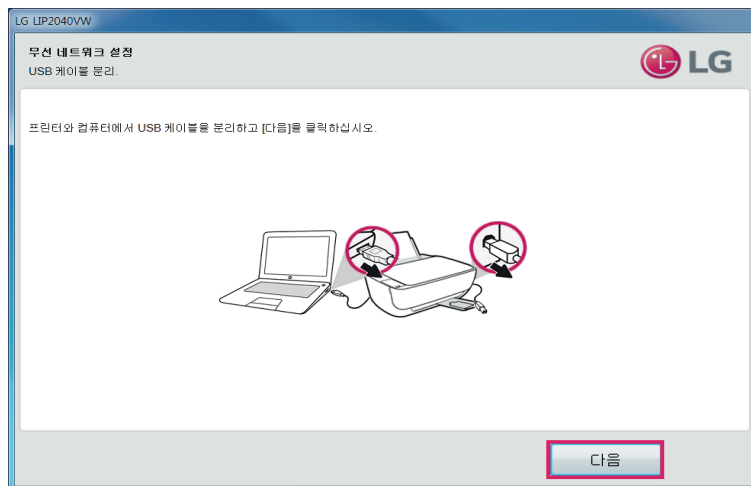

8 프린터 길잡이를 종료하고 다시 실행하세요.

참고

- 유선(USB) 케이블을 다시 연결한 후 [프린터 길잡이]를 실행하면, 다음과 같이 [연결 유형]을 선택하여,복합기를 사용할 수 있습니다.

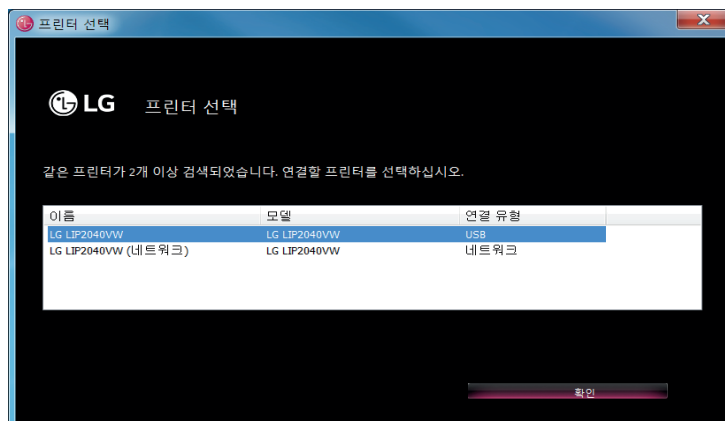

무선으로 사용하기

LIP2040VW는 Wi-Fi와 Wi-Fi Direct 무선 연결을 지원하며, 다음과 같은 방법으로 복합기를 설치할 수 있습니다.

! 참고

- 프린터 소프트웨어(전자 문서 드라이버 포함) 설치를 위해 CD/DVD-ROM이 PC에 설치되어 있어야 합니다. CD/DVD-ROM이 없는 경우에는 LG 전자 서비스 홈페이지 (www.lgservice.co.kr)의 [다운로드 자료실] > [드라이버/소프트웨어]를 클릭합니다. 제품 선택 화면에서 [IT기기] > [잉크젯 프린터]를 선택한 후 모델명 검색 창에 "LIP2040VW"를 입력하여 프린터 소프트웨어를 다운로드 할 수 있습니다.

공유기(라우터)를 통해 설치하기

복합기를 사용할 곳에 사용 가능한 무선 공유기(라우터)가 있는 경우 다음과 같은 방법으로 복합기를 무선으로 설치하여 사용할 수 있습니다.

무선 공유기가 WPS 기능을 지원하는 경우 간편하게 무선으로 복합기를 설치할 수 있습니다. ("**WPS를 사용하여 설치하기**"의 내용을 참고하세요.)

! 참고

- PC는 반드시 복합기를 사용할 공유기(라우터)에 유선 또는 무선으로 접속되어 있어야 합니다.
- PC를 2.4 GHz 무선 네트워크에 접속한 후 설치를 진행하길 권장합니다. 설치를 완료한 후에는 PC를 복합기와 동일한 무선 공유기(라우터)의 5 GHz 무선 네트워크에 접속하여 사용할 수 있습니다.
- 무선 공유기에 보안이 설정되어 있는 경우에는 반드시 보안키를 확인한 후에 설치를 진행하십시오.

간편 Wi-Fi 연결 설치하기

간편 Wi-Fi 연결 설치를 사용하면, PC에 USB 케이블을 연결할 필요없이 간편하게 복합기를 무선으로 설치하여 사용할 수 있습니다.

간편 Wi-Fi 연결 설치 기능을 사용하려면, PC가 반드시 2.4 GHz 무선 공유기(라우터)에 접속되어 있어야 합니다.

! 참고

- 간편 Wi-Fi 연결 설치는 최초 1회만 동작하며, 제품의 전원을 켜 후 1시간 동안만 동작합니다.
- 5 GHz 무선 네트워크를 사용 중이거나 제품을 전원을 켜 후 1시간이 초과한 경우에는 "**일반 무선 연결로 설치하기**" 또는 "**WPS를 사용하여 설치하기**"의 내용을 참고하여 설치를 진행하십시오.

- 프린터 소프트웨어 CD를 CD 드라이브에 넣습니다.

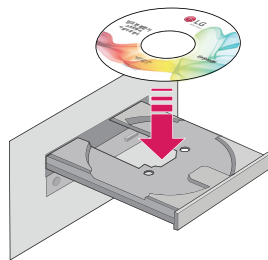

- 잠시후 자동 실행 화면이 나타나면 [Setup.exe]를 선택하십시오



! 참고

- 자동으로 프린터 소프트웨어 설치가 진행되지 않으면, [시작] > [컴퓨터] 또는 [파일 탐색기] > [CD/DVD-ROM] 드라이브를 선택한 후 [Setup.exe]를 실행하십시오.
- Windows 8/8.1 사용자는 앱 목록에서 [파일 탐색기]를 실행한 후 [CD/DVD-ROM] 드라이브를 선택한 후 [Setup.exe]를 실행하십시오.

3 설치 화면이 나타나면, [다음] 버튼을 누릅니다.

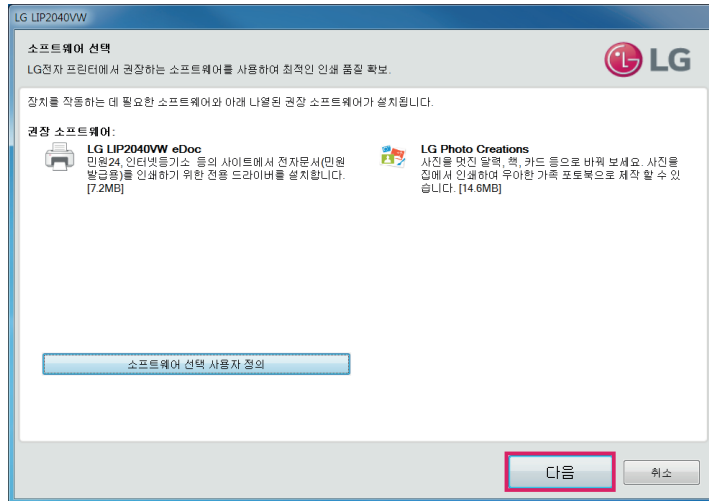

4 [설치 계약서와 설정을 확인했고 동의합니다.]에 체크한 후 [다음] 버튼을 누릅니다.

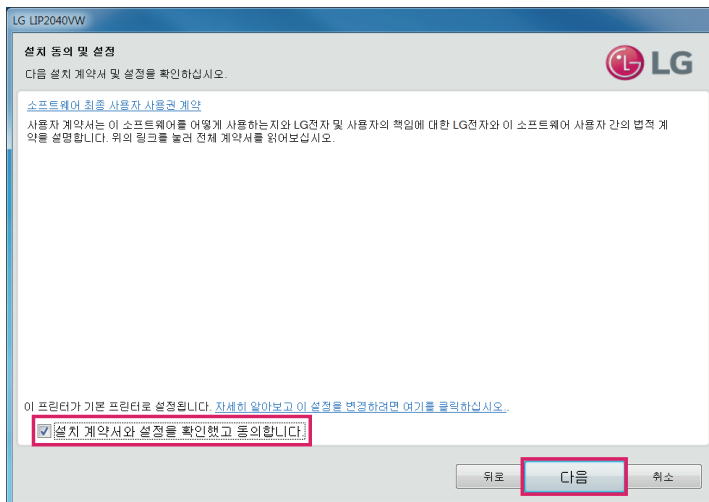

5 다음과 같이 [연결 옵션] 화면이 나타나면, [무선 - 프린터에 무선으로 연결.]을 선택한 후 [다음] 버튼을 누릅니다.

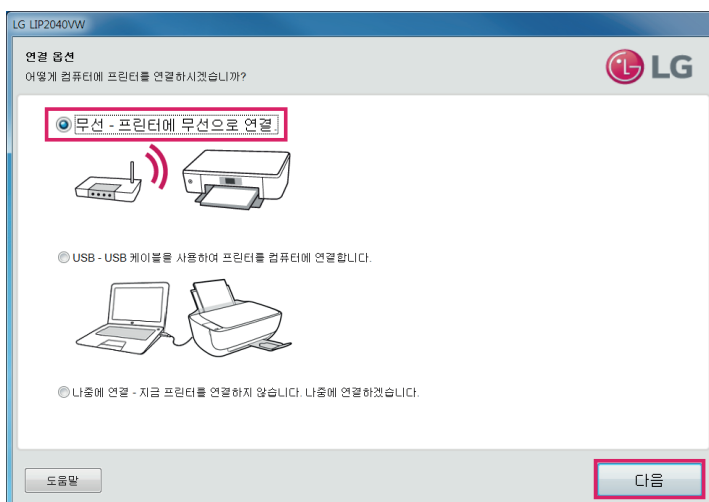

- 6 [간편 Wi-Fi 연결 설치] 화면이 나타나면, “예, Wi-Fi 설정을 프린터에 저장합니다.(권장)”을 선택하고 [다음] 버튼을 누릅니다.

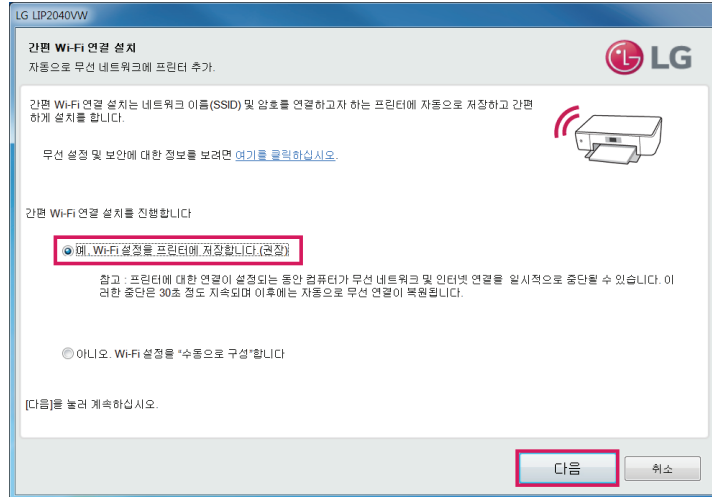

- 7 설치가 정상적으로 완료되면, 바탕화면에 [LG LIP2040VW], [LG LIP2040VW eDoc 전자문서 출력 안내서], [설치-LG LIP2040VW eDoc 전자문서 드라이버], [LG Photo Creations] 바로가기 아이콘이 생성됩니다. (Windows 8/8.1에서는 데스크톱 화면과 애플목록에 아이콘이 추가됩니다.)



- 8 "LG LIP2040VW eDoc 전자문서 드라이버 설치하기"의 내용을 참고하여 전자 문서 드라이버를 설치하십시오.

! 참고

- 문서 위/변조 방지 기능이 적용된 웹사이트를 사용하지 않는 경우 전자문서드라이버를 설치할 필요가 없습니다.

일반 무선 연결로 설치하기

- 1 프린터 소프트웨어 CD를 CD 드라이브에 넣습니다.

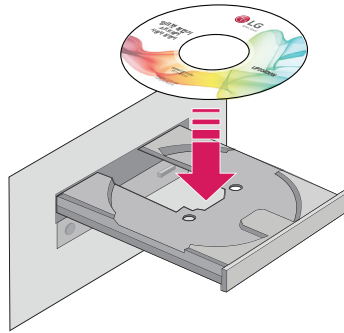

- 2 잠시후 자동 실행 화면이 나타나면 [Setup.exe]를 선택하십시오



! 참고

- 자동으로 프린터 소프트웨어 설치가 진행되지 않으면, [시작] > [컴퓨터] 또는 [파일 탐색기] > [DVD RW/ROM] 드라이브를 선택한 후 [Setup.exe]를 실행하십시오.
- Windows 8/8.1 사용자는 앱 목록에서 [파일 탐색기]를 실행한 후 [CD/DVD-ROM] 드라이브를 선택한 후 [Setup.exe]를 실행하십시오.
- 프린터 소프트웨어(전자 문서 드라이버 포함) 설치를 위해 CD/DVD-ROM이 PC에 설치되어 있어야 합니다. CD/DVD-ROM이 없는 경우에는 LG 전자 서비스 홈페이지 (www.lgservice.co.kr)의 [다운로드 자료실] > [드라이버/소프트웨어]를 클릭합니다. 제품 선택 화면에서 [IT기기] > [잉크젯 프린터]를 선택한 후 모델명 검색 창에 "LIP2040VW"를 입력하여 프린터 소프트웨어를 다운로드 할 수 있습니다.

- 3 설치 화면이 나타나면, [다음] 버튼을 누릅니다.

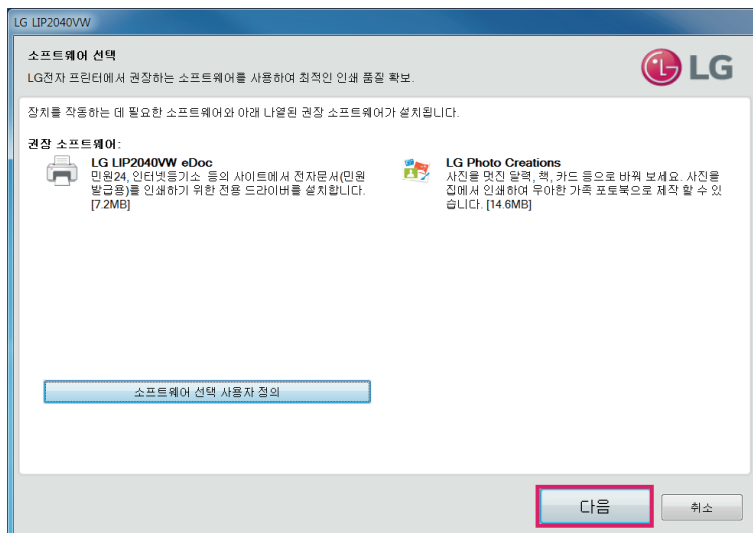

4 [설치 계약서와 설정을 확인했고 동의합니다.]에 체크한 후 [다음] 버튼을 누릅니다.

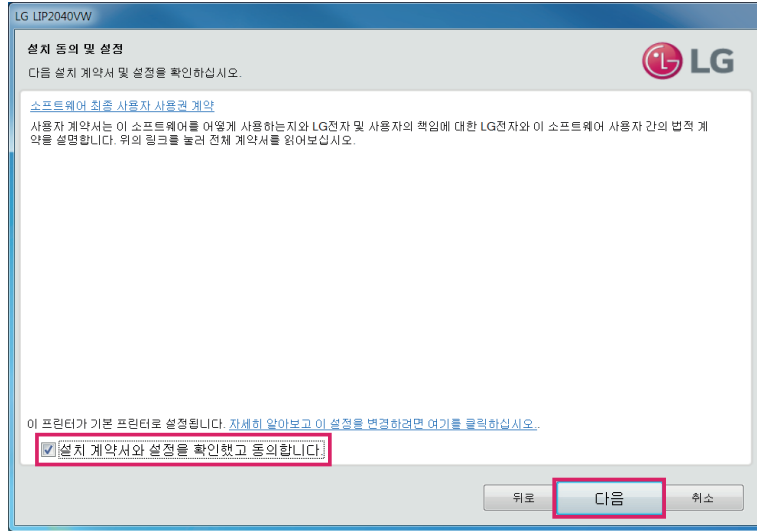

5 다음과 같이 [연결 옵션] 화면이 나타나면, [무선 - 프린터에 무선으로 연결.]을 선택한 후 [다음] 버튼을 누릅니다.

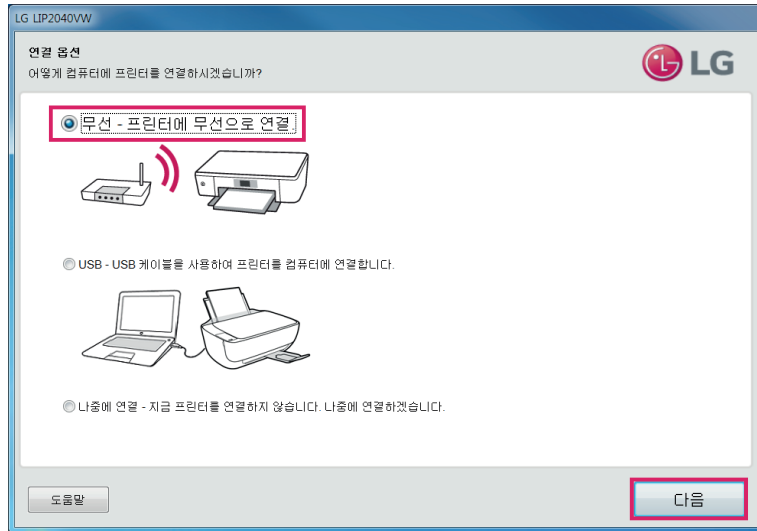

6 다음과 같은 화면이 나타나면, 안내에 따라 컴퓨터와 복합기를 연결합니다.



- 7 [네트워크 설정] 화면이 나타나면, [에 컴퓨터 또는 라우터에 액세스합니다.]를 선택한 후 [다음] 버튼을 누릅니다.

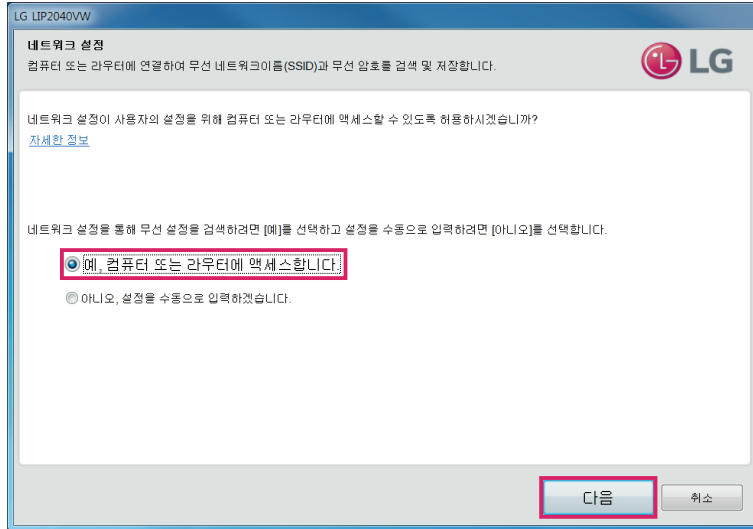

! 참고

- PC가 무선 네트워크에 연결되어 있지 않거나 5 GHz 무선 네트워크에 접속되어 있을 경우 다음 화면이 나타납니다. 복합기를 연결할 무선 네트워크를 선택한 후 [다음] 버튼을 누른 후 설치를 계속 진행하십시오.

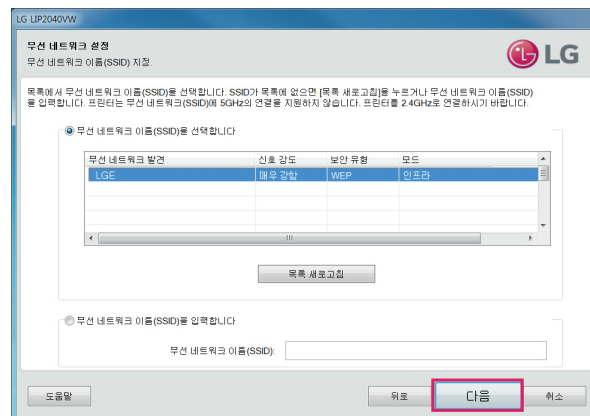

- LG LIP2040VW는 2.4 GHz 무선 네트워크를 지원하며, 네트워크 이름(SSID) 검색 시 5 GHz 무선 네트워크는 표시되지 않습니다.

8 PC가 접속된 무선 네트워크와 동일한 네트워크가 표시되면, [다음] 버튼을 누르세요.

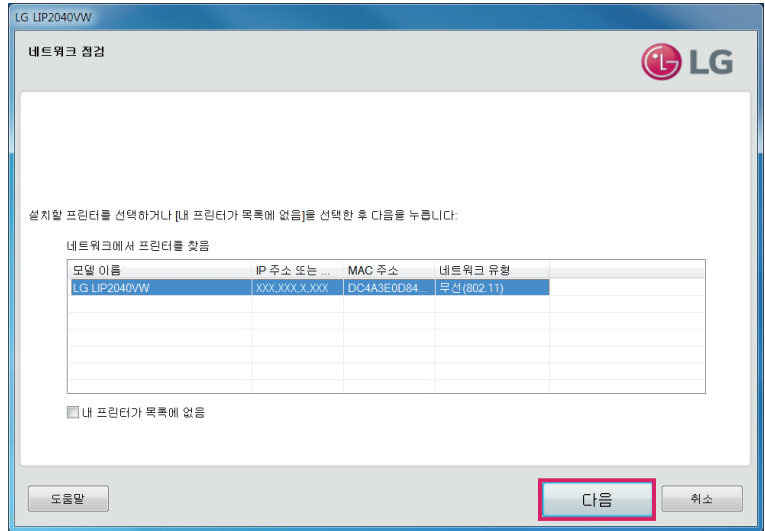

9 "프린터에 이 설정을 저장하시겠습니까?" 항목에서 "예"를 선택하고 [다음] 버튼을 눌러 설치를 계속 진행하십시오.

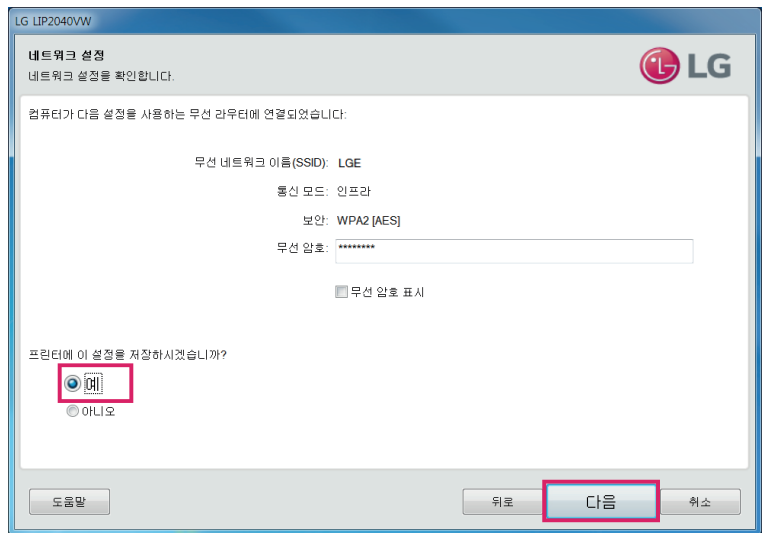

10 다음과 같은 화면이 나타나면, 컴퓨터와 복합기에서 USB 케이블을 분리하고 [다음] 버튼을 눌러 설치를 완료하십시오.



WPS를 사용하여 설치하기

무선 공유기(라우터)가 WPS 연결을 지원하는 경우 USB 케이블을 사용하지 않고 복합기를 무선으로 설치하여 사용할 수 있습니다.

무선 공유기(라우터)에 암호가 설정되어 있지 않은 경우 자동으로 WPA 등으로 암호가 자동 설정됩니다. (인터넷 브라우저에서 무선 공유기 관리 메뉴(예: 192.168.0.1)에 접속한 후 무선 네트워크 설정 메뉴에서 암호를 확인하십시오.)

! 참고

- LG LIP2040VW는 2.4 GHz 무선 네트워크를 지원하며, WPS 연결 시 2.4 GHz 무선 네트워크로 연결됩니다.
- 무선 공유기(라우터)의 WPS 설정 방법은 해당 제조사에서 제공된 매뉴얼을 참고하십시오.
- 프린터 소프트웨어(전자 문서 드라이버 포함) 설치를 위해 CD/DVD-ROM이 PC에 설치되어 있어야 합니다. CD/DVD-ROM이 없는 경우에는 LG 전자 서비스 홈페이지 (www.lgservice.co.kr)의 [다운로드 자료실] > [드라이버/소프트웨어] 를 클릭합니다. 제품 선택 화면에서 [IT기기] > [잉크젯 프린터]를 선택한 후 모델명 검색 창에 "LIP2040VW"를 입력하여 프린터 소프트웨어를 다운로드 할 수 있습니다.

푸시 버튼으로 연결하기

- 1 제어판의 Wi-Fi (Wi-Fi) 버튼을 3초 이상 누릅니다. (제어판 화면의 무선 아이콘과 Wi-Fi (Wi-Fi) 버튼의 표시등이 깜빡입니다.)
- 2 무선 공유기(라우터)의 WPS 버튼을 누릅니다.
- 3 WPS 연결 설정 완료 시 까지 최대 2분의 시간이 소요됩니다.
- 4 연결이 완료되면, 제어판 화면의 무선 아이콘과 Wi-Fi (Wi-Fi) 버튼의 표시등이 켜진 상태로 유지됩니다.

PIN으로 연결하기

무선 공유기(라우터)에 WPS 버튼이 없을 경우 PIN(보안 코드) 방식으로 무선 공유기(라우터)와 복합기를 연결할 수 있습니다.

- 1 Wi-Fi (Wi-Fi) 버튼과 정보 (i) 버튼을 눌러 네트워크 구성 페이지를 인쇄합니다.
- 2 네트워크 구성 페이지의 "WPS PIN" 코드를 확인한 후 제어판의 Wi-Fi (Wi-Fi) 버튼을 3초 이상 누릅니다. (제어판 화면의 무선 아이콘과 Wi-Fi (Wi-Fi) 버튼의 표시등이 깜빡입니다.)
- 3 인터넷 브라우저에서 무선 공유기 관리 메뉴(예: 192.168.0.1)에 접속한 후 WPS 메뉴에 PIN 코드를 입력하고 WPS 장치를 추가합니다.
- 4 WPS 연결 설정 완료 시 까지 최대 2분의 시간이 소요됩니다.
- 5 연결이 완료되면, 제어판 화면의 무선 아이콘과 Wi-Fi (Wi-Fi) 버튼의 표시등이 켜진 상태로 유지됩니다.

프린터 소프트웨어 설치하기

푸시 버튼 또는 PIN을 사용하여 무선 공유기와 복합기 연결을 완료한 후 다음과 같이 프린터 소프트웨어 설치를 진행하십시오.

- 1 프린터 소프트웨어 CD를 CD 드라이브에 넣습니다.

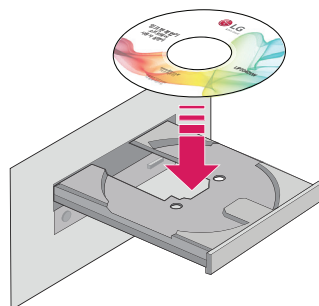

2 잠시후 자동 실행 화면이 나타나면 [Setup.exe]를 선택하십시오



! 참고

- 자동으로 프린터 소프트웨어 설치 진행되지 않으면, [시작] > [컴퓨터] 또는 [파일 탐색기] > [DVD RW/ROM] 드라이브를 선택한 후 [Setup.exe]를 실행하십시오.
- Windows 8/8.1 사용자는 앱 목록에서 [파일 탐색기]를 실행한 후 [CD/DVD-ROM] 드라이브를 선택한 후 [Setup.exe]를 실행하십시오.

3 설치 화면이 나타나면, [다음] 버튼을 누릅니다.

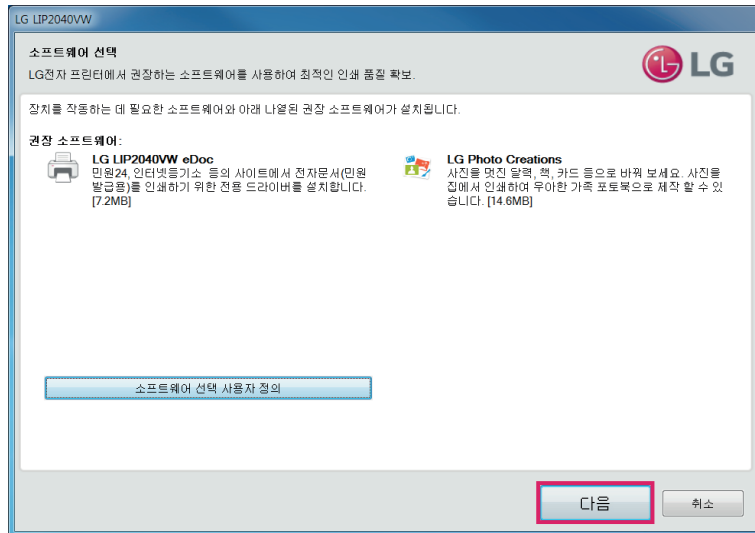

4 [설치 계약서와 설정을 확인했고 동의합니다.]에 체크한 후 [다음] 버튼을 누릅니다.

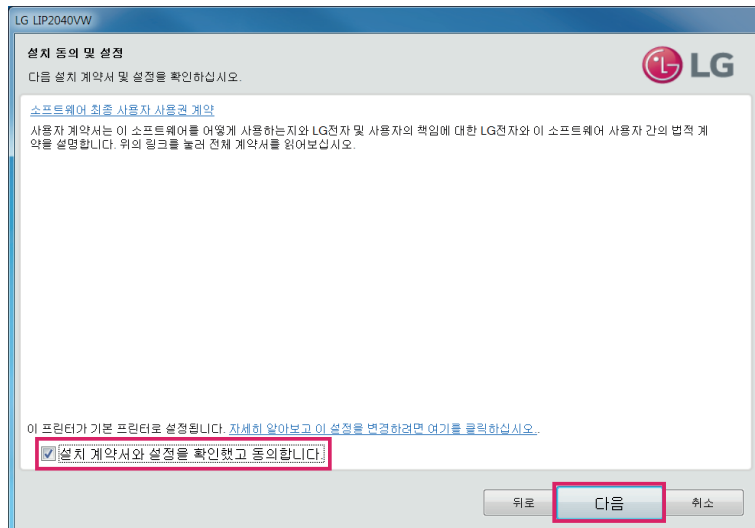

5 다음과 같이 [연결 옵션] 화면이 나타나면, [무선 - 프린터에 무선으로 연결.]을 선택한 후 [다음] 버튼을 누릅니다.

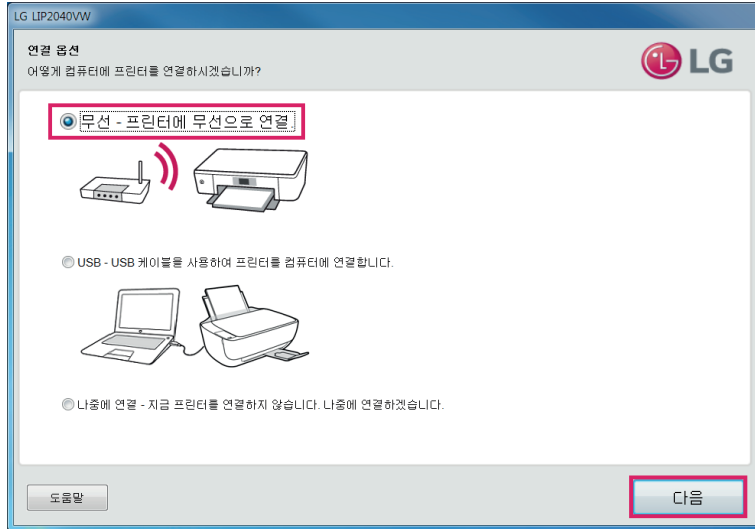

6 [네트워크 설정] 화면이 나타나면, [예 컴퓨터 또는 라우터에 액세스합니다.]를 선택한 후 [다음] 버튼을 누릅니다.

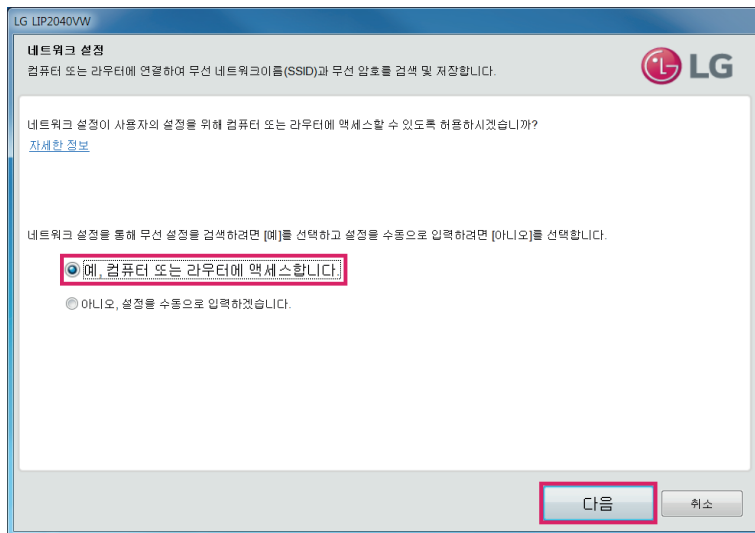

7 다음과 같은 화면이 나타나면, [LG LIP2040VW]를 선택한 후 [다음] 버튼을 누르세요.

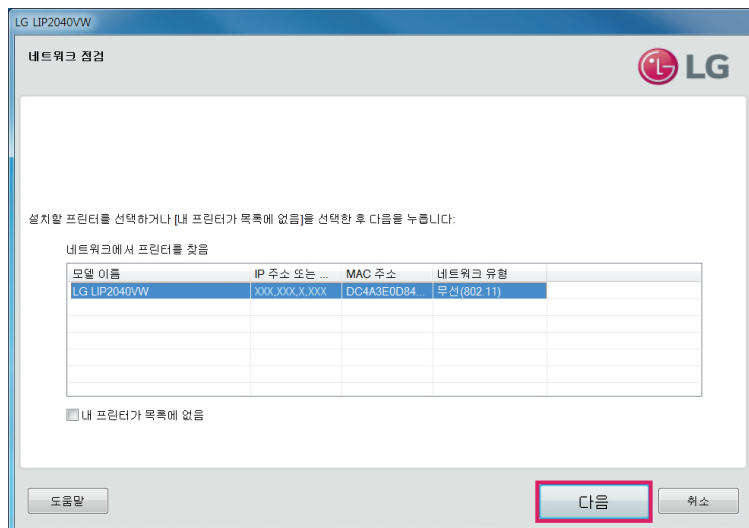

- 8 "프린터에 이 설정을 저장하시겠습니까?" 항목에서 "예"를 선택하고 [다음] 버튼을 눌러 설치를 계속 진행하십시오.

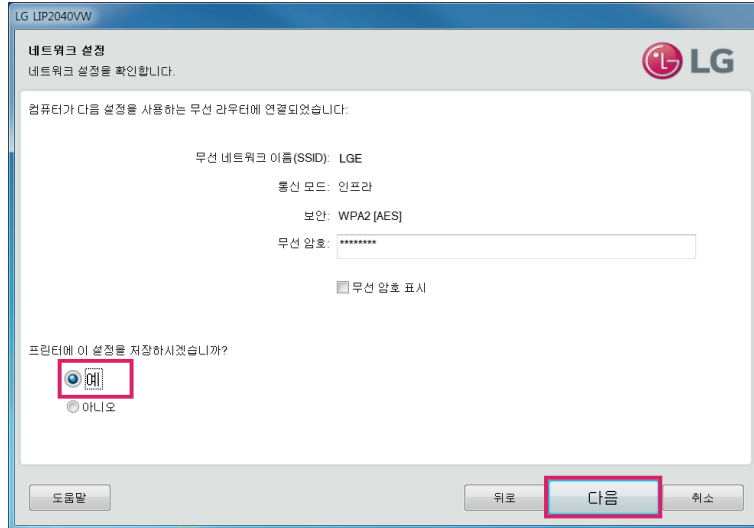

- 9 설치가 정상적으로 완료되면, 바탕화면에 [LG LIP2040VW], [LG LIP2040VW eDoc 전자문서 출력 안내서], [설치-LG LIP2040VW eDoc 전자문서 드라이버], [LG Photo Creations] 바로가기 아이콘이 생성됩니다. (Windows 8/8.1에서는 데스크톱 화면과 앱목록에 아이콘이 추가됩니다.)



- 10 "LG LIP2040VW eDoc 전자문서 드라이버 설치하기"의 내용을 참고하여 전자 문서 드라이버를 설치하십시오.

! 참고

- 문서 위/변조 방지 기능이 적용된 웹사이트를 사용하지 않는 경우 전자문서드라이버를 설치할 필요가 없습니다.

공유기(라우터) 없이 설치하기



무선 공유기(라우터)가 없을 경우 Wi-Fi Direct로 복합기를 무선으로 설치하여 사용할 수 있습니다.

! 참고

- Wi-Fi Direct는 PC, 모바일 장치등을 인터넷에 연결하는 용도로 사용할 수 없습니다.
- PC가 Wi-Fi로 인터넷을 사용 중일 경우 복합기와 연결 후 인터넷 사용이 제한됩니다.

1 프린터 제어판의 Wi-Fi Direct  버튼을 눌러 Wi-Fi Direct를 켭니다.

! 참고

- Wi-Fi Direct  버튼과 정보  버튼을 누르면, Wi-Fi Direct 설명서를 인쇄할 수 있습니다.

- 2 정보  버튼을 눌러 프린터 정보 페이지를 인쇄합니다.
- 3 복합기의 Wi-Fi Direct의 이름과 패스워드를 확인합니다.
- 4 PC의 Wi-Fi 기능을 켭니다.
- 5 PC 에서 복합기의 Wi-Fi Direct 네트워크를 선택한 후 프린터 정보 페이지에 표기된 비밀번호를 입력하여 접속합니다.
- 6 프린터 소프트웨어 CD를 CD 드라이브에 넣습니다.

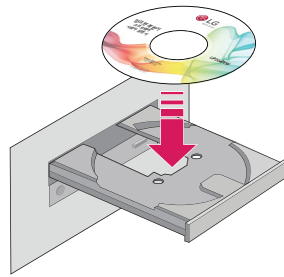

7 잠시후 자동 실행 화면이 나타나면 [Setup.exe]를 선택하십시오



! 참고

- 자동으로 프린터 소프트웨어 설치가 진행되지 않으면, [시작] > [컴퓨터] 또는 [파일 탐색기] > [DVD RW/ROM] 드라이브를 선택한 후 [Setup.exe]를 실행하십시오.
- Windows 8/8.1 사용자는 앱 목록에서 [파일 탐색기]를 실행한 후 [CD/DVD-ROM] 드라이브를 선택한 후 [Setup.exe]를 실행하십시오.
- 프린터 소프트웨어(전자 문서 드라이버 포함) 설치를 위해 CD/DVD-ROM이 PC에 설치되어 있어야 합니다. CD/DVD-ROM이 없는 경우에는 LG 전자 서비스 홈페이지 (www.lgservice.co.kr)의 [다운로드 자료실] > [드라이버/소프트웨어] 를 클릭합니다. 제품 선택 화면에서 [IT기기] > [잉크젯 프린터]를 선택한 후 모델명 검색 창에 "LIP2040VW"를 입력하여 프린터 소프트웨어를 다운로드 할 수 있습니다.

8 설치 화면이 나타나면, [다음] 버튼을 누릅니다.

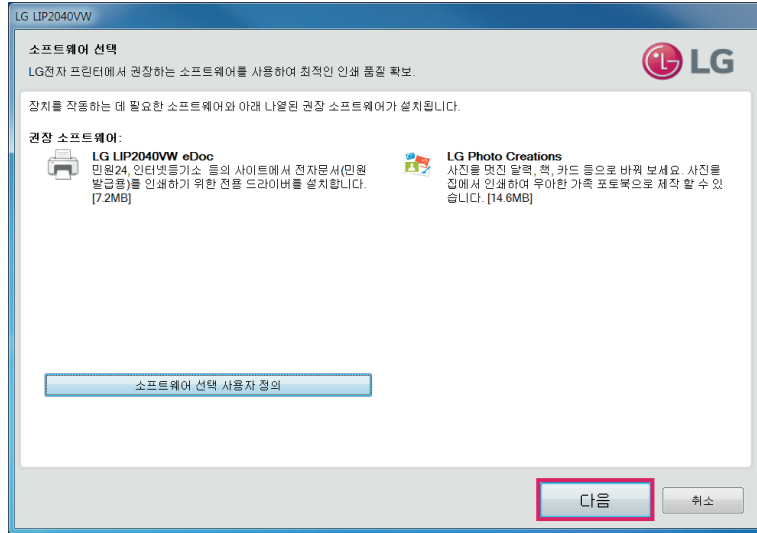

9 [설치 계약서와 설정을 확인했고 동의합니다.]에 체크한 후 [다음] 버튼을 누릅니다.

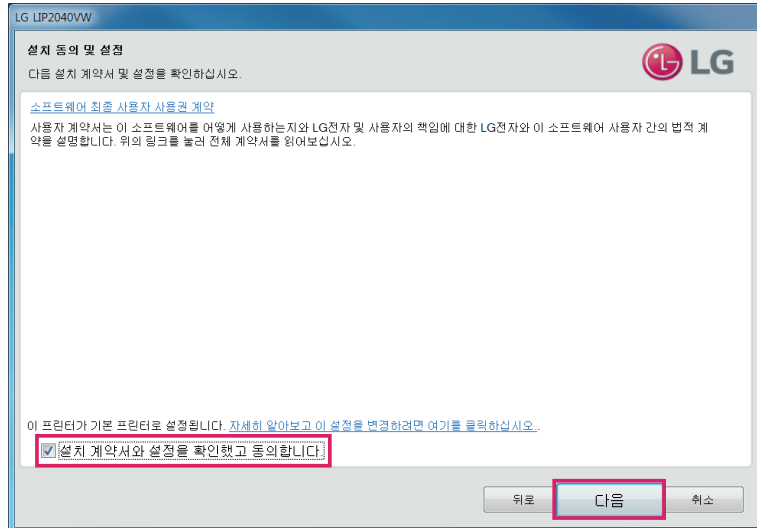

10 다음과 같이 [연결 옵션] 화면이 나타나면, [무선 - 프린터에 무선으로 연결.]을 선택한 후 [다음] 버튼을 누릅니다.

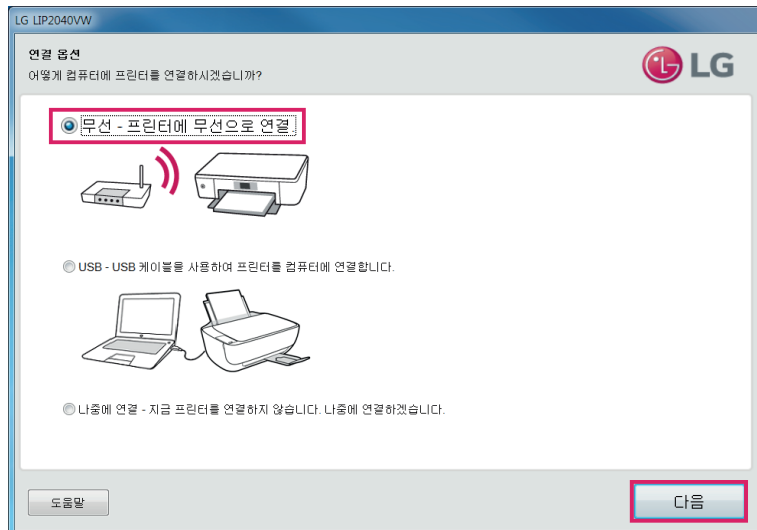

11 [네트워크 설정] 화면이 나타나면, [예 컴퓨터 또는 라우터에 액세스합니다.]를 선택한 후 [다음] 버튼을 누릅니다.

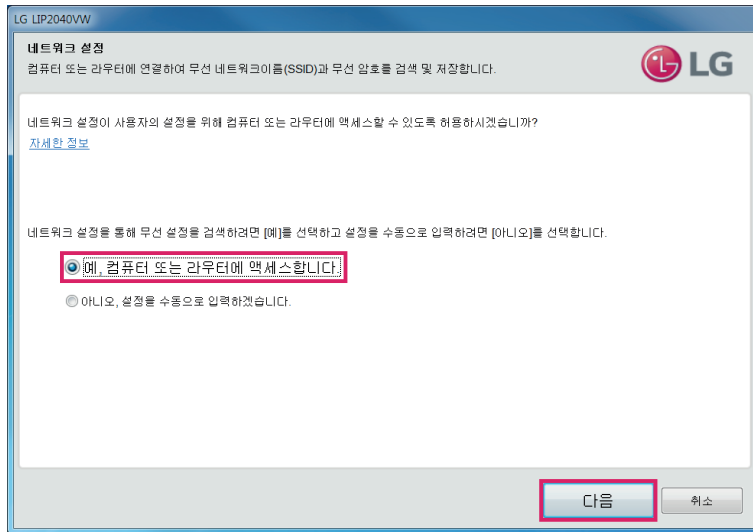

12 다음과 같은 화면이 나타나면, [LG LIP2040VW]를 선택한 후 [다음] 버튼을 누르세요.

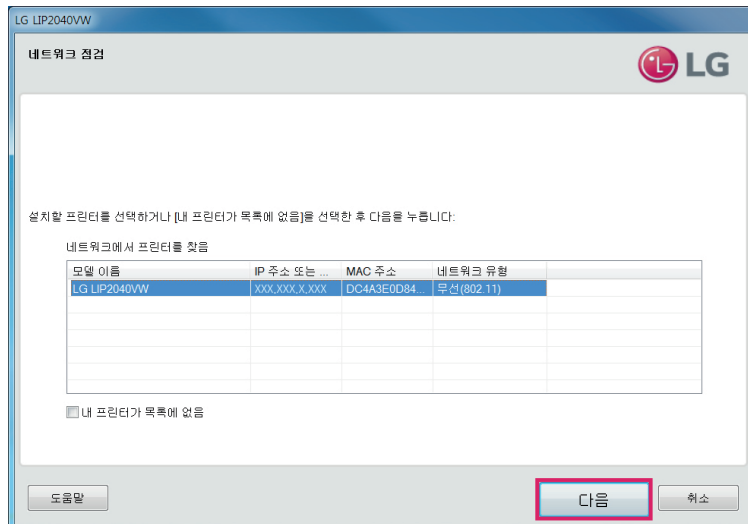

13 "프린터에 이 설정을 저장하시겠습니까?" 항목에서 "예"를 선택하고 [다음] 버튼을 눌러 설치를 계속 진행하십시오.

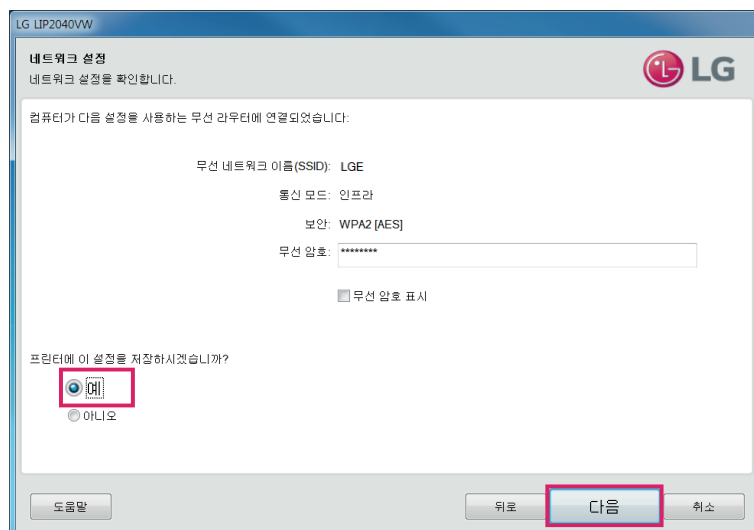

- 14 설치가 정상적으로 완료되면, 바탕화면에 [LG LIP2040VW], [LG LIP2040VW eDoc 전자문서 출력 안내서], [설치-LG LIP2040VW eDoc 전자문서 드라이버], [LG Photo Creations] 바로가기 아이콘이 생성됩니다. (Windows 8/8.1에서는 데스크톱 화면과 앱목록에 아이콘이 추가됩니다.)



- 15 "LG LIP2040VW eDoc 전자문서 드라이버 설치하기"의 내용을 참고하여 전자 문서 드라이버를 설치하십시오.

! 참고

- 문서 위/변조 방지 기능이 적용된 웹사이트를 사용하지 않는 경우 전자문서드라이버를 설치할 필요가 없습니다.

다른 PC에서 복합기 설치하기

무선 공유기(라우터)와 복합기의 연결이 완료되면, 프린터 소프트웨어가 설치 되지 않은 다른 PC에서 다음과 같이 복합기를 설치할 수 있습니다.

! 참고

- PC는 복합기와 동일한 유/무선 네트워크에 접속되어 있어야 합니다.
- 사용하려는 PC에 프린터 소프트웨어를 이미 설치한 경우에는 바탕화면의 [LG LIP2040VW] 아이콘을 더블 클릭하거나 [시작] > [(모든)프로그램] > [LG] > [LG LIP2040VW] > [프린터 설치 및 소프트웨어] > [새 프린터 연결]을 누른 후 4번 과정부터 프린터 연결을 진행하십시오.
- 프린터 소프트웨어(전자 문서 드라이버 포함) 설치를 위해 CD/DVD-ROM이 PC에 설치되어 있어야 합니다. CD/DVD-ROM이 없는 경우에는 LG 전자 서비스 홈페이지 (www.lgservice.co.kr)의 [다운로드 자료실] > [드라이버/소프트웨어] 를 클릭합니다. 제품 선택 화면에서 [IT기기] > [잉크젯 프린터]를 선택한 후 모델명 검색 창에 "LIP2040VW"를 입력하여 프린터 소프트웨어를 다운로드 할 수 있습니다.

- Windows 8/8.1 사용자는 데스크톱 화면의 [LG LIP2040VW] 아이콘을 더블 클릭하거나 앱 목록에서 [LG LIP2040VW]를 눌러 프린터 길잡이를 실행한 후 [유틸리티] > [프린터 설치 및 소프트웨어]에서 [새 프린터 연결]을 선택하십시오.
- Windows 10 사용자는 바탕화면의 [LG LIP2040VW] 아이콘을 더블 클릭하거나 [시작] > [모든 앱] > [LG] > [LG LIP2040VW]를 눌러 프린터 길잡이를 실행한 후 [유틸리티] > [새 프린터 연결]을 선택하십시오.

1 프린터 소프트웨어 CD를 CD 드라이브에 넣습니다.

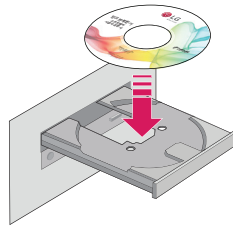

2 설치 화면이 나타나면, [다음] 버튼을 누릅니다.

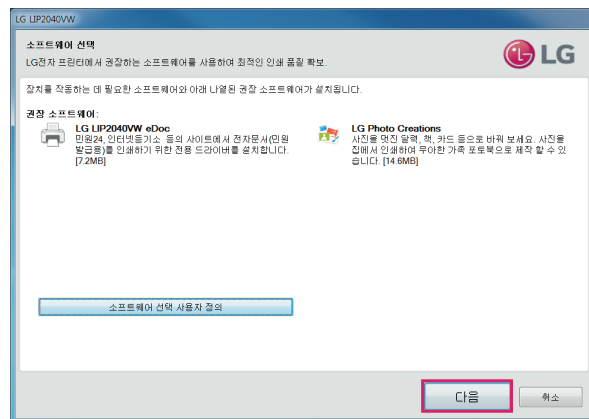

3 [설치 계약서와 설정을 확인했고 동의합니다.]를 체크한 후 [다음] 버튼을 누릅니다.

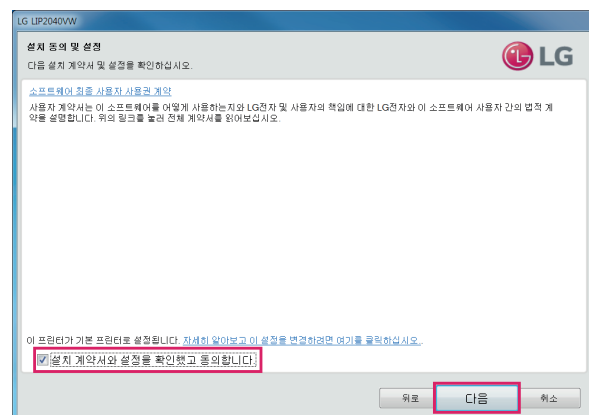

4 다음과 같이 [연결 옵션] 화면이 나타나면 [무선 - 프린터에 무선으로 연결.]를 선택한 후 [다음] 버튼을 누릅니다.

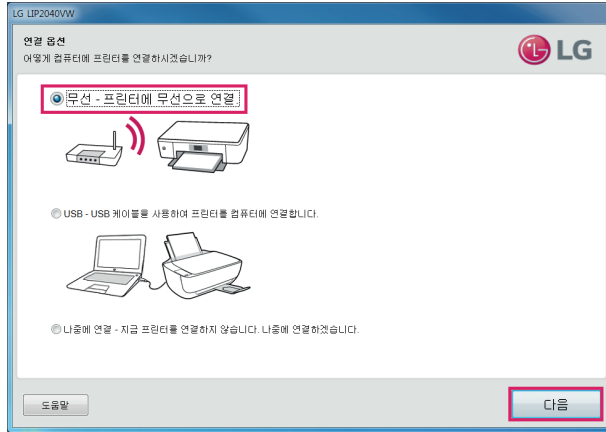

5 다음과 같이 네트워크에 등록된 프린터가 화면에 나타나면 [다음] 버튼을 누르세요.

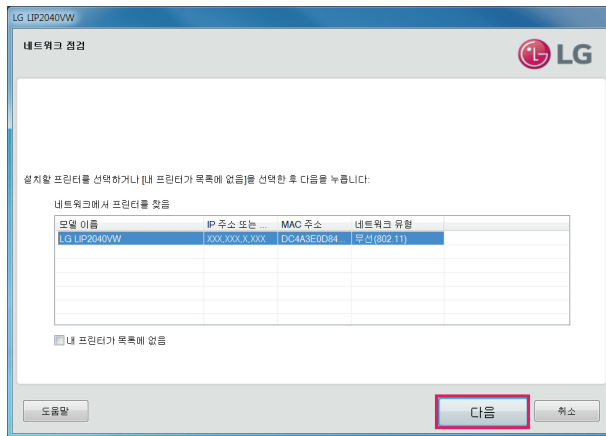

6 설치가 정상적으로 완료되면, 바탕화면에 [LG LIP2040VW], [LG LIP2040VW eDoc 전자문서 출력 안내서], [설치-LG LIP2040VW eDoc 전자문서 드라이버], [LG Photo Creations] 바로가기 아이콘이 생성됩니다. (Windows 8/8.1에서는 데스크톱 화면과 앱목록에 아이콘이 추가됩니다.)



7 "LG LIP2040VW eDoc 전자문서 드라이버 설치하기"의 내용을 참고하여 전자 문서 드라이버를 설치하십시오.

참고

- 문서 위/변조 방지 기능이 적용된 웹사이트를 사용하지 않는 경우 전자문서드라이버를 설치할 필요가 없습니다.

수동 IP 설정 및 IP 주소 설정 변경하기

복합기의 IP 설정 기본값은 자동(유동)으로 설정되어 있습니다. 고정 IP를 사용하거나 IP 주소 설정을 변경해야 할 경우에는 다음과 같은 방법으로 설정을 변경할 수 있습니다.

! 주의

- IP 주소를 수동으로 설정할 때 정확하지 않은 IP 주소를 입력 할 경우 복합기가 네트워크에 정상적으로 연결되지 않습니다.

- 1 바탕화면의 [LG LIP2040VW] 아이콘을 더블 클릭하거나 [시작] > [(모든)프로그램] > [LG] > [LG LIP2040VW] > [LG LIP2040VW]를 눌러 프린터 길잡이를 실행합니다.
 - Windows 8/8.1 사용자는 데스크톱 화면 [LG LIP2040VW] 아이콘을 더블 클릭하거나 앱 목록에서 [LG LIP2040VW]를 눌러 프린터 길잡이를 실행합니다.
 - Windows 10 사용자는 바탕화면의 [LG LIP2040VW] 아이콘을 더블 클릭하거나 [시작] > [모든 앱] > [LG] > [LG LIP2040VW]를 눌러 프린터 길잡이를 실행합니다.
- 2 프린터 홈 페이지(EWS)를 선택하면 다음과 같이 프린터 홈 페이지(EWS) 초기 화면이 나타납니다.

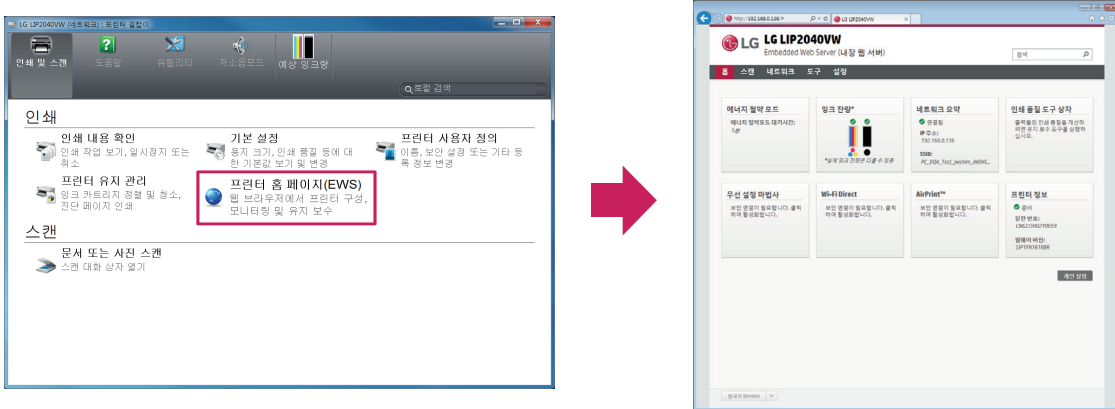

! 참고

- 인터넷 브라우저를 열고 복합기에 할당된 IP(예: 192.168.0.1)를 직접 입력한 후 [Enter] 키를 눌러 프린터 홈 페이지에 접속할 수 있습니다.
- 복합기 제어판의 정보 ① 버튼을 눌러 "프린터 정보 페이지"에서 복합기의 IP를 확인할 수 있습니다.

- 3 [네트워크] > 무선(802.11) > 네트워크 주소(IPv4) 메뉴를 선택합니다.

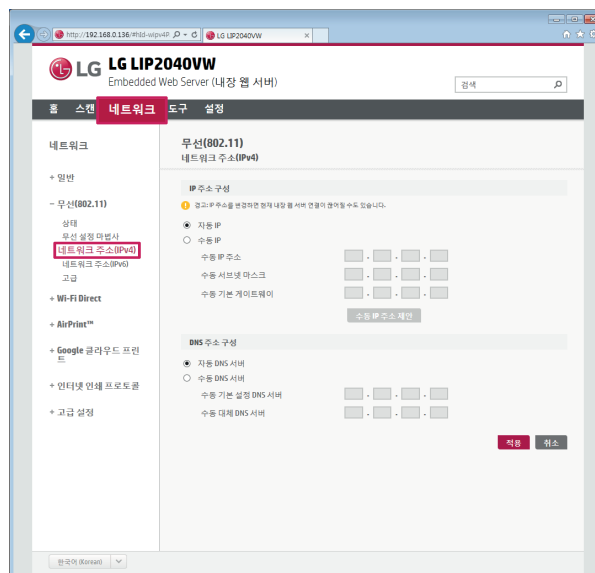

4 [수동 IP] 항목을 선택한 후 IP 주소, 서브넷 마스크, 기본 게이트웨이, DNS 주소를 입력한 다음 [적용] 버튼을 누릅니다.

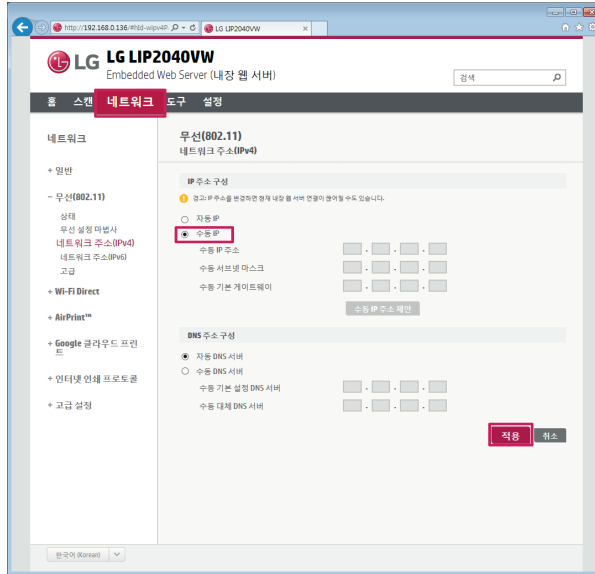

참고

- IP 주소, 서브넷 마스크, 게이트웨이에 대한 정보를 확인하려면 시스템 지원 담당자에게 문의하십시오.
- [새 수동 IP 주소 제안] 버튼을 누르면, 사용 중이 아닌 IP를 검색하여 자동으로 정보를 입력할 수 있습니다.

IP 주소 업데이트

복합기의 IP 주소가 변경된 경우 프린터 소프트웨어에 복합기의 변경된 IP주소를 수동으로 업데이트 해야 합니다.

참고

- PC는 복합기와 동일한 유/무선 네트워크에 접속되어 있어야 합니다.

- 1 바탕화면의 [LG LIP2040VW] 아이콘을 더블 클릭하거나 [시작] > [(모든)프로그램] > [LG] > [LG LIP2040VW] > [LG LIP2040VW]를 눌러 프린터 길잡이를 실행합니다.
 - Windows 8/8.1 사용자는 데스크톱 화면 [LG LIP2040VW] 아이콘을 더블 클릭하거나 앱 목록에서 [LG LIP2040VW]를 눌러 프린터 길잡이를 실행합니다.
 - Windows 10 사용자는 바탕화면의 [LG LIP2040VW] 아이콘을 더블 클릭하거나 [시작] > [모든 앱] > [LG] > [LG LIP2040VW]를 눌러 프린터 길잡이를 실행합니다.
- 2 [프린터 길잡이] 화면이 나타나면, [유틸리티] > [IP 주소 업데이트] 메뉴를 선택합니다.



3 [IP 주소 업데이트] 화면이 나타나면, 복합기의 변경된 IP 주소를 입력한 후 [테스트] 버튼을 누릅니다.

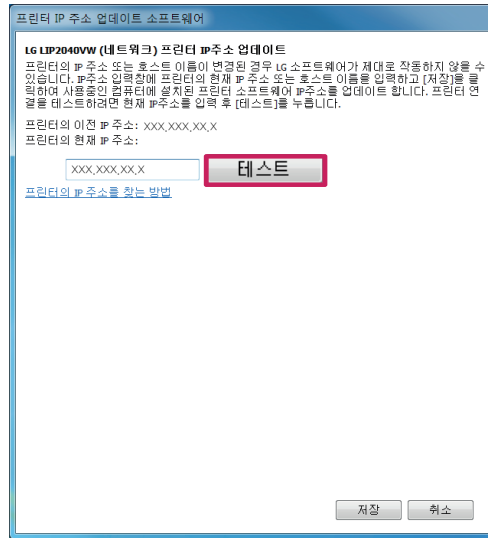

참고

- 복합기 제어판의 정보 ⓘ 버튼을 눌러 "프린터 정보 페이지"에서 복합기의 IP를 확인할 수 있습니다.

4 네트워크에서 복합기를 찾으면, 다음과 같은 메시지가 표시됩니다.

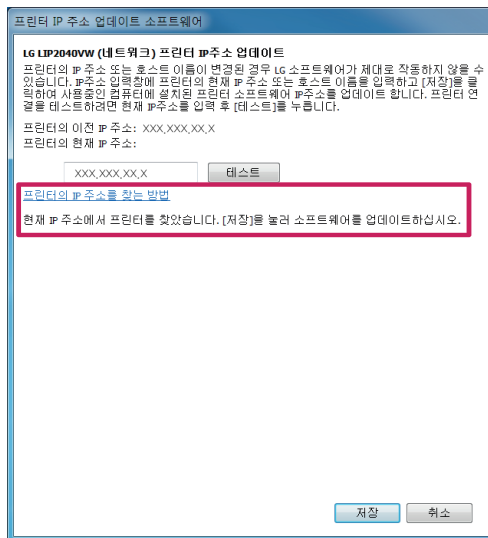

5 [저장] 버튼을 눌러 IP 주소 업데이트를 완료합니다.

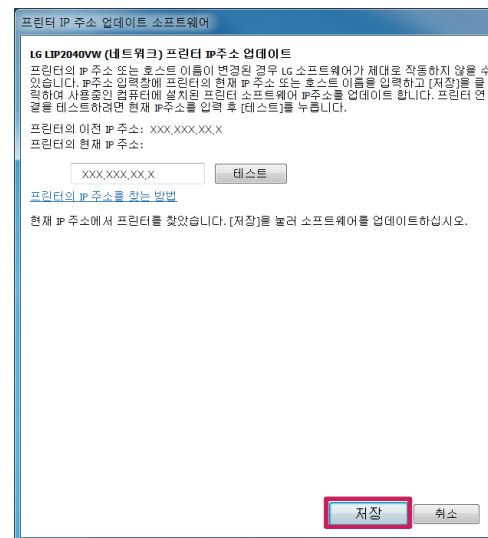

프린터 소프트웨어

LG LIP2040VW 프린터 소프트웨어

프린터 소프트웨어 설치가 완료되면 [시작] > [(모든)프로그램] > [LG] > [LG LIP2040VW] 메뉴에 다음과 같은 항목들이 설치됩니다.

- Windows 시작 메뉴/시작 화면에 표시되지 않는 항목이 있을 경우 [프린터 길잡이]를 실행하여 관련 메뉴를 사용할 수 있습니다. (자세한 내용은 "**프린터 길잡이**"를 참조하십시오.)
- Windows 8/8.1 사용자는 데스크톱 화면 [LG LIP2040VW] 아이콘을 더블 클릭하거나 앱 목록에서 [LG LIP2040VW]를 눌러 프린터 길잡이를 실행합니다.
- Windows 10 사용자는 바탕화면의 [LG LIP2040VW] 아이콘을 더블 클릭하거나 [시작] > [모든 앱] > [LG] > [LG LIP2040VW]를 눌러 프린터 길잡이를 실행합니다.

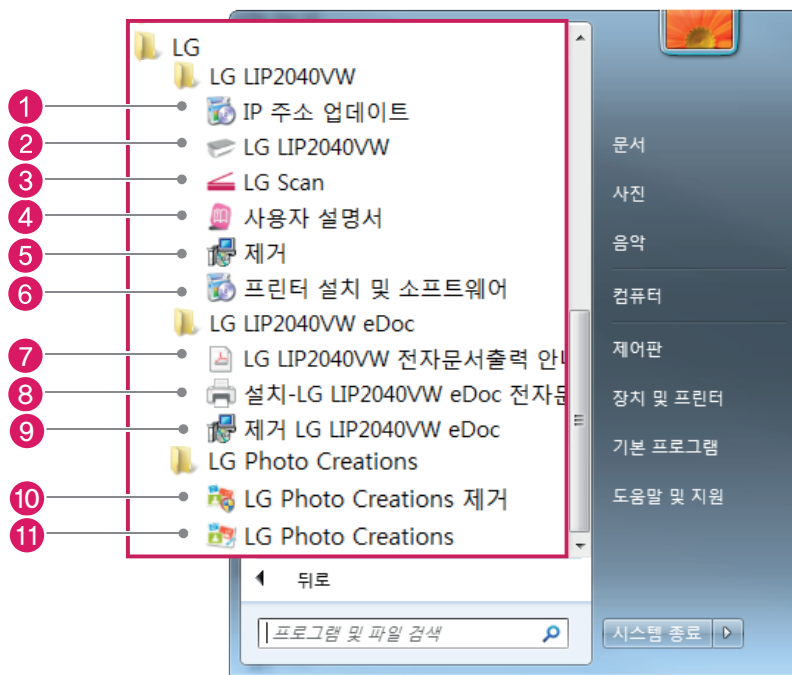

번호	메뉴	설명
①	IP 주소 업데이트	복합기의 IP 주소가 변경된 경우 프린터 소프트웨어에 복합기의 변경된 IP주소를 수동으로 업데이트할 수 있습니다.
②	LG LIP2040VW (프린터 길잡이)	프린터 길잡이가 실행되며 인쇄 및 스캔, 도움말, 유틸리티, 저소음 모드, 예상 잉크량 등의 메뉴를 사용할 수 있습니다.
③	LG 스캔	LG 스캔을 통해 PDF로 저장, JPEG로 저장, PDF로 전자 메일 전송 등 다양한 저장 방식으로 저장할 수 있습니다.
④	사용자 설명서	사용자 설명서를 볼 수 있습니다.
⑤	제거	<p>LG LIP2040VW 소프트웨어를 삭제합니다.</p> <ul style="list-style-type: none"> • Windows 8/8.1 : 앱 목록에서 [LG LIP2040VW] 아이콘을 마우스 오른쪽 버튼으로 선택한 후 [제거] 버튼을 누르면, [프로그램 및 기능]이 실행됩니다. [프로그램 제거 또는 변경] 목록에서 LG LIP2040VW 소프트웨어를 삭제할 수 있습니다. • Windows 10 : [시작] > [모든 앱] > [LG] > [LG LIP2040VW] 항목을 마우스 오른쪽 버튼으로 선택한 후 [제거] 버튼을 누르면, [프로그램 및 기능]이 실행됩니다. [프로그램 제거 또는 변경] 목록에서 [LG LIP2040VW] 소프트웨어를 삭제할 수 있습니다.

⑥	프린터 설치 및 소프트웨어	복합기 연결 설정을 새로 시작하거나 연결 설정을 변경할 수 있습니다.
⑦	LG LIP2040VW eDoc 전자문서 출력 안내서	LG LIP2040VW eDoc 전자문서 드라이버 설치 및 사용 방법을 안내합니다.
⑧	설치 - LG LIP2040VW eDoc 전자문서 드라이버	LG LIP2040VW eDoc 전자문서 드라이버를 설치합니다.
⑨	제거 LG LIP2040VW eDoc	LG LIP2040VW eDoc 전자문서 드라이버를 삭제합니다.
⑩	LG Photo Creation 제거	<p>LG Photo Creation 소프트웨어를 삭제합니다.</p> <ul style="list-style-type: none"> • Windows 8/8.1 : 앱 목록에서 [LG Photo Creation] 아이콘을 마우스 오른쪽 버튼으로 선택한 후 [제거] 버튼을 누르면, [프로그램 및 기능]이 실행됩니다. [프로그램 제거 또는 변경] 목록에서 LG LIP2040VW 소프트웨어를 삭제할 수 있습니다. • Windows 10 : [시작] > [모든 앱] > [LG] > [LG Photo Creation] 항목을 마우스 오른쪽 버튼으로 선택한 후 [제거] 버튼을 누르면, [프로그램 및 기능]이 실행됩니다. [프로그램 제거 또는 변경] 목록에서 [LG Photo Creation] 소프트웨어를 삭제할 수 있습니다.
⑪	LG Photo Creation	LG Photo Creantion 소프트웨어를 실행합니다.

프린터 길잡이

프린터 소프트웨어 설치가 완료되면 프린터 길잡이를 통해 인쇄, 스캔 설정 및 도움말 등의 다양한 기능을 사용할 수 있습니다.

프린터 길잡이를 실행하려면 [시작] > [(모든)프로그램] > [LG] > [LG LIP2040VW]의 메뉴에서 [LG LIP2040VW]를 선택하십시오.

- Windows 8/8.1 사용자는 데스크톱 화면 [LG LIP2040VW] 아이콘을 더블 클릭하거나 앱 목록에서 [LG LIP2040VW]를 눌러 프린터 길잡이를 실행합니다.
- Windows 10 사용자는 바탕화면의 [LG LIP2040VW] 아이콘을 더블 클릭하거나 [시작] > [모든 앱] > [LG] > [LG LIP2040VW]를 눌러 프린터 길잡이를 실행합니다.

! 참고

- 복합기의 전원이 꺼져 있거나 연결되어 있지 않을 경우 일부 메뉴가 표시되지 않거나 정상 작동하지 않을 수 있습니다.

인쇄 및 스캔

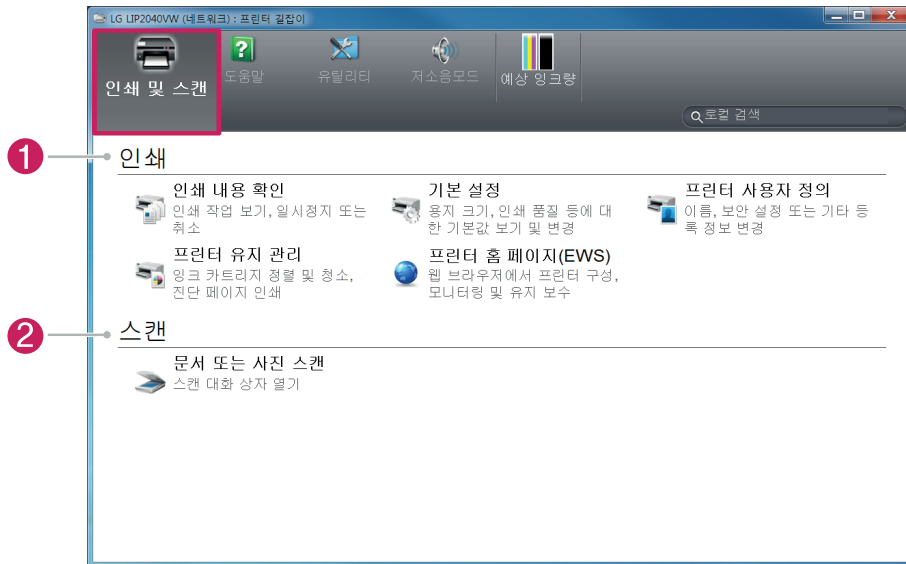

번호	메뉴	설명
1	인쇄	<ul style="list-style-type: none"> • 인쇄 내용 확인: 현재 인쇄 작업 보기 또는 인쇄 일시정지 또는 취소를 할 수 있습니다. • 기본 설정: 용지 크기, 인쇄 품질 등에 대한 설정을 변경 할 수 있습니다. • 프린터 사용자 정의: 테스트 페이지 인쇄 및 기본 설정 값을 변경/확인할 수 있습니다. • 프린터 유지 관리: 잉크 카트리지 정렬 및 청소, 진단 페이지를 인쇄 할 수 있습니다. • 프린터 홈 페이지(EWS): 복합기의 프린터 홈 페이지에 접속합니다. (복합기가 무선 공유기(라우터)에 접속되어 있을 경우에만 표시됩니다.)
2	스캔	<ul style="list-style-type: none"> • 문서 또는 사진 스캔: 스캔 대화 상자를 엽니다.

도움말

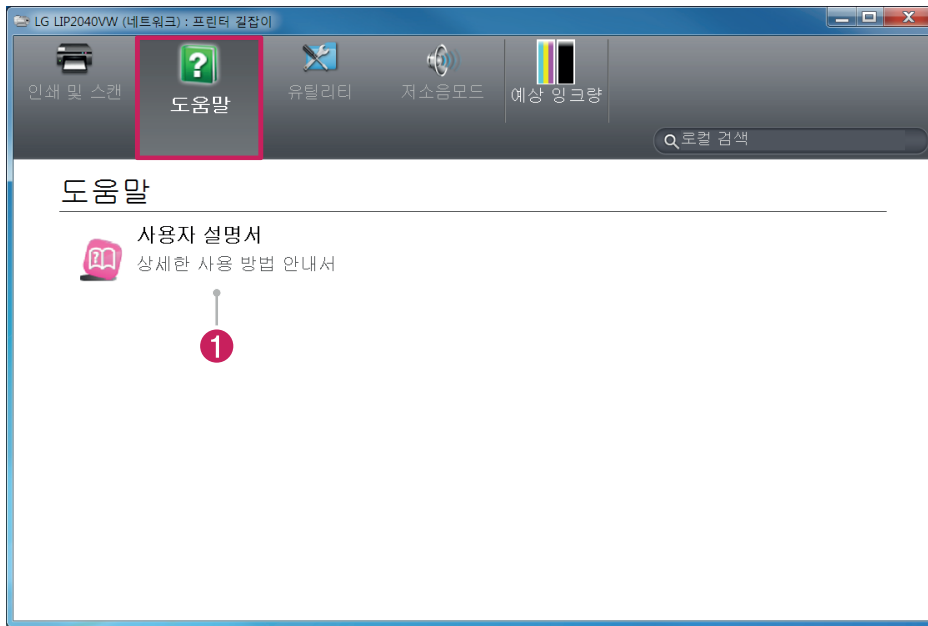

번호	메뉴	설명
①	사용자 설명서	복합기에 대해 상세하게 설명되어 있는 설명서를 제공합니다.

유틸리티



번호	메뉴	설명
①	프린터 설치 및 소프트웨어	새 프린터를 연결하거나 유선(USB) 프린터를 무선 프린터로 변환할 수 있습니다.
②	IP 주소 업데이트	복합기의 IP 주소가 변경된 경우 프린터 소프트웨어에 복합기의 변경된 IP 주소를 수동으로 업데이트 합니다. (복합기가 무선 공유기(라우터)에 접속되어 있을 경우에만 표시됩니다.)

저소음 모드

인쇄 시 소음이 감소하도록 저소음 모드를 설정할 수 있습니다.

! 참고

- 저소음 모드를 켜면, 소음은 감소하지만 인쇄 속도가 느려집니다.

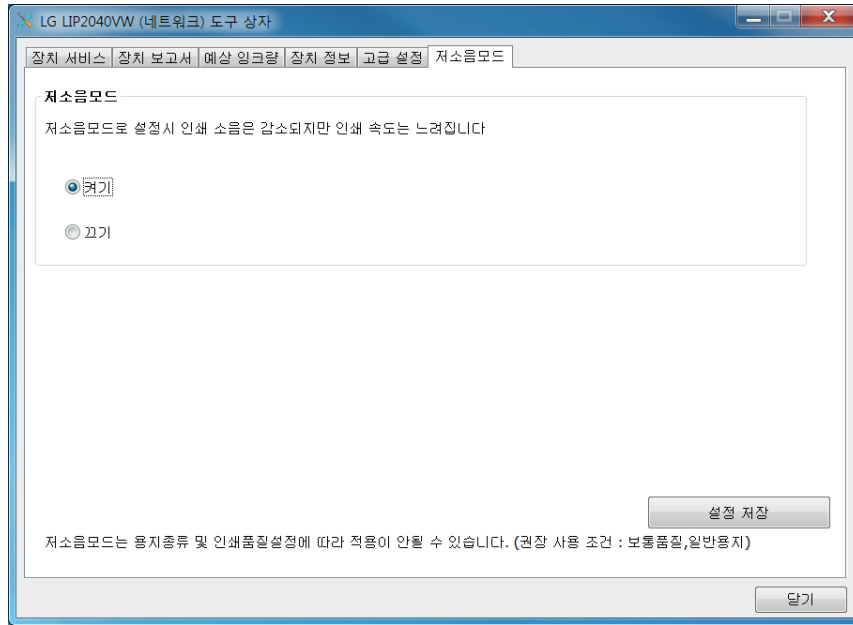

예상 잉크량

예상 잉크량과 잉크 카트리지가 이름이 표시됩니다.



프린터 길잡이 도구상자

프린터 길잡이를 실행한 후 [인쇄 및 스캔] 메뉴에서 [프린터 유지 관리]를 선택하십시오.

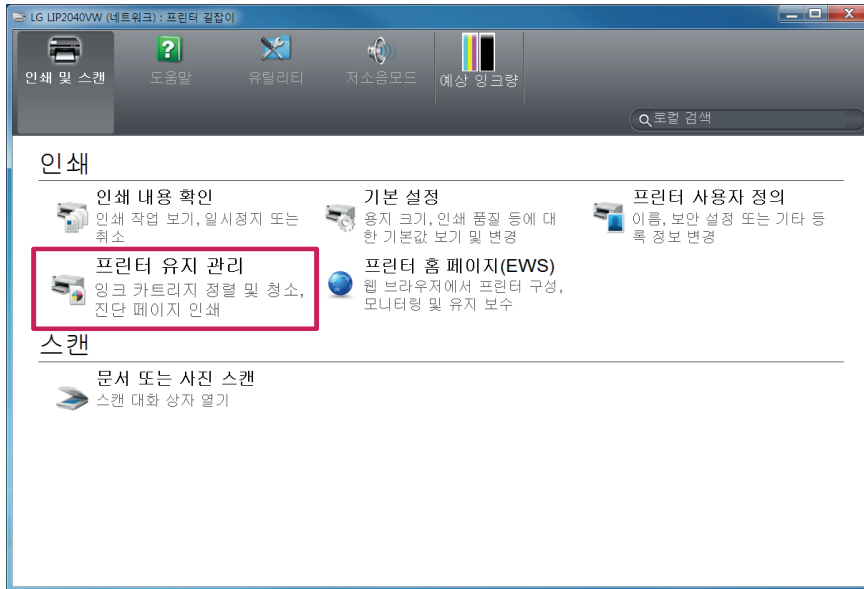

장치 서비스

인쇄 품질 진단 페이지, 잉크 카트리지를 정렬, 잉크 카트리지를 청소, 프린터 청소 메뉴를 사용하여 인쇄 품질을 개선 할 수 있습니다.

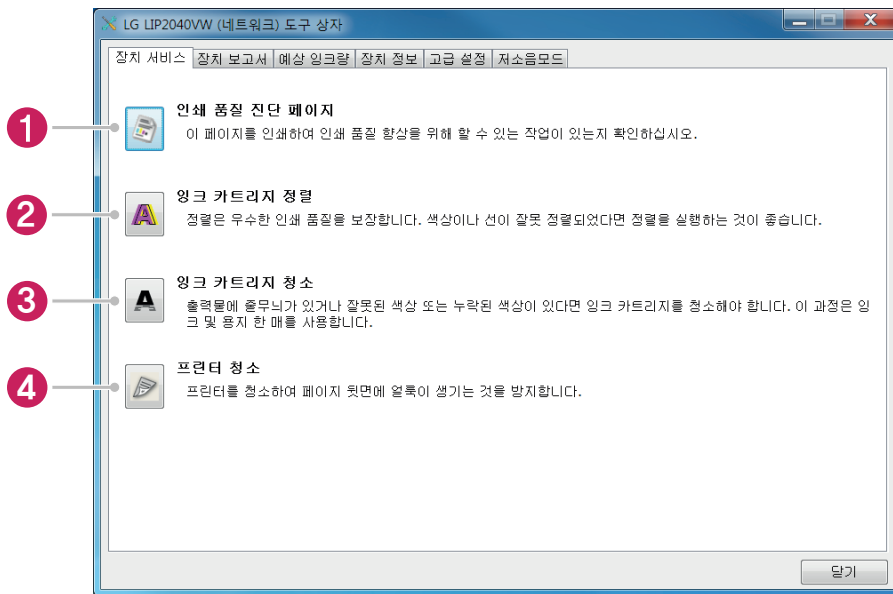

번호	메뉴	설명
①	인쇄 품질 진단 페이지	인쇄 품질 진단 페이지를 인쇄하여 인쇄 품질 향상을 위해 할 수 있는 작업이 있는지 확인하십시오.
②	잉크 카트리지를 정렬	색상이나 선에 문제가 있을 경우 또는 새 잉크 카트리지를 장착하였을 경우에 잉크 카트리지를 정렬하십시오.
③	잉크 카트리지를 청소	출력물에 줄무늬가 생기거나 색상에 문제가 있을 경우 잉크 카트리지를 청소하십시오.
④	프린터 청소	인쇄물 뒷면 또는 테두리 등에 얼룩이 생길 경우 프린터 청소를 진행하십시오.

장치 보고서

[진단 정보 인쇄] 버튼을 누르면 진단 정보를 인쇄하여 복합기의 진단 정보를 확인 할 수 있습니다.

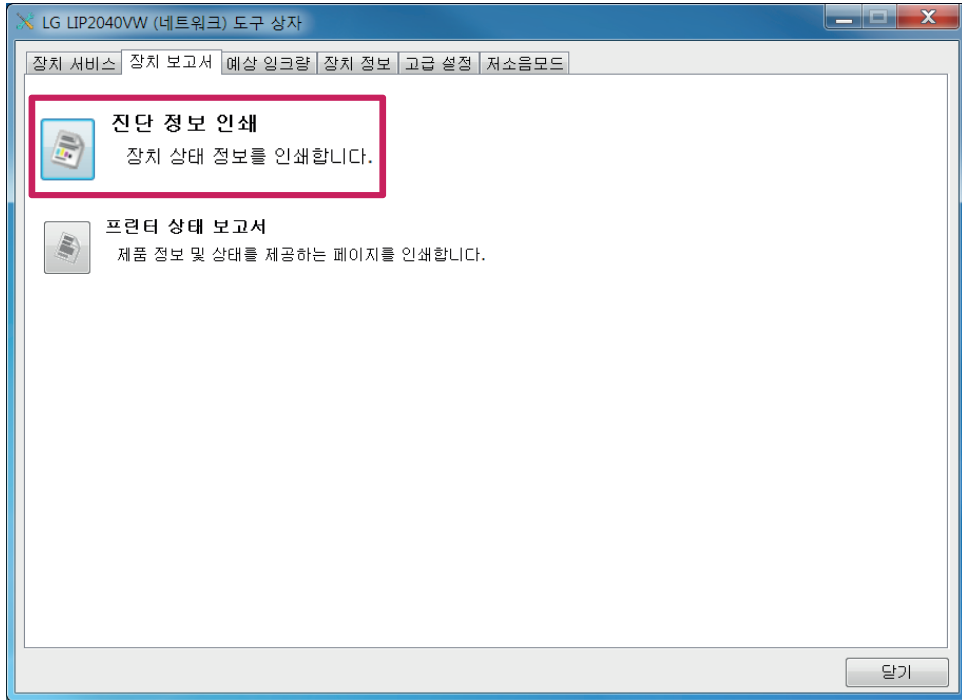

[프린터 상태 보고서] 버튼을 누르면 제품 정보 및 상태 정보를 인쇄하여 복합기의 상태를 확인할 수 있습니다.

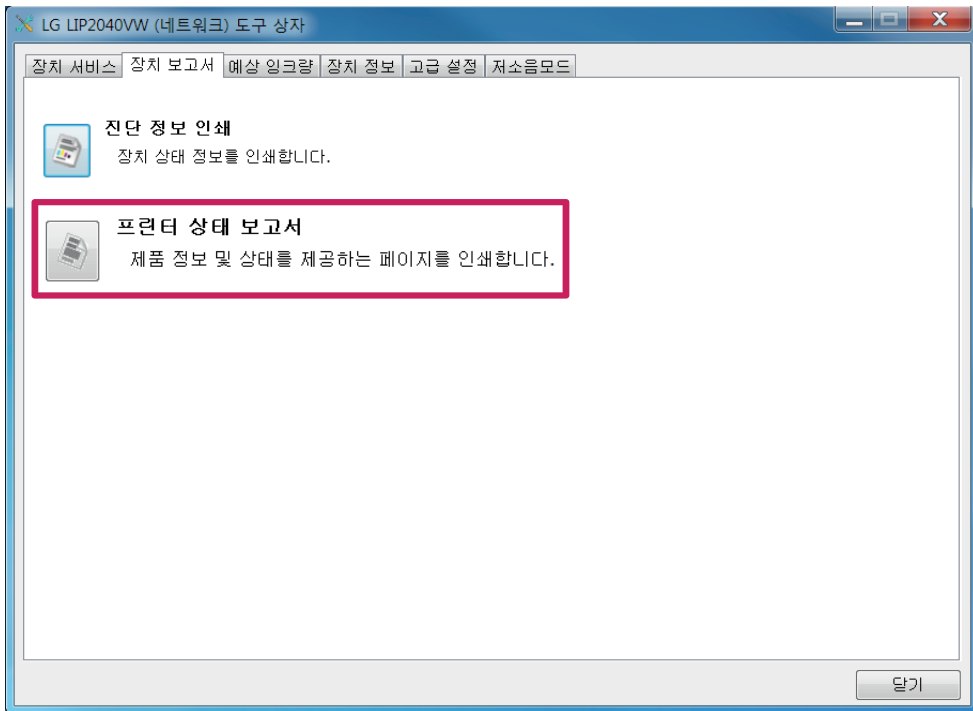

예상 잉크량

현재 사용 중인 잉크 카트리지의 잉크 잔여량과 상태를 확인할 수 있습니다.

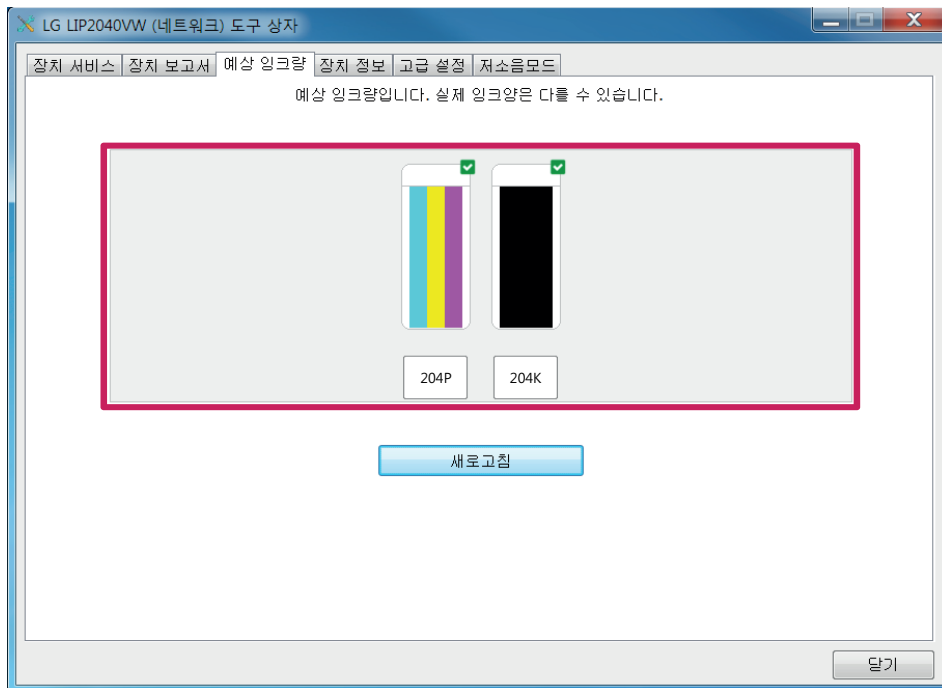

장치 정보

복합기의 모델 이름, 펌웨어 등의 자세한 정보를 확인할 수 있습니다.



고급 설정

"자동 꺼짐" 기능에 대한 세부 내용을 확인하고 "경고 표시" 설정을 변경할 수 있습니다.

"자동 꺼짐" 기능은 자동으로 동작하도록 설정되어 있으며, 사용자 임의로 설정을 변경할 수 없습니다.

! 참고

- "자동 꺼짐"에 대한 자세한 내용은 "[알아두세요>자동 꺼짐 기능](#)"의 내용을 참고하세요.

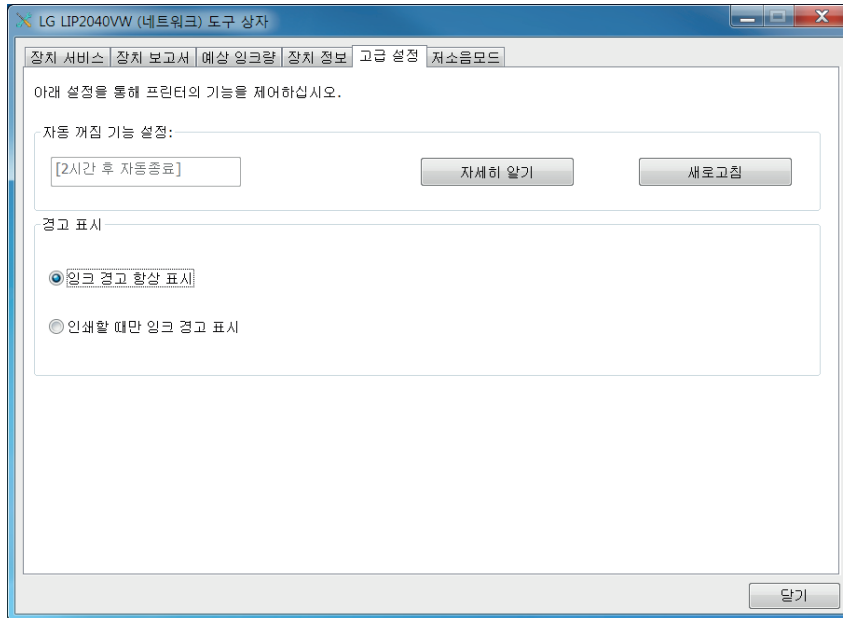

저소음 모드

인쇄 시 소음이 감소하도록 저소음 모드를 설정할 수 있습니다.

! 참고

- 저소음 모드를 켜면, 소음은 감소하지만 인쇄 속도가 느려집니다.

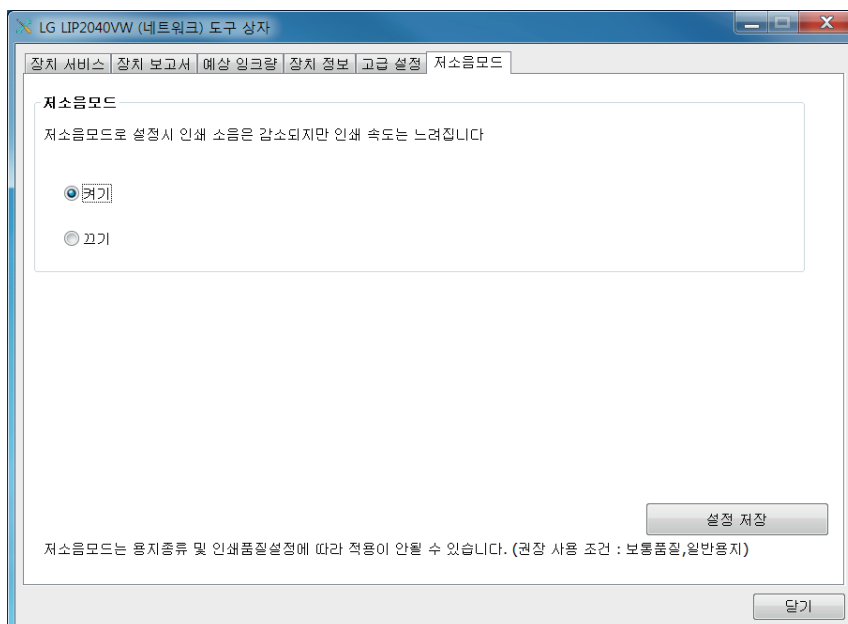

프린터 소프트웨어 삭제하기

프린터 소프트웨어가 정상적으로 동작하지 않을 때에는 다음과 같은 방법으로 프린터 소프트웨어를 삭제한 후 다시 설치하십시오.

- 1 PC에 연결된 USB 케이블을 분리합니다.

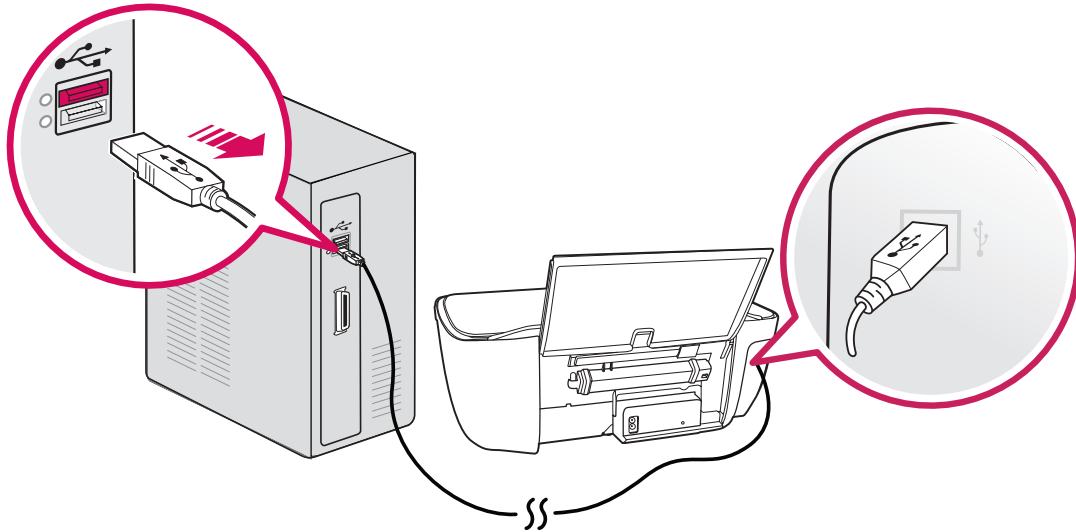

- 2 현재 사용 중인 모든 프로그램을 종료합니다.
- 3 [시작] > [모든 프로그램] > [LG] > [LG LIP2040VW] > [제거] 버튼을 누릅니다.
 - Windows 8/8.1 : 앱 목록에서 [LG LIP2040VW] 아이콘을 마우스 오른쪽 버튼으로 선택한 후 화면 하단 앱바에서 [제거] 버튼을 누르면, [프로그램 및 기능]이 실행됩니다. [프로그램 제거 또는 변경] 목록에서 [LG LIP2040VW] 소프트웨어를 삭제할 수 있습니다.
 - Windows 10 : [시작] > [모든 앱] > [LG] > [LG LIP2040VW] 항목을 마우스 오른쪽 버튼으로 선택한 후 [제거] 버튼을 누르면, [프로그램 및 기능]이 실행됩니다. [프로그램 제거 또는 변경] 목록에서 [LG LIP2040VW] 소프트웨어를 삭제할 수 있습니다.

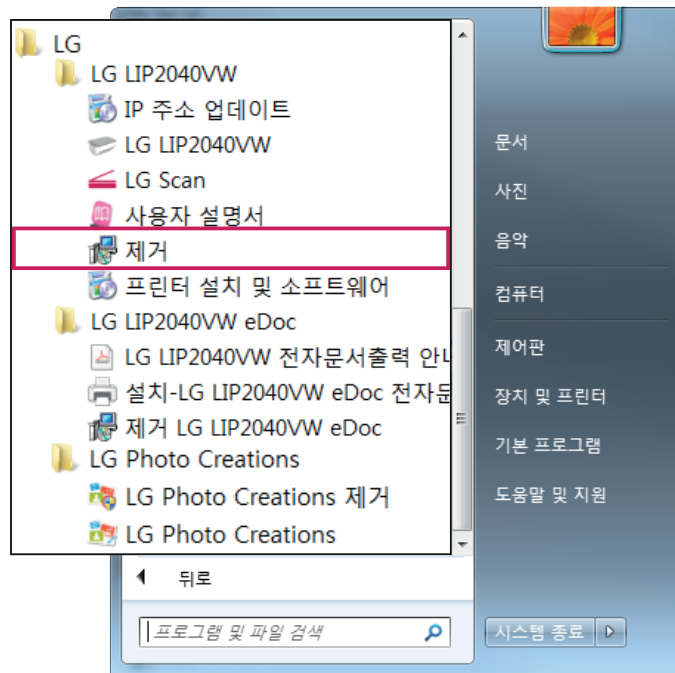

- 4 자동으로 프린터 소프트웨어 삭제가 진행됩니다.

새 프린터 연결하기

PC에 새로운 복합기를 추가하여 사용하려면 다음과 같이 [새 프린터 연결]을 실행한 후 안내에 따라 [새 프린터 연결]을 진행하십시오.

사용하려는 PC에 드라이버가 설치되어 있는 경우에는 바탕화면의 [LG LIP2040VW] 아이콘을 더블 클릭하거나 [시작] > [(모든)프로그램] > [LG] > [LG LIP2040VW] > [LG LIP2040VW]를 선택하여 프린터 길잡이를 실행한 후 [유틸리티] > [새 프린터 연결]을 선택하십시오.



- Windows 8/8.1 사용자는 데스크톱 화면의 [LG LIP2040VW] 아이콘을 더블 클릭하거나 앱 목록에서 [LG LIP2040VW]를 선택하여 프린터 길잡이를 실행한 후 [유틸리티] > [프린터 설치 및 소프트웨어]에서 [새 프린터 연결]을 선택하십시오.
- Windows 10 사용자는 바탕화면의 [LG LIP2040VW] 아이콘을 더블 클릭하거나 [시작] > [모든 앱] > [LG] > [LG LIP2040VW] 메뉴를 선택하여 프린터 길잡이를 실행한 후 [유틸리티] > [새 프린터 연결] 선택하십시오.

프린터 홈 페이지(EWS)

복합기의 프린터 홈 페이지(EWS: Embedded Web Server)는 복합기를 사용하는데 필요한 다양한 기능 (스캔, 네트워크, 도구, 설정)을 제공합니다.

! 참고

- 프린터 홈 페이지를 사용하려면, 복합기가 Wi-Fi 또는 Wi-Fi Direct 네트워크에 연결되어 있어야 합니다.
- 프린터 홈 페이지는 복합기를 사용하는데 필요한 기능을 세부적으로 설정해서 사용할 수 있습니다.

! 주의

- 프린터 홈 페이지는 복합기의 기능을 보다 세부적으로 변경할 수 있으므로 내용을 확인한 후 변경하시기 바랍니다.

프린터 홈 페이지(EWS) 접속

- 1 바탕화면의 [LG LIP2040VW] 아이콘을 더블 클릭하거나 [시작] > [(모든)프로그램] > [LG] > [LG LIP2040VW] > [LG LIP2040VW]를 눌러 프린터 길잡이를 실행합니다.
 - Windows 8/8.1 사용자는 데스크톱 화면 [LG LIP2040VW] 아이콘을 더블 클릭하거나 앱 목록에서 [LG LIP2040VW]를 눌러 프린터 길잡이를 실행합니다.
 - Windows 10 사용자는 바탕화면의 [LG LIP2040VW] 아이콘을 더블 클릭하거나 [시작] > [모든 앱] > [LG] > [LG LIP2040VW]를 눌러 프린터 길잡이를 실행합니다.
- 2 프린터 홈 페이지(EWS)를 선택하면 다음과 같이 프린터 홈 페이지(EWS)초기 화면이 나타납니다.

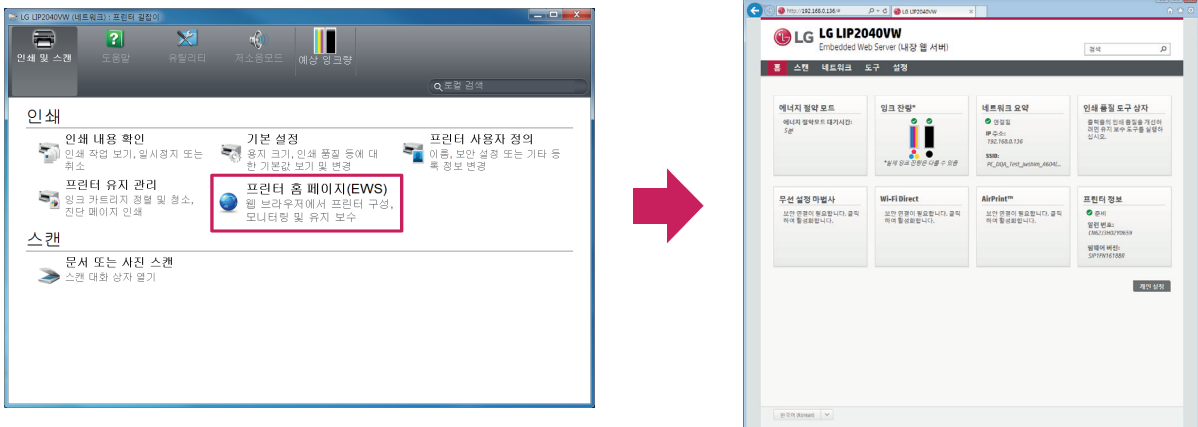

! 참고

- 인터넷 브라우저를 열고 복합기에 할당된 IP(예: 192.168.0.1)를 직접 입력한 후 [Enter] 키를 눌러 프린터 홈 페이지에 접속할 수 있습니다.
- 복합기가 Wi-Fi Direct로 연결되어 있을 경우 인터넷 브라우저를 열고 주소창에 192.168.223.1을 입력하여 프린터 홈페이지(EWS)에 접속할 수 있습니다
- 복합기 제어판의 정보 ① 버튼을 눌러 "프린터 정보 페이지"에서 복합기의 IP를 확인할 수 있습니다.

홈 메뉴

복합기의 설정 값과 잉크 잔량 등을 표시하고, 화면에 표시된 메뉴를 선택하여 설정에 빠르게 접근할 수 있습니다. [개인 설정] 메뉴를 눌러 홈 메뉴에 표시할 목록을 선택 또는 해제할 수 있습니다.



스캔 메뉴

프린터 홈 페이지를 통해 웹 스캔으로 스캔 작업을 진행할 수 있습니다.

! 참고

- 웹 스캔 기능은 프린터 소프트웨어를 설치하지 않아도 프린터 홈페이지에 접속하여 사용할 수 있습니다.

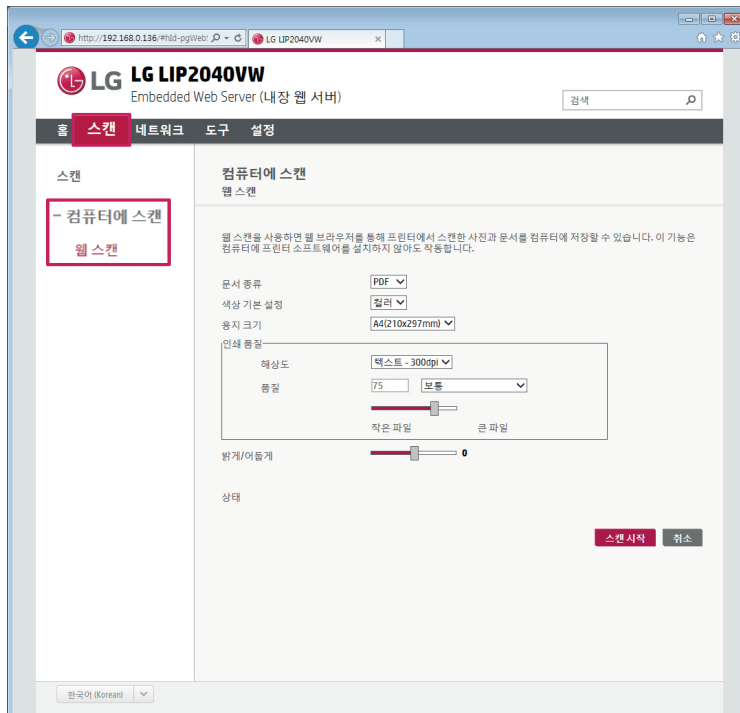

네트워크 메뉴

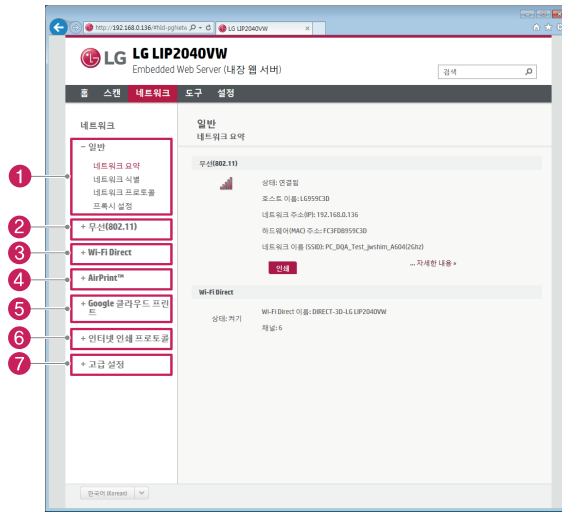

번호	메뉴	기능
①	일반	네트워크 요약, 네트워크 식별, 네트워크 프로토콜, 프록시 설정 등을 확인하고 변경할 수 있습니다.
②	무선(802.11)	무선 네트워크 상태, 무선 설정 마법사, 네트워크 주소 설정 메뉴 등을 제공합니다.
③	WiFi-Direct	Wi-Fi Direct 상태와 설정을 변경할 수 있습니다.
④	AirPrint	AirPrint 설정 상태와 설정을 변경할 수 있습니다.
⑤	Google 클라우드 프린트	Google 클라우드 프린트 설정 상태를 확인하고 설정을 변경할 수 있습니다.
⑥	인터넷 인쇄 프로토콜	인터넷 인쇄 프로토콜과 사용자 액세스 목록을 설정할 수 있습니다.
⑦	고급 설정 메뉴	인증서 및 Bonjour 서비스를 설정할 수 있습니다.

도구 메뉴

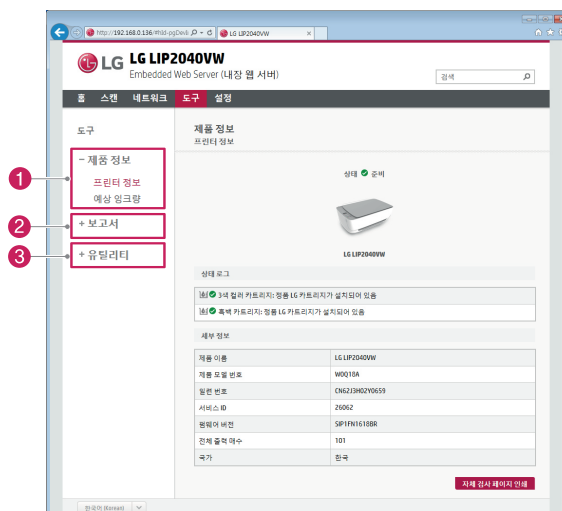

번호	메뉴	기능
①	제품 정보	복합기와 잉크 카트리지에 대한 세부적인 정보를 표시합니다.
②	보고서	출력 매수와 사용 중 발생한 이벤트 로그를 확인할 수 있습니다.
③	유틸리티	책갈피 및 인쇄 품질 도구상자 메뉴를 사용할 수 있습니다.

설정 메뉴



번호	메뉴	기능
1	자동 끄기	자동 끄기, 에너지 절약 모드를 설정할 수 있습니다.
2	환경 설정	국가 및 언어, 용지함 및 용지 관리, LG 카트리지 보호, 익명 사용 정보 전송, 저소음 모드를 설정할 수 있습니다.
3	보안	프린터 홈 페이지의 암호 및 관리자 설정을 변경할 수 있습니다.
4	기본값 복원	복합기 및 네트워크 설정을 기본값으로 복원할 수 있습니다. <ul style="list-style-type: none"> 복사, 인쇄를 포함한 모든 값과 프린터 홈 페이지(EWS)에 설정된 비밀번호가 초기화 됩니다. (인쇄 매수 및 기록 정보는 초기화 되지 않습니다.) 네트워크 이름(SSID) 및 무선 네트워크 설정, 프록시(Proxy) 설정 값이 초기화됩니다.

에너지 절약 모드

복합기를 5분 이상 사용하지 않으면 복합기가 “에너지 절약 모드”로 전환됩니다.

에너지 절약 모드의 시간 설정을 변경하려면 다음과 같은 내용을 참고하세요.

- 1 바탕화면의 [LG LIP2040VW] 아이콘을 더블 클릭하거나 [시작] > [(모든)프로그램] > [LG] > [LG LIP2040VW] > [LG LIP2040VW]를 눌러 프린터 길잡이를 실행합니다.
 - Windows 8/8.1 사용자는 데스크톱 화면 [LG LIP2040VW] 아이콘을 더블 클릭하거나 앱 목록에서 [LG LIP2040VW]를 눌러 프린터 길잡이를 실행합니다.
 - Windows 10 사용자는 바탕화면의 [LG LIP2040VW] 아이콘을 더블 클릭하거나 [시작] > [모든 앱] > [LG] > [LG LIP2040VW]를 눌러 프린터 길잡이를 실행합니다.
- 2 프린터 홈 페이지(EWS)를 선택하면 다음과 같이 프린터 홈 페이지(EWS)초기 화면이 나타납니다.

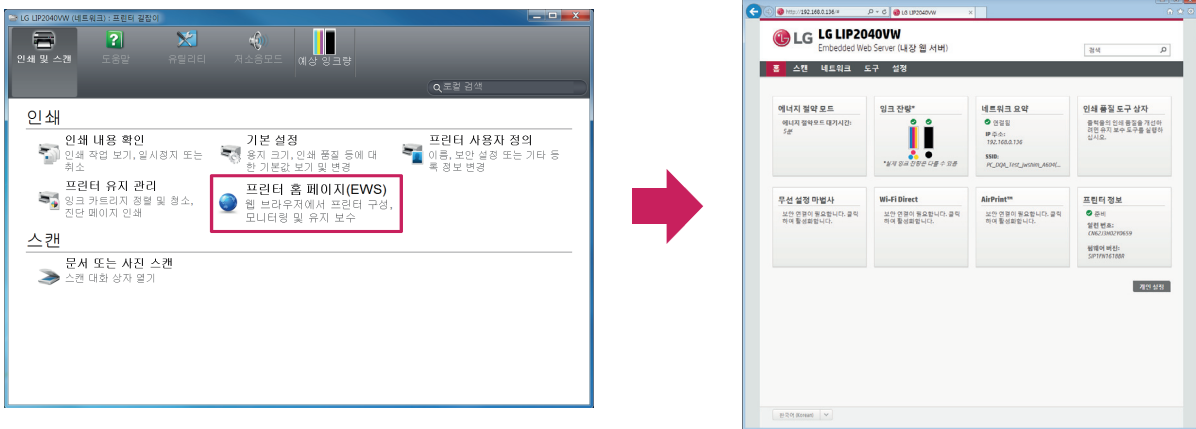

- 3 [설정] 탭을 선택합니다.

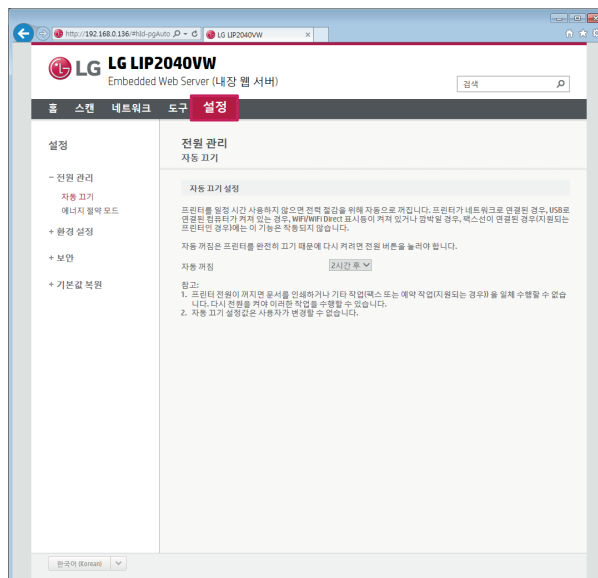

4 [전원 관리] 메뉴에서 [에너지 절약 모드]를 선택한 후 원하는 옵션을 선택합니다.

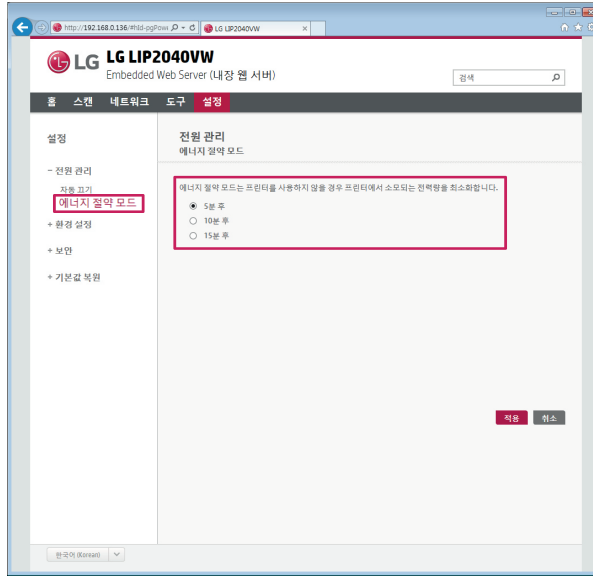

5 [적용] 버튼을 눌러 설정을 완료하십시오.

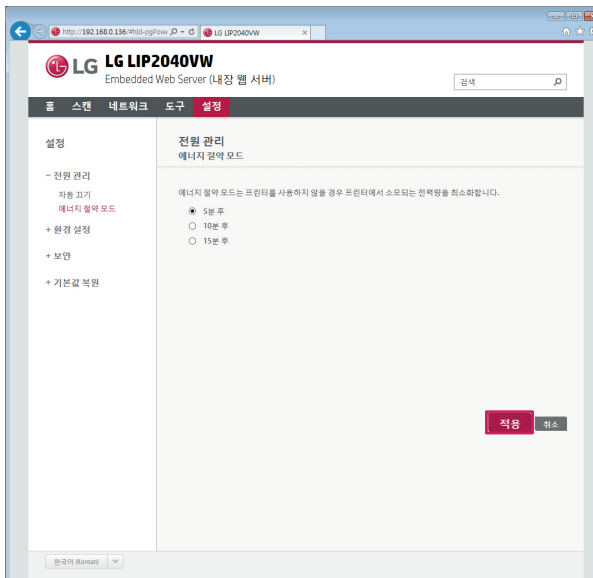

Google 클라우드 프린트 사용하기

안드로이드가 설치된 모바일 장치(스마트폰, 태블릿 등)에서 Google 클라우드 프린트를 사용하여, 간편하게 인쇄 기능을 사용할 수 있습니다.

Google 클라우드 프린트를 사용하려면 Google 계정이 있어야 합니다.

Google 계정이 없는 경우 Google 홈페이지(<http://www.google.co.kr>)에 접속하여 Google 계정을 생성한 후 다음 과정을 진행하세요.

안드로이드 모바일 장치와 복합기의 네트워크는 다음과 같이 구성 되어야 합니다.

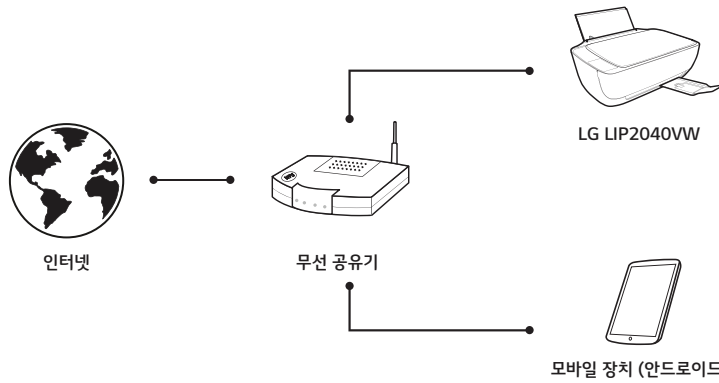

Google 클라우드 프린트는 안드로이드 4.4 이상에서 사용할 수 있으며, Google Play 스토어를 통해 최신 Google 클라우드 프린트 앱을 설치해야 합니다.

! 참고

- 모바일 장치와 복합기는 반드시 인터넷 사용이 가능한 무선 공유기(라우터)와 연결되어야 합니다.
- 복합기 추가가 완료된 후에는 모바일 장치의 모바일 네트워크(3G/LTE 등)로도 인쇄 기능을 사용할 수 있습니다.
- Google 클라우드 프린트는 Google 에서 제공하는 서비스로 자세한 내용은 구글 클라우드 프린트 페이지 (<https://www.google.com/cloudprint/learn/>)를 참고하세요.
- 복합기가 연결된 네트워크에 방화벽이 설치되어 있는 경우 인쇄 기능이 동작하지 않을 수 있습니다. 인쇄 기능이 동작하지 않는 경우 네트워크 관리자에게 문의 하십시오.
- Google 클라우드 프린트는 사용하는 모바일 장치 종류와 소프트웨어 버전에 따라 메뉴 및 화면 구성이 달라질 수 있습니다.

다음 세 가지 방법 중 한 가지를 선택하여 Google 클라우드 프린터를 등록할 수 있습니다.

프린터 홈 페이지(EWS)를 사용하여 프린터 등록하기

- 1 바탕화면의 [LG LIP2040VW] 아이콘을 더블 클릭하거나 [시작] > [(모든)프로그램] > [LG] > [LG LIP2040VW] > [LG LIP2040VW]를 눌러 프린터 길잡이를 실행합니다.
 - Windows 8/8.1 사용자는 데스크톱 화면 [LG LIP2040VW] 아이콘을 더블 클릭하거나 앱 목록에서 [LG LIP2040VW]를 눌러 프린터 길잡이를 실행합니다.
 - Windows 10 사용자는 바탕화면의 [LG LIP2040VW] 아이콘을 더블 클릭하거나 [시작] > [모든 앱] > [LG] > [LG LIP2040VW]를 눌러 프린터 길잡이를 실행합니다.
- 2 프린터 홈 페이지(EWS)를 선택하면 다음과 같이 프린터 홈 페이지(EWS) 초기 화면이 나타납니다.

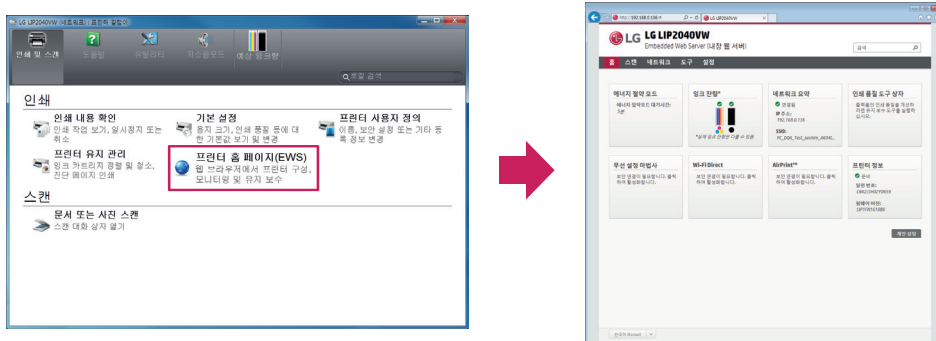

! 참고

- 인터넷 브라우저를 열고 복합기에 할당된 IP(예: 192.168.0.1)를 직접 입력한 후 [Enter] 키를 눌러 프린터 홈 페이지에 접속할 수 있습니다.
- 복합기 제어판의 정보 ⓘ 버튼을 눌러 "프린터 정보 페이지"에서 복합기의 IP를 확인할 수 있습니다.

3 [네트워크] > [Google 클라우드 프린트] 항목을 선택합니다.

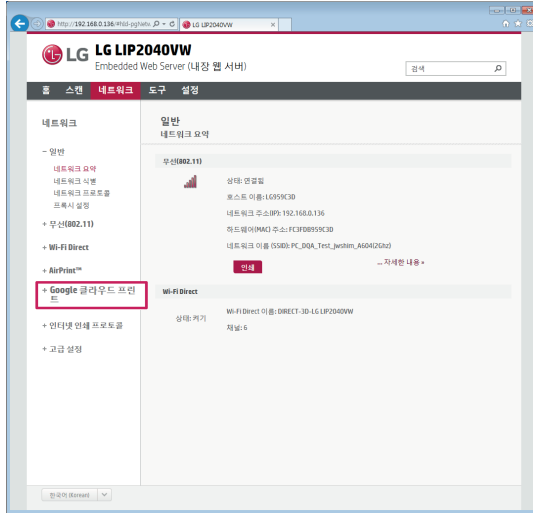

4 [인쇄 요청 용지] 버튼을 누르면, Google 클라우드 프린트 등록 페이지가 인쇄됩니다.



5 모바일 장치에서 브라우저를 실행한 후 인쇄된 URL을 입력하거나, QR 코드를 스캔합니다.

6 다음과 같은 화면이 나타나면, [프린터 등록 완료] 버튼을 누릅니다.

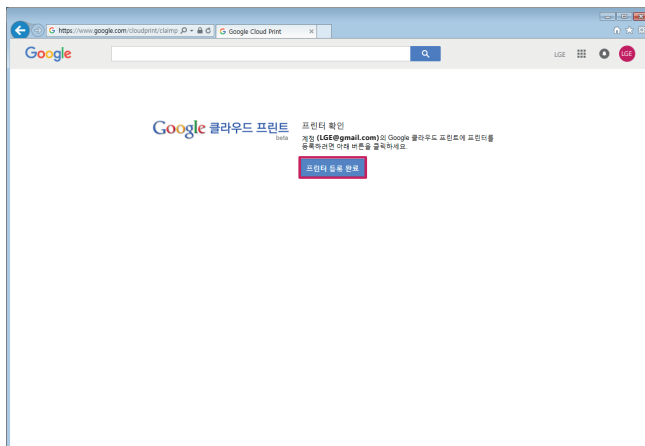

Chrome 브라우저에서 프린터 등록하기

Google Chrome 브라우저를 사용하여 다음과 같이 복합기를 등록할 수 있습니다.

- 1 www.google.com/chrome 에 접속하여 PC에 Goolge Chrome 브라우저를 설치합니다.
- 2 Google Chrome 브라우저를 실행한 후 [설정] 메뉴를 선택합니다.

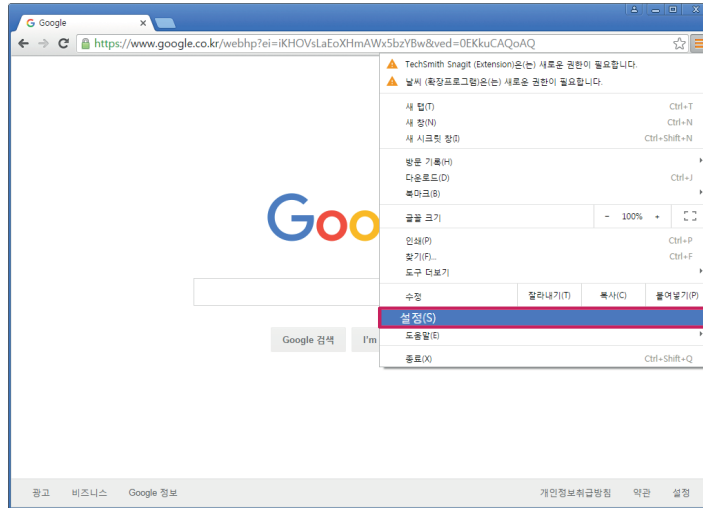

- 3 로그인 항목에서 [Chrome에 로그인] 버튼을 눌러 Google 계정으로 로그인합니다.
- 4 [설정] 화면이 나타나면, [고급 설정 표시] 메뉴를 선택합니다.

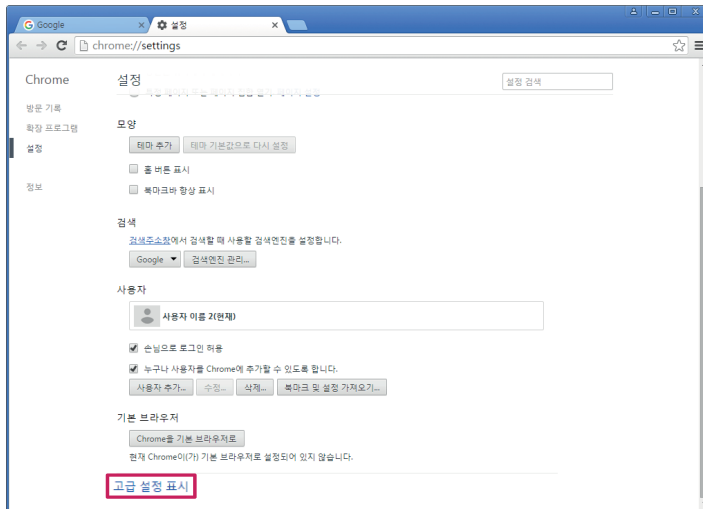

- 5 Google 클라우드 프린트 항목에서 [관리] 버튼을 누릅니다.

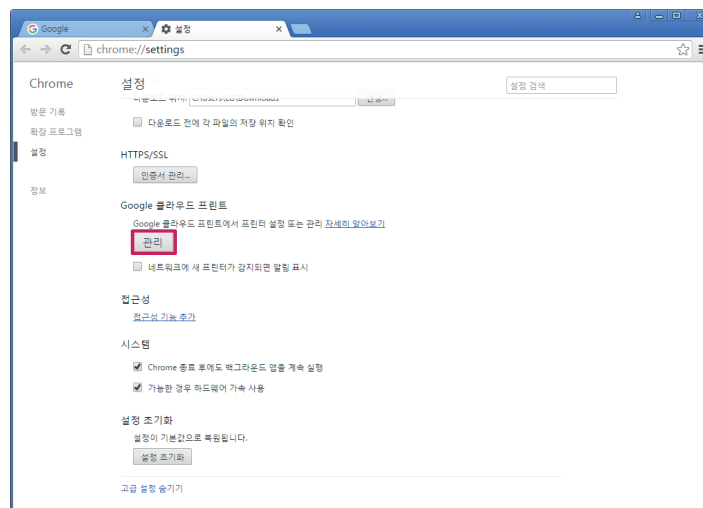

6 다음과 같은 화면이 나타나면, 새 기기 항목의 [등록] 버튼을 누릅니다.

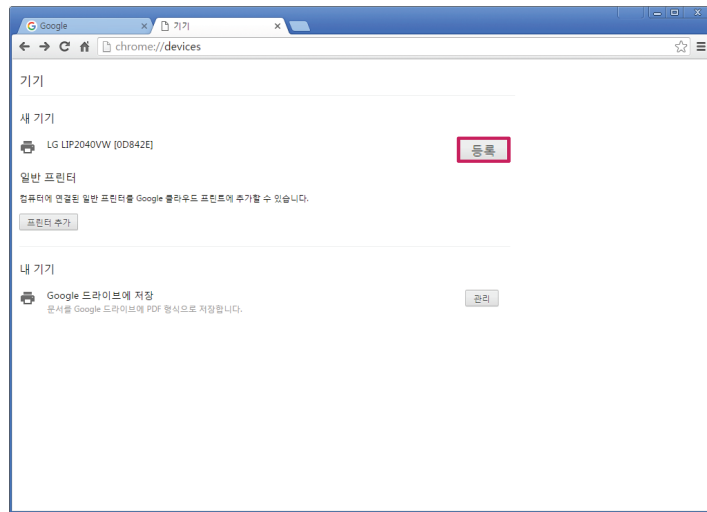

7 Google 클라우드 프린트 화면이 나타나면 [LG LIP2040VW]를 선택하고 [프린터 추가] 버튼을 누릅니다.

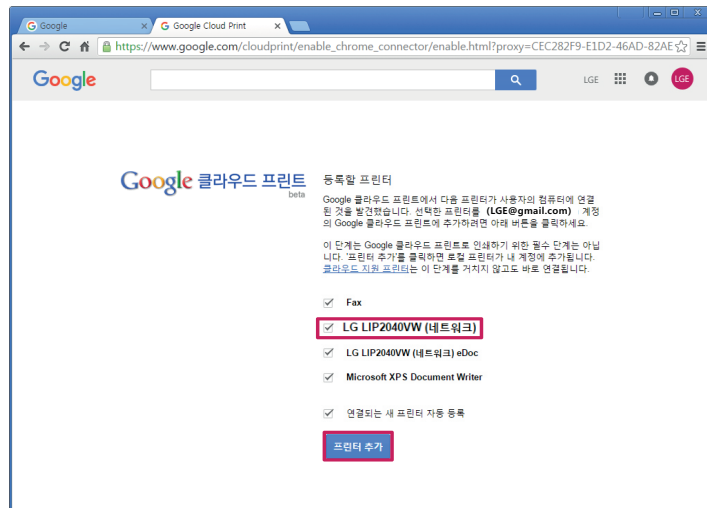

8 다음과 같이 Google 클라우드 프린트 추가가 완료됩니다.

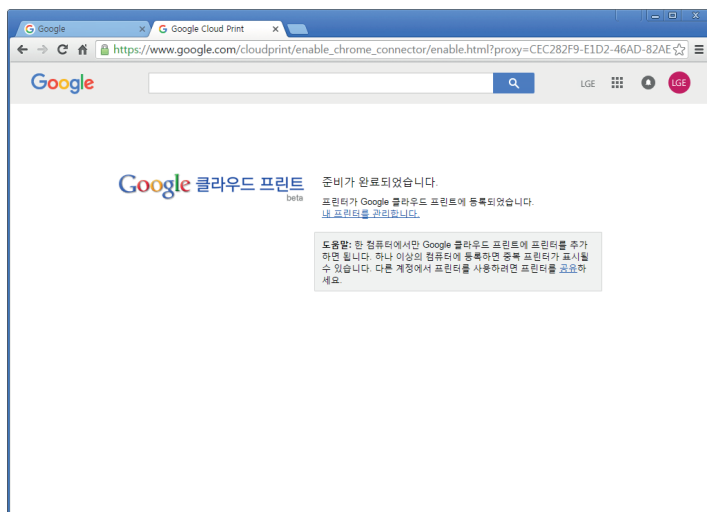

모바일 장치에서 프린터 등록하기

Google Play 스토어에서 최신 Google 클라우드 프린트 앱을 다운로드 받아 설치한 후 다음 과정을 진행하세요.

! 참고

- 모바일 장치의 종류나 안드로이드 버전에 따라 메뉴 구성이 다를 수 있습니다. 자세한 내용은 모바일 장치와 함께 제공된 사용설명서를 참조하십시오.

- 1 모바일 장치에서 Wi-Fi 기능을 켜고, 복합기와 동일한 무선 네트워크에 연결합니다.



- 2 모바일 장치의 [설정] 메뉴에서 [네트워크] 또는 [일반] 메뉴로 이동합니다.

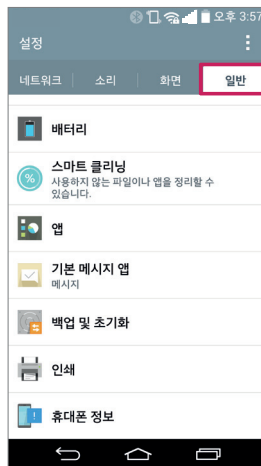

- 3 [콘텐츠 공유 및 기기 연결] > [프린터] 메뉴 또는 [인쇄] 메뉴를 선택합니다.

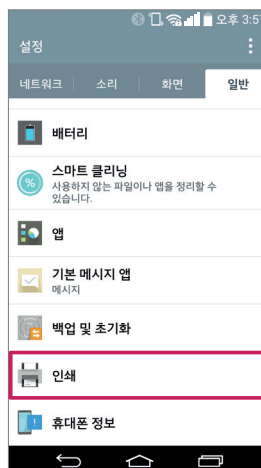

- 4 [클라우드 프린트]를 선택하여 기능을 켜고,  버튼을 눌러 [프린터 추가]를 선택합니다.

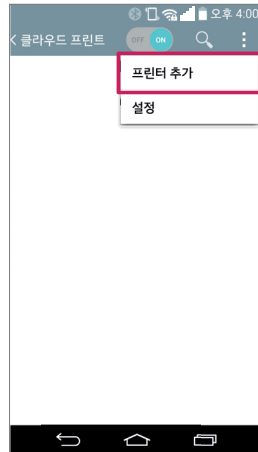

- 5 LG LIP2040VW를 선택한 후 [확인] 버튼을 누릅니다.

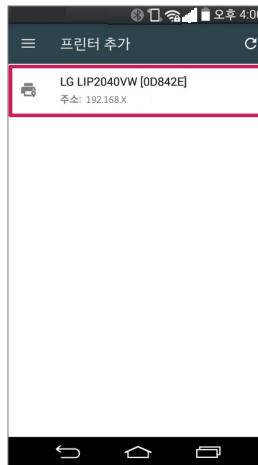

- 6 잠시 후 Google 프린트 설정 확인 페이지가 인쇄되면, 인쇄 진단  버튼을 눌러 설정을 완료합니다.
- 7 프린터 등록이 완료되면, 등록완료 페이지가 인쇄됩니다.

인쇄하기

Google Play 스토어에서 최신 Google 클라우드 프린트 앱을 다운로드 받아 설치한 후 다음 과정을 진행하세요.

! 참고

- 모바일 장치의 종류나 안드로이드 버전에 따라 메뉴 구성이 다를 수 있습니다. 자세한 내용은 모바일 장치와 함께 제공된 사용설명서를 참조하십시오.

- 1 인쇄를 지원하는 모바일 장치 앱(갤러리, 문서, 브라우저 등)을 실행한 후 [인쇄] 메뉴를 선택하세요.



- 2 프린터 선택 화면이 나타나면, [LG LIP2040VW]를 선택하세요.

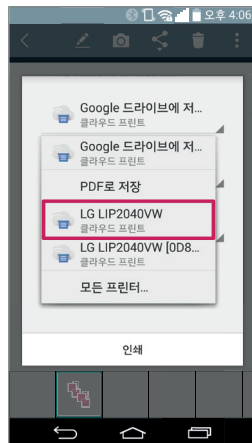

- 3 인쇄 옵션을 설정한 후 [인쇄] 버튼을 누르면, 인쇄가 진행됩니다.

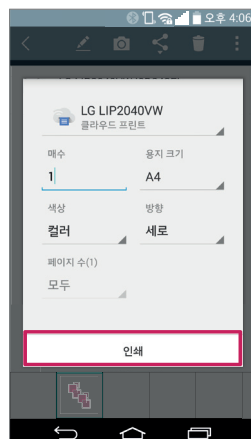

Apple AirPrint 사용하기

iOS가 설치된 모바일 장치(스마트폰, 태블릿 등)에서 Apple AirPrint를 사용하여 간편하게 인쇄 기능을 사용할 수 있습니다. iOS 모바일 장치와 복합기의 네트워크는 다음과 같이 구성되어야 합니다.

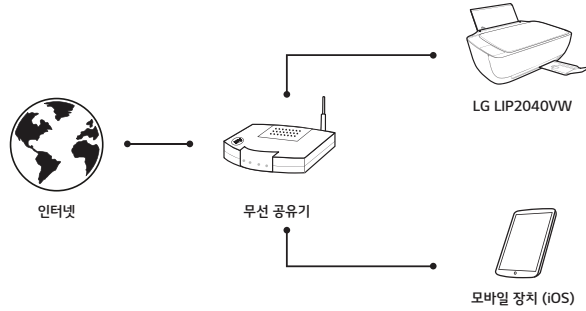

Apple AirPrint는 iOS 7.0 (아이폰, 아이패드 등)이상에서 사용할 수 있습니다.

! 참고

- 모바일 장치와 복합기는 반드시 인터넷 사용이 가능한 무선 공유기(라우터)와 연결되어야 합니다.
- 복합기가 연결된 네트워크에 방화벽이 설치되어 있는 경우 인쇄 기능이 동작하지 않을 수 있습니다. 인쇄 기능이 동작하지 않는 경우 네트워크 관리자에게 문의 하십시오.
- Apple AirPrint는 사용하는 모바일 장치 종류와 소프트웨어 버전에 따라 메뉴 및 화면 구성이 달라질 수 있습니다.

프린터 등록 및 인쇄하기

1 모바일 장치에서 Wi-Fi 기능을 켜고, 복합기와 동일한 무선 네트워크에 연결합니다.

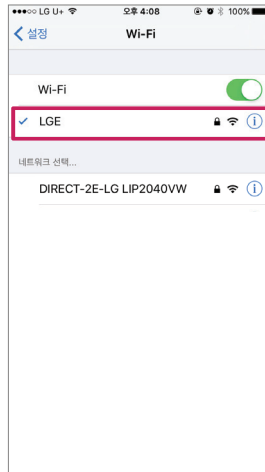

2 Safari 또는 인쇄 기능을 지원하는 앱에서 [프린트] 또는 [인쇄] 메뉴를 선택하세요.

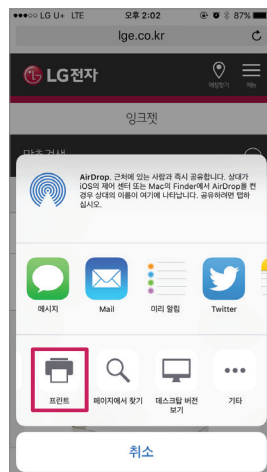

3 프린터 선택 화면이 나타나면, LG LIP2040VW를 선택하세요.

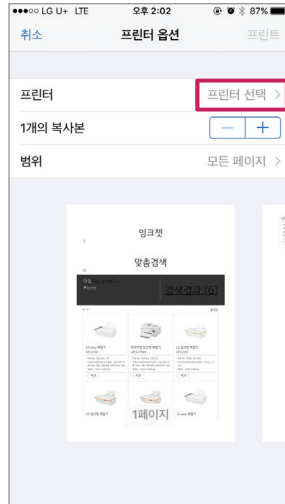

4 인쇄 범위 및 색상 등 인쇄 옵션을 선택한 후 [프린트]를 누르세요.

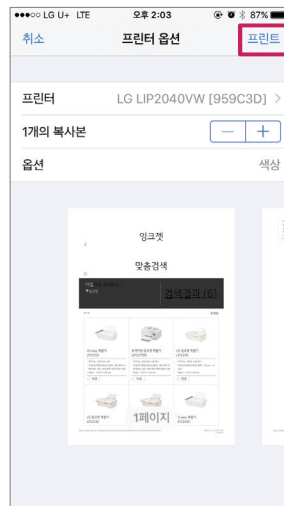

인쇄 크기 변경하기

프린터 홈 페이지(EWS)에서 복합기가 감지하는 용지 크기를 변경하여 인쇄 크기를 변경할 수 있습니다.

"복합기가 감지하는 기본 용지 크기 변경"의 내용을 참고하여 설정을 변경하십시오.

복합기가 감지하는 기본 용지 크기 기본 설정은 다음과 같습니다.



! 참고





- 프린터 홈 페이지에 설정한 용지 보다 큰 용지를 사용할 경우 프린터 홈 페이지에서 설정한 크기로 인쇄되며, 설정한 크기 보다 작은 용지를 사용할 경우 일부분이 잘리거나 정상적으로 인쇄되지 않을 수 있습니다.

인쇄하기

용지 기본사항

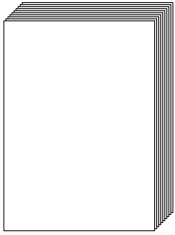
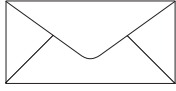
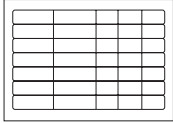
A4 용지, 봉투 등 다양한 종류 및 크기의 용지를 사용할 수 있으며, 최상의 인쇄 품질을 얻기 위해 고품질 잉크젯 전용지를 사용하십시오.

사용 가능한 용지 종류

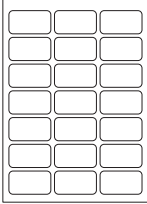
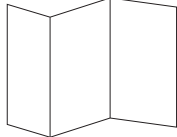
				
일반 용지 (최대 60매)	봉투 (최대 5매)	색인카드 (최대 20매)	인화지 (최대 20매)	투명 필름 (최대 20매)
				
전사 용지 (최대 10매)	카드 (최대 5매)	레이블 (최대 10매)	브로슈어 (최대 30매)	

! 참고

- 사용 가능한 최대 용지 크기는 216 x 297 mm 입니다.
- 최대 용지 매수는 용지 두께에 따라 달라질 수 있습니다.

! 주의

- 구겨지거나 접힌 용지, 스테이플 처리가 된 용지, 규격에 맞지 않는 용지를 사용하지 마십시오. 복합기 고장의 원인이 될 수 있습니다.

인쇄 용지 사용상 주의/참고사항



규격에 맞지 않는 용지나 구겨진 용지, 찢어진 용지, 젖은 용지를 사용하지 마십시오.
인쇄 중에 용지가 걸리거나 인쇄 품질이 저하될 수 있습니다.

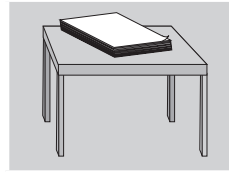

습도가 적고 평평한 곳에 보관하십시오.
용지의 색상이 변질되거나 용지가 변형될 수 있습니다.

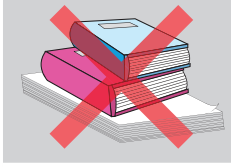

용지 위에 무거운 물건을 올려놓지 마십시오.
용지가 눌러서 변형될 수 있습니다.



외부가 코팅되어 있거나 결이 있는 용지, 무늬가 있는 용지 등은 사용하지 마십시오.
잉크가 번지거나 품질이 떨어질 수 있습니다.

특수용지 사용상 주의/참고사항

특수 용지(투명 필름, 전사 용지, 브로슈어 등)에 인쇄할 때에는 용지와 함께 제공된 지시사항을 참고하십시오.

- 특수 용지는 한번에 한 장씩 넣어서 인쇄하는 것을 권장합니다.
- 두께가 얇은 용지에 고품질로 인쇄할 경우 잉크가 번지거나 용지의 모양이 변형될 수 있습니다.
- 너무 두꺼운 용지를 사용하면 잉크 카트리지의 노즐과 간섭이 발생해 잉크 카트리지가 손상되거나 잉크가 번지는 현상이 발생할 수 있습니다.
- 투명 필름 등의 경우 지문이 묻어 있으면 잉크가 번질 수 있으며, 인쇄가 완료된 후에는 완전히 건조시켜 보관하는 것이 좋습니다.
- 인쇄 완료된 용지를 직사광선에 오랫동안 노출시킬 경우 색상이 변질되거나 모양이 변형될 수 있습니다.
- 두꺼운 봉투 또는 스탬플러가 있는 봉투를 사용하면 복합기의 고장을 유발할 수 있습니다.

인쇄 팁

최상의 품질을 얻기 위해서는 잉크 카트리지의 잉크량이 충분해야 하며 인쇄물에 맞는 용지와 적합한 설정을 해야 합니다.

! 참고

잉크 카트리지 관련 팁

- LG 전자에서 제공하는 정품 잉크 카트리지를 사용하십시오.
- 잉크 카트리지를 정확하게 장착 하십시오.
- Windows® XP / Windows Vista® / Windows® 7 : 바탕화면의 [LG LIP2040VW] 아이콘을 더블 클릭하거나 [시작] > [모든 프로그램] > [LG] > [LG LIP2040VW] > [LG LIP2040VW]를 눌러 프린터 길잡이를 실행한 후 [예상 잉크량] 메뉴를 눌러 잉크량이 충분한지 확인 하십시오.
- Windows 8/8.1 : 앱 목록에서 [LG LIP2040VW]를 선택하여 실행 한 후 [예상 잉크량] 메뉴를 눌러 잉크량이 충분한지 확인 하십시오.

용지공급 관련 팁

- 용지 걸림을 방지하기 위해 입력 용지함에 서로 다른 크기와 재질의 용지를 사용하지 마십시오.
- 휘어짐, 변형되거나 찢어진 용지는 사용하지 마십시오.
- 인쇄될 부분이 위로 오도록 입력 용지함에 용지를 넣도록 하십시오.
- 입력 용지함의 너비 조정대로 인해 용지가 휘어지지 않도록 너비 조정대를 모든 용지에 맞게 적절히 조절하십시오.

프린터 설정 팁

- 인쇄하기 전에 [기본 설정] 또는 [속성/프린터 속성] 을 통해 용지 종류와 인쇄 품질을 설정하십시오.
- 사용하는 용지의 크기에 맞게 [기본 설정] 또는 [속성/프린터 속성] > [레이아웃] 또는 [용지/품질] > [고급] 메뉴를 통해 용지를 설정하십시오.

문서 인쇄

복합기를 PC와 연결한 후 드라이버 설치가 정상적으로 완료되면 Windows 및 응용 프로그램에서 인쇄를 진행할 수 있습니다.

- 1 입력 용지함에 용지를 넣은 후 너비 조정대를 용지 크기에 맞게 조절합니다.

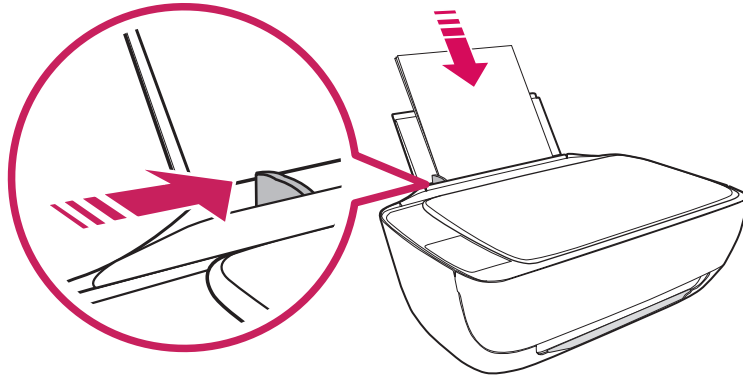

- 2 인쇄할 프로그램의 메뉴에서 [인쇄] 버튼을 누릅니다.
- 3 프린터 선택 화면이 나타나면 [LG LIP2040VW]를 선택합니다.
- 4 인쇄 매수, 인쇄 방식 등을 원하는 방법으로 설정한 후 [인쇄] 또는 [확인] 버튼을 누릅니다.
(Windows 버전 및 사용하는 프로그램에 따라 설정화면이 다를 수 있으며, 프린터 기본 설정 값이 아닌 사용하는 프로그램의 설정 값이 우선으로 적용됩니다.)
- 5 인쇄가 정상적으로 진행 되는지 확인합니다.

! 참고

- 다른 프린터를 사용 중이거나 사용한 적이 있는 경우에는 인쇄 화면에서 프린터가 여러 개 표시될 수 있습니다.
- 인쇄 환경을 세부적으로 설정하려면 [기본 설정] 또는 [속성/프린터 속성] 버튼을 누릅니다. [기본 설정] 또는 [속성/프린터 속성] 버튼은 사용하는 프로그램에 따라 [속성], [프린터 속성], [인쇄 환경설정], [옵션], [프린터 설정] 등으로 다르게 표시될 수 있습니다.

봉투 인쇄

이 복합기는 여러 개의 봉투를 넣어 인쇄할 수 있으며, 외부가 코팅되어 있거나 광택이 있는 용지, 울퉁불퉁한 무늬가 있는 봉투, 스테이플 처리가 되어 있는 봉투는 사용하지 마십시오.

! 참고

- 일반적인 봉투는 가로 방향을 사용합니다.
- 봉투의 방향과 응용 프로그램에서 설정된 방향이 맞는지 확인하십시오.

1 입력 용지함에 봉투의 인쇄될 면이 앞쪽으로 향하도록 봉투를 넣은 후 너비 조정대를 봉투 크기에 맞게 조절합니다.

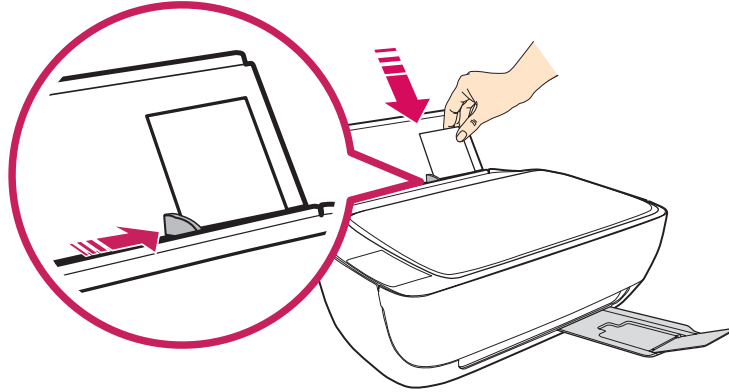

- 2 사용하는 프로그램에서 [인쇄] 버튼을 누릅니다.
- 3 프린터 선택 화면이 나타나면, [LG LIP2040VW]를 선택합니다.
- 4 인쇄 매수, 페이지방향, 페이지 순서등을 설정한 후 [기본 설정] 또는 [속성/프린터 속성] 버튼을 누릅니다.
- 5 [용지/품질] 탭에서 용지 공급과 미디어를 설정한 후 [고급] 버튼을 눌러 용지 크기를 선택합니다.
- 6 [인쇄] 또는 [확인] 버튼을 눌러 인쇄를 진행합니다.

브로슈어 인쇄

- 1 입력 용지함에 용지를 넣고 크기에 맞게 너비 조정대를 조절합니다.
- 2 사용하는 프로그램에서 [인쇄] 버튼을 누릅니다.
- 3 프린터 선택 화면이 나타나면, [LG LIP2040VW]를 선택합니다.
- 4 인쇄 매수, 페이지방향, 페이지 순서등을 설정한 후 [기본 설정] 또는 [속성/프린터 속성] 버튼을 누릅니다.
- 5 [용지/품질] 탭에서 용지 공급과 미디어를 설정한 후 [고급] 버튼을 눌러 용지 크기를 선택합니다.
- 6 [인쇄] 또는 [확인] 버튼을 눌러 인쇄를 진행합니다.

양면 인쇄

양면 인쇄 기능을 사용하면 양면의 원본과 동일하게 앞/뒷면을 모두 인쇄할 수 있습니다.

- 1 입력 용지함에 용지를 넣고 크기에 맞게 너비 조정대를 조절합니다.
- 2 사용하는 프로그램에서 [인쇄] 버튼을 누릅니다.
- 3 프린터 선택 화면이 나타나면, [LG LIP2040VW]를 선택합니다.
- 4 [기본 설정] 또는 [속성/프린터 속성] > [레이아웃] 탭에서 [수동으로 양면 인쇄] 메뉴에서 [짧은 쪽으로 넘김] 또는 [긴 쪽으로 넘김]을 선택하고 [인쇄] 또는 [확인] 버튼을 누릅니다.



- 5 [인쇄] 버튼을 누르면 [양면 인쇄 지침] 메시지 창이 나타나며, 앞면 페이지만 인쇄가 진행됩니다.

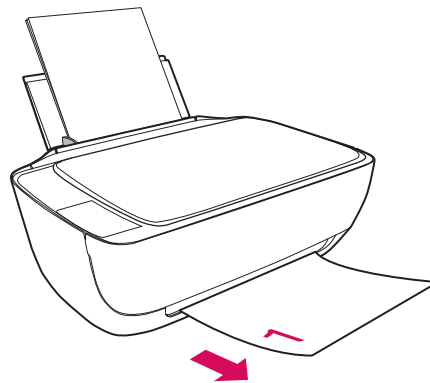

- 6 앞면 페이지 인쇄가 완료되면 출력 용지함의 용지를 빼낸 후 인쇄되지 않은 뒷면을 위로 오도록 입력함에 용지를 넣습니다.

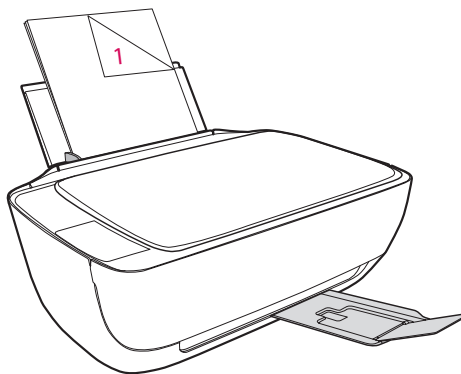

7 [양면 인쇄 지침] 메시지 창의 [계속] 버튼을 누릅니다.



8 뒷면 페이지 인쇄가 진행됩니다.

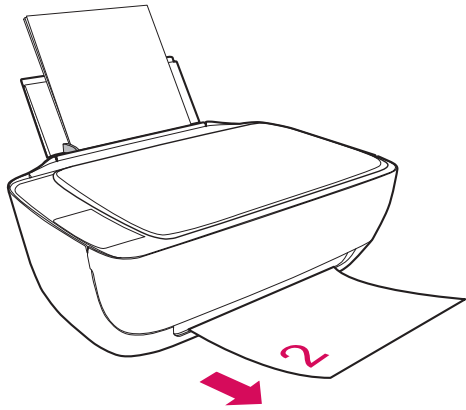

흑백 인쇄

다음과 같은 방법으로 인쇄 설정을 변경하면, 원본을 모두 흑백으로 변경하여 인쇄합니다.

- 1 입력 용지함에 용지가 들어있는지 확인한 후 너비 조정대를 용지 크기에 맞게 조절합니다.
- 2 사용하는 프로그램에서 [인쇄] 버튼을 누릅니다.
- 3 프린터 선택 화면이 나타나면, [LG LIP2040VW]를 선택합니다.
- 4 [기본 설정] 또는 [속성/프린터 속성] > [레이아웃] 또는 [용지/품질] > [흑백] 항목을 선택한 후 확인 버튼을 누릅니다.

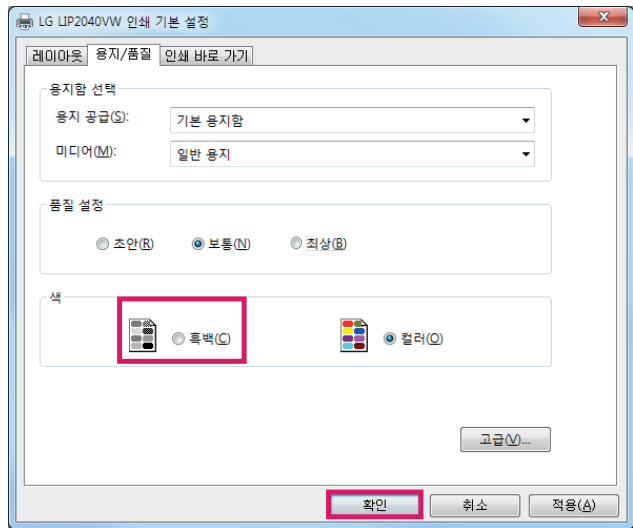

5 [인쇄] 또는 [확인] 버튼을 누르면 흑백으로 인쇄가 진행됩니다.

그레이스케일 인쇄

그레이스케일은 컬러와 검정 잉크 카트리지 모두를 사용하여 흑백톤의 고화질 인쇄를 진행합니다.

- 1 입력 용지함에 용지가 들어있는지 확인한 후 너비 조정대를 용지 크기에 맞게 조절합니다.
- 2 사용하는 프로그램에서 [인쇄] 버튼을 누릅니다.
- 3 프린터 선택 화면이 나타나면, [LG LIP2040VW]를 선택합니다.
- 4 [기본 설정] 또는 [속성/프린터 속성] > [레이아웃] 또는 [용지/품질] > [고급] 항목을 선택합니다.

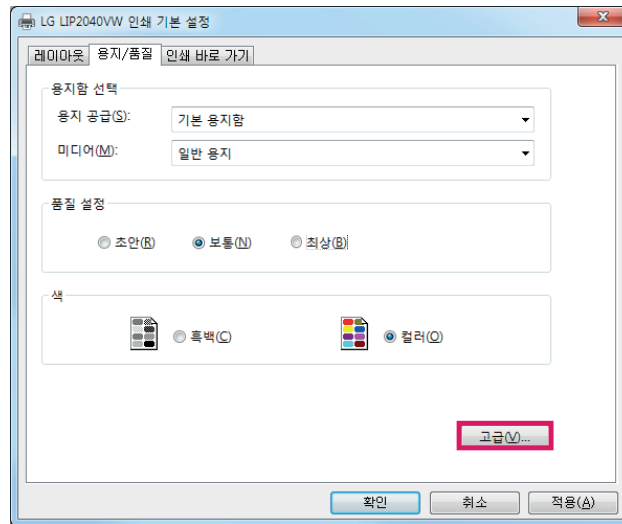

- 5 [고급 옵션] 화면에서 [문서 옵션] > [그레이스케일로 인쇄] 항목 값을 [고품질 그레이스케일]로 선택한 후 [확인] 버튼을 누릅니다.

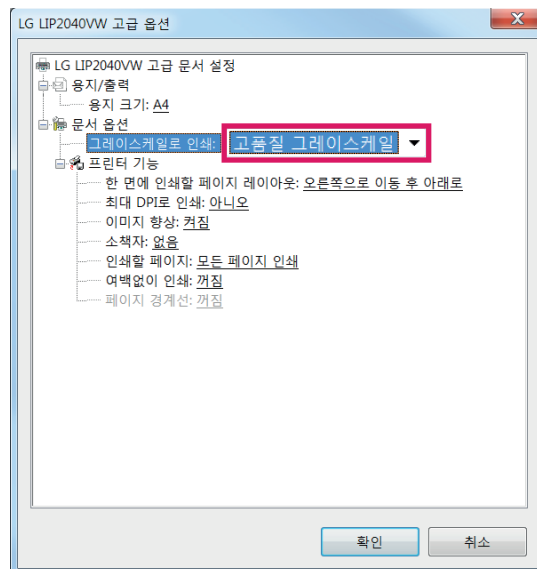

- 6 [인쇄 기본 설정] 화면에서 [확인] > [인쇄] 또는 [확인] 버튼을 누르면 인쇄가 진행됩니다.

한장에 여러 페이지 인쇄

용지 절약을 위해 한 장에 여러 페이지를 인쇄할 수 있습니다.

- 1 입력 용지함에 용지가 들어있는지 확인한 후 너비 조정대를 용지 크기에 맞게 조절합니다.
- 2 사용하는 프로그램에서 [인쇄] 버튼을 누릅니다.
- 3 프린터 선택 화면이 나타나면 [LG LIP2040VW]를 선택합니다.
- 4 [기본 설정] 또는 [속성/프린터 속성] > [레이아웃] 탭의 [페이지 형식] 메뉴에서 [한 면에 인쇄할 페이지 수]를 입력한 후 [확인] 버튼을 누르십시오.

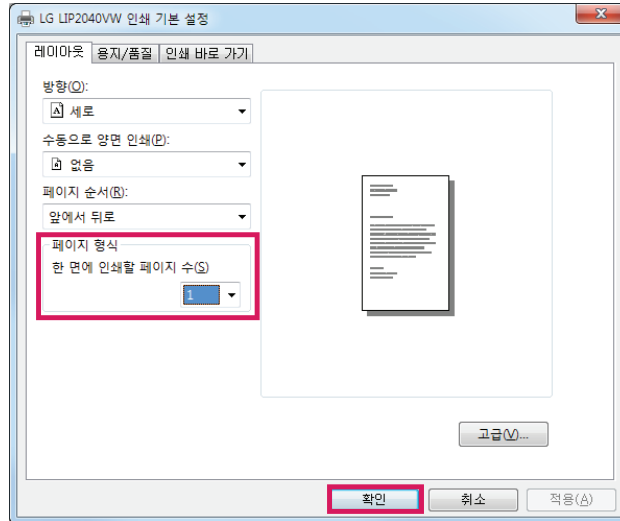

- 5 [인쇄] 또는 [확인] 버튼을 누르면 한 장에 여러 페이지가 인쇄됩니다.

여백없이 인쇄

용지 절약을 위해 한 장에 여러 페이지를 인쇄할 수 있습니다.

- 1 입력 용지함에 용지를 넣고 크기에 맞게 너비 조정대를 조절합니다.
- 2 사용하는 프로그램에서 [인쇄] 버튼을 누릅니다.
- 3 프린터 선택 화면이 나타나면, [LG LIP2040VW]를 선택합니다.
- 4 [기본 설정] 또는 [속성/프린터 속성] > [레이아웃] 탭에서 [고급] 버튼을 누릅니다.

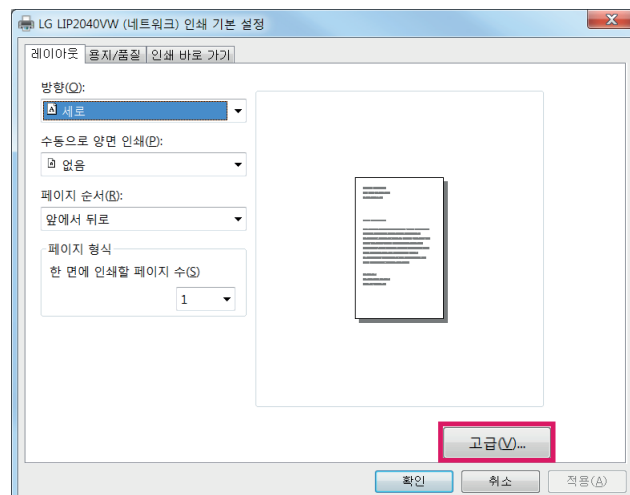

- 5 [고급 옵션] 메뉴가 나타나면, [여백없이 인쇄] 항목을 [켜짐]으로 선택한 후 [확인] 버튼을 누릅니다.

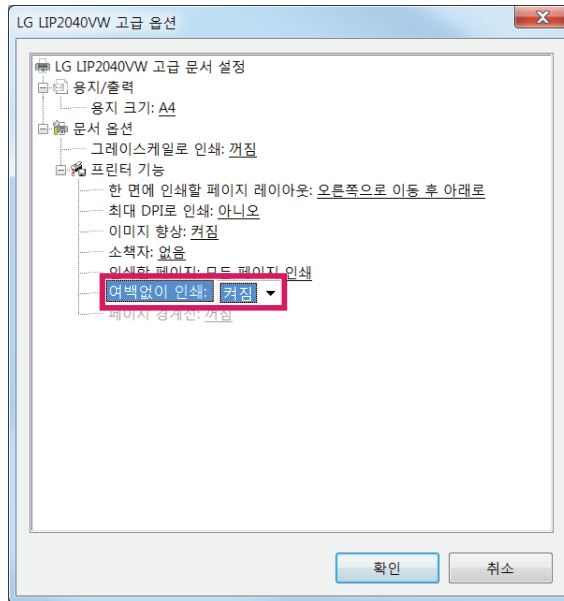

- 6 [인쇄] 또는 [확인] 버튼을 눌러 인쇄를 진행합니다.

최대 DPI(화질)로 인쇄

다음과 같은 방법으로 복합기에서 지원 가능한 최대 DPI(화질)로 인쇄를 진행할 수 있습니다.

참고

- 최상의 결과물을 얻기 위해서는 고화질 인쇄용 인화지를 사용하길 권장합니다.
- 최대 DPI(화질) 인쇄로 인해 인쇄 시간이 오래 걸릴 수 있습니다.
- 최대 DPI(화질) 인쇄는 잉크량 소모가 많으므로 필요한 경우에만 사용하십시오.

- 1 입력 용지함에 용지가 들어있는지 확인한 후 너비 조정대를 용지 크기에 맞게 조절합니다.
- 2 사용하는 프로그램에서 [인쇄] 버튼을 누릅니다.
- 3 [기본 설정] 또는 [속성/프린터 속성] > [레이아웃] 또는 [용지/품질] > [품질 설정] 항목에서 [최상]을 선택합니다.

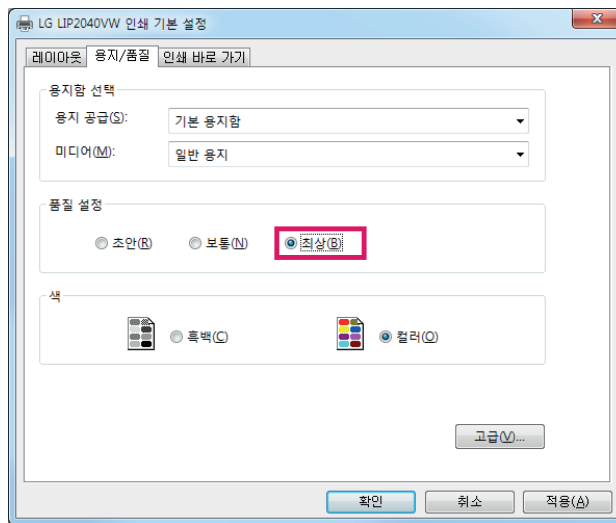

- 4 [고급] 버튼을 눌러 [최대 DPI로 인쇄] 항목을 [예]로 선택한 후 [확인] 버튼을 누릅니다.

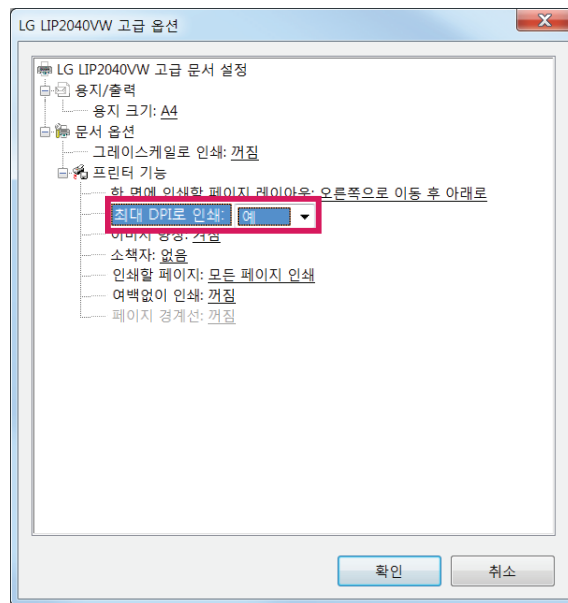

- 5 [인쇄 기본 설정] 화면에서 [확인] > [인쇄] 버튼을 누르면 인쇄가 진행됩니다.

정보 및 보고서 페이지 인쇄

복합기의 정보와 각종 보고서를 다음과 같이 간편하게 인쇄할 수 있습니다.

프린터 정보 페이지

- 1 복합기 제어판의 정보 ⓘ 버튼을 누르면 프린터 정보 페이지가 인쇄됩니다.
- 2 프린터 정보 페이지에는 모델명, 펌웨어 버전 등의 기본 정보가 표시됩니다.

프린터 상태 보고서

- 1 복합기 제어판의 취소 ✕ 버튼을 3초 이상 누르면 프린터 상태 보고서가 인쇄됩니다.
- 2 제품 정보와 예상 잉크량 등의 정보가 표시됩니다.

! 참고

- 프린터 상태 보고서는 프린터 홈 페이지(EWS)의 [도구] > [예상 잉크량] > [프린터 상태 보고서 인쇄] 버튼을 눌러도 인쇄할 수 있습니다.

인쇄 품질 진단 보고서

- 1 프린터 길잡이를 실행한 후 프린터 홈 페이지(EWS)에 접속하세요.
- 2 [도구] > [유틸리티] > [인쇄 품질 도구 상자] > [인쇄 품질 보고서] > [인쇄] 버튼을 누르면 인쇄 품질 진단 보고서가 인쇄됩니다.
- 3 현재 인쇄 품질을 진단하고 문제가 있을 경우에 대한 해결 방법 등이 표시됩니다.

네트워크 구성/무선 네트워크 테스트 보고서 페이지

- 1 Wi-Fi ⓘ 버튼과 정보 ⓘ 버튼을 동시에 누르면 네트워크 구성 페이지가 인쇄됩니다.
- 2 WPS, Wi-Fi, Wi-Fi Direct 등의 네트워크에 대한 상세 정보가 표시됩니다.

! 참고

- 네트워크 구성 페이지는 프린터 홈 페이지(EWS)의 [네트워크] > [일반] > [네트워크 요약] > [인쇄] 버튼을 눌러도 인쇄할 수 있습니다.

무선 빠른 시작 설명서

- 1 정보 ⓘ 버튼을 3초 이상 누르면 무선 빠른 시작 설명서가 인쇄됩니다.
- 2 무선 빠른 시작 설명서에는 무선 접속 방법에 대한 간략한 정보가 표시됩니다.

Wi-Fi Direct 설명서

- 1 Wi-Fi Direct ⓘ 버튼과 정보 ⓘ 버튼을 동시에 누르면 Wi-Fi Direct 설명서가 인쇄됩니다.
- 2 Wi-Fi Direct 설명서에는 Wi-Fi Direct 접속 방법에 대한 간략한 정보가 표시됩니다.

인쇄 언어 변경

- 1 프린터 홈페이지에 접속한 후 [설정] > [환경 설정] > [국가 및 언어] 메뉴를 선택합니다.
- 2 언어 항목을 [English]로 변경한 후 [적용] > [확인] 버튼을 누릅니다.

인쇄 취소

취소 버튼

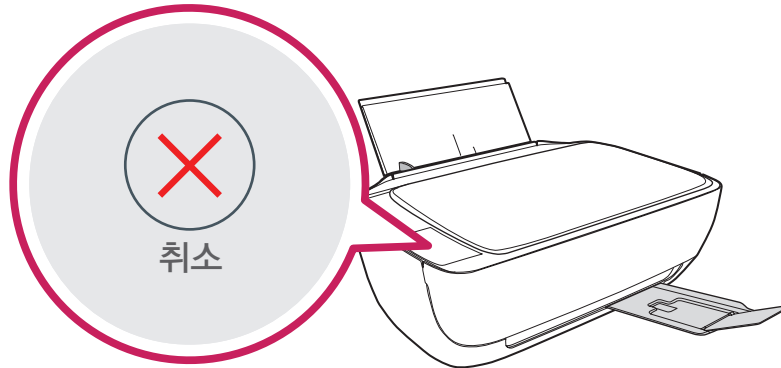

인쇄 진행 중에 제어판의 [취소] 버튼을 누르면 인쇄가 취소됩니다.

Windows® 7

- 1 [시작] > [제어판] > [하드웨어 및 소리] > [장치 및 프린터]를 선택하십시오.
- 2 [LG LIP2040VW]를 선택한 후 마우스 오른쪽 버튼을 눌러 [인쇄 작업 목록 보기] 메뉴로 들어갑니다.
- 3 인쇄 대기열 화면이 나타나면 취소하려는 작업을 선택합니다.
- 4 상단의 [문서] 메뉴를 누른 후 [취소] 버튼을 눌러 인쇄를 취소합니다.

Windows 8/8.1

- 1 데스크톱 화면에서 [참 메뉴] > [설정] > [제어판] > [하드웨어 및 소리] > [장치 및 프린터]를 선택하십시오.
- 2 [LG LIP2040VW]를 선택한 후 마우스 오른쪽 버튼을 눌러 [인쇄 작업 목록 보기] 메뉴로 들어갑니다.
- 3 인쇄 대기열 화면이 나타나면 취소하려는 작업을 선택합니다.
- 4 상단의 [문서] 메뉴를 누른 후 [취소] 버튼을 눌러 인쇄를 취소합니다.

Windows 10

- 1 마우스 오른쪽 버튼으로 [시작] 버튼을 누른 후 [제어판]을 선택하십시오.
- 2 [하드웨어 및 소리] > [장치 및 프린터]를 선택하십시오.
- 3 인쇄 대기열 화면이 나타나면 취소하려는 작업을 선택합니다.
- 4 상단의 [문서] 메뉴를 누른 후 [취소] 버튼을 눌러 인쇄를 취소합니다.

인쇄 기본 설정 메뉴

! 참고

- Windows® 7, Windows 8/8.1, Windows 10은 인쇄 기본 설정 메뉴 화면 구성이 서로 다를 수 있습니다.

사용하는 프로그램에서 [인쇄] 버튼을 누른 후 프린터 선택 화면에서 [LG LIP2040VW]를 선택하십시오.

[기본 설정] 또는 [속성/프린터 속성] 등의 버튼을 누르면 인쇄 기본 설정 메뉴가 나타납니다.

레이아웃 탭

레이아웃 탭에서는 인쇄 레이아웃과 관련된 설정 메뉴를 사용할 수 있습니다.

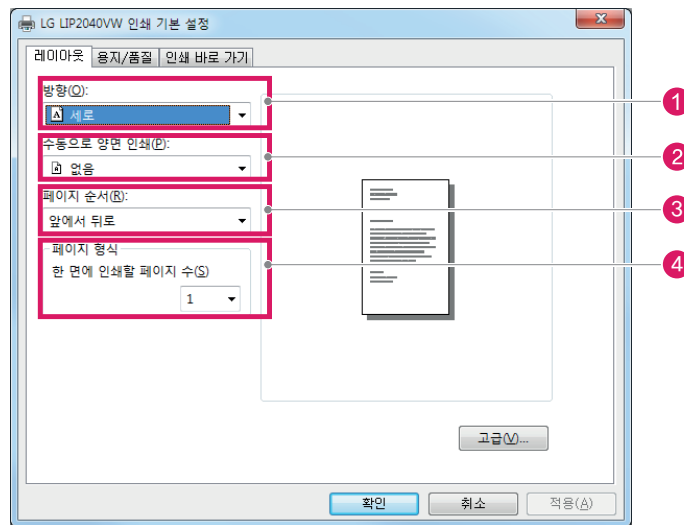

번호	메뉴	설명
①	방향	인쇄 방향을 가로 또는 세로로 변경할 수 있습니다.
②	수동으로 양면 인쇄	긴 쪽으로 넘김 또는 짧은 쪽으로 넘김을 선택합니다.
③	페이지 순서	인쇄할 페이지의 순서를 변경할 수 있습니다.
④	페이지 형식	한 면에 인쇄할 페이지 수를 설정합니다.

용지/품질 탭

용지/품질 탭에서는 용지 공급, 미디어 형식, 인쇄 컬러 등을 설정할 수 있습니다.

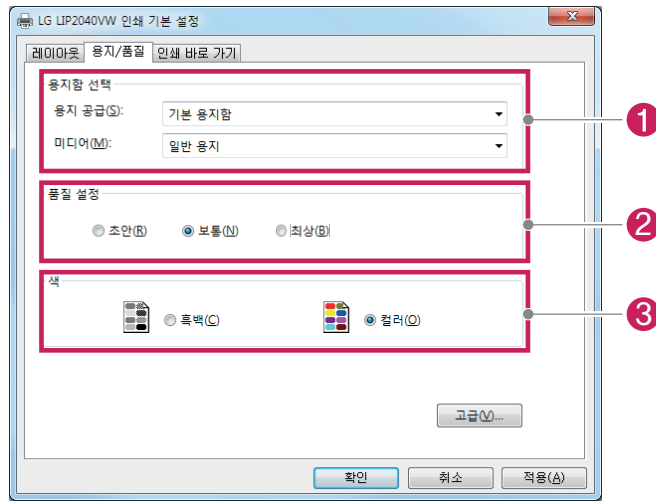

번호	메뉴	설명
①	용지함 선택	용지 공급 방법 및 미디어를 설정합니다. - 용지 공급 : 용지 공급함을 선택합니다. - 미디어 : 인쇄될 용지의 종류를 설정합니다.
②	품질 설정	- 초안: 초안 품질로 인쇄합니다. (잉크가 적게 소모되며, 빠르게 인쇄됩니다.) - 보통: 일반적인 품질로 인쇄합니다. - 최상: 최상의 품질로 인쇄합니다. (잉크가 많이 소모되며, 고품질 인쇄로 인해 느리게 인쇄됩니다.)
③	색	인쇄 컬러를 설정합니다. - 흑백: 검정 잉크만을 사용하여 흑백으로 인쇄합니다. - 컬러: 검정 잉크와 컬러 잉크를 사용하여 컬러로 인쇄합니다.

인쇄 바로 가기 탭

자주 사용되는 인쇄 옵션을 선택하여 빠르게 간편하게 인쇄할 수 있습니다.

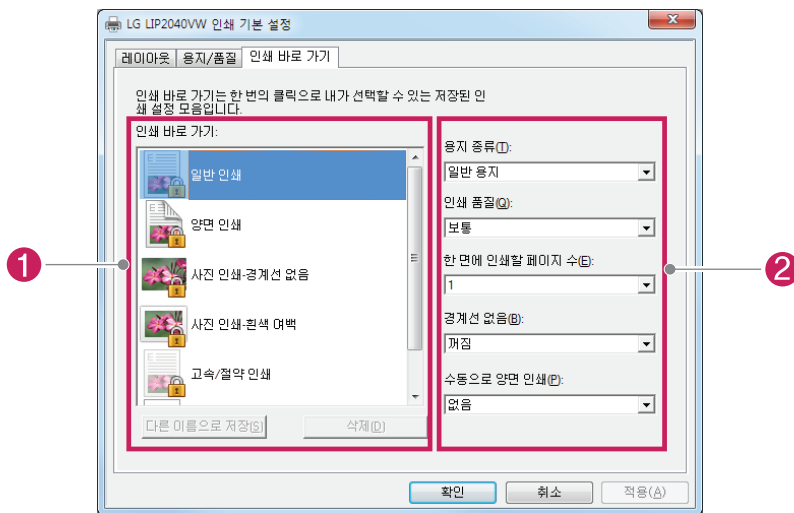

번호	메뉴	설명
①	인쇄 바로 가기	일반, 양면, 사진 인쇄 등의 다양한 인쇄 옵션을 간편하게 선택하여 사용할 수 있으며, 사용자가 원하는 설정 값으로 변경/저장하여 사용할 수 있습니다.
②	세부 설정	용지 종류, 인쇄 품질, 한 면에 인쇄할 페이지 수, 경계선 없음, 양면 인쇄 여부를 설정할 수 있습니다.

고급 옵션 메뉴

레이아웃 또는 용지/품질 탭의 고급 옵션 메뉴를 통해 인쇄 설정을 세부적으로 설정할 수 있습니다.

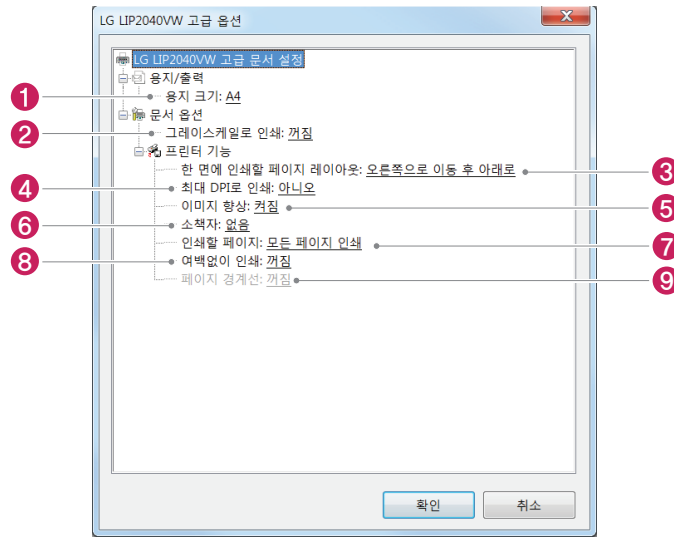

번호	메뉴	설명
①	용지 크기	인쇄에 사용할 용지 크기를 설정합니다.
②	그레이스케일로 인쇄	컬러와 검정 잉크를 사용한 고품질 그레이스케일 또는 검정 잉크만을 사용한 흑백 인쇄를 설정합니다.
③	한 면에 인쇄할 페이지 레이아웃	한 면에 여러 페이지 인쇄 시 인쇄 순서의 레이아웃을 설정합니다.
④	최대 DPI로 인쇄	최대 DPI(해상도) 인쇄 여부를 설정합니다.
⑤	이미지 향상	이미지를 부드럽고 선명하게 조정하여 인쇄 품질을 향상 시킵니다.
⑥	소책자	소책자 바인딩 형식을 선택할 수 있습니다.
⑦	인쇄할 페이지	홀수 (1, 3, 5, 7, 9)페이지 또는 짝수 (2, 4, 6, 8, 10)페이지 인쇄 옵션을 설정할 수 있습니다.
⑧	여백없이 인쇄	페이지 테두리 경계선 없이 전체가 인쇄되도록 설정할 수 있습니다.
⑨	페이지 경계선	소책자 인쇄 시 페이지 경계선 인쇄 여부를 설정할 수 있습니다.

! 참고

- 고급 옵션 메뉴 설정이 잘못 되었을 경우 ⚠ 아이콘이 나타납니다.
- 설정 값을 올바르게 변경 하거나 다음과 같은 화면이 나타나면, 원하는 항목을 선택한 후 [확인] 버튼을 눌러 설정 값을 올바르게 조정하십시오.

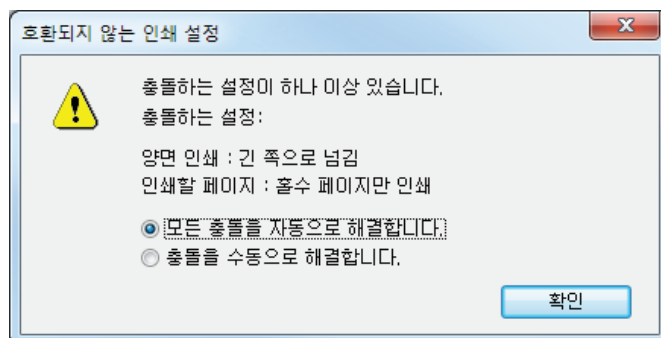

용지 설정 변경

사용자 필요에 따라 제어판에서 사용할 용지 크기와 유형을 변경할 수 있습니다.

- 1 인쇄 설정에서 [기본 설정] 또는 [속성/프린터 속성] 버튼을 누릅니다.
- 2 [레이아웃] 또는 [용지/품질] > [고급] > [용지 크기] 항목에서 원하는 용지 종류를 선택한 후 [확인] 버튼을 누릅니다.

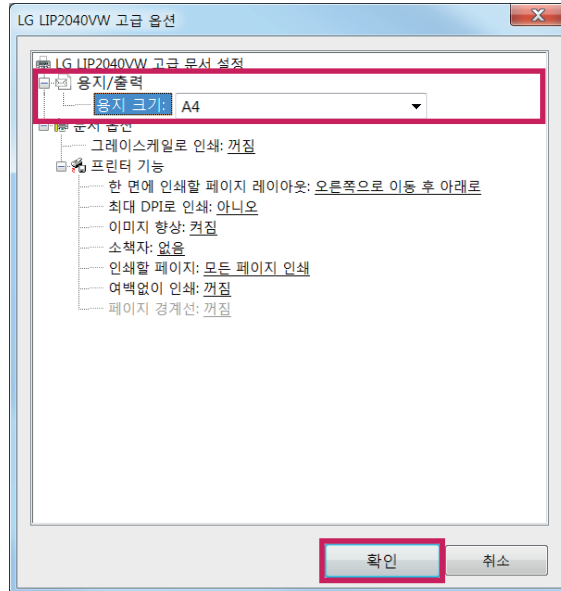

복사하기

흑백/컬러 복사하기

- 1 입력 용지함에 용지를 넣고 크기에 맞게 너비 조정대를 조절합니다.

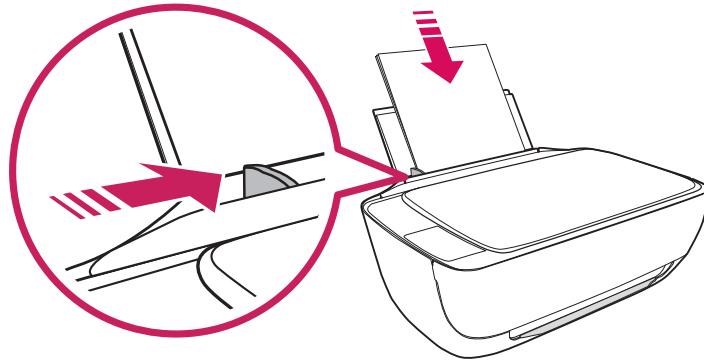

- 2 스캐너 덮개를 열고 원본을 유리면 오른쪽 끝에 맞추어 넣은 후 스캐너 덮개를 닫습니다.
- 3 제어판의 [흑백 복사] 또는 [컬러 복사] 버튼을 누르면 복사가 진행됩니다.
(버튼을 여러번 눌러 복사 매수를 최대 9매로 늘릴 수 있습니다.)

! 참고

- 제어판의 [취소] 버튼을 누르면 복사 작업이 취소됩니다.
- 스캐너 유리면에 이물질 또는 지문 등이 묻어 있을 경우 스캔/인쇄 품질이 저하될 수 있으므로 부드러운 천이나 스폰지로 닦아 청결하게 유지해 주십시오.

복사 작업 취소

- 1 제어판의 취소 **X** 버튼을 누르면, 복사 작업이 취소 됩니다.

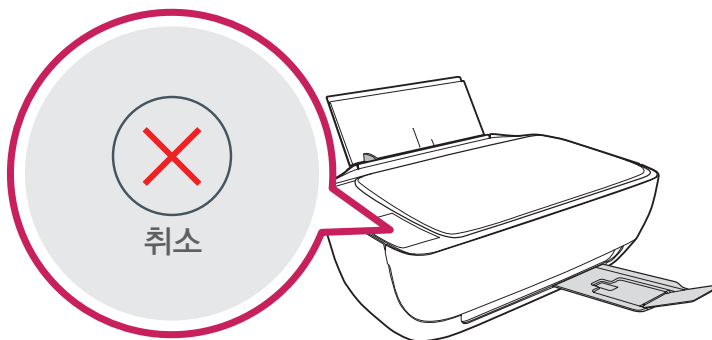

스캔하기

사용자의 필요에 따라 [LG 스캔] 또는 [웹 스캔]으로 스캔 작업을 할 수 있습니다.

LG 스캔으로 스캔하기

- 1 원본을 스캐너 유리면 오른쪽 끝에 맞추어 넣습니다.

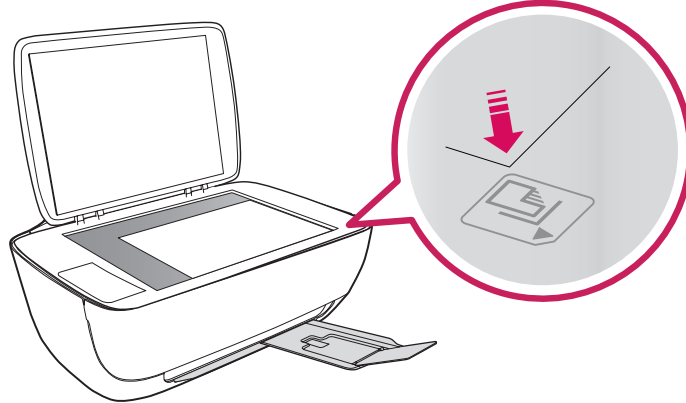

- 2 [시작] > [(모든)프로그램] > [LG] > [LG LIP2040VW] > [LG 스캔] 메뉴를 눌러 프로그램을 실행합니다.
 - Windows 8/8.1 사용자는 데스크톱 화면의 [LG LIP2040VW] 아이콘을 더블 클릭하거나 앱 목록에서 [LG LIP2040VW]를 눌러 프린터 길잡이를 실행한 후 [스캔] > [문서 또는 사진 스캔] 메뉴를 눌러 프로그램을 실행합니다.
 - Windows 10 사용자는 바탕화면의 [LG LIP2040VW] 아이콘을 더블 클릭하거나 [시작] > [모든 앱] > [LG] > [LG LIP2040VW]를 눌러 프린터 길잡이를 실행한 후 [인쇄 및 스캔] > [문서 또는 사진 스캔] 메뉴를 눌러 프로그램을 실행합니다.



3 LG 스캔이 실행되면 원하는 옵션을 선택한 후 [스캔] 버튼을 누릅니다.

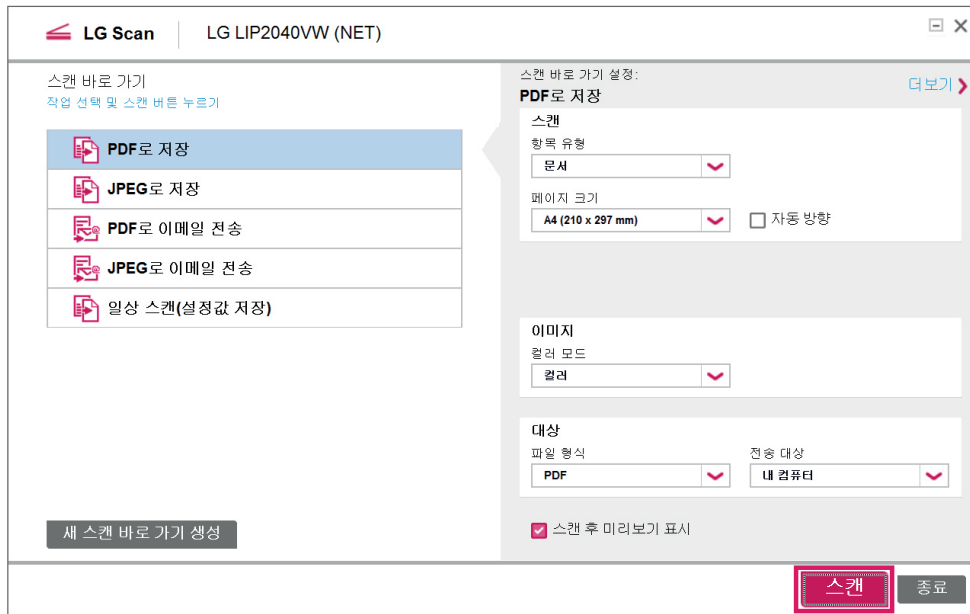

! 참고

- 일상 스캔(설정값 저장) 메뉴에 자주 사용하는 스캔 설정을 저장하여 사용할 수 있습니다.
- 스캔 작업 진행 시 컬러 모드를 변경할 경우 다음과 같은 내용을 참고하십시오.
 - 컬러: 컬러를 사용하여 원본을 그대로 스캔합니다.
 - 흑백: 검정색을 사용하여 원본을 완전한 흑백으로 스캔합니다.
 - 컬러 자동 감지: 스캔할 원본의 컬러를 자동으로 감지하여 스캔합니다.

4 스캔이 완료되면 미리보기 화면에서 스캔된 이미지를 확인한 후 [저장] 버튼을 누릅니다.

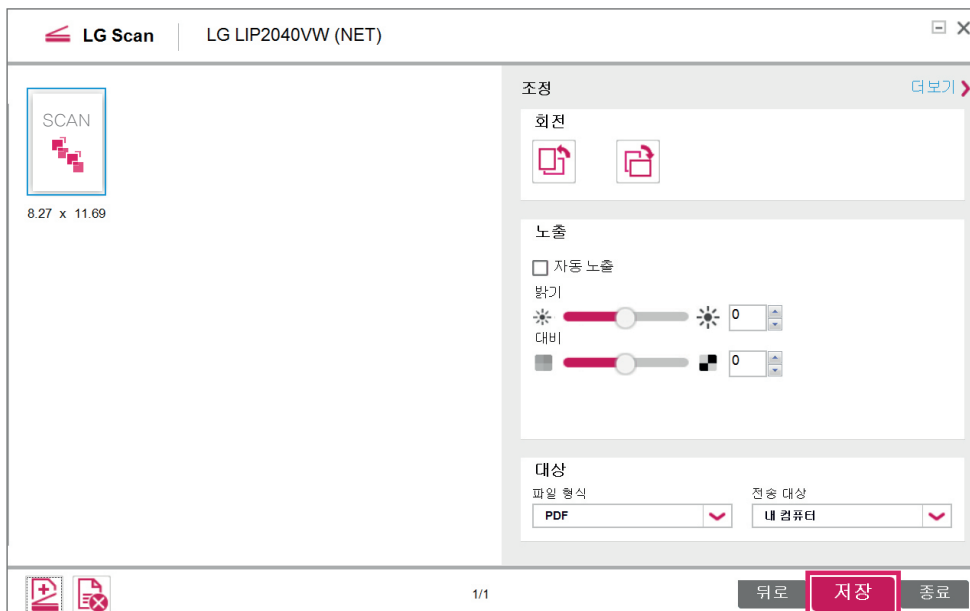

! 참고

- 버튼을 눌러, 새로운 스캔 이미지를 추가하거나 버튼을 눌러 스캔 이미지를 삭제할 수 있습니다.
 - JPG, BMP, PNG는 개별 파일로 저장되며, PDF와 TIF는 한 개의 파일로 저장됩니다.
 - TIF 형식은 [일상 스캔] 메뉴에서 선택할 수 있습니다.

LG 스캔 세부 설정

LG 스캔을 실행한 후 [더 보기] 메뉴를 눌러, 스캔 세부 설정을 변경할 수 있습니다.

! 참고

- 설정을 완료한 후 [새 스캔 바로 가기 생성] 버튼을 누르면, 스캔 바로 가기가 추가됩니다.



번호	메뉴	설명
①	스캔	항목 유형, 페이지 크기, 페이지 방향, 해상도(ppi)를 설정을 변경할 수 있습니다.
②	이미지	컬러 모드와, 컬러 및 회색에 대한 노출 설정을 변경할 수 있습니다.
③	문서	내용 고정, 빈 페이지 삭제, 배경 필터 적용 여부를 설정할 수 있습니다.
④	대상	파일 형식 및 파일 이름, 전송 대상, 폴더 위치 등을 설정할 수 있습니다.

웹 스캔 사용하기

Webscan을 사용하기 위해서는 PC와 프린터가 무선 공유기(라우터) 또는 Wi-Fi Direct 모드를 통해 연결되어 있어야 합니다.

- 1 바탕화면의 [LG LIP2040VW] 아이콘을 더블 클릭하거나 [시작] > [(모든)프로그램] > [LG] > [LG LIP2040VW] > [LG LIP2040VW]를 눌러 프린터 길잡이를 실행합니다.
 - Windows 8/8.1 사용자는 데스크톱 화면 [LG LIP2040VW] 아이콘을 더블 클릭하거나 앱 목록에서 [LG LIP2040VW]를 눌러 프린터 길잡이를 실행합니다.
 - Windows 10 사용자는 바탕화면의 [LG LIP2040VW] 아이콘을 더블 클릭하거나 [시작] > [모든 앱] > [LG] > [LG LIP2040VW]를 눌러 프린터 길잡이를 실행합니다.
- 2 프린터 홈 페이지(EWS)를 선택하면 다음과 같이 프린터 홈 페이지(EWS) 초기 화면이 나타납니다.



! 참고

- 인터넷 브라우저를 열고 복합기에 할당된 IP(예: 192.168.0.1)를 직접 입력한 후 [Enter] 키를 눌러 프린터 홈 페이지에 접속할 수 있습니다.
- 복합기가 Wi-Fi Direct로 연결되어 있을 경우 인터넷 브라우저를 열고 주소창에 192.168.223.1을 입력하여 프린터 홈페이지(EWS)에 접속할 수 있습니다.
- 복합기 제어판의 정보 ⓘ 버튼을 눌러 "프린터 정보 페이지"에서 복합기의 IP를 확인할 수 있습니다.

- 3 [웹 스캔] 메뉴에서 원하는 설정을 선택한 후 [스캔 시작] > [확인] 버튼을 누릅니다.

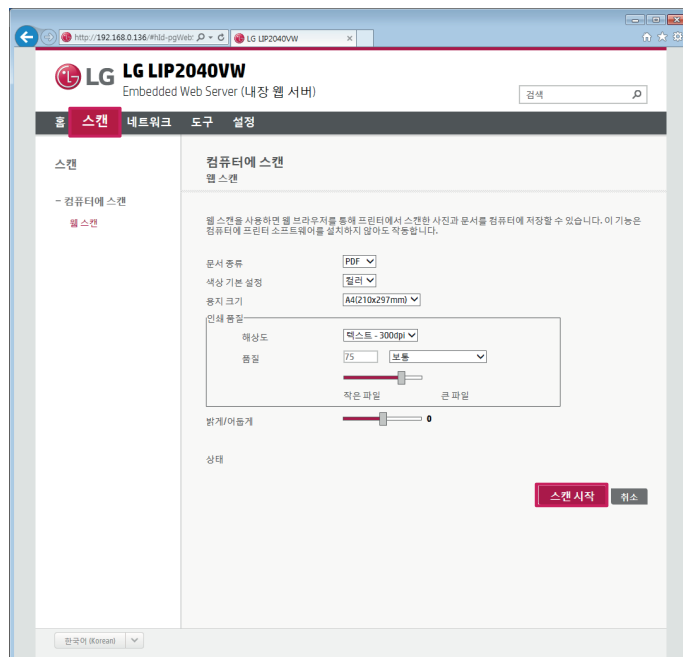

! 참고

- 웹 스캔 화면에 비활성화 메시지가 나타나는 경우 다음과 같이 웹 스캔 기능을 활성화 해야 합니다.
[설정] > [보안] > [관리자 설정] > [프린터 기능] 항목에서 [웹 스캔] 기능을 선택한 후 [적용] 버튼을 누르세요.

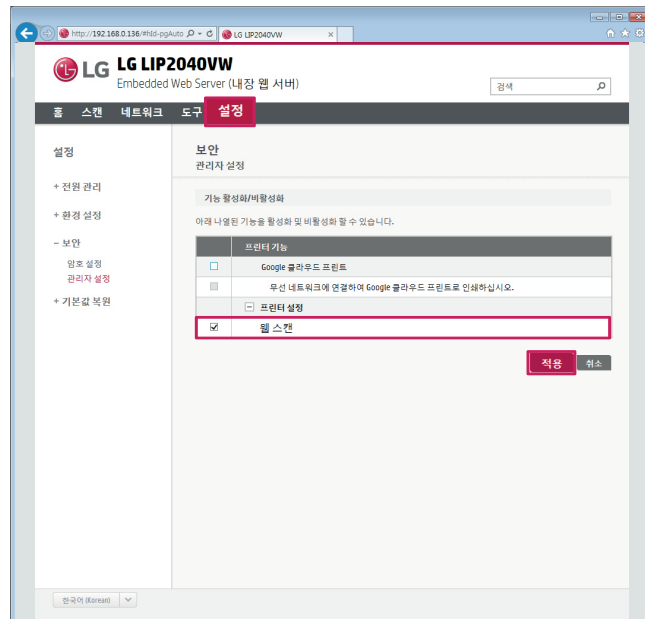

- 4 PDF로 스캔한 경우 다음 화면에서 저장  버튼을 누르세요.

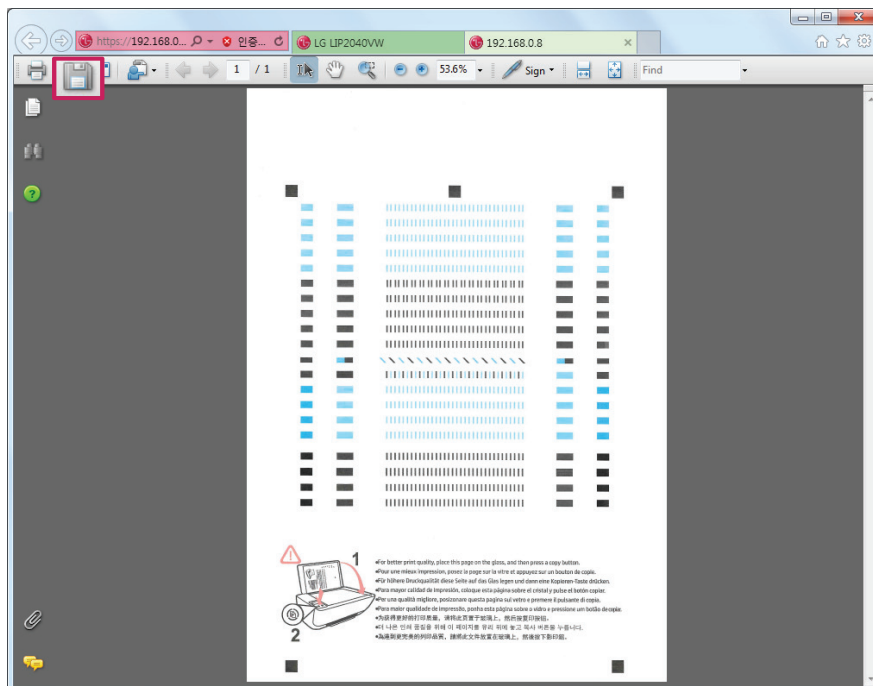

5 JPEG로 스캔한 경우 다음 화면에서 [마우스 오른쪽 버튼] > [다른 이름으로 사진 저장] 메뉴를 누르세요.

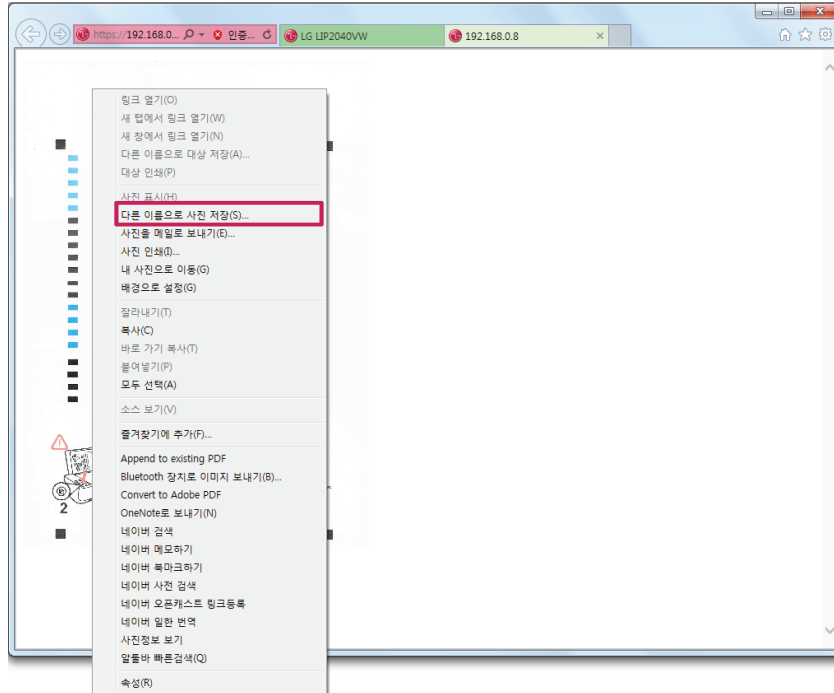

6 다음과 같은 화면이 나타나면, 저장할 경로와 파일명을 지정한 후 [저장] 버튼을 누릅니다.

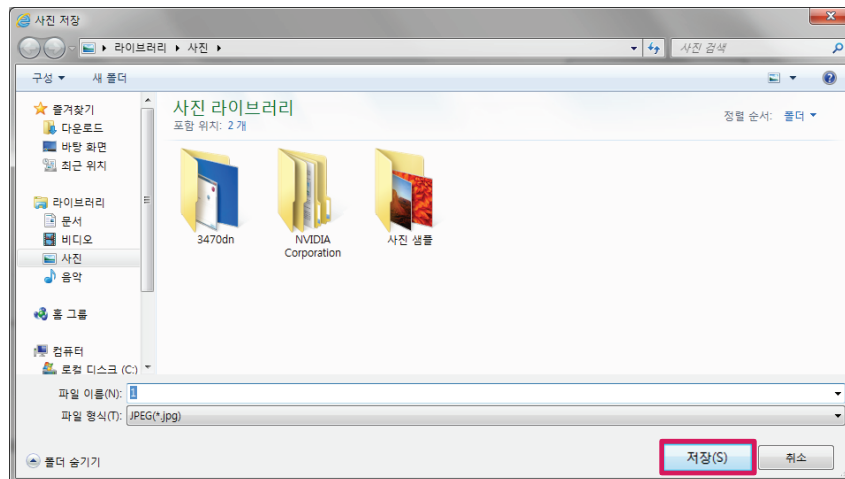

LG Photo Creations

LG Photo Creations는 사용자가 촬영한 사진이나 이미지를 사용해 사진첩, 축하 카드, 달력, 캘린더 등을 쉽고 빠르게 제작할 수 있도록 해주는 소프트웨어입니다.

! 참고

- LG Photo Creations를 설치하려면, PC가 인터넷에 연결되어 있어야 합니다.
- LG Photo Creations에 대한 보다 자세한 사항은 LG Photo Creations에 포함된 도움말을 참조하세요.
- 소프트웨어 버전에 따라 화면 및 메뉴 구성이 본문과 달라질 수 있습니다.

LG Photo Creations 실행하기

- 1 바탕화면의 [LG Photo Creations] 아이콘을 두번 눌러 실행합니다.
 - Windows 8/8.1 사용자는 데스크톱 화면의 [LG Photo Creation] 아이콘을 더블 클릭하거나 앱 목록에서 [LG Photo Creation]를 눌러 실행하십시오.
 - Windows 10 사용자는 바탕화면의 [LG Photo Creation] 아이콘을 더블 클릭하거나 [시작] > [모든 앱] > [LG] > [LG Photo Creation]를 눌러 실행하십시오.
- 2 다음과 같은 화면이 나타나면, [LG Photo Creations 다운로드 및 바로 설치하기]를 선택한 후 [다음] 버튼을 누릅니다.



- 3 다음과 같이 [LG Photo Creations]의 다운로드 및 설치가 진행됩니다.

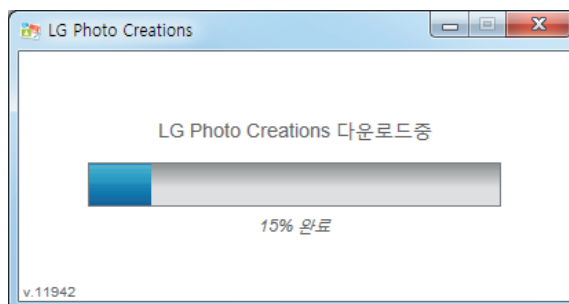

- 4 다음과 같은 화면이 나타나면, 약관 및 정보에 대한 내용을 확인하고 [본인은 설치 약정 및 설정을 검토하고 수락하였습니다.]를 체크한 후 [계속] 버튼을 눌러 [LG Photo Creations]를 실행합니다.



LG Photo Creations 홈 화면 구성



번호	메뉴	설명
①	내비게이션 버튼	뒤로/앞으로 이동 버튼을 눌러 메뉴를 이동할 수 있습니다.
②	홈 및 카테고리	홈 버튼 및 종류별로 분류된 디자인 카테고리 메뉴가 제공됩니다.
③	계정, 프로젝트, 설정 메뉴	프로젝트 메뉴 및 설정 메뉴를 사용할 수 있습니다.
④	쇼핑카트	쇼핑카트에 담은 테마 디자인 목록을 표시합니다.
⑤	도움말	LG Photo Creation 도움말을 실행합니다.
⑥	테마 디자인 화면	사용자가 원하는 테마 디자인에 빠르게 접근할 수 있도록 유형별로 분류된 테마 디자인 메뉴가 제공됩니다.

LG Photo Creations 사용하기

LG Photo Creations를 사용해 다음과 같은 방법으로 테마 디자인을 제작할 수 있습니다.

! 참고

- LG Photo Creations에 대한 보다 자세한 사항은 "도움말"을 참조하십시오.

1 LG Photo Creations 홈 화면의 카테고리 또는 테마 디자인 화면 메뉴에서 원하는 테마를 선택합니다.



2 테마 디자인이 목록이 나타나면 원하는 테마 디자인을 선택합니다.

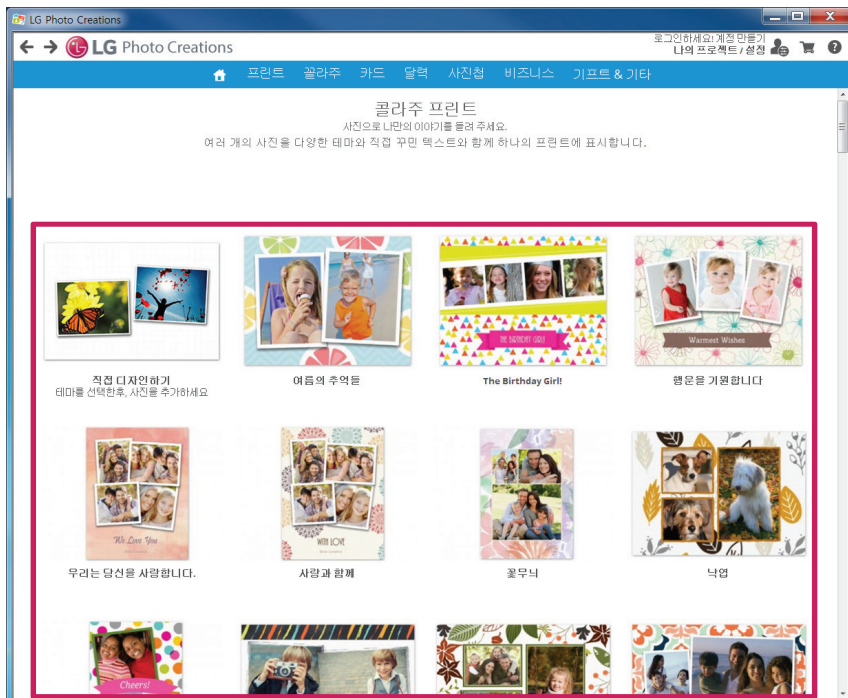

3 다음과 같은 화면이 나타나면, [직접 인쇄하기] 버튼을 누릅니다.

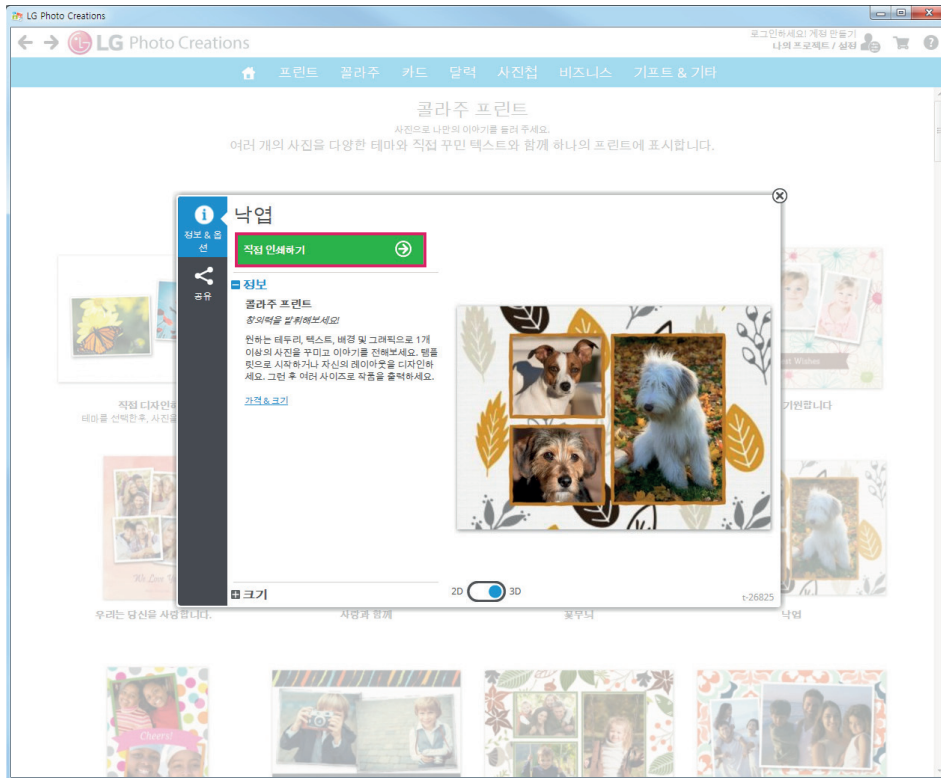

4 테마 디자인 편집 화면이 나타나면, [사진 끌어오기 위치]를 선택한 후 [사진 추가하기] > [사진 추가하기...] 버튼을 누릅니다.

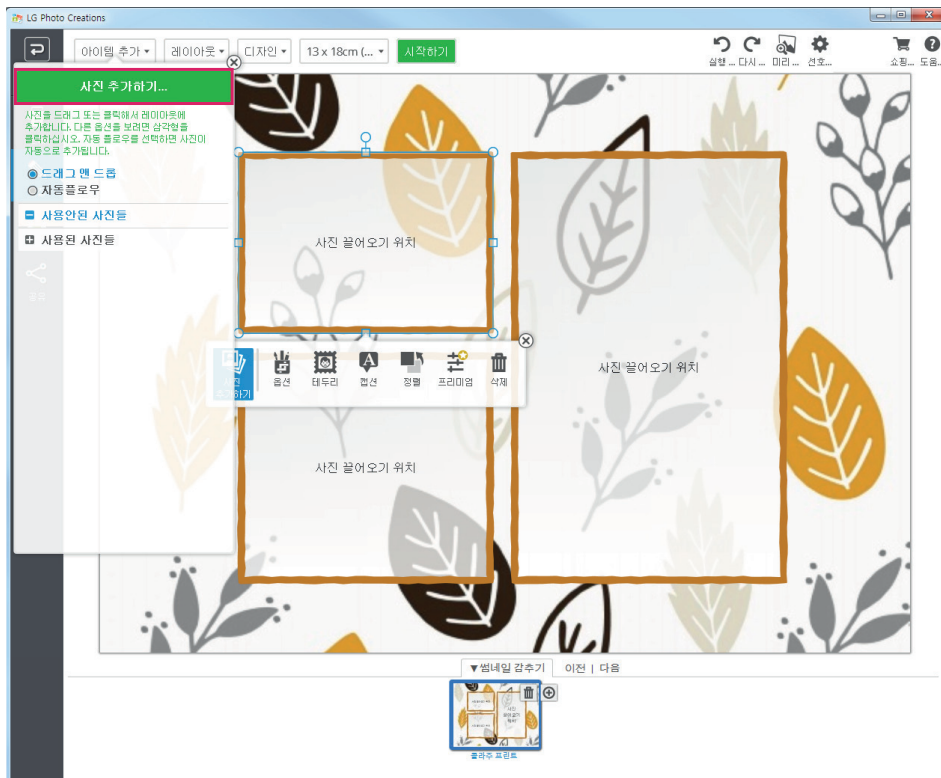

- 5 다음과 같은 화면이 나타나면, 소셜 네트워크 메뉴 또는 [이 컴퓨터에서 찾아보기] 버튼을 눌러 사용할 이미지를 불러옵니다.

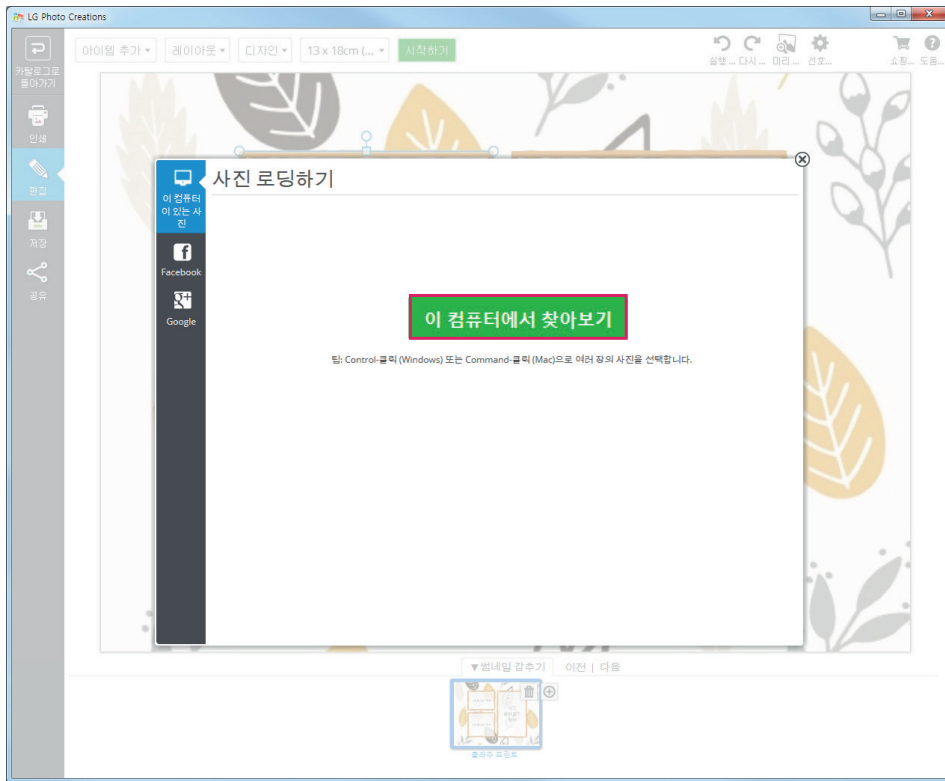

- 6 이미지를 테마 디자인의 [사진 끌어오기 위치]로 드래그 하거나 [자동플로우 사용] 항목을 선택하여 사진을 배치한 후 원하는 텍스트를 입력합니다.

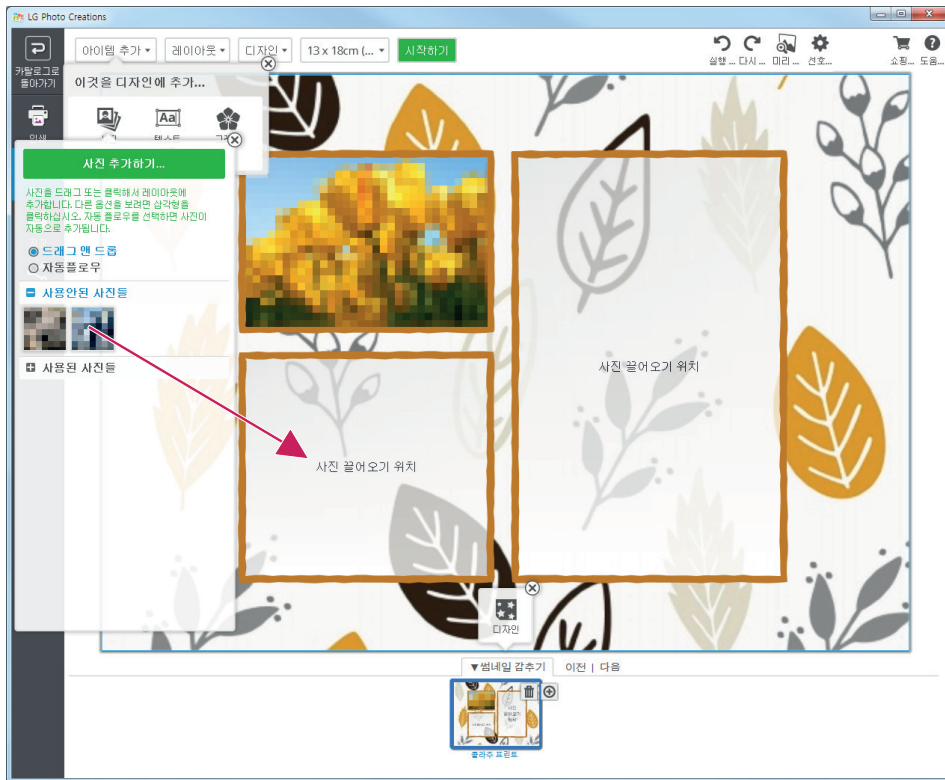

- 7 상단의 사이즈 변경 메뉴를 사용하여 사이즈를 변경하거나, 아이템 추가, 레이아웃, 디자인 등의 메뉴를 통해 디자인을 변경할 수 있습니다.



- 8 사진 편집이 완료되면 버튼을 눌러 페이지를 추가하거나 버튼을 눌러 페이지를 삭제할 수 있습니다.

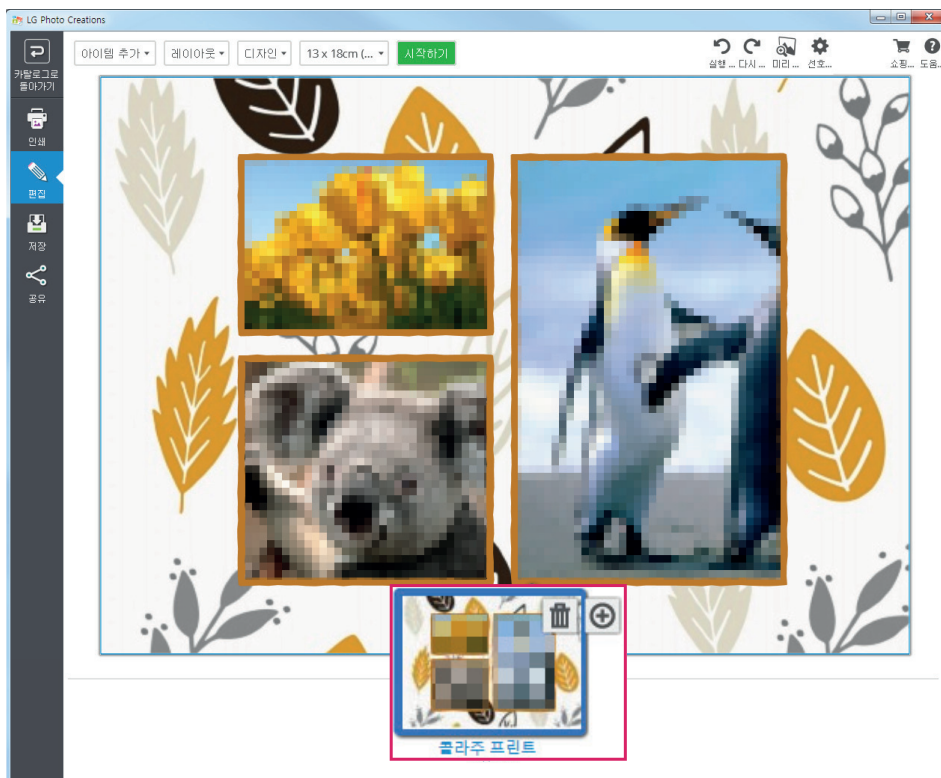

9 편집 중인 테마 디자인(프로젝트)을 저장하려면 화면 좌측의 [저장] 버튼을 누릅니다.

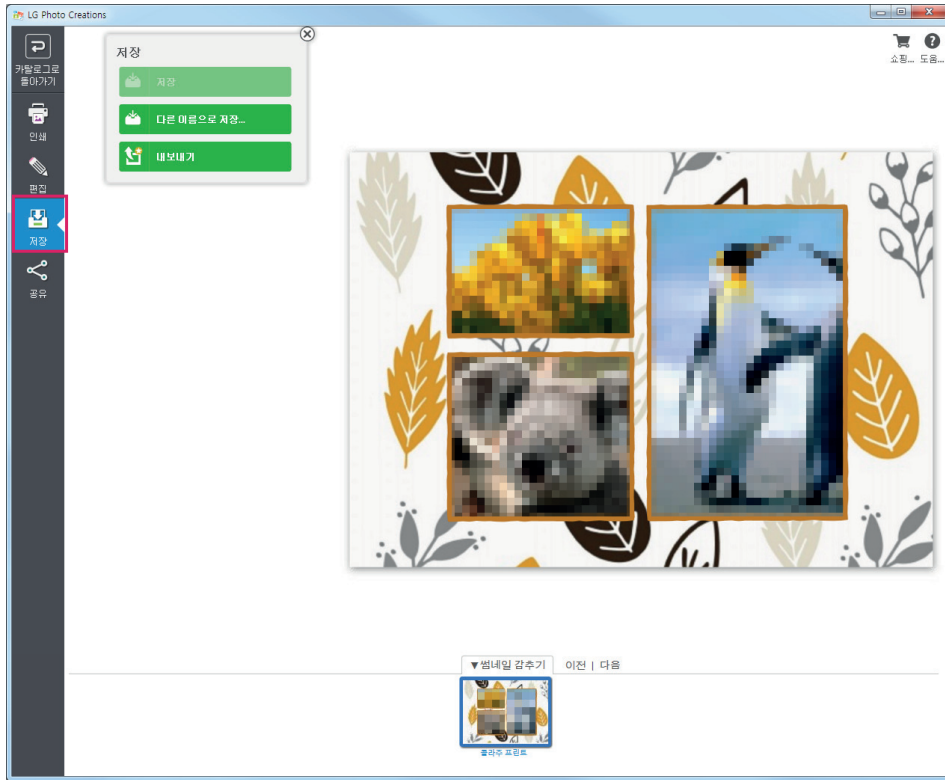

10 [저장] 또는 [다른 이름으로 저장...] 버튼을 눌러 프로젝트를 저장하세요.

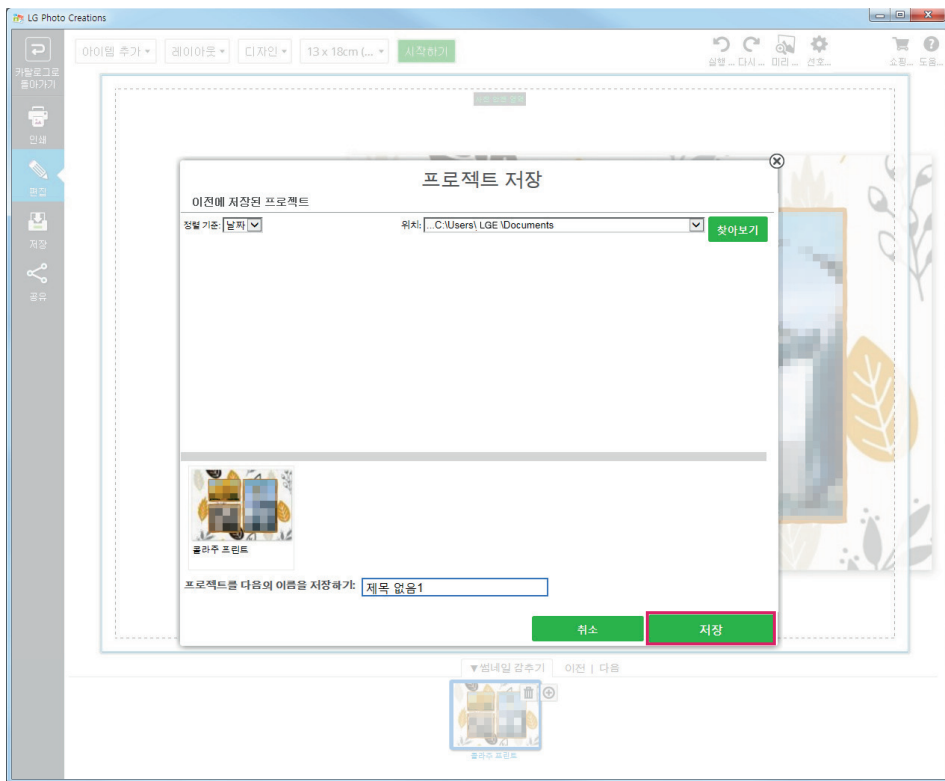

! 참고

- 저장된 프로젝트는 LG Photo Creations 홈 화면의 [계정, 프로젝트, 설정] 메뉴에서 확인할 수 있습니다.

11 제작이 완료되면, [인쇄] 버튼을 눌러 완료된 테마 디자인을 인쇄할 수 있습니다.



복합기 관리 및 유지보수

인쇄 작업관리

인쇄 대기열을 통해 현재 복합기에 작업 진행 및 대기중인 파일 목록을 확인하고 인쇄 작업을 중지/시작/취소할 수 있습니다.

- 1 [시작] > [실행] 또는 [시작] > [프로그램 및 파일 검색] 창을 선택합니다.
 - Windows 8/8.1: 데스크톱 화면에서 [참 메뉴] > [검색] 메뉴를 선택하고, 검색 창에 "실행"를 입력한 후 [Enter] 키를 누릅니다.
 - Windows 10 사용자는 마우스 오른쪽 버튼으로 [시작] 버튼을 누른 후 [실행]을 선택합니다.
- 2 [실행] 또는 [프로그램 및 파일 검색] 창에 "control printers" 를 입력한 후 [Enter] 키를 누릅니다.
- 3 [장치 및 프린터] 화면이 나타나면 [LG LIP2040VW]를 선택합니다.
- 4 마우스 오른쪽 버튼을 눌러 [인쇄 작업 목록 보기] 메뉴를 선택합니다.
- 5 [프린터 대기열] 화면이 나타납니다.

기본 복합기 설정

다른 복합기가 기본 복합기로 설정되어 있거나, 수동으로 기본 복합기를 설정해야 하는 경우 다음과 같은 방법으로 기본 복합기를 설정할 수 있습니다.

- 1 [시작] > [실행] 또는 [시작] > [프로그램 및 파일 검색] 창을 선택합니다.
 - Windows 8/8.1: 데스크톱 화면에서 [참 메뉴] > [검색] 메뉴를 선택하고, 검색 창에 "실행"를 입력한 후 [Enter] 키를 누릅니다.
 - Windows 10 사용자는 마우스 오른쪽 버튼으로 [시작] 버튼을 누른 후 [실행]을 선택합니다.
- 2 [실행] 또는 [프로그램 및 파일 검색] 창에 "control printers" 를 입력한 후 [Enter] 키를 누릅니다.
- 3 [장치 및 프린터] 화면이 나타나면 [LG LIP2040VW]를 선택합니다.
- 4 마우스 오른쪽 버튼을 눌러 [기본 프린터로 설정] 메뉴를 선택합니다.

기본 인쇄 모드 변경

기본 인쇄 모드를 변경하여 잉크를 절약하거나 사진이나 고품질 문서 인쇄를 위해 기본 인쇄 모드를 변경하여 사용할 수 있습니다.

- 1 입력 용지함에 용지를 넣고 크기에 맞게 너비 조정대를 조절합니다.
- 2 사용하는 프로그램에서 [인쇄] 버튼을 누릅니다.
- 3 복합기 선택 화면이 나타나면 [LG LIP2040VW]를 선택합니다.
- 4 [기본 설정] 또는 [속성/프린터 속성] 버튼을 누릅니다.
- 5 [품질 설정] 항목에서 원하는 품질을 선택한 후 [확인] 버튼을 누릅니다.
- 6 [인쇄] 또는 [확인] 버튼을 누릅니다.
- 7 인쇄가 정상적으로 진행되는지 확인합니다.

인쇄 일시 중지/취소

인쇄 진행 중인 인쇄 작업은 복합기 제어판의 **X** 버튼을 누릅니다.

- 1 [시작] > [실행] 또는 [시작] > [프로그램 및 파일 검색] 창을 선택합니다.
 - Windows 8/8.1: 데스크톱 화면에서 [참 메뉴] > [검색] 메뉴를 선택하고, 검색 창에 "실행"을 입력한 후 [Enter] 키를 누릅니다.
 - Windows 10 사용자는 마우스 오른쪽 버튼으로 [시작] 버튼을 누른 후 [실행]을 선택합니다.
- 2 [실행] 또는 [프로그램 및 파일 검색] 창에 "control printers" 를 입력한 후 [Enter] 키를 누릅니다.
- 3 [장치 및 프린터] 화면이 나타나면 [LG LIP2040VW]를 선택합니다.
- 4 마우스 오른쪽 버튼을 눌러 [인쇄 작업 목록 보기] 메뉴를 선택합니다.
- 5 프린터 대기열에서 중지/취소하려는 대기열을 선택합니다.
- 6 마우스 오른쪽 버튼을 눌러 [일시 중지] 또는 [취소]를 선택하십시오.

! 참고

- 일시 중지/중지된 인쇄 작업을 다시 시작하려면 대기열에서 마우스 오른쪽 버튼을 눌러 [계속] 또는 [다시 시작]을 선택하십시오. 모든 인쇄 작업을 취소하려면 [프린터] > [모든 문서 취소]를 선택하십시오.
- 인쇄 취소가 되지 않을 경우: [시작] > [실행] 또는 [시작] > [(모든) 프로그램] > 보조프로그램 > [실행] 창을 선택한 후 spool을 입력합니다. 그리고 [PRINTERS]를 선택한 후 폴더안에 있는 파일을 모두 삭제한 후 위와 같은 방법으로 다시 한번 취소를 해 보시기 바랍니다.
 - Windows 8/8.1: 데스크톱 화면에서 [참 메뉴] > [검색] 메뉴를 선택하고, 앱목록에서 [실행]을 선택한 후 spool을 입력합니다.
 - Windows 10: 마우스 오른쪽 버튼으로 [시작] > [실행]을 누른 후 spool을 입력합니다.

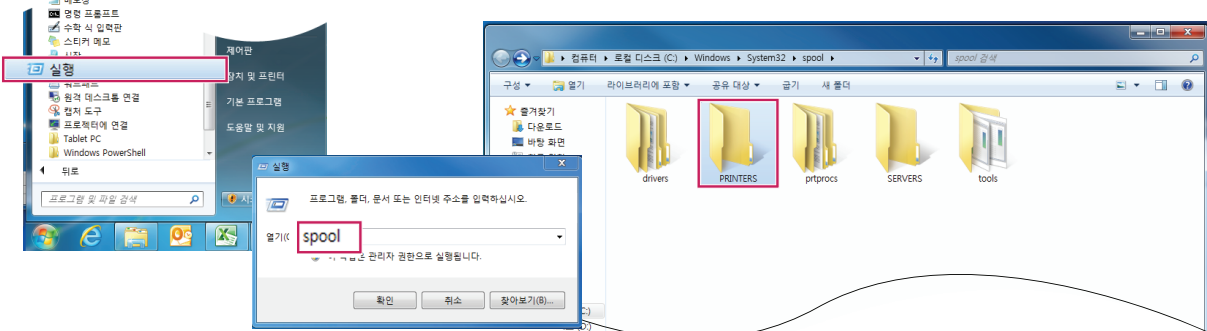

- [PRINTERS] 폴더안에 파일이 삭제가 안될 경우에는 [서비스]에 Printer spooler를 중지하고 삭제하시기 바랍니다. (Windows 7 인 경우 [내 컴퓨터] 선택 > 오른쪽 마우스로 [관리] 선택 > [서비스 및 응용 프로그램] 선택 > [서비스]를 선택한 후 Printer spooler를 중지하고 파일을 삭제한 후 반드시 printer spooler에서 [시작]을 다시 선택해야만 정상적으로 작동됩니다.)
- 파일을 삭제한 후에는 반드시 PC를 재시작해야 합니다.

잉크 카트리지 관리하기

잉크 카트리지를 잘못 관리할 경우 복합기 고장 및 문제 발생의 원인이 될 수 있으므로 다음과 같은 사항을 준수하여 주십시오.

- 1 사용하지 않은 잉크 카트리지는 사용하기 전까지 포장을 뜯지 마십시오.
 - 포장을 뜯은 상태로 보관하면 노즐이 막혀 인쇄 품질이 떨어지거나 인쇄가 되지 않을 수 있습니다.
 - 잉크 잔량이 남은 잉크 카트리지는 보관함이나 진공 비닐에 넣어 보관하십시오.
- 2 충전용 잉크를 넣어서 사용하거나 LG전자에서 보증되지 않은 잉크 카트리지는 사용하지 마십시오.
 - 충전용 잉크 또는 보증되지 않은 잉크 카트리지를 사용 중에 문제가 발생한 경우 무상 서비스 대상에서 제외됩니다.
- 3 장기간 동안 사용하지 않을 때에는 잉크 카트리지를 분리한 후 보관함이나 진공 비닐에 넣어 보관 하십시오.
 - 잉크 카트리지의 노즐이 막혀 인쇄 품질이 떨어지거나 인쇄가 되지 않을 수 있습니다.

잉크 잔량 확인하기

LG전자 프린터 길잡이를 통해 다음과 같이 잉크 잔량을 확인하십시오.

- 1 바탕화면의 [LG LIP2040VW] 아이콘을 더블 클릭하거나 [시작] > [(모든)프로그램] > [LG] > [LG LIP2040VW] > [LG LIP2040VW]를 눌러 프린터 길잡이를 실행합니다.
 - Windows 8/8.1 사용자는 데스크톱 화면 [LG LIP2040VW] 아이콘을 더블 클릭하거나 앱 목록에서 [LG LIP2040VW]를 눌러 프린터 길잡이를 실행합니다.
 - Windows 10 사용자는 바탕화면의 [LG LIP2040VW] 아이콘을 더블 클릭하거나 [시작] > [모든 앱] > [LG] > [LG LIP2040VW]를 눌러 프린터 길잡이를 실행합니다.
- 2 다음과 같은 화면이 나타나면 [예상 잉크량] 메뉴를 선택합니다.

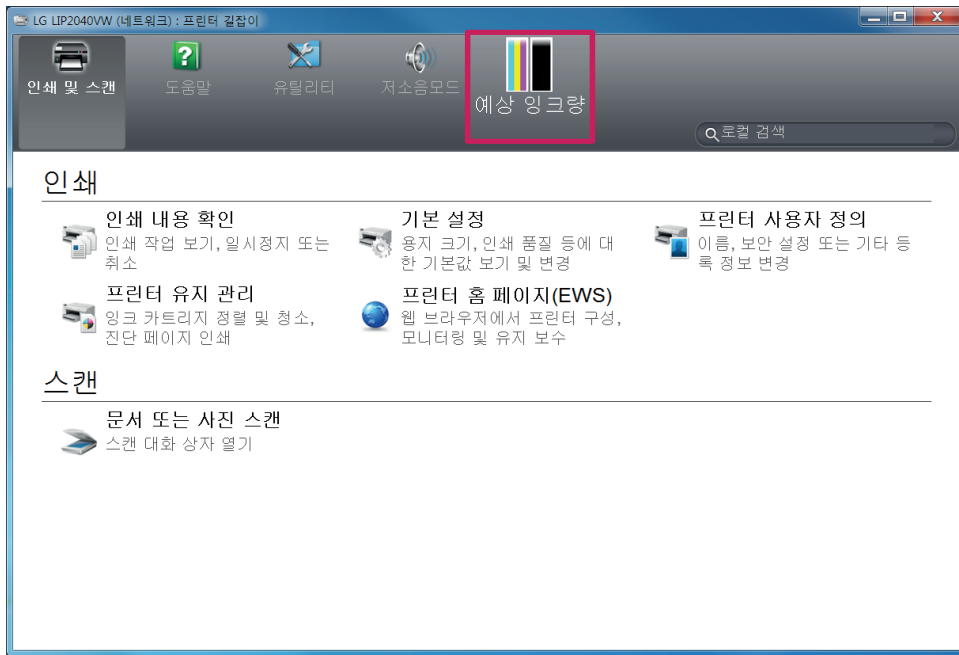





- 3 다음과 같이 예상 잉크량이 표시됩니다.



참고

- 예상 잉크량 화면에는 잉크 카트리지 상태에 따라 다음과 같은 아이콘이 표시됩니다.

아이콘	내용
	새로운 잉크 카트리지가 장착되었거나 사용 가능한 잉크 카트리지가 장착된 상태입니다.
	잉크 모두 소모, 인식 실패, 잉크 누출, 잉크 카트리지 미 장착 등으로 인하여 잉크 카트리지를 사용할 수 없는 상태입니다.
	잉크량이 매우 부족하거나 비정품 잉크 카트리지가 감지된 상태입니다. 이러한 경우 사용 경고 창이 나타나며, 인쇄 품질이 저하될 수 있습니다. (인쇄를 계속 진행할 수 있으나 인쇄 품질이 저하될 수 있습니다.)
	잉크 카트리지에 알 수 없는 문제가 발생하여 프린터가 문제를 해결할 수 없는 상태입니다. 이러한 경우 인쇄가 진행되지 않을 수 있습니다.

잉크 카트리지 정렬하기

진단 정보 페이지의 색상이나 선이 잘못 정렬 되었을 경우 복합기 내부를 청소 한 후 잉크 카트리지 정렬을 실행하십시오.

- 바탕화면의 [LG LIP2040VW] 아이콘을 더블 클릭하거나 [시작] > [(모든)프로그램] > [LG] > [LG LIP2040VW] > [LG LIP2040VW]를 눌러 프린터 길잡이를 실행합니다.
 - Windows 8/8.1 사용자는 데스크톱 화면 [LG LIP2040VW] 아이콘을 더블 클릭하거나 앱 목록에서 [LG LIP2040VW]를 눌러 프린터 길잡이를 실행합니다.
 - Windows 10 사용자는 바탕화면의 [LG LIP2040VW] 아이콘을 더블 클릭하거나 [시작] > [모든 앱] > [LG] > [LG LIP2040VW]를 눌러 프린터 길잡이를 실행합니다.
- 다음과 같은 화면이 나타나면 [프린터 유지 관리] 메뉴를 선택 합니다.

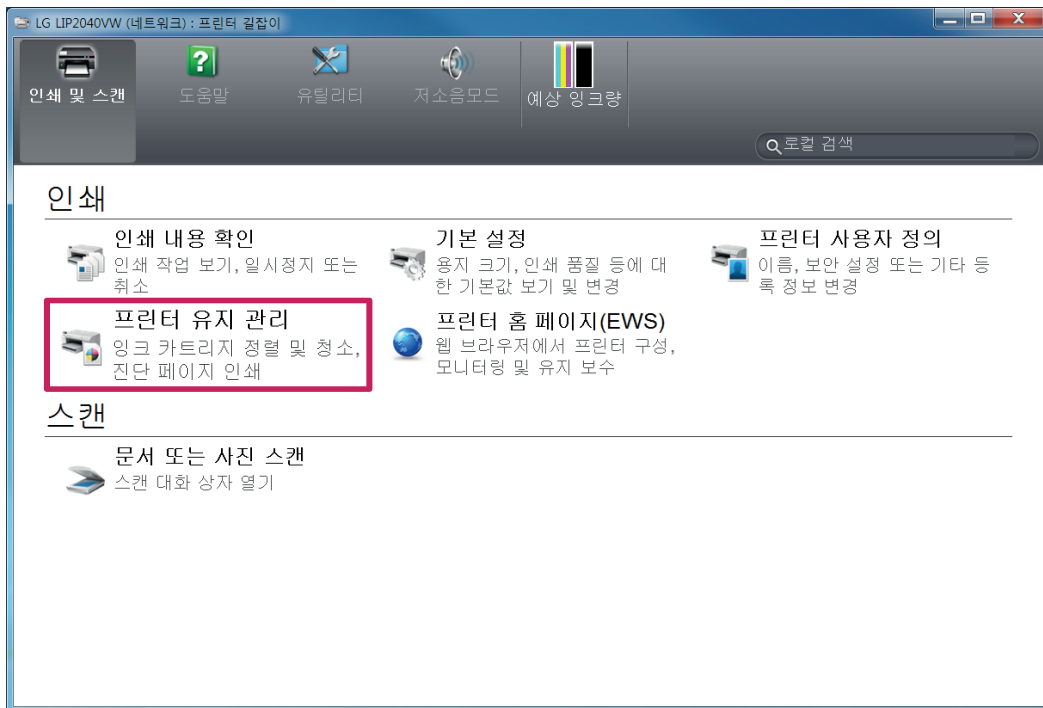

3 [LG LIP2040VW 도구상자] 화면이 나타나면 [장치 서비스] 탭을 누른 후 [잉크 카트리지 정렬] 버튼을 누릅니다.

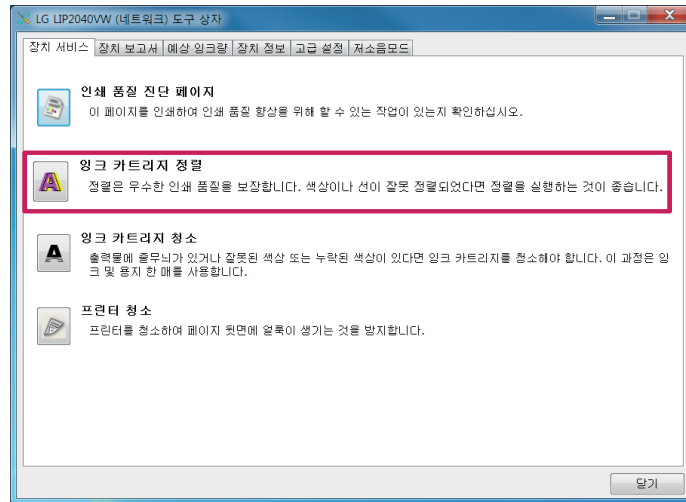

4 다음과 같은 화면이 나타나면 [다음] 버튼을 눌러 잉크 카트리지 정렬을 진행하십시오.

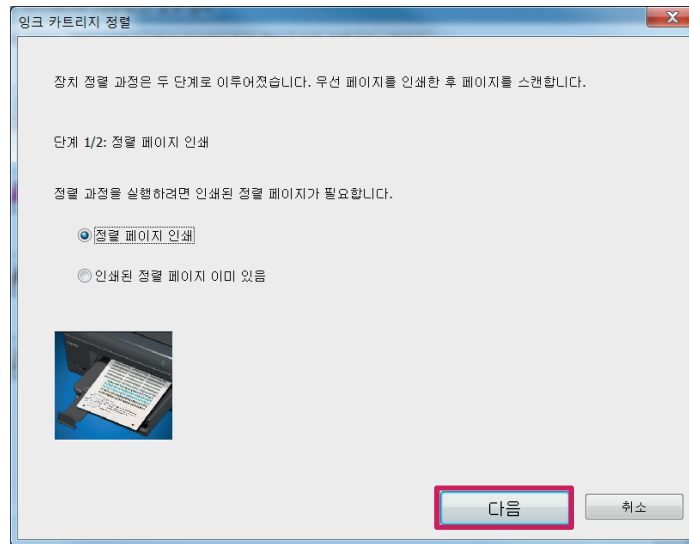

5 잠시 후 잉크 카트리지 정렬 페이지가 인쇄 됩니다.

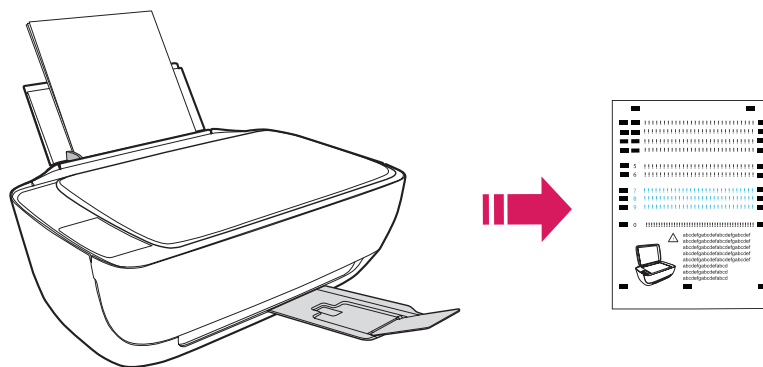

6 스캐너 덮개를 열고 인쇄된 정렬 페이지 앞면이 아래를 향하도록 놓습니다.

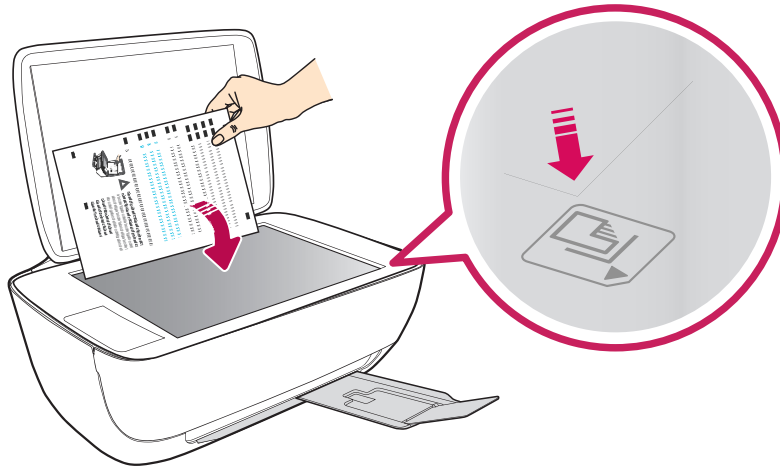

7 스캐너 덮개를 닫고 [스캔] 버튼을 눌러 정렬 페이지 스캔을 진행합니다.

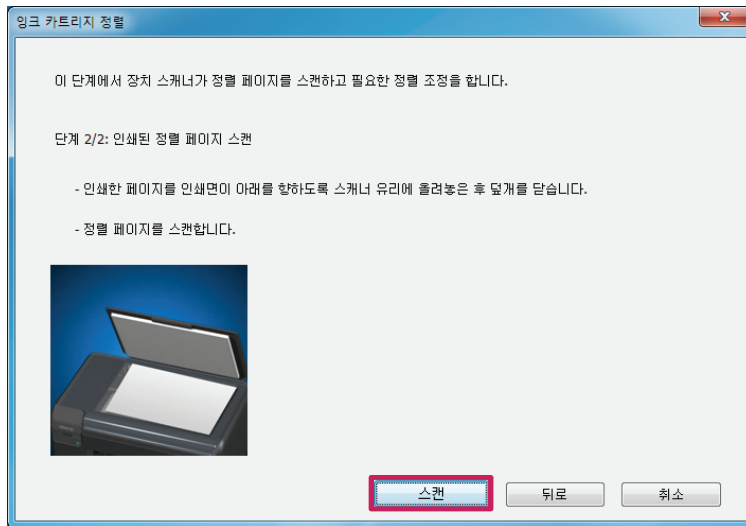

8 다음과 같은 화면이 나타나면 [확인] 버튼을 눌러 잉크 카트리지 정렬을 완료합니다.

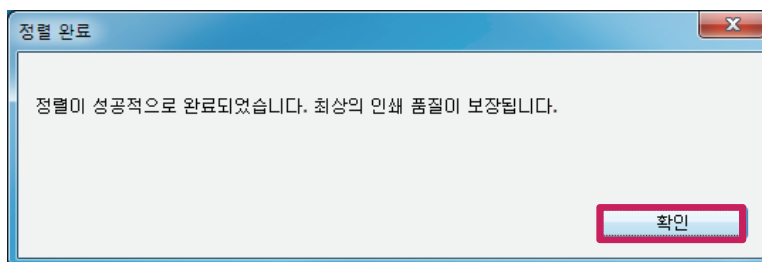

참고

- 잉크 카트리지 정렬이 진행되는 동안 전원 버튼이 깜빡이며, 정렬이 완료되면 깜빡임이 멈춥니다. 잉크 카트리지 정렬이 완료되어야 높은 인쇄 품질을 얻을 수 있습니다.
- 복합기의 전원 버튼을 사용하지 않고 강제로 전원을 끄지 마십시오. (전원 케이블을 임의로 제거하거나 멀티탭의 전원 스위치를 사용하여 전원을 끄는 경우 등) 최상의 인쇄 품질을 유지 하기 위해 잉크 카트리지 정렬과 정렬 페이지 인쇄가 다시 진행될 수 있습니다.

잉크 카트리지를 청소하기

인쇄물에 줄무늬가 생기거나 잘못된 색상 또는 누락된 색상이 있다면 다음과 같이 잉크 카트리지를 청소하십시오.

- 1 바탕화면의 [LG LIP2040VW] 아이콘을 더블 클릭하거나 [시작] > [(모든)프로그램] > [LG] > [LG LIP2040VW] > [LG LIP2040VW]를 눌러 프린터 길잡이를 실행합니다.
 - Windows 8/8.1 사용자는 데스크톱 화면 [LG LIP2040VW] 아이콘을 더블 클릭하거나 앱 목록에서 [LG LIP2040VW]를 눌러 프린터 길잡이를 실행합니다.
 - Windows 10 사용자는 바탕화면의 [LG LIP2040VW] 아이콘을 더블 클릭하거나 [시작] > [모든 앱] > [LG] > [LG LIP2040VW]를 눌러 프린터 길잡이를 실행합니다.
- 2 다음과 같은 화면이 나타나면 [프린터 유지 관리] 메뉴를 클릭합니다.

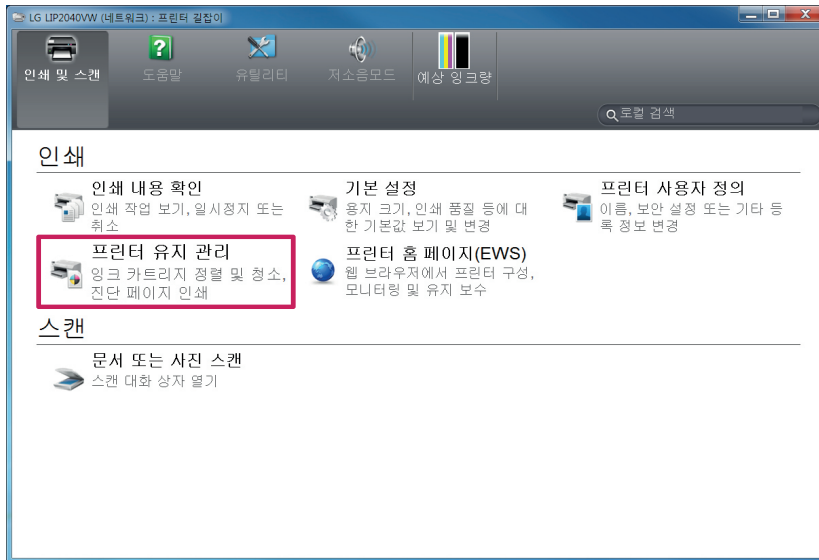

- 3 [LG LIP2040VW 도구상자] 화면이 나타나면 [장치 서비스] 탭을 누른 후 [잉크 카트리지 청소] 버튼을 누릅니다.

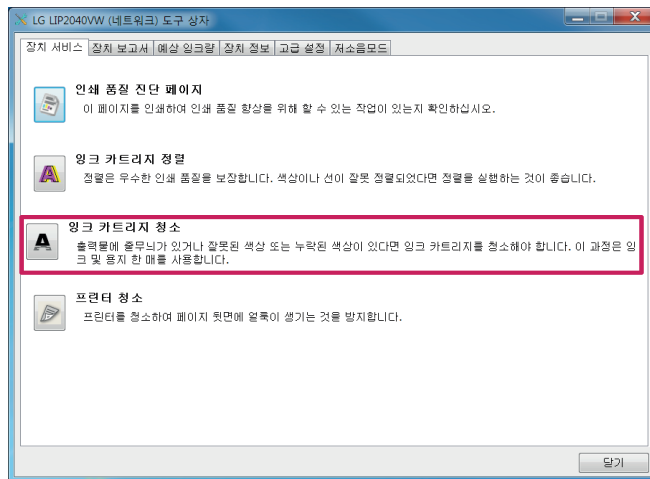

- 4 다음과 같이 잉크 카트리지 청소가 진행됩니다.

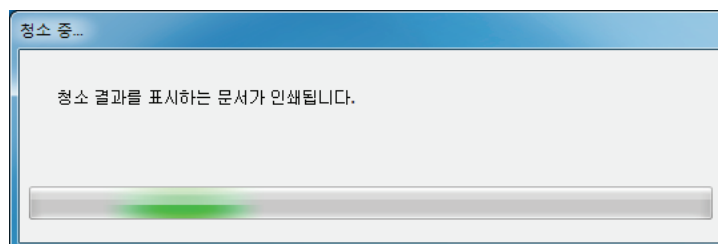

5 잉크 카트리지 청소 후 테스트 페이지가 자동 인쇄 됩니다.

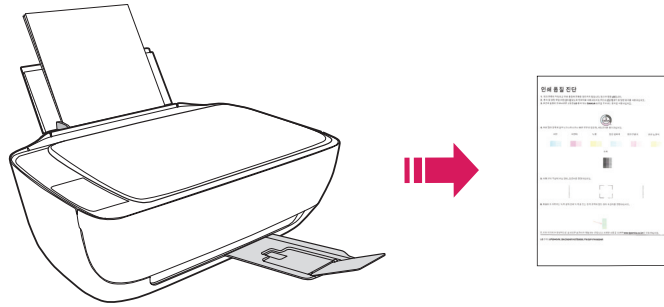

6 테스트 페이지의 품질에 이상이 없을 경우 [완료] 버튼을 눌러 청소를 완료합니다.

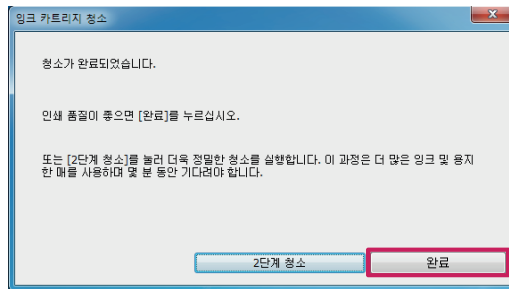

7 테스트 페이지 품질에 이상이 있을 경우 [2단계 청소] 버튼을 눌러 안내에 따라 청소를 진행하십시오.

참고

- [2단계 청소] 후에도 인쇄 품질이 개선되지 않을 경우에는 잉크 카트리지를 교체하거나 서비스 센터에 문의하십시오.
- 불 필요하게 잉크 카트리지 청소를 진행하면, 일정량의 잉크가 소모되므로 필요할 때에만 잉크 카트리지 청소를 하십시오.

프린터 청소하기

인쇄물 뒷면 또는 테두리에 잉크가 묻어 나오거나 얼룩이 발생할 경우 다음과 같이 [프린터 청소]를 진행하십시오.

- 1 바탕화면의 [LG LIP2040VW] 아이콘을 더블 클릭하거나 [시작] > [(모든)프로그램] > [LG] > [LG LIP2040VW] > [LG LIP2040VW]를 눌러 프린터 길잡이를 실행합니다.
 - Windows 8/8.1 사용자는 데스크톱 화면 [LG LIP2040VW] 아이콘을 더블 클릭하거나 앱 목록에서 [LG LIP2040VW]를 눌러 프린터 길잡이를 실행합니다.
 - Windows 10 사용자는 바탕화면의 [LG LIP2040VW] 아이콘을 더블 클릭하거나 [시작] > [모든 앱] > [LG] > [LG LIP2040VW]를 눌러 프린터 길잡이를 실행합니다.
- 2 다음과 같은 화면이 나타나면 [프린터 유지 관리] 메뉴를 클릭합니다.

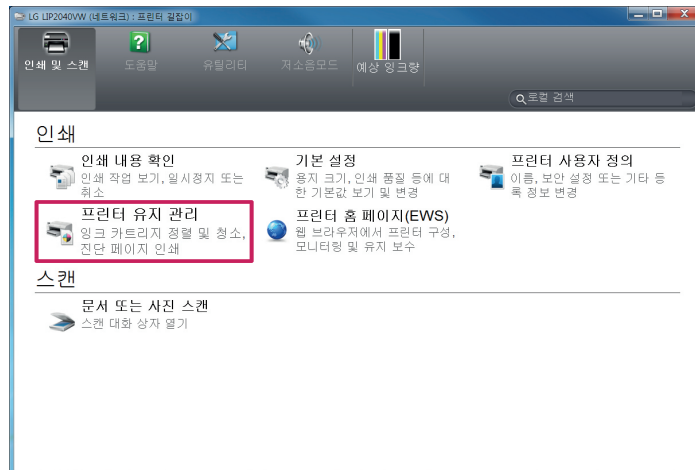

3 [LG LIP2040VW 도구상자] 화면이 나타나면 [장치 서비스] 탭을 누른 후 [프린터 청소] 버튼을 누릅니다.

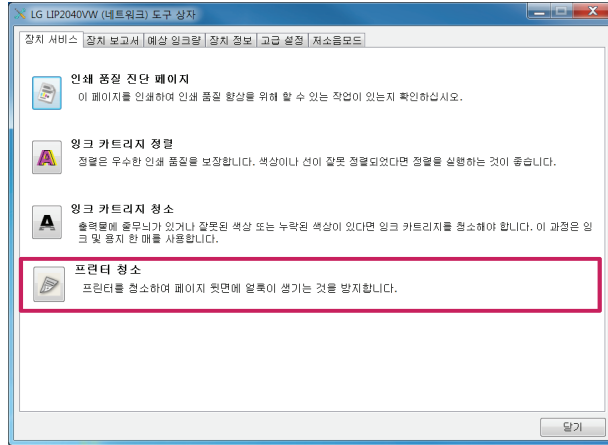

4 프린터 청소 확인 화면이 나타나면, [확인] 버튼을 눌러 프린터 청소를 진행합니다.

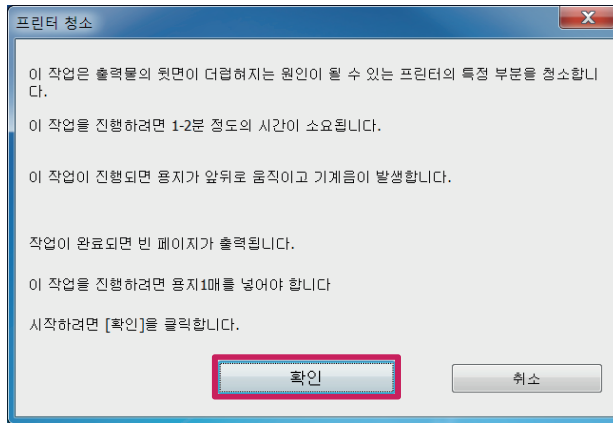

5 다음과 같이 완료 메시지가 나타나면, [확인] 버튼을 눌러 프린터 청소를 완료합니다.

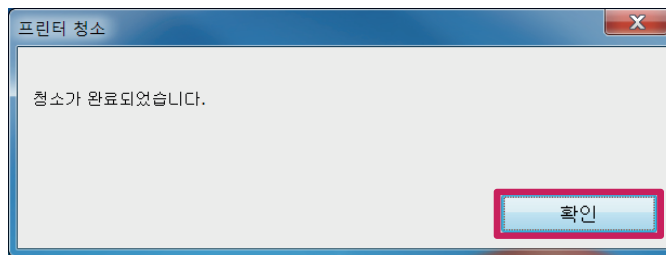

스캐너 유리 청소하기

! 참고

- 스캐너 유리 또는 스캐너 프레임의 오물이나 먼지가 있을 경우 복합기의 성능 및 스캐너 품질이 저하될 수 있습니다.

- 복합기의 전원 버튼을 눌러 전원을 끕니다.
- 스캐너 덮개를 들어 올립니다.

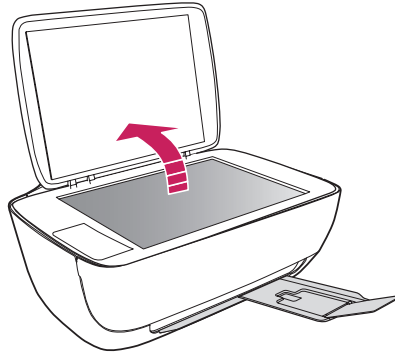

- 복합기 내부에 액체가 들어가지 않도록 주의하면서, 스캐너 유리면에 유리 세제를 뿌린 후 보풀이 없는 부드러운 천을 사용해 유리면을 청소합니다.



! 주의

- 유리 세제가 아닌 연마제, 아세톤, 벤젠 및 사염화탄소 등은 사용하지 마십시오. 스캐너 유리가 손상 될 수 있습니다.
- 이소프로필 알코올은 스캐너 유리면에 줄무늬를 남길 수 있으니 사용하지 마십시오.

- 세제를 사용한 청소가 끝나면, 보풀이 없는 부드러운 마른 천을 사용하여 습기를 닦아줍니다.
- 스캐너 덮개를 닫은 후 복합기의 전원을 켭니다.

복합기 외부 청소하기

- 복합기 전원 버튼을 눌러 복합기 전원을 끈 후 복합기의 전원 케이블을 분리하십시오.
- 보풀이 없는 부드러운 천에 액체를 묻힌 후 액체가 복합기 내부에 들어가지 않도록 주의하면서 얼룩과 먼지를 청소합니다.

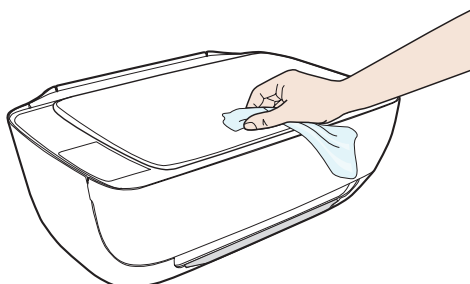

진단 정보 인쇄

- 1 바탕화면의 [LG LIP2040VW] 아이콘을 더블 클릭하거나 [시작] > [(모든)프로그램] > [LG] > [LG LIP2040VW] > [LG LIP2040VW]를 눌러 프린터 길잡이를 실행합니다.
 - Windows 8/8.1 사용자는 데스크톱 화면 [LG LIP2040VW] 아이콘을 더블 클릭하거나 앱 목록에서 [LG LIP2040VW]를 눌러 프린터 길잡이를 실행합니다.
 - Windows 10 사용자는 바탕화면의 [LG LIP2040VW] 아이콘을 더블 클릭하거나 [시작] > [모든 앱] > [LG] > [LG LIP2040VW]를 눌러 프린터 길잡이를 실행합니다.
- 2 [프린터 길잡이] 화면이 나타나면 [프린터 유지 관리] > [장치 보고서] > [진단 정보 인쇄] 메뉴를 선택하십시오.
- 3 다음과 같이 진단 정보 페이지가 인쇄 됩니다.

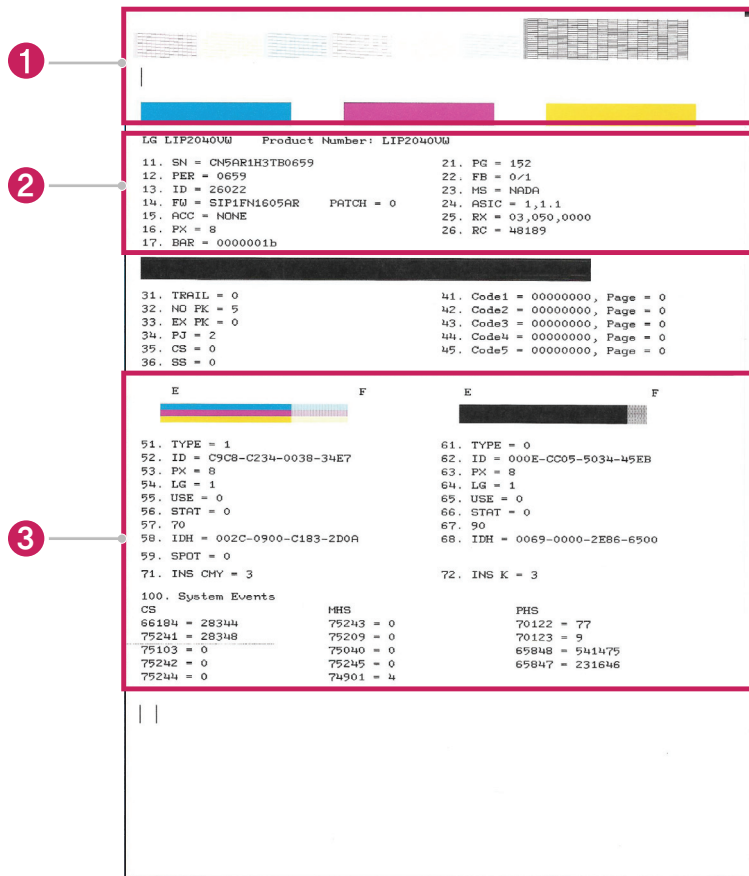

번호	내용
①	상단부의 줄무늬 격자에서 빠진선이 있다면 잉크 카트리지 청소를 진행하십시오. 또한 상단부의 청록색, 자홍색, 노란색 색상 표현이 정상적이지 않다면 청소를 진행하십시오.
②	제품명, 시리얼 번호, 펌웨어 정보가 표시됩니다.
③	잉크 카트리지 잔량에 대한 정보가 표시됩니다.

문제해결하기

문제 해결하기를 읽기 전에

사용상 발생하는 대부분의 문제에 대해 이 점검표를 사용하십시오.

- 전원 케이블이 복합기에 연결되어 있고, 전원 코드가 접지 단자가 있는 콘센트에 꽂혀 있는지 확인하십시오.
- 복합기 전원이 켜져 있는지 확인하십시오.
- 입력 용지함에 용지를 올바르게 넣었는지 확인하십시오.
- 복합기에 걸린 용지가 없는지 확인하십시오.
- 모든 보호 테이프와 보호재를 제거하십시오.
- 복합기에 걸린 용지가 있는지 확인하고 걸린 용지가 있을 경우 제거하십시오.
- 잉크 카트리지 잔량을 확인하고 부족한 경우 교체하십시오.
- 복합기의 전원을 끄고 약 10초 후 다시 복합기의 전원을 켜십시오.
- 문서 작업을 할 때에 프로그램을 많이 실행하지 않도록 하십시오.
- 복합기에 대한 오류 메시지의 안내에 따라 오류를 해결하십시오.

문제 해결하기를 통해 해결되지 않는 경우

온라인 기술지원 및 전화 상담을 통해 문제를 해결할 수 있습니다.

- www.lgservice.co.kr 에 접속한 후 [전문가 상담] 메뉴를 통해 온라인 기술 지원을 받으십시오.
- 전화 상담(1544-7777, 1588-7777)을 통해 문제를 해결하십시오.

복합기가 비정상적으로 종료됩니다.

복합기의 전원 케이블이 전원 콘센트에 정상적으로 연결 되었는지 확인하십시오.

복합기에서 예기치 못한 소음이 발생합니다.

복합기가 잉크 카트리지를 최상의 상태로 유지하기 위해 유지/보수 작업이 진행 중일 수 있습니다.

유지/보수 작업은 인쇄 작업이 진행 중이지 않을 때에도 자동 진행될 수 있으며, 이로 인하여 예기치 못한 소음이 발생할 수 있습니다.

! 참고

- 잉크 카트리지의 손상을 방지하려면, 복합기에서 인쇄하는 동안에는 복합기를 끄지 마십시오.
- 복합기의 전원을 끌 때에는 반드시 전원 버튼을 사용하고, 복합기가 정지할 때까지 기다린 후 전원을 끄십시오.
- 잉크 카트리지를 올바르게 장착했는지 확인합니다.

정렬 실패

입력 용지함에 흰색 일반 용지를 올바르게 넣었는지 확인하십시오. 흰색 일반 종이 아닌 색지를 사용할 경우 잉크 카트리지 정렬이 실패할 수 있습니다.

흰색 일반 용지를 사용해도 잉크 카트리지 정렬에 실패한 경우 잉크 카트리지를 청소해야 하거나 센서에 결함이 발생했을 수 있습니다.

잉크 카트리지 청소를 통해 문제가 해결되지 않는 경우 LG전자 서비스 센터에 문의하십시오.

복합기가 응답하지 않습니다. (인쇄되지 않음)

인쇄 대기열에 걸려 있는 인쇄 작업이 있는지 확인하십시오.

- 인쇄 대기열을 열어 모든 문서 작업을 취소한 다음 PC를 재 부팅합니다.
- PC를 재 부팅한 후 인쇄를 다시 시작합니다.

LG 소프트웨어 설치를 확인하십시오.

- 인쇄 도중 복합기가 꺼지면 PC 화면에 경고 메시지가 나타납니다.
- 메시지가 나타나지 않을 경우 LG 소프트웨어가 제대로 설치되지 않았을 수 있습니다.
- LG 소프트웨어를 완전히 제거한 다음 다시 설치합니다. 자세한 내용은 "[프린터 소프트웨어 삭제하기](#)"를 참고하십시오.

케이블 및 연결 상태를 확인하십시오.

- 1 USB 케이블이 복합기와 PC에 제대로 연결되었는지 확인합니다.
- 2 PC에 개인 방화벽 소프트웨어가 설치되어 있는지 확인합니다.
- 3 개인 소프트웨어 방화벽은 외부 침입으로부터 PC를 보호하는 보안 프로그램입니다.
- 4 방화벽으로 인해 PC와 복합기의 통신이 차단될 수 있습니다.
- 5 복합기와 통신이 문제가 될 경우에는 방화벽을 일시적으로 해제하십시오. 해제 후에도 문제가 발생하면 방화벽에 의한 문제가 아닙니다. 방화벽을 다시 실행하십시오.

인쇄 속도가 느립니다.

인쇄 속도가 매우 느리게 진행될 경우에는 다음과 같은 방법을 시도해보십시오.

인쇄 품질 설정을 확인하십시오.

- 인쇄 품질(해상도)이 최상 및 최대 DPI로 설정되었을 경우 인쇄 품질이 향상되나 인쇄 속도가 느려질 수 있습니다.

잉크 카트리지의 잉크 잔량을 확인하십시오.

- 잉크 카트리지에 남아 있는 예상 잉크량을 확인합니다.
- 잉크 카트리지의 소모된 상태에서 인쇄를 할 경우 인쇄 속도가 느려질 수 있습니다.
- 위와 같은 방법으로 해결되지 않을 경우 복합기에 문제가 있을 수 있으므로, LG전자 서비스 센터에 서비스를 요청하십시오. LG전자 홈페이지 (www.lgservice.co.kr) 또는 서비스 센터(1544-7777, 1588-7777)에 문의하십시오.

빈 페이지 또는 일부 페이지가 인쇄됩니다.

잉크 카트리지를 청소하여 문제를 해결하십시오.

- 1 사용하지 않은 새 용지를 입력 용지함에 넣습니다.
- 2 [프린터 길잡이]를 실행 한 다음 [인쇄] > [프린터 유지 관리] > [잉크 카트리지 청소] 메뉴를 눌러 청소를 진행합니다.

복합기의 전원을 올바른 방법으로 끄지 않으면 빈 페이지 또는 부분 페이지 인쇄와 같은 인쇄 품질 문제가 발생할 수 있습니다.

용지 설정을 확인하십시오.

- [기본 설정] 또는 [속성/프린터 속성]에서 인쇄하려는 용지에 대해 맞는 인쇄 품질 설정이 되었는지 확인합니다.
- [기본 설정] 또는 [속성/프린터 속성]의 페이지 설정이 인쇄하려는 용지의 페이지 크기와 같은지 확인합니다.

한 번에 두 장 이상의 용지가 공급되었을 수 있습니다.

인쇄하려는 원본에 빈 페이지가 있을 수 있습니다.

- 인쇄하려는 원본에 빈 페이지가 있는지 확인합니다.

페이지 일부가 누락되거나 잘못된 페이지가 인쇄된 경우

진단 정보 페이지를 확인하십시오.

- 진단 정보 페이지를 인쇄하여 유지 보수에 대한 정보를 얻을 수 있습니다.

인쇄 여백 설정을 확인하십시오.

- 인쇄할 원본 문서의 여백 설정이 인쇄 가능 영역을 초과하지 않았는지 확인합니다.

복합기와 연결된 USB의 길이가 너무 길면 높은 전자기장이 발생하여 출력물에 왜곡 현상이 발생 할 수 있습니다. 복합기와 함께 제공된 정품 케이블을 사용하길 권장합니다.

용지 크기 설정을 확인합니다.

- [기본 설정] 또는 [속성/프린터 속성] > [고급 메뉴]에서 용지 크기 설정이 인쇄하려는 용지와 같은지 확인합니다.

텍스트 또는 그래픽의 위치가 틀린 경우

용지 적재 방식을 확인하십시오.

- 너비 조정대가 용지의 가장자리에 맞게 위치하였는지 확인한 후 입력 용지함에 너무 많은 용지를 넣었는지 확인 합니다.

용지 크기를 확인하십시오.

- 선택된 용지 크기가 인쇄하려는 용지의 크기보다 큰 경우 내용이 잘릴 수 있습니다.
- [기본 설정] 또는 [속성/프린터 속성] > [고급 메뉴]에서 용지 크기 설정이 인쇄하려는 용지와 같은지 확인합니다.

인쇄 여백 설정을 확인하십시오.

- 인쇄할 원본 문서의 여백 설정이 인쇄 가능 영역을 초과하지 않았는지 확인합니다.

복합기 위치 및 USB 케이블의 길이를 확인하십시오.

- 높은 전자기장을 발생시키는 장치 주변에 있는 경우 복합기를 해당 장치에서 먼 곳에 다시 설치하십시오. 이러한 전자기장 문제를 최소화 하려면 복합기와 함께 제공된 정품 케이블을 사용하길 권장합니다.

인쇄 품질 문제 해결

인쇄물의 품질의 대한 문제를 해결하려면, 다음과 같은 내용을 확인하십시오.

정품 LG 잉크 카트리지를 사용하고 있는지 확인하십시오.

- LG 복합기는 정품 LG 잉크 카트리지를 사용할 것을 권장합니다.
- 정품 LG 잉크 카트리는 LG 복합기에 최적화하여 제작되었기 때문에 오랜 시간을 사용해도 우수한 인쇄 품질을 제공합니다.

! 참고

- LG전자에서 제공하지 않은 소모품에 대하여 LG전자는 품질이나 신뢰성을 보장할 수 없습니다.
- LG전자 제품이 아닌 소모품을 사용하여 발생하는 모든 문제에 대하여 무상 수리를 받을 수 없습니다.

잉크 카트리지의 남아 있는 예상 잉크량을 확인하십시오.

- 잉크 카트리지의 잉크가 부족할 경우 정상적으로 인쇄되지 않습니다.
- 새로운 잉크 카트리지로 교체가 필요하며, 교체하기 전까지 사용하던 잉크 카트리지를 제거하지 마십시오.

입력 용지함에 넣은 용지를 확인하십시오.

- 용지를 잘못 넣었거나 구겨진 용지 또는 두꺼운 용지를 넣었을 경우에 인쇄 도중 잉크 카트리지에 가깝게 위치하면 잉크가 번질 수 있습니다.
- 구겨진 용지 또는 두꺼운 용지를 사용하지 마십시오.

용지 종류를 확인하십시오.

- 잘못된 종류의 용지를 사용하면 최상의 품질을 얻을 수 없습니다.
- 잉크젯 전용지 사용을 권장합니다.

인쇄 설정을 확인하십시오.

- 인쇄 설정이 올바르게 설정이 되지 않을 경우 정상적으로 인쇄되지 않습니다.
- 용지의 종류 및 컬러 설정이 제대로 되어있는지 확인합니다.

소프트웨어 설정, 저품질 이미지 파일, 인쇄 설정의 원인으로 인하여 인쇄 품질이 저하될 수 있습니다.

- 인쇄물의 품질의 이상이 있을 경우 진단 정보 페이지를 통해 인쇄가 정상적으로 동작하는지 확인할 수 있습니다.

잉크 카트리지 유지보수

인쇄 도중 문제가 발생할 경우 잉크 카트리지에 문제가 있을 수 있습니다.

"인쇄 품질 문제 해결"을 참고하여 문제 해결을 진행한 후 다음과 같이 문제를 해결하십시오.

! 참고

- 잉크 카트리지 정렬 및 청소를 불필요하게 실시하면 많은 양의 잉크가 소모되며, 잉크 카트리지 수명에 영향을 줄 수 있습니다.

잉크 카트리지를 청소합니다.

완료된 인쇄물에 줄무늬가 있거나 부정확한 부분 또는 색상이 누락된 경우에는 잉크 카트리지 청소를 진행합니다.

- 1 사용하지 않은 새 용지를 입력 용지함에 넣습니다.
- 2 바탕화면의 [LG LIP2040VW] 아이콘을 더블 클릭하거나 [시작] > [(모든)프로그램] > [LG] > [LG LIP2040VW] > [LG LIP2040VW]를 눌러 프린터 길잡이를 실행합니다.
 - Windows 8/8.1 사용자는 데스크톱 화면 [LG LIP2040VW] 아이콘을 더블 클릭하거나 앱 목록에서 [LG LIP2040VW]를 눌러 프린터 길잡이를 실행합니다.
 - Windows 10 사용자는 바탕화면의 [LG LIP2040VW] 아이콘을 더블 클릭하거나 [시작] > [모든 앱] > [LG] > [LG LIP2040VW]를 눌러 프린터 길잡이를 실행합니다.
- 3 인쇄 메뉴에서 [프린터 유지 관리] 메뉴를 선택하십시오.
- 4 도구 상자가 나타나면, [잉크 카트리지 청소] 버튼을 눌러 청소를 진행합니다.

잉크 카트리지 정렬

복합기를 맨 처음 설치 할 때 잉크 카트리지 정렬이 진행됩니다.

완료된 인쇄물에 문제가 있거나, 프린터 상태 페이지의 색 블록의 줄무늬 또는 흰색 선이 표시될 때 잉크 카트리지 정렬을 사용하십시오.

- 1 사용하지 않은 새 용지를 입력 용지함에 넣습니다.
- 2 바탕화면의 [LG LIP2040VW] 아이콘을 더블 클릭하거나 [시작] > [(모든)프로그램] > [LG] > [LG LIP2040VW] > [LG LIP2040VW]를 눌러 프린터 길잡이를 실행합니다.
 - Windows 8/8.1 사용자는 데스크톱 화면 [LG LIP2040VW] 아이콘을 더블 클릭하거나 앱 목록에서 [LG LIP2040VW]를 눌러 프린터 길잡이를 실행합니다.
 - Windows 10 사용자는 바탕화면의 [LG LIP2040VW] 아이콘을 더블 클릭하거나 [시작] > [모든 앱] > [LG] > [LG LIP2040VW]를 눌러 프린터 길잡이를 실행합니다.
- 3 인쇄 메뉴에서 [프린터 유지 관리] 버튼을 누릅니다.
- 4 도구 상자가 나타나면, [잉크 카트리지 정렬] 메뉴를 눌러 잉크 카트리지를 정렬합니다.

용지 공급 문제

입력 용지함에서 용지가 제대로 입력되지 않는 경우

- 입력 용지함에 용지가 있는지 확인합니다.
- 용지를 가지런히 정리한 후 용지가 서로 붙지 않도록 입김으로 불어주거나 손으로 가볍게 털어줍니다.
- 너비 조정대가 용지에 맞게 위치 하였는지 확인합니다.
- 사용할 용지가 휘어져 있다면 반대 방향으로 용지를 편 다음 넣습니다.

용지가 제대로 배출되지 않을 경우

- 출력 용지함 확장대를 충분히 펴지 않으면, 인쇄된 용지가 복합기에서 떨어지거나 제대로 배출되지 않을 수 있습니다.
- 출력 용지함에 용지가 너무 많을 경우 배출되지 않을 수 있으므로, 출력 용지함의 용지를 꺼냅니다.

용지가 기울어지는 경우

- 용지 크기에 맞게 너비 조정대가 조절 되었는지 확인한 후 용지를 다시 넣으십시오.

여러장의 용지가 급지되는 경우

- 용지를 가지런히 정리한 후 용지가 서로 붙지 않도록 입김으로 불어주거나 손으로 가볍게 털어줍니다.
- 용지 크기에 맞게 너비 조정대가 조절 되었는지 확인한 후 용지를 다시 넣습니다.
- 입력 용지함에 용지가 너무 많은 경우 적당량의 용지를 사용하십시오.

용지 걸림 해결하기

복합기 사용 중 용지 걸림이 발생하면 다음과 같은 방법으로 용지를 꺼낼 수 있습니다.

! 주의

- 복합기에 걸린 용지를 제거할 때 용지가 찢어지면, 복합기 내부에 찢어진 조각이 끼어 있는지 확인하십시오.
- 찢어진 조각이 남아있을 경우 지속적으로 용지 걸림 문제가 발생할 수 있습니다.

취소 버튼으로 용지 배출하기

- 취소 버튼을 누르면 걸린 용지가 자동으로 배출되며, 용지가 자동으로 배출되지 않을 경우에는 수동으로 용지를 꺼내야 합니다.

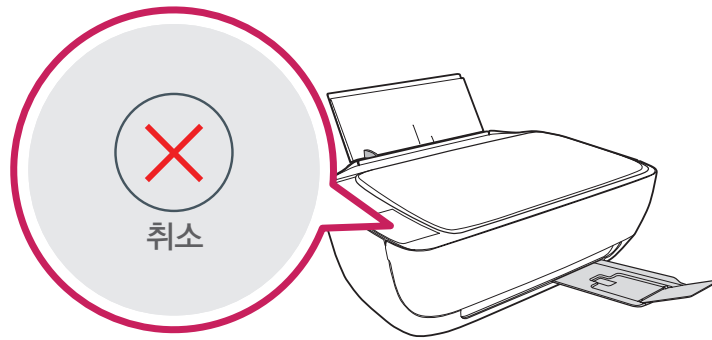

수동으로 걸린 용지 꺼내기

- 입력 / 출력 용지함에 용지가 걸린 경우
걸린 용지의 끝을 잡고 복합기에 무리가 가지 않도록 부드럽게 잡아당겨서 꺼냅니다.

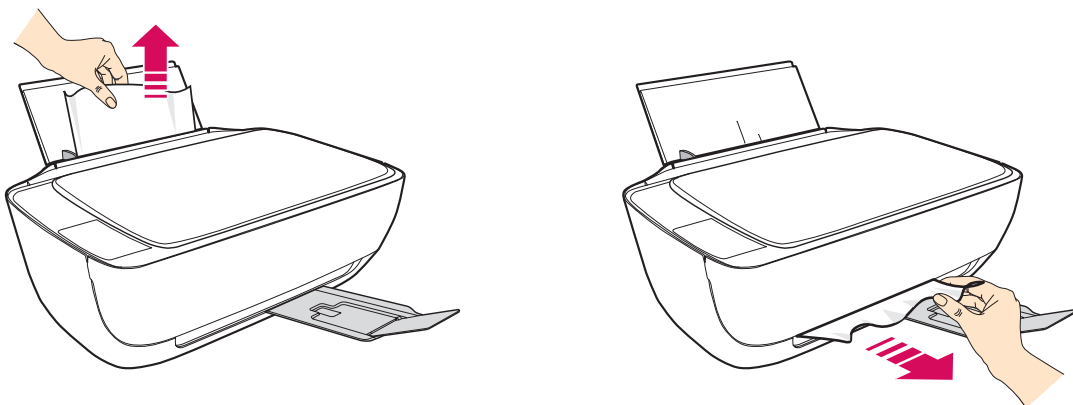

- 잉크 카트리지 액세스 덮개 안쪽에 용지가 걸린 경우
용지가 잘 꺼내지지 않을 경우에는 잉크 카트리지 액세스 덮개를 열고 잉크 카트리지 운반함을 왼쪽으로 밀어낸 뒤 용지를 잡고 부드럽게 잡아당겨서 꺼냅니다.

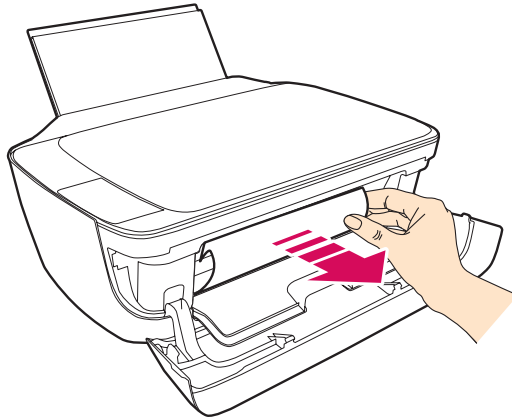

- 복합기 내부에 용지가 걸린 경우
복합기 하단에 있는 용지 제거 덮개 분리 버튼을 눌러 용지 제거 덮개를 열고 걸린 용지를 제거한 후 용지 제거 덮개를 가볍게 밀어서 닫습니다.

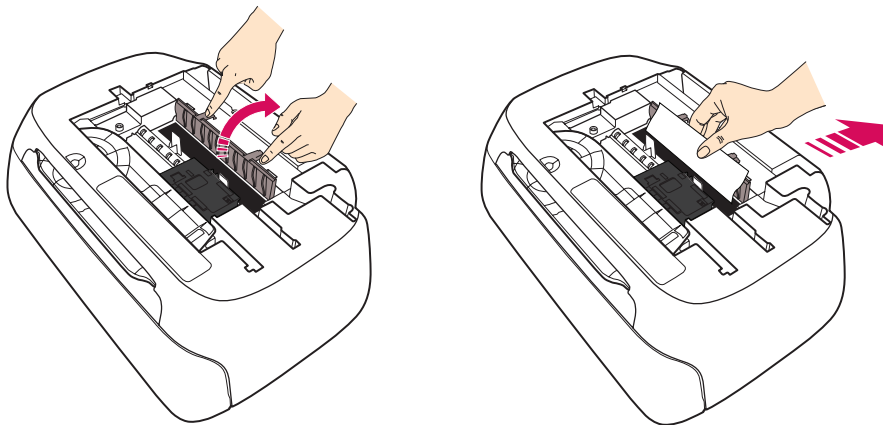

용지 걸림 예방하기

용지의 잘못된 사용이나 보관방법으로 인해 용지 걸림이 발생할 수 있으므로 다음과 같은 사항을 참고 하여 인쇄 걸림을 예방할 수 있습니다.

! 참고

- 입력 용지함에 너무 많은 용지를 넣지 마십시오.
- 입력 용지함에 용지를 너무 깊이 밀어 넣지 마십시오.
- 찢어진 종이나 휘어진 용지를 사용하지 마십시오.
- 용지함에 서로 다른 종류의 용지를 넣어 사용하지 마십시오.
- 용지 크기에 맞추어 입력 용지함의 너비 조정대를 조절하여 사용 하십시오.
- 이면지나 재활용 용지를 사용하면 용지가 걸릴 수 있습니다.
- 습기가 많은 곳에 용지를 보관하지 마십시오.

인쇄가 되지 않을 경우

- 1 복합기의 전원이 켜져 있는지 확인하십시오.
- 2 잉크 카트리지 액세스 덮개 또는 출력 용지함이 닫혀 있는지 확인하십시오.
- 3 PC와 복합기의 USB 케이블이 정상적으로 연결되어 있는지 확인하십시오.
- 4 PC와 복합기의 USB 케이블을 모두 분리한 후 다시 연결하십시오.
 - 1 [시작] > [실행] 또는 [시작] > [프로그램 및 파일 검색] 창을 선택합니다.
 - Windows 8/8.1 사용자는 데스크톱 화면에서 [참 메뉴] > [검색] 메뉴를 선택하고, 검색 창에 "실행"를 입력한 후 [Enter] 키를 누릅니다.
 - Windows 10 사용자는 마우스 오른쪽 버튼으로 [시작] 버튼을 누른 후 실행을 선택합니다.
 - 2 [실행] 또는 [프로그램 및 파일 검색] 창에 "control printers" 를 입력한 후 [Enter] 키를 누릅니다.
 - 3 [장치 및 프린터] 화면이 나타나면 [LG LIP2040VW]를 선택합니다.
 - 4 마우스 오른쪽 버튼을 눌러 [인쇄 작업 목록 보기] 메뉴에서 현재 상태를 확인할 수 있습니다.

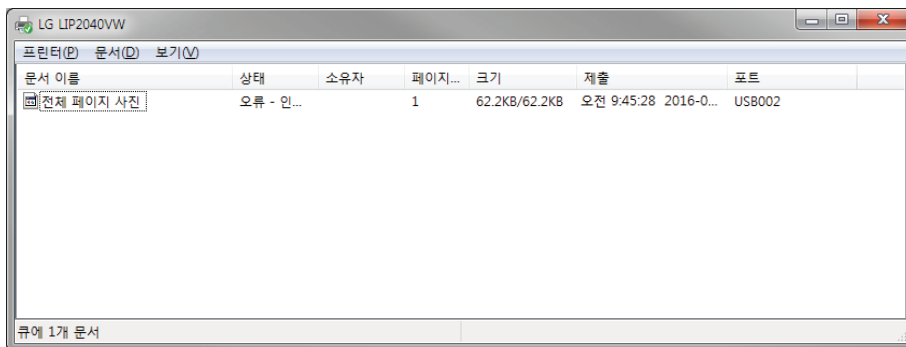

- [프린터] 메뉴에서 [오프라인으로 프린터 사용]이 체크되었는지 확인하여 체크 되어 있다면, 체크를 해제 후 인쇄 작업을 다시 진행합니다.

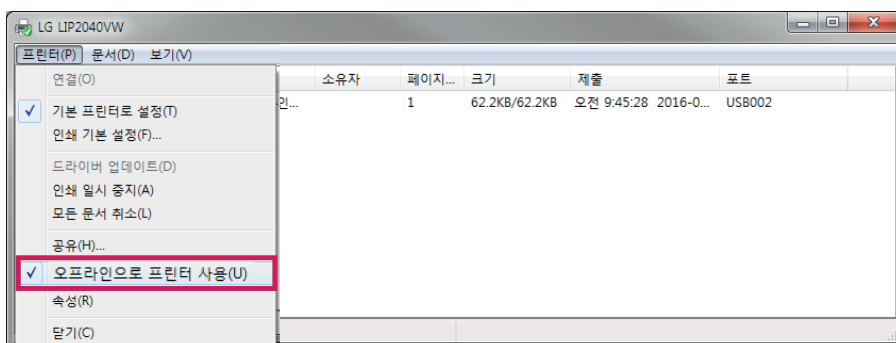

- [문서] 메뉴에서 [다시 시작] 버튼을 눌러 인쇄 작업을 다시 진행합니다.

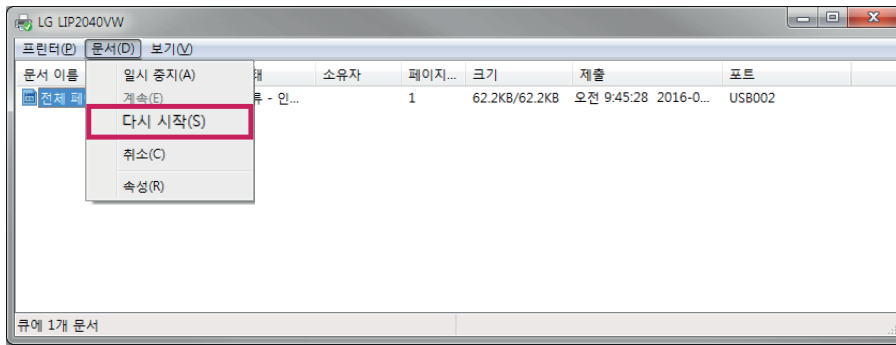

- 인쇄가 계속 진행 되지 않을 경우 [문서] 메뉴의 [취소] 버튼을 눌러 인쇄 작업을 취소한 후 PC를 다시 부팅하여 인쇄 작업을 다시 시작하십시오.

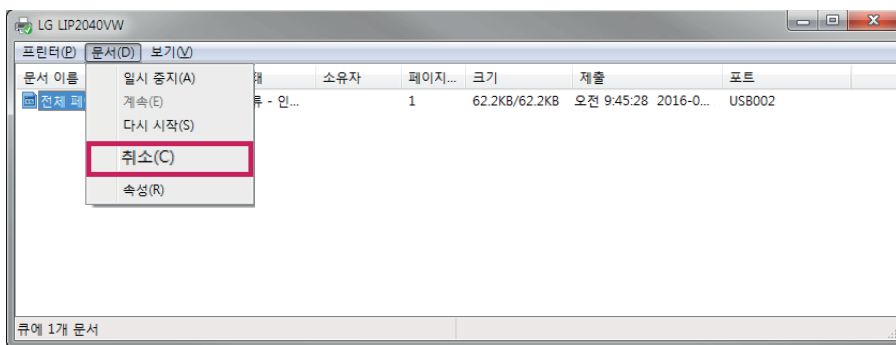

5 복합기가 기본 프린터로 설정되어 있는지 확인 하십시오.

- 1 [시작] > [실행] 또는 [시작] > [프로그램 및 파일 검색] 창을 선택합니다.
 - Windows 8/8.1 사용자는 데스크톱 화면에서 [참 메뉴] > [검색] 메뉴를 선택하고, 검색 창에 "실행"를 입력한 후 [Enter] 키를 누릅니다.
 - Windows 10 사용자는 마우스 오른쪽 버튼으로 [시작] 버튼을 누른 후 [실행]을 선택합니다.
- 2 [실행] 또는 [프로그램 및 파일 검색] 창에 "control printers" 를 입력한 후 [Enter] 키를 누릅니다.
- 3 [장치 및 프린터]를 실행하고 [LG LIP2040VW] 프린터가 기본 프린터로 설정되어 있는지 확인합니다.

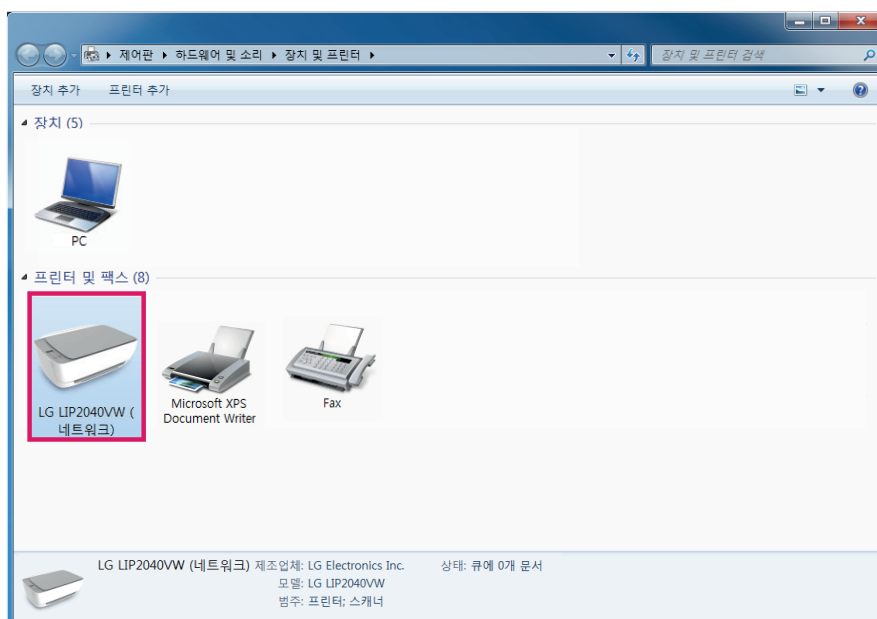

4 [LG LIP2040VW] 프린터를 선택하고 마우스 오른쪽 버튼을 눌러 [기본 프린터로 설정]을 눌러 기본 프린터로 설정합니다.



5 인쇄 작업을 다시 시작합니다.

6 계속 문제가 발생할 경우 프린터 소프트웨어를 삭제한 후 다시 설치하십시오.

기본 프린터가 임의로 변경되는 경우

Windows 10의 기본 프린터 관리 기능으로 인해 마지막으로 사용한 프린터가 기본 프린터로 자동 설정될 수 있습니다.

해당 기능을 사용하지 않으려면, 다음과 같이 Windows 설정을 변경하여 주십시오.

- 1 작업 표시줄의 알림 센터 아이콘을 누릅니다.
- 2 모든 설정 버튼을 누릅니다.
- 3 [장치] > [프린터 및 스캐너] 메뉴를 선택한 후 [Windows에서 내 기본 프린터를 관리할 수 있도록 허용] 항목을 [끔]으로 변경합니다.

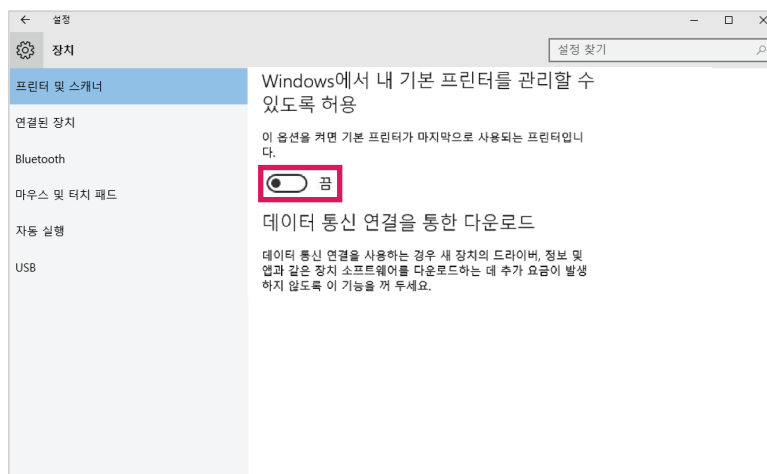

보안 및 방화벽 소프트웨어 관련 문제

보안 소프트웨어는 외부에서 컴퓨터에 문제를 발생시킬 수 있는 요소를 차단하고 보호하기 위해 제작되었습니다.

보안 소프트웨어는 네트워크 외부로부터의 보안 위협을 차단하기 위해 네트워크의 통신을 차단할 수 있는 기능이 포함되어 있습니다.

이러한 기능으로 인해 복합기의 무선 네트워크 연결에 다음과 같은 문제가 발생할 수 있습니다.

- 프린터 소프트웨어에서 프린터를 찾을 수 없습니다.
- 인쇄가 진행되지 않습니다.
- 복합기가 오프라인 상태로 표시됩니다.
- 복합기가 무선 네트워크에 연결되어 있지만 "연결 끊김" 상태로 표시됩니다.
- 인쇄 기능은 동작하나 스캔과 같은 일부 기능이 동작하지 않습니다.

보안 소프트웨어 및 방화벽 문제 확인 방법

보안 소프트웨어 및 방화벽을 "사용 안함" 상태로 변경하거나 종료한 후 복합기가 정상 동작하는지 확인하십시오.

복합기가 정상 동작하는 경우 보안 소프트웨어 또는 방화벽 문제입니다.

문제 해결을 위한 방법

다음과 같은 내용을 참고하여 보안 소프트웨어 및 방화벽 문제를 해결하십시오.

! 참고

- 문제가 계속 발생할 경우 보안 소프트웨어 및 방화벽 소프트웨어 제조사를 통하여 지원 받으시기 바랍니다.
 - 보안 소프트웨어 및 방화벽 소프트웨어를 최신 버전으로 업데이트 하십시오.
 - 보안 설정이 "높음", "보통", "낮음" 등으로 설정이 가능한 경우 "보통"으로 설정을 변경하여 주십시오.
 - 방화벽 기본 설정을 변경한 경우 기본 설정으로 변경하십시오.
 - 보안 소프트웨어 및 방화벽 소프트웨어에 "경고 메시지 표시" 설정이 있는 경우 "경고 메시지 표시" 기능을 활성화 하십시오. 프린터 소프트웨어 사용 시 경고 메시지가 표시되는 경우 보안 소프트웨어 설정에서 프린터 소프트웨어 사용을 허용하도록 설정을 변경하여 주십시오.
 - 동시에 두 개 이상의 보안 소프트웨어나 방화벽 소프트웨어를 사용하지 마십시오.
- (예) Windows에서 제공되는 방화벽과 다른 방화벽 소프트웨어를 동시에 사용하는 경우 컴퓨터의 안정성이 떨어질 수 있습니다.

복사 관련 FAQ

복사본이 나오지 않는 경우

- 전원 코드가 안전하게 연결되어 있는지와, 복합기 전원이 켜져 있는지 확인하십시오.
- 복합기가 다른 작업을 수행하고 있을 수도 있습니다. 복합기 상태창을 열어 처리 중인 작업이 끝나면 다시 진행합니다.
- 용지가 제대로 삽입되어 있는지 확인하십시오.
- 잉크가 모두 소모되었을 경우 잉크 카트리지를 교체하십시오.
- 잉크가 남아있을 경우 잉크 카트리지 청소를 진행한 후 다시 진행하십시오.

복사본에 아무것도 없는 경우

- 용지 권장 사양에 맞는 용지가 삽입되어 있는지 확인하십시오.
- 원본을 스캐너 유리면 오른쪽에 표시된 위치에 정확히 맞추어 넣었는지 확인하십시오.
- 잉크가 모두 소모되었는지 확인 후 소모되지 않았을 경우 잉크 카트리지 청소를 진행합니다.
- 잉크가 모두 소모되었을 경우 잉크 카트리지를 교체하십시오.

문서가 누락 되거나 흐린 경우

- 용지 권장 사양에 맞는 용지가 삽입되어 있는지 확인하십시오.
- 잉크가 모두 소모되었는지 확인 후 소모되지 않았을 경우 잉크 카트리지 청소를 진행합니다.
- 잉크가 모두 소모되었을 경우 잉크 카트리지를 교체하십시오.
- 원본 문서에 문제가 없는지 확인합니다.

복사 품질이 떨어지는 경우

- 스캐너 덮개가 제대로 닫혀 있는지 확인 하십시오,
- 스캐너 유리면이 오염되어 있는 지 확인 하십시오.
- 잉크가 모두 소모되었을 경우 잉크 카트리지를 교체하십시오.
- 잉크가 남아있을 경우 잉크 카트리지 청소를 진행한 후 다시 진행하십시오.

복사 결함이 눈에 띄는 경우

- 습기가 많거나 표면이 거친 용지의 경우 세로의 흰색 띠 또는 흐린 띠가 나타날 수 있습니다.
- 스캐너 유리면, 덮개 또는 프레임이 오염되었을 경우 복사물의 검은 점 또는 줄무늬가 생길 수 있습니다. 이럴 경우 복합기를 청소를 하여 개선할 수 있습니다.
- 용지가 기울어지거나 비뚤어졌을 경우 용지가 제대로 삽입되었는지 확인하십시오.
- 잉크가 모두 소모되었을 경우 잉크 카트리지를 교체하십시오.
- 잉크가 남아있을 경우 잉크 카트리지 청소를 진행한 후 다시 진행하십시오.

페이지 절반이 인쇄되고 용지가 배출됩니다.

- 잉크가 부족하거나 잉크 카트리지가 잘못 장착되었을 수 있습니다.

용지가 일치하지 않음

- 용지 크기 및 종류가 프린터 소프트웨어의 설정과 일치하는지 확인합니다.

스캔 관련 FAQ

스캐너가 아무 작업도 수행하지 않습니다.

- 복합기의 전원이 켜져 있는지 확인합니다.
- USB 케이블이 정상적으로 연결되었는지 확인합니다.
- 스캔할 원본 문서가 제대로 배치되어 있는지 확인합니다.
- 복합기가 절전 모드에서 전환 될 때 작업을 수행하면 작업이 잠시 지연됩니다.
- LG 프린터 소프트웨어가 정상적으로 설치가 되었는지 확인합니다.

스캔 시간이 너무 오래 걸립니다.

- 스캔 설정의 해상도를 너무 높게 설정하면 작업 시간이 오래 걸리며, 파일 크기가 커집니다. 좋은 결과를 얻기 위해서는 필요에 따른 해상도를 설정합니다.
- 스캔을 시작하기 전에 인쇄 또는 복사 작업이 진행된 경우 같은 메모리를 공유하기 때문에 스캔 작업이 다소 지연 될 수 있습니다.

문서의 일부분이 스캔되지 않거나 텍스트가 누락되었습니다.

- 스캔할 원본 문서가 제대로 배치되어 있는지 확인합니다.
- 원본 크기가 스캐너 유리면 크기보다 클 경우 일부분이 스캔되지 않거나 텍스트가 누락될 수 있습니다.

부록

복합기 사양

시스템 요구 사항

운영체제	Windows® XP 서비스팩2 이상 (32 bit)
	Windows Vista® (32 bit, 64 bit)
	Windows® 7 (32 bit, 64 bit)
	Windows 8/8.1 (32 bit, 64 bit)
	Windows 10 (32 bit, 64 bit)

환경 사양

작동 온도 권장 범위	15 °C ~ 30 °C
작동 온도 허용 범위	5 °C ~ 40 °C
습도	15 % ~ 80 % RH 비응결
비작동(보관) 온도 범위	-40 °C ~ 60 °C

- 높은 전자기장이 존재하는 곳에서는 LG LIP2040VW의 출력물이 약간 왜곡될 수 있습니다.
- LG전자에서는 자기장으로 인한 소음을 줄이기 위해서 복합기와 함께 제공된 정품 케이블을 사용하길 권장합니다.

입력 용지함 용량

일반 용지 (75 g / m ²)	최대 60 매
봉투	최대 5 매
색인 카드	최대 20 매
인화지	최대 20 매

출력 용지함 용량

일반 용지 (75 g / m ²)	최대 25 매
봉투	최대 5 매
색인 카드	최대 20 매
인화지	최대 10 매

용지 무게

일반 용지	60 ~ 90 g / m ²
봉투	75 ~ 90 g / m ²
카드	최대 200 g / m ²
인화지	최대 300 g / m ²

복사 사양

속도	흑백 : 최대 5 cpm, 컬러 : 최대 3.5 cpm
해상도	흑백(텍스트 및 그래픽) : 최대 600 x 300 dpi 컬러(텍스트 및 그래픽) : 최대 600 x 300 dpi
최대 복사 매수	최대 9매

스캔 사양

기술	접촉식 이미지 센서 (CIS)
해상도	최대 1200 X 1200 dpi
최대 스캔 크기	평판형 215 x 297 mm

인쇄 사양

속도	흑백 : 최대 20 ppm(초안 모드), 8.5ppm(보통 모드 ISO) 컬러 : 최대 16 ppm(초안 모드), 6 ppm(보통 모드 ISO)
해상도	흑백(고품질) : 최대 1200 X 1200 dpi 컬러(고품질) : 최대 4800 X 1200 dpi
방식	열전사 잉크젯 방식
언어	PCL3 GUI

전원 사양

LG전자에서 제공한 전원 케이블만 사용해야 합니다.

100 - 240 V ~, 50 / 60 Hz, 350 mA

용지 사양

용지 크기 (폭 X 길이)

용지 종류	용지 크기	양면 인쇄
인화지	10 x 15 cm	X
	13 x 18 cm	X
	2L 127 x 178 mm	X
	3 x 5 in.	X
	4 x 6 in.	X
	5 x 7 in.	X
	8.5 x 13 in.	X
	8 x 10 in.	X
	L 89 x 127 mm	X
일반 용지	A4 (210 x 297 mm)	O
	A5 (148 x 210 mm)	X
	A6 (105 x 148 mm)	X
	B5 (JIS) (182 x 257 mm)	O
	B5 (ISO) (176 x 250 mm)	O
	Executive (184 x 267 mm)	O
	Legal (216 x 356 mm)	X
	Letter (216 x 279 mm)	O
	Statement (140 x 216 mm)	X
봉투	6 3/4 Envelope	X
	Envelope #10 (105 x 241 mm)	X
	Envelope C5 (162 x 229 mm)	X
	Envelope C6 (114 x 162 mm)	X
	Envelope DL (110 x 220 mm)	X
	Envelope Monarch	X
	Japanese Envelope Chou #3	X
	Japanese Envelope Chou #4	X
	A2 111 x 146 mm	X
기타	Japanese Postcard	O
	색인 카드 4 x 6 in.	X
	색인 카드 5 x 8 in.	X
	색인 카드 A4 8.27 x 11.69 in.	X
	색인 카드 Letter 8.5 x 11 in.	X
	인덱스 카드 3 x 5 in.	X
	오푸쿠 엽서 200 x 148 mm	X

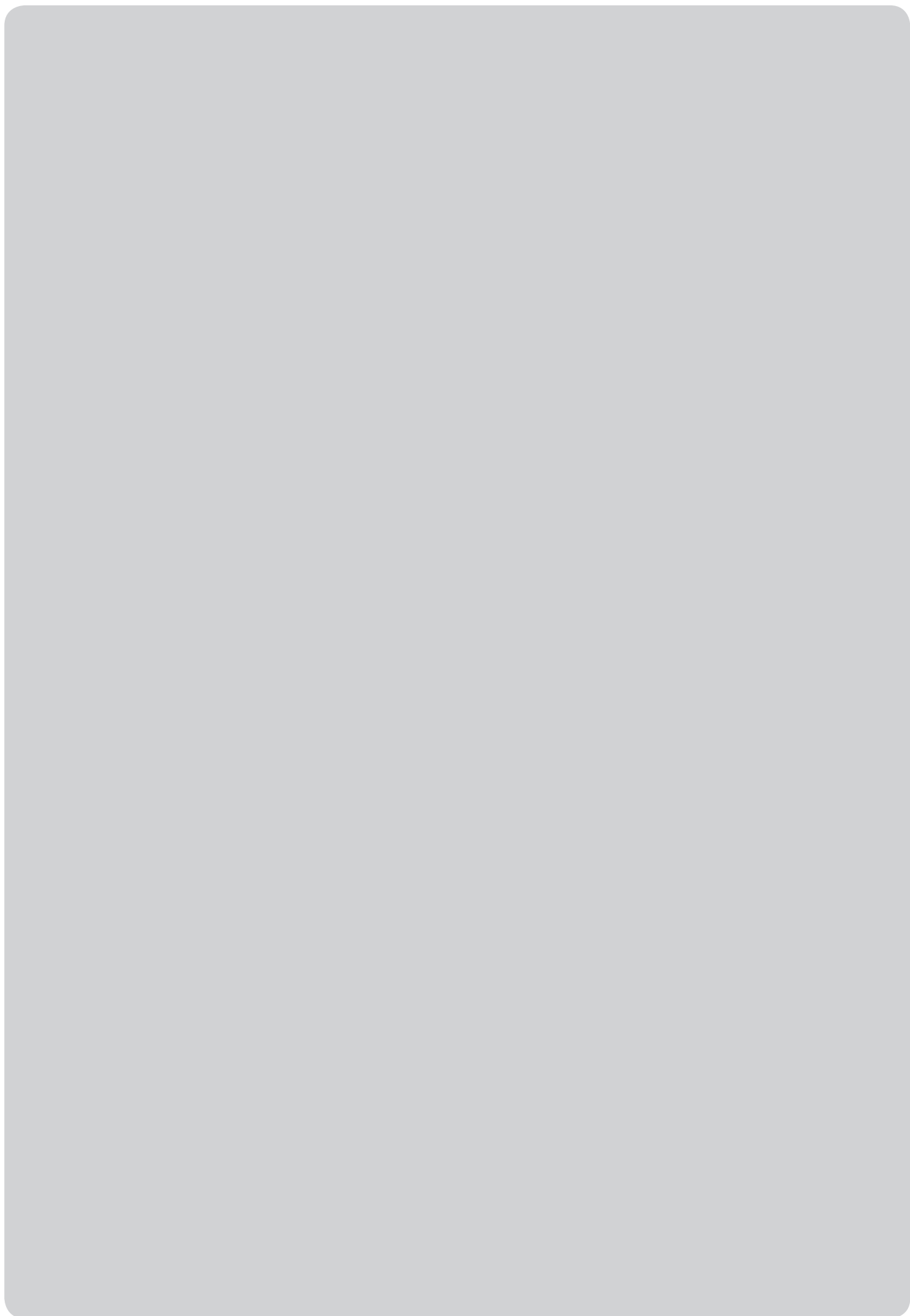



이 제품은 국내(대한민국)용입니다. 전원(전압, 주파수)이 다른 해외에서는 사용할 수 없습니다.
문의전 제품의 모델명, Config No.를 확인 후 전화주시면 편리합니다.

LG전자 서비스 센터 대표 전화번호

사용불편 및 고장접수는 (전국 어디서나)

1544-7777, 1588-7777

- 전화 걸기 전
제품 모델명, 고장상태, 전화번호, 주소를 정확히
알고 계시면 보다 빠른 서비스를 받으실 수 있습니다.
- 전화 연결 시
ARS 안내에 따라 제품을 정확하게 선택하시면
해당 제품의 전문 상담원에게 최고의 서비스를
받으실 수 있습니다.

고객 상담실 (제안 및 불만사항) 080-023-7777

인터넷 서비스 신청

www.lgservice.co.kr

- 인터넷 서비스를 이용하시면 제품에 대한 자가 진단,
원하는 날짜와 시간에 서비스 신청, 실시간 PC 원격
상담이 가능하여 보다 편리하게 이용하실 수 있습니다.



소 비 자 중 심 경 영
공정거래위원회 | 한국소비자원

기업의 모든 활동을 소비자 관점 및 소비자
중심으로 경영하는 기업에게 한국소비자원이
평가하고 공정거래위원회가 인증하는 마크로
LG전자는 소비자 중심경영 기업입니다.



고객을 위해 우수한 품질의 서비스를 제공하는
기업에게 사단법인 한국서비스진흥협회에서
서비스 품질을 인증하는 마크로
LG전자는 서비스 품질 우수기업입니다.