

BRUKSANVISNING

TVÄTTMASKIN



Läs denna bruksanvisning noga innan installationen påbörjas. Det kommer att förenkla installationen och säkerställa att produkten installeras på ett korrekt och säkert sätt. Förvara dessa instruktioner i närheten av produkten efter installationen för framtida referens.

SV SVENSKA

FV*0*NS*E



MFL71438445
Rev.00_051120

www.lg.com

Copyright © 2020 LG Electronics Inc. Alla rättigheter reserverade

INNEHÅLLSFÖRTECKNING

Det kan finnas bilder eller innehåll i denna bruksanvisning som skiljer sig från modellen du köpt.

Denna bruksanvisning är föremål för revidering av tillverkaren.

SÄKERHETSANVISNINGAR

| | |
|---|---|
| LÄS ALLA ANVISNINGAR FÖR ANVÄNDNING | 4 |
| VARNING | 4 |
| SKYDDA MILJÖN | 9 |

INSTALLATION

| | |
|-------------------------------------|----|
| Delar och specifikationer | 10 |
| Krav på installationsplatsen..... | 12 |
| Att packa upp apparaten | 14 |
| Planinställning av apparaten..... | 15 |
| Anslutning av tillloppslangen | 16 |
| Installera avloppslangen..... | 18 |

DRIFT

| | |
|--|----|
| Handhavandeöversikt | 19 |
| Att förbereda tvätten..... | 20 |
| Påfyllning av tvätt- och sköljmedel..... | 21 |
| Kontrollpanel | 24 |
| Programtabell..... | 27 |
| Extra alternativ och funktioner | 33 |

SMARTA FUNKTIONER

| | |
|----------------------|----|
| LG ThinQ-appen | 36 |
| Smart Diagnos..... | 36 |

UNDERHÅLL

| | |
|--|----|
| Rengöring efter varje tvätt | 38 |
| Regelbunden rengöring av apparaten och genomföra nöduttömning av vattnet | 39 |

FELSÖKNING

| | |
|----------------------------------|----|
| Innan du tillkallar service..... | 43 |
|----------------------------------|----|

BILAGA

| | |
|-------------------|----|
| Produktblad | 52 |
|-------------------|----|

SÄKERHETSANVISNINGAR

LÄS ALLA ANVISNINGAR FÖR ANVÄNDNING

Följande säkerhetstriktlinjer är avsedda att förhindra oförutsedda risker och skador till följd av osäker eller felaktig användning av produkten.

Riktlinjerna är uppdelade i "VARNING" resp. "FÖRSIKTIGHET" enligt beskrivning nedan.

Säkerhetsanvisningar



Denna symbol indikerar situationer och åtgärder för vilka risker föreligger. Läs avsnitt med denna symbol noggrant och följ anvisningarna för att undvika risker.



VARNING

Indikerar att risk för allvarlig personskada eller dödsfall föreligger om anvisningarna inte följs.



FÖRSIKTIGHET

Indikerar att risk för lätta personskador eller skador på produkten föreligger om anvisningarna inte följs.

VARNING

VARNING

För att minska risken för explosion, brand, dödsfall, elstötar, personskador eller skällning när man använder denna produkt, ska man vidta grundläggande försiktighetsåtgärder, däribland:

Teknisk säkerhet

- Denna apparat kan användas av barn från och med 8 års ålder och av personer som har nedsatt fysisk, sensorisk eller psykisk förmåga eller bristande erfarenhet och kunskap, förutsatt att användningen sker under tillsyn eller att dessa erhållit anvisningar gällande säker användning av apparaten och därmed förstår förknippade risker.

Barn får inte leka med apparaten. Rengöring och användarunderhåll får inte utföras av barn utan tillsyn.

- Barn under 3 år ska hållas borta från apparaten såvida de inte hålls under ständig tillsyn.
- Om strömsladden skadats måste den bytas av tillverkaren, deras serviceagent eller en person med liknande utbildning för att undvika risk.
- Ventilöppningar får inte blockeras av en matta.
- Denna apparat är endast avsedd att användas i hemmet.
- Använd den nya slangen eller slanguppsättningen som medföljer apparaten. Om man återanvänder gamla slangar kan det orsaka vattenläckor och efterföljande egendomsskada.
- Vattentrycket måste vara mellan 50 kPa och 800 kPa.

Maximal kapacitet

Den maximala kapaciteten för mängden torr tvätt är i vissa program:

| FV*0*NS*E | FV*0VNS*E | FV30TNS*E |
|-----------|-----------|-----------|
| 10,5 kg | 9 kg | 8 kg |

Den rekommenderade maximala kapaciteten för varje tvättprogram kan variera. För att erhålla goda tvättresultat, var god se **Programtabell** i kapitlet **HÅNDHAVANDE** angående ytterligare detaljer.

Installation

- Försök aldrig att använda apparaten om den är skadad, fungerar på ett felaktigt sätt, är delvis demonterad eller om delar saknas eller är skadade, inklusive skadad kabel eller kontakt.
- Denna apparat ska endast transporteras av två eller flera personer som håller i den ordentligt.
- Installera inte apparaten på en fuktig och dammig plats. Installera inte eller förvara apparaten utomhus, eller vid något annat område som utsätts för direkt solljus, vind eller regn eller temperaturer under fryspunkten.
- Säkerställ att elkontakten är helt intryckt i strömuttaget.

- Anslut inte apparaten i grenuttag, fördelardosa eller förlängningssladd.
- Modifiera inte stickkontakten som medföljer apparaten. Låt en kvalificerad elektriker installera ett passande vägguttag om kontakten inte passar i vägguttaget.
- Denna apparat är utrustad med en strömsladd som har en jordanslutning/jordledare (jordningsstift) och en jordad kontakt. Elkontakten får endast anslutas i ett lämpligt strömuttag som är installerat och jordat i enlighet med tillämpliga lokala regler och förordningar.
- Felaktigt utförd anslutning av jordledaren kan medföra risk för elektriska stötar. Rådgör med en kvalificerad elektriker eller servicetekniker vid tvekan om apparaten är korrekt jordad.
- Denna apparat får inte installeras bakom en låsbar dörr, en skjutdörr eller en dörr med gångjärn på motsatt sida av apparaten på ett sådant sätt att apparatens lucka inte kan öppnas fullständigt.

Drift

- Använd inte vassa föremål på kontrollpanelen för att styra apparaten.
- Försök inte lossa några paneler eller demontera apparaten.
- Reparera eller byt inte ut någon del av apparaten. Alla reparationer och underhåll måste utföras av behörig servicetekniker om det inte specifikt anges något annat i bruksanvisningen. Använd endast reservdelar godkända av tillverkaren.
- Tryck inte ner apparatens lucka med överdriven kraft när den är öppen.
- Placera inga djur, exempelvis husdjur, i apparaten.
- Tvätta inte föremål som mattor, skor eller djurfiltar i denna maskin, tvätta endast kläder och sängkläder.
- Håll området under och runt apparaten fritt från antändligt material, exempelvis ludd, papper, trasor eller kemikalier.
- Lämna inte luckan till apparaten öppen. Barn kan hänga på luckan eller krypa in i apparaten vilket kan leda till sak- och personsador.
- Fyll inte på med våt eller torr tvätt som har tvättats, sköljts, lagts i blöt med eller blivit nedstänkt av antändbara eller explosiva ämnen (exempelvis vax, vaxborttagare, olja, färg, gasolin, avfettning,

kemiska lösningsmedel, kerosen, bensen, fläckborttagning, terpentin, vegetabilisk olja, matolja, aceton, alkohol, o.s.v). Vid felaktig användning föreligger risk för brand och explosion.

- Använd inte och förvara inte brandfarliga eller lättantändliga ämnen (eter, bensen, alkohol, kemikalier, LPG, lättantändligt spray, bensen, thinner, brännolja, insektsmedel, luftrenare, kosmetika etc.) nära apparaten.
- För aldrig in händer i apparaten när den är i drift. Vänta tills trumman har stannat helt.
- Vidrör inte luckan under program med hög temperatur.
- Om vatten skulle börja läcka från apparaten eller en översvämning uppstår, koppla ur elkontakten och kontakta LG Electronics kundinformationscentrum.
- Stäng av vattenkranar för att mildra trycket på slangar och ventiler och för att minimera läckaget om en bristning eller skada uppstår. Kontrollera skicket på inloppsslangarna, de ska bytas ut efter 5 år.
- Vid gasläcka i hemmet (isobutan, propan, naturgas o.s.v), vidrör inte apparaten eller elkontakten och ventiler området omedelbart.
- Använd endast efter upptining om utloppsslangen eller tilloppsslangen fryser på vintern.
- Håll alla typer av tvättmedel, sköljmedel och blekmedel borta från barn.
- Vidrör inte elkontakten eller apparatens kontroller med våta händer.
- Se till att elkabeln inte böjs för mycket och placera inga tunga föremål på den.
- Undvik att vidröra något vatten som dränerats från apparaten under tvätten.
- Se till att avloppet fungerar korrekt. Om vattnet inte töms ut som det ska, kan ditt golv svämmas över.
- När lufttemperaturen är hög och vattentemperaturen är låg kan kondens uppstå och på så sätt väta ner golvet.
- Torka bort smuts och damm från kontakterna på stickkontakten.

Underhåll

- Koppla ur apparaten från eluttaget innan du rengör den. Man kopplar inte ur apparaten från eluttaget genom att ställa in kontrollerna på OFF eller ställa dem i viloläge.
- Efter att du har tagit bort all fukt och damm, koppla in elkontakten i eluttaget på ett säkert sätt.
- Spreja inte vatten på apparaten, varken invändigt eller utvändigt, i samband med rengöring.
- Koppla aldrig ur apparaten genom att dra i elkabeln. Grip alltid tag i elkontakten med ett stadigt grepp och dra den rakt från eluttaget.
- Endast kvalificerad servicepersonal från LG Electronics servicecenter får demontera, reparera eller modifiera apparaten.

Bortskaffande

- Koppla ur innan kassering av en gammal apparat. Klipp av kabeln direkt bakom apparaten för att förhindra felaktig användning.
- Allt förpackningsmaterial (t.ex. plastpåsar och frigolit) ska bortskaffas så att barn inte kan få tillgång till det. Förpackningsmaterialet kan orsaka kvävning.
- Avlägsna luckan innan apparaten tas ur drift eller bortskaffas så att barn eller små djur inte riskerar att stängas in inuti apparaten.

SKYDDA MILJÖN

Kassera den gamla apparaten



- Den överkorsade soptunnesymbolen indikerar att elektroniskt och elektriskt avfall (WEEE) ska kasseras separat från hushållsavfallet och lämnas in till av kommunen anvisat ställe för återvinning.
- Gamla elektroniska och elektriska produkter kan innehålla farliga substanser så korrekt avfallshantering av produkten förhindrar negativa konsekvenser för miljön och den mänskliga hälsan. Din gamla apparat kan innehålla återanvändningsbara delar som används för att reparera andra produkter och andra värdefulla material som kan återvinnas för att ta tillvara på begränsade resurser.
- Du kan ta din gamla apparat till butiken där du köpte produkten, eller kontakta din kommun för information om närmaste WEEE-insamlingsstation. För den mest uppdaterade informationen i ditt land, var god se www.lg.com/global/recycling.

INSTALLATION

Delar och specifikationer

ANMÄRKNING

- Utseende och specifikationer kan ändras utan varsel för att förbättra produktens kvalitet.

Framsidan

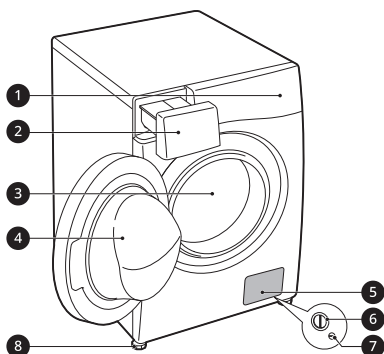

- ① Kontrollpanel
- ② Tvättmedelsfack
- ③ Trumma
- ④ Lucka
- ⑤ Täcklock
- ⑥ Avloppspumpens filter
- ⑦ Avloppsplugg
- ⑧ Justeringsfötter

Baksidan

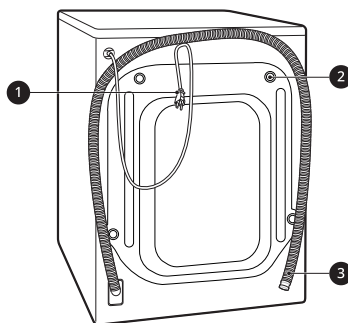

- ① Elkontakt
- ② Transportskruvar
- ③ Avloppsslang

Tillbehör

*1:De medföljande tillbehören varierar avhängigt den inköpta modellen.



| | | | |
|---|-----------------------------------|---|--|
| ❶ | Kallvattenslang | ❷ | Antiglidplattor*1 |
| ❸ | Skruvnyckel | ❹ | Vinkelfäste för att fästa avloppsslangen |
| ❺ | Lock som täcker transportskruvhål | ❻ | Fästband*1 |

Specifikationer

| Modell | FV*0*NS*E |
|------------------|-------------------|
| Strömförsörjning | 220–240 V~, 50 Hz |
| Produktvikt | 66 kg |

Dimensioner (mm)

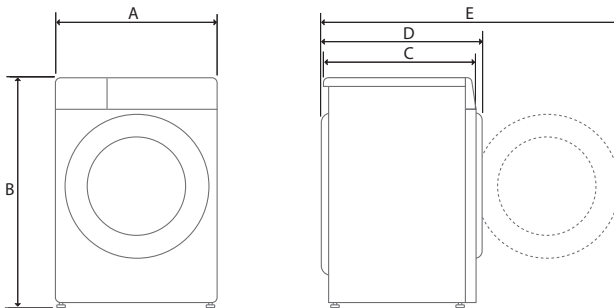

| | | | | | |
|---|--------|---|--------|---|---------|
| A | 600 mm | C | 560 mm | E | 1090 mm |
| B | 850 mm | D | 580 mm | | |

Krav på installationsplatsen

Innan apparaten installeras, observera följande information för att säkerställa att apparaten installeras på en lämplig plats.

Installationsplats

- Denna apparat måste installeras på ett stadigt golv för att minimera vibration under centrifugering. Betonggolv är bäst, mycket mindre benäget att vibrera under centrifugering än trägolv eller mattbelagda ytor.
- Om apparaten måste installeras intill en gasspis eller en kol-/vedeldad spis/kamin måste en isolering (850 x 600 cm), täckt med aluminiumfolie på sidan som vetter mot spisen eller kaminen placeras mellan de två anordningarna.
- Se till att apparaten installeras på ett sådant sätt att den är lättåtkomlig för en tekniker i händelse av ett haveri.
- När apparaten installeras ska de fyra fötterna justeras med hjälp av den medföljande skruvnyckeln för att se till att apparaten står stabilt.

Golvinstallation

För att säkerställa tillräckligt med utrymme för vatteninloppets slang, avloppsslangen samt luftflöde, lämna ett mellanrum på minst 20 mm på sidorna och 100 mm bakom apparaten. Se till att

ge extra utrymme för vägg-, dörr- och golvlister om det behövs.

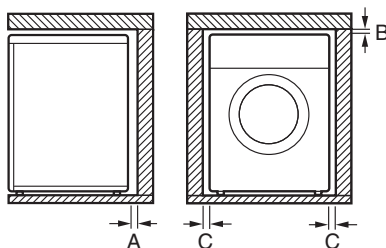

| | |
|----------|--------|
| A | 100 mm |
| B | 5 mm |
| C | 20 mm |

⚠ VARNING

- Denna apparat får endast användas för hushållsbruk och får inte användas i mobila enheter.

ANMÄRKNING

- Försök aldrig att korrigera ett ojämnt golv genom att placera träbitar, papp eller liknande material under apparaten.

Träggolv (sviktande golv)

När apparaten installeras på träggolv används gummitassar för att minska överdriven vibration och obalans. Träggolv eller andra golv som vilar på

reglar kan bidra till överdriven vibration och obalans, samt fel och dålig funktion.

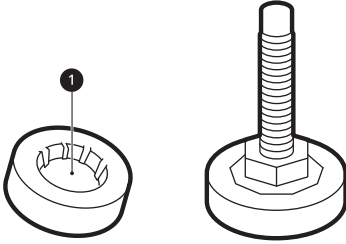

- För att minska vibration, rekommenderar vi gummitassar ① som är minst 15 mm tjocka. De placeras under apparatens alla fötter och fästs i minst två golvbjälkar med skruvar.
- Installera om möjligt apparaten i ett av rummets hörn där golvet är som mest stabilt.
- Montera på gummikoppar för att minska vibrationer.

⚠ FÖRSIKTIGHET

- Om apparaten installeras på ett instabilt golv (t.ex. ett trägolv) så täcker inte garantin skador och kostnader som uppstår till följd av installation på det instabila golvet.

ANMÄRKNING

- Du kan köpa gummitassar (art.nr. **4620ER4002B**) från LG Electronics servicecenter.

Ventilation

- Säkerställ att luftcirkulationen kring apparaten inte hindras av mattor o.d.

Omgivningstemperatur

- Installera inte apparaten i rum där temperaturen kan sjunka till under fryspunkten. Frysta slangar riskerar att spricka. Den elektroniska styrenhetens tillförlitlighet kan försämrats vid temperaturer under fryspunkten.
- Om apparaten levereras på vintern och temperaturen ligger under fryspunkten ska apparaten förvaras i rumstemperatur under några timmar innan den tas i drift.

Elanslutning

- Använd inte en förlängningsladd eller ett grenuttag.
- Koppla alltid ur apparaten och stäng av vattenkranen efter användning.
- Anslut apparaten till ett jordat uttag i enlighet med gällande elsäkerhetsföreskrifter.
- Apparaten måste placeras så att kontakten är lättåtkomlig.
- Eluttaget måste finnas inom 1 meter från ena sidan av apparaten.

⚠ VARNING

- Apparaten får endast repareras av kvalificerad personal. Om reparationer utförs av oerfarna personer finns det risk för personskador och allvarliga funktionsfel. Kontakta din lokala auktoriserade LG-reparatör.
- Elkontakten får endast anslutas till ett lämpligt uttag som är installerat och jordat i enlighet med tillämpliga lokala regler och förordningar.

Att packa upp apparaten

Lyft bort apparaten från frigolitbasen

* Denna funktion varierar avhängigt den inköpta modellen.

När kartongen och emballagematerialet har avlägsnats, lyft apparaten från frigolitbasen.

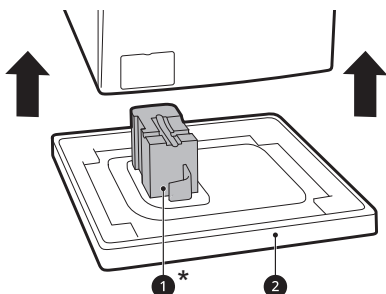

- Säkerställ att trummans stöd **1*** lossnar med basen och inte fastnar på apparatens undersida.
- Om du måste lägga ned apparaten för att ta bort kartongbasen **2**, skydda då sidan på apparaten och lägg apparaten försiktigt på sidan. Lägg inte apparaten med fram- eller baksidan nedåt.

Avlägsna de monterade transportskruvarna

För att förhindra att apparaten utsätts för allvarig vibration och riskerar att gå sönder, avlägsna transportskruvarna och -hållarna.

- 1 Börja med de två nedersta transportskruvarna. **1**, Använd den medföljande skruvnyckeln för att lossa och skruva ut samtliga

transportskruvar genom att vrida dem moturs.

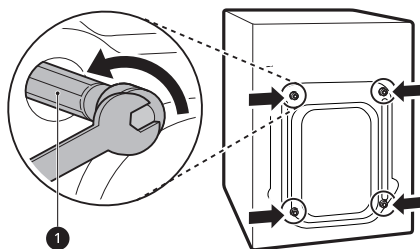

- 2 Avlägsna skruvenheterna genom att vicka dem något samtidigt som de dras ut.

- 3 Sätt pluggar i hålen.

- Lokalisera hålpluggarna **2** som ingår i tillbehörsförpackningen eller är fästa på baksidan.

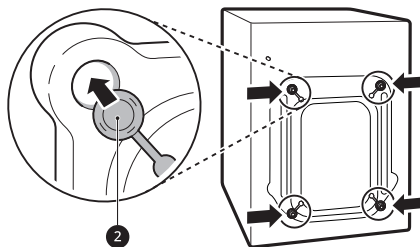

ANMÄRKNING

- Spara transportskruvarna och -hållarna för framtida bruk.
- Transportera denna apparat enligt nedanstående för att förhindra att den går sönder:
 - Transportskruvarna återinstalleras.
 - Strömssladden är fastsatt på apparatens baksida.

Planinställning av apparaten

Att kontrollera planinställning

Efter att kanterna på den övre plattan har tryckts ned diagonalt, ska apparaten inte flytta sig uppåt eller nedåt alls (kontrollera båda riktningarna).

- Om apparaten gungar när du trycker ner den övre plattan diagonalt måste fötterna justeras på nytt.
- Kontrollera att apparaten står perfekt vågrätt efter installationen.

- Säkerställ att alla fyra fötter är stabila och vilar på golvet.

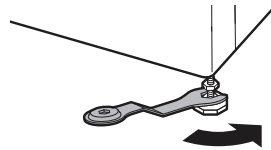
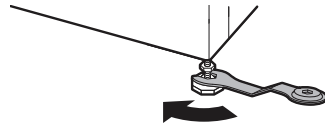

ANMÄRKNING

- Trägolv eller andra golv som vilar på regler kan bidra till överdriven vibration och obalans. Förstärkning eller fastspänning i trägolvet kan vara nödvändigt för att stoppa eller minska överdrivet buller och vibration.

ANMÄRKNING

- Installera inte tvättmaskinen på en sockel, ett stativ eller en upphöjning, såvida anordningen inte är tillverkad av LG Electronics för att användas med den här modellen.

Justering och planinställning med fötterna

När apparaten installeras ska den riktas in och nivelleras perfekt. Om apparaten inte riktas in och nivelleras korrekt kan den skadas och kommer kanske inte att fungera korrekt.

- 1 Vrid nivelleringsfötterna efter behov om golvet är ojämnt.
 - Placera inte träbitar o.d. under fötterna.

- 2 Kontrollera att apparaten står perfekt vågrätt med ett vattenpass ①.

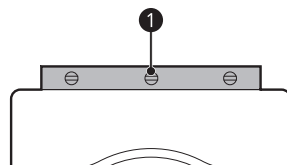

- 3 Säkra de justerbara fötterna med låsmuttrarna ② genom att vrida dem moturs mot apparatens undersida.

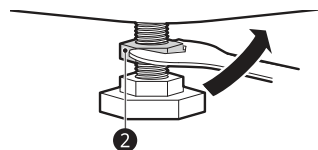

- 4** Kontrollera att alla låsmuttrar vid apparatens undersida är ordentligt fastspända.

ANMÄRKNING

- Korrekt placering och höjdställning av tvättmaskinen säkerställer lång, normal och tillförlitlig drift.
- Apparaten måste stå 100 % horisontalt och i ett stabilt läge på ett hårt golv.
- Den får inte 'gungas' från sin position under drift.
- Låt inte apparatens fötter bli våta. I annat fall kan vibrationer och buller uppstå.

Användning av antiglidplattor

Denna funktion varierar avhängigt den inköpta modellen.

Om apparaten installeras på halt underlag kan den förflyttas på golvet till följd av kraftiga vibrationer. Felaktig höjdställning kan orsaka felfunktion till följd av buller och vibrationer. Installera antiglidplattorna under justeringsfötterna och ställ sedan in höjden korrekt, om detta problem uppstår.

- 1** Rengör golvet innan antiglidplattorna fästs.
- Använd en torr trasa för att rengöra ytan från partiklar och fukt. För att säkerställa att antiglidplattorna sitter på plats måste all fukt avlägsnas.
- 2** Justera höjden efter att apparaten har placerats på installationsplatsen.

- 3** Placera antiglidplattornas häftande sida **1** mot golvet.

- Det mest effektiva sättet är att installera antiglidplattorna under de främre fötterna. Om det är svårt att placera plattorna under de främre fötterna, placera dem istället under de bakre fötterna.

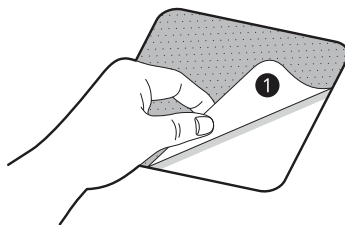

- 4** Ställ apparaten på antiglidplattorna.

- Fäst inte antiglidplattornas häftande sida **1** på apparatens fötter.

ANMÄRKNING

- Ytterligare antiglidplattor är tillgängliga på LG Electronics servicecenter.

Anslutning av tilloppslangen

Anmärkning för anslutning

- Vattentrycket måste vara mellan **50 kPa** och **800 kPa** (0.5 - 8.0 kgf/cm²). Om vattentrycket är högre än **800 kPa** ska en dekompressionsanordning installeras.
- Kontrollera regelbundet vattenslangens skick och byt ut vattenslangen om det behövs.

ANMÄRKNING

- Dra inte åt vattenslangen för hårt och använd inte mekaniska anordningar för att dra åt inloppsventilerna.
- Inget ytterligare skydd för backflöde krävs för anslutningen till vattentillförseln.

Kontrollera gummitätningen

Två gummitätningar ❶ levereras med tilloppslangen. De används för att förhindra vattenläckage. Se till att anslutningarna till vattenkranar är tillräckligt täta.

- Använd inga mekaniska anordningar såsom polygriper för att dra åt tilloppslangen. Säkerställ att den böjda änden av vattnets tilloppslang är ansluten till apparaten.

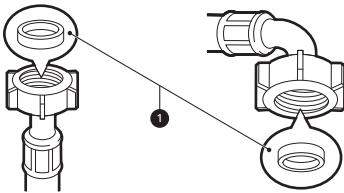

Anslutning av slang till vattenkran

Anslutning av slang med skruvkoppling till kran med gänga

Skruva fast tilloppslangens anslutning på vattenkranen. Dra endast åt för hand med hjälp av en mjuk duk. Dra inte åt

anslutningsslangen för hårt med någon mekanisk anordning.

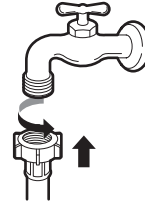

ANMÄRKNING

- När tilloppslangen har anslutits till vattenkranen, öppna kranen för att spola ut främmande partiklar (smuts, sand, sågspån o.d.) från vattenledningarna. Låt vattnet rinna ut i en hink och kontrollera vattentemperaturen.

Anslutning av slang till apparaten

Skruva fast tilloppsvattenslangen till vattnets inloppsventil på apparatens baksida.

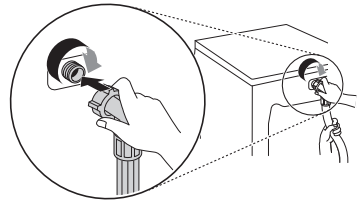

- På modeller med bara en vattentilloppsventil ska du inte ansluta varmvatten. Anslut endast kallvatten.

ANMÄRKNING

- Om vatten läcker från slangen efter slutförd anslutning måste stegen ovan upprepas. Använd den vanligast förekommande typen av utkastare för vattentillförseln. Om utkastaren är fyrkantig eller för stor ska guideplattan avlägsnas innan adaptern förs in i utkastaren.
- Säkerställ att slangen inte kan vikas eller vridas.

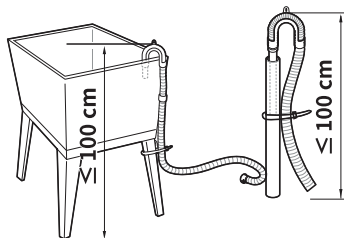

- Tryck inte in avloppsslangen i apparaten om den är för lång. Det kan leda till onormalt buller.
- Fäst avloppsslangen ordentligt med lämpliga fästband om den monteras i en tvätthö.

Installera avloppsslangen

Installera avloppsslangen med vinkelfästet

Avloppsslangen får inte placeras högre än **100 cm** över golvet. I annat fall kan vattnet från apparaten tömmas långsamt eller inte alls.

- Fäst avloppsslangen ordentligt så att risken för vattenskador på grund av läckage minskar.

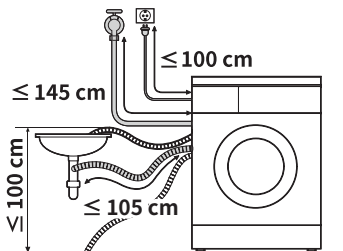
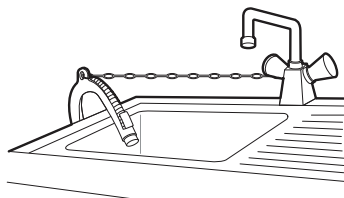

DRIFT

Handhavandeöversikt

Apparatens handhavande

Före första tvätten, välj tvättprogrammet **Cotton (Bomull)** och tillsätt halva mängden tvättmedel. Starta apparaten utan kläder. Detta kommer att avlägsna eventuella rester och vatten från trumman som kan ha blivit kvar under tillverkningen.

1 Sortera kläderna och lasta i tvätten.

- Sortera kläderna enligt textiltyp, smutsnivå, färg och laststorlek. Öppna luckan och lägg in artiklarna i apparaten.

⚠ FÖRSIKTIGHET

- Innan du stänger luckan, se till att alla kläder och delar befinner sig inuti trumman och inte hänger över luckans gummitätning, där de i sådant fall kommer att fastna när luckan stängs. I annat fall kommer luckans tätning och kläderna att skadas.

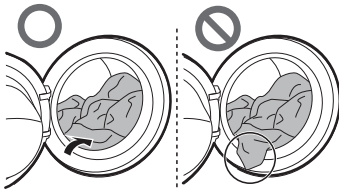

- Avlägsna artiklar från den flexibla lucktätningens packning för att

undvika skador på kläderna och luckans tätning.

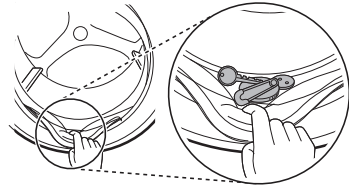

2 Fyll på rengöringsprodukter eller tvättmedel och sköljmedel.

- Fyll på korrekt mängd tvättmedel i tvättmedelsfacket. Tillsätt om så önskas blek- eller mjukgörare i de för dessa avsedda utrymmen i tvättmedelsfacket.

3 Starta apparaten.

- Tryck på knappen **Ström** för att starta apparaten.

4 Välj önskat tvättprogram.

- Tryck flera gånger på programknappen eller vrid på programvredet till önskat program.
- Välj nu en tvättemperatur och centrifughastighet. Uppmärksamma tvättrådsetiketterna på dina kläder.

5 Starta program.

- Tryck på knappen **Start/Paus** för att starta programmet. Apparaten kommer att rotera kortvarigt utan vatten för att mäta lastens vikt. Om knappen **Start/Paus** inte trycks in inom en viss tid kommer apparaten

att stängas av och alla inställningar går förlorade.

6 Program klart.

- När programmet är slutfört ljuder en melodi. Ta ut kläderna ur tvättmaskinen så fort som möjligt för att minska skrynkling. Kontrollera om små föremål har fastnat i luckans tätning efter att tvätten tagits ur.

Att förbereda tvätten

Sortera tvättlasten för bästa tvättresultat och förbered därefter kläderna enligt anvisningarna på tvättrådsetiketterna.





Sortera kläderna

- För bästa tvättresultat, sortera dina kläder enligt tvättrådsetiketten som anger textiltyp och tvättemperatur. Justera centrifughastigheten eller centrifugens intensitet enligt textiltypen.
- Smutsighetsgrad (hård, normal, lätt): sortera kläder efter smutsighetsgrad. Undvik i möjligaste mån att tvätta hårt smutsad tvätt tillsammans med lätt smutsad tvätt.
- Färg (vit, ljus, mörk): tvätta mörka eller kulörta plagg separat från vita eller ljusa plagg. Blandas kulörta kläder med ljusa kläder kan det resultera i att de kulörta plaggen färgar av sig på eller missfärgar den ljusare tvätten.
- Ludd (plagg som avger ludd, plagg som tar upp ludd): tvätta plagg som avger resp. tar upp ludd separat. Plagg som avger ludd kan orsaka uppbyggnad och luddbildning på plagg som tar upp ludd.

Att kontrollera plaggens tvättrådsetikett

Symbolerna anger plaggens textilmaterial och hur de ska tvättas.

Symboler på tvättrådsetiketter

| Symbol | Tvätt-/Textiltyp |
|---|---|
|  | <ul style="list-style-type: none"> Normal tvätt Bomull, blandad textil |
|  | <ul style="list-style-type: none"> Strykfritt Syntetisk, blandad textil |
|  | <ul style="list-style-type: none"> Speciell fintvätt Fintvätt |
|  | <ul style="list-style-type: none"> Endast handtvätt Ylle, silke |
|  | <ul style="list-style-type: none"> Tvättas ej i vatten |

ANMÄRKNING

- Strecken under symbolen lämnar information om textiltypen och högsta tillåtna mekaniska påfrestning.

Att kontrollera plaggen före inlastning

- Se till att en tvätt innehåller både små och stora tvättartiklar. Lägg i de stora artiklarna först.
- Stora artiklar bör inte utgöra mer än hälften av den totala tvätten. Tvätta inte enstaka artiklar. Tvätten kan då bli obalanserad. Lägg till en eller två liknande artiklar.
- Kontrollera alla fickor för att säkerställa att de är tomma. Föremål som spikar, hårklämmor, tändstickor,

pennor, mynt och nycklar kan skada både tvättmaskinen och kläderna.

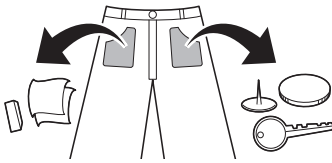

- Tvätta fintvätt (strumpbyxor, bygelbehåar) i ett tvättnät.
- Stäng blyxtlås, krokar och snören så att dessa inte snärjer andra plagg.
- Förbehandla smuts genom att borsta på en liten mängd tvättmedel upplöst i vatten på fläckarna för att underlätta rengöringen.

Påfyllning av tvätt- och sköljmedel

Dosering av tvättmedel

- Tvättmedel ska användas enligt anvisningarna som tillverkaren av tvättmedlet ger och väljas beroende på plaggens typ, färg, smutsnivå och tvättemperatur. Använd endast tvättmedel som är lämpligt för tvättmaskiner med frontmatad trumma.
- Minska mängden tvättmedel om för mycket lödder bildas.
- Om för mycket tvättmedel används kan överdrivet lödder bildas vilket leder till sämre tvättresultat och hög belastning på motorn.
- Om du önskar använda flytande tvättmedel ska anvisningarna från tvättmedelstillverkaren följas.
- Om programmet ska startas direkt kan flytande tvättmedel hällas direkt i tvättmedelsfacket.

- Använd inte flytande tvättmedel om du använder funktionen **Delay End (Fjärrstart)** eller om du har valt tillvalet **Pre Wash (Förtvätt)** eftersom vätskan kommer att tillsättas omedelbart och kan stelna i facket eller trumman.
- Användningen av tvättmedel kan behöva justeras beroende på tvättemperatur, vattnets hårdhet, tvättmängd och smutsnivå. För bästa resultat, undvik att överdosera tvättmedel. I annat fall kan för mycket lödder bildas.
- Läs tvättrådsetiketterna på kläderna innan tvättmedel tillsätts och vattentemperatur väljs.
- Använd endast följande tvättmedel för respektive typ av plagg:
 - Flytande tvättmedel är ofta avsett för speciella applikationer, t.ex. för kulörta textilier, ylletvätt, ömtålig eller mörk tvätt.
 - Tvättmedel i pulverform är lämpligt för alla textiltyper.
 - För bättre tvättresultat med vita eller bleka plagg, använd tvättmedel i pulverform med blekmedel.
 - Tvättmedlet spolas från tvättmedelsfacket i början av varje program.

ANMÄRKNING

- Låt inte tvättmedlet stelna. Det kan leda till stopp, dåligt sköljresultat eller dåligt lukt.
- Full last: enligt tillverkarens rekommendationer.
- Delmått: 1/2 av fullt mått.
- Minsta mått: 1/3 av fullt mått.

Använda doseringen

För att lägga till tvättmedelsdos i den doseringen:

- 1 Öppna tvättmedelsfacket.
- 2 Tillsätt tvättmedel och sköljmedel i deras respektive fack.

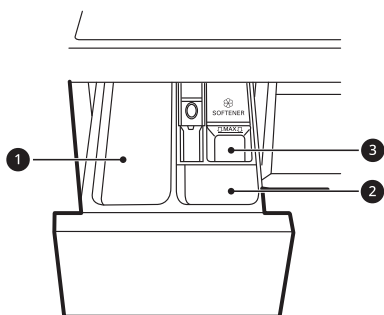

- 1 Tvättmedelsfack för huvudtvätt
- 2 Tvättmedelsfack för förtvätt
- 3 Fack för flytande sköljmedel

- 3 Stäng försiktigt tvättmedelsfackets låda innan cykeln startas.
 - Om lådan slås igen för att stängas kan det leda till att tvättmedel förs över till ett annat fack eller doseras i trumman tidigare än programmerat.
 - Var försiktig så att en hand inte kommer emellan när lådan stängs.
 - Det är normalt att små mängder vatten finns kvar i doseringsfacken i slutet av cykeln.

Facket för sköljmedel

Detta fack innehåller flytande sköljmedel, som doseras automatiskt under den sista sköljcykeln. Antingen pulverbaserat sköljmedel eller flytande sköljmedel kan användas.

- Häll sköljmedel till markeringen för maxgräns. Om sköljmedel tillsätts över maxgränsen kan det leda till tidig dosering, vilket kan lämna fläckar på kläderna.

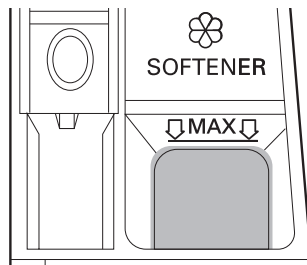

ANMÄRKNING

- Häll inte sköljmedel direkt på kläderna i tvättrumman. Om du gör det kan det orsaka fläckar på kläderna som kan vara svåra att få bort.
- Lämna inte kvar sköljmedel i facket i mer än en dag. Sköljmedlet kan bli hårt och bli kvar i facket om det är för tjockt. Sköljmedlet ska spädas ut om konsistensen är för tjock så att den blir lättflytande.
- Öppna inte lådan när vatten tillförs under tvätten.
- Lösningemedel (bensen etc.) får aldrig användas.

Påfyllning av tvättmedelstabletter

Även tvättmedelstabletter kan användas för tvätten.

- 1 Öppna luckan och placera tvättmedelstabletter i trumman innan kläderna lastas i.
- 2 Lägg i kläderna in trumman och stäng luckan.

ANMÄRKNING

- Lägg inte någon tablett i tvättmedelsfacket.
-

Påfyllning av vattenavhårdare

En vattenavhårdare såsom antikalkmedel kan användas för att minska förbrukningen av tvättmedel i områden med hög vattenhårdhetsnivå.

- Tillsätt först tvättmedel och därefter vattenavhårdaren. Dosera enligt den på förpackningen angivna mängden.

Kontrollpanel

Apparatens kontrollpanel kan skilja sig mellan olika modeller.

Kontrollpanelens funktioner

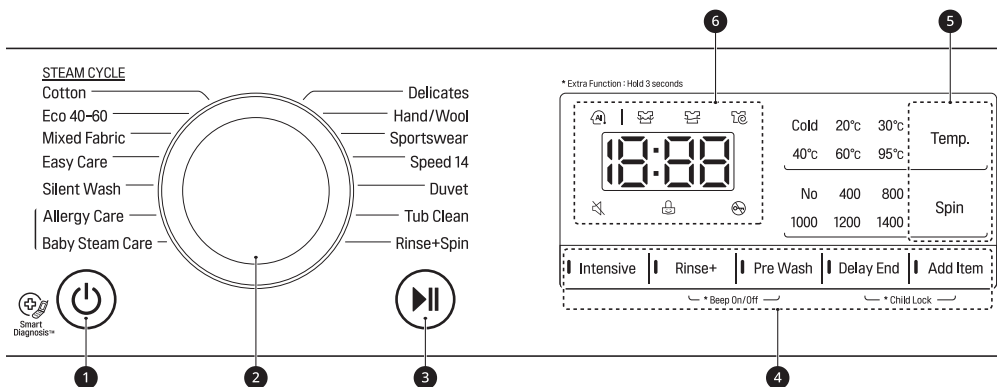



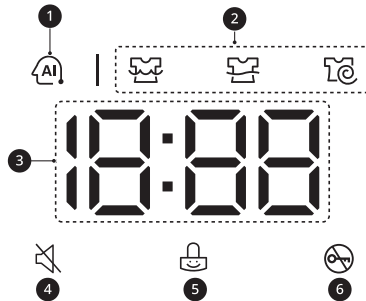

| Beskrivning | |
|-------------|--|
| 1 | <p>Knappen Ström På/Av</p> <ul style="list-style-type: none"> Tryck på den knappen för att sätta på tvättmaskinen. |
| 2 | <p>Programvred</p> <ul style="list-style-type: none"> Programmen är tillgängliga enligt olika typer av kläder. En tänd lampa indikerar vilket program som har valts. |
| 3 | <p>Knappen Start/Paus</p> <ul style="list-style-type: none"> Knappen används för att starta eller pausa ett tvättprogram. Om ett tillfälligt stopp av programmet krävs, tryck på den här knappen. |
| 4 | <p>Extra alternativ och funktioner</p> <ul style="list-style-type: none"> För att använda de extra funktionerna, tryck in och håll knappen intryckt i 3 sekunder. Tillhörande symbol är tänd på displayen. Här kan ytterligare programalternativ väljas. En tänd lampa indikerar valt alternativ. |
| 5 | <p>Knappar för att anpassa tvättprogrammet</p> <p>Använd dessa knappar för att justera inställningarna för vattentemperatur eller centrifughastighet för det valda programmet.</p> <ul style="list-style-type: none"> De nuvarande inställningarna visas på skärmen. Tryck på knappen för det alternativet för att välja andra inställningar. |

| | Beskrivning |
|---|---|
| 6 | <p>Skärm</p> <ul style="list-style-type: none"> På displayen visas inställningar, beräknad återstående tid, alternativ och statusmeddelanden. När apparaten startas visas standardinställningarna på displayen. Medan lastens vikt känns av automatiskt, blinkar skärmen på kontrollpanelen. |

Tids- och statusskärm



| | Beskrivning |
|---|--|
| 1 | <p>AI DD</p> <ul style="list-style-type: none"> AI DD  ger den bäst lämpade trumrotationen efter avkänningen av lasten har slutförts.  aktiveras när programmen Cotton (Bomull), Mixed Fabric (Blandmaterial) och Easy Care (Syntet) har valts och körs. |
| 2 | <p>Indikatorer för programstatus</p> <ul style="list-style-type: none"> När ett tvättprogram körs, blinkar LED-lampan för den aktiva fasen och LED-lamporna för kvarstående faser lyser stadigt. När en fas har slutförts, kommer LED-lampan att stängas av. Om en cykel pausas kommer den aktiva fasens LED-lampa att sluta blinka. |

| | Beskrivning |
|---|--|
| 3 | Uppskattad tid som återstår <ul style="list-style-type: none">• När ett tvättprogram har valts, visas standardtiden för programmet. Den tiden kommer att ändras enligt hur alternativen väljs.• Om skärmen visar --- , kommer tiden att visas efter lastavkänningen har detekterat lastens vikt. Detta är normalt.• Tiden som visas är endast en uppskattning. Tiden är baserad på normala driftförhållanden. Flera externa faktorer (lastvikt, rumstemperatur, inkommande vattentemperatur osv.) kan påverka den faktiska tiden. |
| 4 |  tänds när pipsignalen stängs av. |
| 5 |  tänds när kontrollpanelen är låst förutom knappen Ström . |
| 6 |  tänds när programmet startas och luckan är låst. |

Programtabell

Tvättprogram

| | | | |
|-------------------------------------|--|---------------------------------|------------------------------|
| Cotton (Bomull) | | 40 °C (Kallt till 95 °C) | Max laddning: Klassad |
| Beskrivning | <p>Tvättar normalt nedsmutsade kläder genom att kombinera olika trumrörelser.</p> <ul style="list-style-type: none"> Om knappen Start/Paus trycks ned utan att ett program väljs kommer det att innebära att programmet Cotton (Bomull) startar direkt med standardinställningarna. | | |
| Eco 40-60 | | 40 °C (40 °C till 60 °C) | Max laddning: Klassad |
| Beskrivning | För tvätt av måttligt smutsiga plagg märkta för 40 °C eller 60 °C. | | |
| Mixed Fabric (Blandmaterial) | | 40 °C (Kallt till 60 °C) | Max. laddning: 4 kg |
| Beskrivning | <p>Tvättar blandade tyger samtidigt.</p> <ul style="list-style-type: none"> För olika typer av textilier utom speciella plagg (siden/fintvätt, sportkläder, mörka kläder, ylle, täcken/gardiner). | | |
| Easy Care (Syntet) | | 40 °C (Kallt till 60 °C) | Max. laddning: 4 kg |
| Beskrivning | <p>Tvättar kläder som inte behöver strykas efter tvätten.</p> <ul style="list-style-type: none"> För polyamid, akryl, polyester. | | |
| Silent Wash (Tyst tvätt) | | 40 °C (Kallt till 60 °C) | Max. laddning: 5 kg |
| Beskrivning | <p>Tvättar kläder med mindre buller och vibration än andra tvättprogram.</p> <ul style="list-style-type: none"> Används för lätt smutsad vit bomull (underkläder). | | |
| Allergy Care (Allergi) | | 60 °C | Max. laddning: 4 kg |
| Beskrivning | <p>Hjälper till att minimera ämnen som orsakar en allergisk reaktion.</p> <ul style="list-style-type: none"> Används för bomull, underkläder, örngott, lakan, babykläder. | | |

| | | |
|---|---|-------------------------------------|
| Baby Steam Care (Babykläder) | 60 °C | Max. laddning: 4 kg |
| Beskrivning | Hjälper till att tvätta bort matfläckar från babykläder. | |
| Delicates (Fintvätt) | 20 °C (Kallt till 40 °C) | Max. laddning: 3 kg |
| Beskrivning | Tvättar maskintvättbara underkläder, tunna och spetsprydda kläder. | |
| Hand/Wool (Handtvätt/ Ylletvätt) | 30 °C (Kallt till 40 °C) | Max. laddning: 2 kg |
| Beskrivning | Tvättar ömtåliga kläder som går att tvätta för hand eller i maskin, t.ex. tvättbara ylleplagg, underkläder, klänningar osv. • Använd tvättmedel för ylle som går att tvätta i maskin | |
| Sportswear (Träningskläder) | 40 °C (Kallt till 40 °C) | Max. laddning: 3 kg |
| Beskrivning | Tvättar speciella plagg som sport- och fritidskläder. • Använd för vattenavstötande tyglaminat på kläder. | |
| Speed 14 (Snabbtvätt 14min) | 20 °C (20 °C till 40 °C) | Max. laddning: 2 kg |
| Beskrivning | Tvättar små laster med lätt smutsade kläder på ca 14 minuter. | |
| Duvet (Täcke) | Kallt (Kallt till 40 °C) | Max last 2,5 kg (1 duntäcke) |
| Beskrivning | Tvättar stora artiklar som sängöverkast, kuddar, sofföverdrag osv. | |
| Tub Clean (Rengöring av trumman) | - | - |
| Beskrivning | Denna funktion hjälper till att rengöra insidan av trumman på din apparat. | |

| | | |
|--|---|---|
| Rinse+Spin (Sköljning+Centrifugering) | - | - |
| Beskrivning | Sköljer och centrifugerar kläder. Använd mjukmedel om det behövs. | |

ANMÄRKNING

- Tvättresultatet är avhängigt vattentryck, vattnets hårdhetsgrad, inloppsvattnets temperatur, rumstemperatur, lastens typ och mängd, smutsighetsgrad, använt tvättmedel och nätspänningsfluktuationer och de valda alternativen.
- Välj lämplig vattentemperatur för det valda programmet. Följ alltid tillverkarens tvättrådsetikett eller tvättanvisningar på plagget för att undvika att skada kläderna när du tvättar dem.
- Välj lämplig tvättemperatur och centrifugeringsvarvtal för de önskade programmen.
- Faktisk tvättemperatur kan skilja sig från den temperatur som anges i cykeln.
- Neutralt tvättmedel rekommenderas.

Extra alternativ

*1: Detta alternativ är automatiskt insatt i programmet och kan inte väljas bort.

ANMÄRKNING

• Alternativen **Rinse+ (Sköljning+)**, **Delay End (Fjärrstart)** och **Add Item (Lägg till)** kan väljas för alla tvättprogram i den här tabellen.

| Program | Intensive (Intensiv) | Pre Wash (Förtvätt) |
|-------------------------------------|----------------------|---------------------|
| Cotton (Bomull) | ● | ● |
| Eco 40-60 | ● | ● |
| Mixed Fabric (Blandmaterial) | ● | ● |
| Easy Care (Syntet) | ● | ● |
| Silent Wash (Tyst tvätt) | ● | |
| Allergy Care (Allergi) | ● | |
| Baby Steam Care (Babykläder) | ● | |
| Delicates (Fintvätt) | ● | |
| Hand/Wool (Handtvätt/ Ylletvätt) | ● | |
| Sportswear (Träningskläder) | ● | |
| Speed 14 (Snabbtvätt 14min) | | |
| Duvet (Täcke) | ● | |

Högsta valbara centrifugeringsvarvtal

| Program | Centrifughastighet | |
|--|--------------------|-------------------|
| | Standard | Tillgängligt |
| Cotton (Bomull) | 1 400 rpm | Alla |
| Eco 40-60 | 1 400 rpm | Alla |
| Mixed Fabric (Blandmaterial) | 1400 rpm | Alla |
| Easy Care (Syntet) | 1 400 rpm | Alla |
| Silent Wash (Tyst tvätt) | 1000 rpm | Upp till 1000 rpm |
| Allergy Care (Allergi) | 1 400 rpm | Alla |
| Baby Steam Care (Babykläder) | 1000 rpm | Upp till 1000 rpm |
| Delicates (Fintvätt) | 800 rpm | Upp till 800 rpm |
| Hand/Wool (Handtvätt/Ylletvätt) | 800 rpm | Upp till 800 rpm |
| Sportswear (Träningskläder) | 800 rpm | Upp till 800 rpm |
| Speed 14 (Snabbtvätt 14min) | 1400 rpm | Alla |
| Duvet (Täcke) | 1000 rpm | Upp till 1000 rpm |

ANMÄRKNING

- Lägsta verkliga centrifugeringsvarvtal kan variera avhängigt lastförhållandena. Ovanstående värden är avrundade till närmaste hundratal.

Förbrukningsuppgifter för standardprogram

FV*0*NS*E

| Program | Temp. (°C) | Last (kg) | Varaktighet (t:mm) | Vatten (l) | Energi (kWh) | Kvarvarande fuktighet (%) |
|----------------------------------|------------|-----------|--------------------|------------|--------------|---------------------------|
| Eco 40-60 + Intensive (Intensiv) | 60 | 10,5 | 4:52 | 50 | 0,670 | 44 |
| | 60 | 5,25 | 4:18 | 41 | 0,630 | 44 |
| | 40 | 5,25 | 4:05 | 41 | 0,560 | 44 |

FV*0VNS*E

| Program | Temp. (°C) | Last (kg) | Varaktighet (t:mm) | Vatten (l) | Energi (kWh) | Kvarvarande fuktighet (%) |
|----------------------------------|------------|-----------|--------------------|------------|--------------|---------------------------|
| Eco 40-60 + Intensive (Intensiv) | 60 | 9 | 4:27 | 46 | 0,620 | 44 |
| | 60 | 4,5 | 4:14 | 39 | 0,560 | 44 |
| | 40 | 4,5 | 4:04 | 39 | 0,460 | 44 |

FV30TNS*E

| Program | Temp. (°C) | Last (kg) | Varaktighet (t:mm) | Vatten (l) | Energi (kWh) | Kvarvarande fuktighet (%) |
|----------------------------------|------------|-----------|--------------------|------------|--------------|---------------------------|
| Eco 40-60 + Intensive (Intensiv) | 60 | 8 | 4:27 | 46 | 0,570 | 44 |
| | 60 | 4 | 3:34 | 37 | 0,470 | 44 |
| | 40 | 4 | 3:34 | 36 | 0,410 | 44 |

Extra alternativ och funktioner

Du kan använda de extra alternativen och funktionerna för att skraddarsy programmen.

Anpassa ett tvättprogram

Varje program har standardinställningar som väljs automatiskt. Du kan också anpassa inställningarna med hjälp av dessa knappar.

Temp.

Med denna knapp väljs tvätttemperaturen för det valda programmet.

- Tryck på knappen **Temp.** tills önskad inställning tänds.
- Välj en vattentemperatur som är lämplig för tvätttypen som ska tvättas. Följ informationen på tvättrådsetiketterna på plaggen för bästa resultat.

Spin (Centrifugering)

Centrifugeringens intensitetsnivå kan ställas in genom att du trycker på denna knapp upprepade gånger.

- Tryck på **Spin (Centrifugering)** knappen för att välja centrifugeringsvarvtal.

ANMÄRKNING

- Om du väljer **No** genom att trycka på knappen **Spin (Centrifugering)** kommer trumman att fortsätta rotera en kort stund för att tömma ut vattnet snabbt.

Rinse+ (Sköljning+)

Denna funktion rekommenderas för personer med tvättmedelsallergier.

- Tryck en gång på knappen **Rinse+ (Sköljning+)** för att lägga till sköljning.

Intensive (Intensiv)

Denna funktion används för att tvätta normalt till mycket smutsiga kläder.

- Tryck in **Intensive (Intensiv)**-knappen.

Följ kommande steg för att anpassa ett tvättprogram:

1 Förbered kläderna och ladda trumman.

2 Tryck in **Ström**-knappen.

3 Tillsätt tvättmedel.

4 Välj ett tvättprogram.

5 Anpassa tvättprogrammet (**Temp.**, **Spin (rifugering)**, **Rinse+ (Sköljning+)** och **Intensive (Intensiv)**) vid behov.

6 Tryck in **Start/Paus**-knappen.

Använda endast en centrifugfunktion

1 Förbered kläderna och ladda trumman.

2 Tryck in **Ström**-knappen.

- Välj inget tvättprogram eller något tvättmedel.

3 Tryck in **Spin (Centrifugering)**-knappen.

4 Tryck in **Start/Paus**-knappen.

ANMÄRKNING

- Om du väljer det tvättprogrammet, kommer du inte att kunna välja endast centrifugering. Om detta inträffar, tryck på knappen **Ström** två gånger för att slå av och på maskinen igen.

Använda basalternativen

Du kan anpassa programmen genom att använda följande basalternativ:

Pre Wash (Förtvätt)

Detta alternativ rekommenderas för hårt smutsad tvätt.

1 Tryck in **Ström**-knappen.

2 Välj ett tvättprogram.

3 Tryck på knappen **Pre Wash (Förtvätt)** vid behov.

4 Tryck in **Start/Paus**-knappen.

Add Item (Lägg till)

Du kan använda denna funktion för att lägga till eller ta ut kläder efter tvättprogrammet har startats.

1 Tryck in **Ström**-knappen.

2 Välj ett tvättprogram.

3 Tryck in **Start/Paus**-knappen.

4 Tryck på knappen **Add Item (Lägg till)** vid behov.

5 Öppna luckan efter den har låsts upp av sig själv och lägg till eller ta bort kläder enligt behov.

6 Stäng luckan och tryck på **Start/Paus**-knappen.

ANMÄRKNING

- Av säkerhetsskäl förblir luckan låst när vattennivån eller vattentemperaturen i trumman är hög. Det är inte möjligt att lägga i tvätt under tiden.

Delay End (Fjärrstart)

Du kan ställa in denna funktion så att tvättmaskinen startas automatiskt och stängs av efter en viss tid.

1 Tryck in **Ström**-knappen.

2 Välj ett tvättprogram.

3 Tryck på knappen **Delay End (Fjärrstart)** vid behov.

4 Tryck in **Start/Paus**-knappen.

ANMÄRKNING

- Fördröjningstiden är tiden till programmets slut, inte dess början. Den faktiska drifttiden kan variera beroende på vattentemperatur, kläder och andra faktorer.
- För att avbryta funktionen ska **Ström**-knappen tryckas in.
- Använd inte flytande tvättmedel för denna funktion.

Inställningar

Child Lock (Barnlås)

Använd denna funktion för att inaktivera kontrollerna. Denna funktion kan förhindra att barn ändrar program eller startar apparaten.

ANMÄRKNING

- När funktionen har ställts in är samtliga knappar låsta utom knappen **Ström**.
 - När kontrollerna är låsta, kommer [L och återstående tid att visas omväxlande på skärmen under tvättens gång när denna funktion är aktiverad.
 - Barnlåsfunktionen återställs inte när apparaten stängs av. Barnlåset måste avaktiveras före tillgång till andra funktioner.
-

Låsning av kontrollpanelen

- 1 Sätt på strömmen.
- 2 Tryck in och håll nere knapparna **Delay End (Fjärrstart)** och **Add Item (Lägg till)** samtidigt i 3 sekunder för att aktivera denna funktion.
 - En pipsignal avges och [L visas på displayen.

Upplåsning av kontrollpanelen

- 1 Sätt på strömmen.
- 2 Tryck in och håll nere knapparna **Delay End (Fjärrstart)** och **Add Item (Lägg till)** samtidigt i 3 sekunder för att stänga av denna funktion.

Beep On/Off (Pip På/Av)

Denna apparat spelar en melodi när den startar eller stoppar.

- Tryck in och håll nere knapparna **Rinse+ (Sköljning+)** och **Pre Wash (Förtvätt)** samtidigt i 3 sekunder för att inaktivera/aktivera denna funktion.

SMARTA FUNKTIONER

LG ThinQ-appen

Applikationen **LG ThinQ** låter dig kommunicera med apparaten genom en smartphone.

Applikationsfunktion för LG ThinQ

Kommunicera med apparaten från en smarttelefon för att använda de praktiska smarta funktionerna.



Smart Diagnos

Den här funktionen tillhandahåller användbar information för felsökning och lösningar av problem för enheten, baserat på användarmönster.

Installera applikationen LG ThinQ

Sök efter applikationen **LG ThinQ** i Google Play & Apple App Butik på en smartphone. Följ instruktionerna för att ladda ner och installera applikationen.

Smart Diagnos

Denna funktion finns bara tillgänglig på modeller med - eller -logotyp.

Använd den här funktionen för att hjälpa dig att diagnostisera och lösa problem med din apparat.

ANMÄRKNING

- Av skäl som inte kan tillskrivas försumlighet av LGE kanske inte tjänsten fungerar på grund av externa faktorer t.ex., men inte begränsat till, Wi-Fi-tillgänglighet, Wi-Fi-

frånkoppling, lokal appbutikspolicy eller att appen inte är tillgänglig.

- Funktionen kan ändras utan föregående meddelande och kan ha en annan form beroende på var du befinner dig.

Använda akustisk diagnos för att diagnostisera problem

Följ instruktionerna nedan för att använda den hörbara diagnosmetoden.

- Starta applikationen **LG ThinQ** och välj funktionen **Smart Diagnos** i menyn. Följ instruktionerna för akustisk diagnos i applikationen **LG ThinQ**.

- 1 Tryck på knappen **Ström** för att starta apparaten.
 - Tryck inte på några andra knappar.

- 2 Placera smarttelefonens mikrofon nära logotypen  eller .

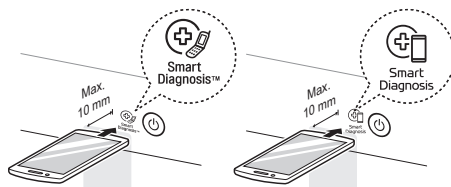

- 3 Tryck på och håll knappen **Temp.** i 3 sekunder eller längre medan du håller smarttelefonens mikrofon mot logotypen tills dataöverföringen har slutförts.

- Håll smarttelefonen på plats tills dataöverföringen har slutförts. Återstående tid för dataöverföringen visas.

4 När dataöverföringen är klar visas diagnosen i applikationen.

ANMÄRKNING

- För bästa resultat, flytta inte smarttelefonen när tonerna överförs.
-

UNDERHÅLL

⚠ VARNING

- Dra ut tvättmaskinens stickkontakt ur eluttaget före rengöring för att undvika risk för elchock. Underlåtenhet att efterleva denna varning kan leda till allvarliga personskador, brand, elchock eller dödsfall.
- Använd aldrig starka kemikalier, slipande rengöringsmedel eller lösningsmedel för att rengöra tvättmaskinen. Dessa kan skada ytan.

Rengöring efter varje tvätt

Vad ska rengöras

Ta alltid ur alla artiklar ur tvättmaskinen så snart ett program har slutförts. Om fuktiga artiklar lämnas kvar i tvättmaskinen kan skrynkling, missfärgning och dålig lukt uppstå.

- Torka av eventuell fukt från luckan och luckans tätning efter slutfört tvättprogram.
- Låt luckan stå öppen så att trumman kan torka.
- Torka av eventuell utvändig fukt från tvättmaskinen med en torr trasa.

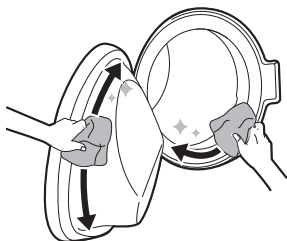

⚠ VARNING

- Lämna luckan öppen för att torka apparatens insida endast om barnen är övervakade i hemmet.

Utvändig rengöring

Korrekt skötsel av din apparat kan förlänga dess livslängd.

Utsidan

- Torka omedelbart bort eventuellt spill.
- Torka av med en fuktig trasa och sedan igen med en torr trasa för att säkerställa att det inte förekommer någon fukt i skåpslederna eller vecken.
- Tryck inte på ytan eller skärmen med vassa föremål.

Lucka

- Tvätta luckan ut- och invändigt med en fuktig trasa och torka sedan av den med en mjuk trasa.

⚠ VARNING

- Försök inte att separera paneler eller montera ned apparaten. Använd inte

några vassa föremål när du använder kontrollpanelen.

Regelbunden rengöring av apparaten och genomföra nöduttömning av vattnet

Tub Clean (Rengöring av trumman)

Detta är en speciell funktion för att underlätta rengöring på insidan apparaten genom att blötlägga, tvätta, skölja och centrifugera.

Kör denna funktion **en gång i månaden** (eller oftare vid behov) för att reducera avlagringar av tvätt-, sköljmedel och andra rester.

- Om en dålig lukt eller mögel uppstår i apparaten, kör denna funktion **en gång i veckan i 3 veckor** utöver övriga regelbundet angivna intervall.

ANMÄRKNING

- Meddelandet **EC** kommer att visas för att uppmärksamma de rekommendationer som finns för användningen av den här funktionen.

-
- 1** Avlägsna eventuella klädesplagg och föremål från tvättmaskinen och stäng luckan.
 - 2** Öppna tvättmedelsfacket och fyll på med avkalkningsmedel i huvudtvättfacket.
 - Tabletter kan placeras direkt i trumman som ett alternativ till pulver.
 - 3** Stäng tvättmedelsfacket långsamt.

4 Slå på elkraften och välj **Tub Clean** (Rengöring av trumman).

5 Tryck in **Start/Paus**-knappen för att starta.

6 Låt luckan stå öppen så att insidan av apparaten kan torka fullständigt.

- Om insidan av apparaten inte torkar fullständigt kan det orsaka dålig lukt eller mögel.

⚠ VARNING

- Lämna luckan öppen för att torka apparatens insida endast om barnen är övervakade i hemmet.

Rengöring av vatteninloppsfilter

Vattnets inloppsfilter samlar kalk och andra avlagringar som kan finnas i vattnet som tillförs apparaten. Om vattnet är mycket hårt eller innehåller spår av kalkavlagringar kan filtret på vatteninloppet täppas igen regelbundet.

- Stäng av inloppskranarna om apparaten ska stå oanvänd en längre tid (t.ex. under semestern), särskilt om det inte finns någon golvbrunn (avloppskanal) i dess omedelbara närhet.
- I ett felmeddelande kommer visas på kontrollpanelen om vatten inte spolas in i tvättmedelsfacket.

1 Stäng av strömmen och vattenkranen och skruva sedan loss vattnets tilloppslang.

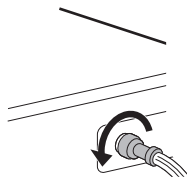

2 Ta ut vattnets inloppsfilter med en liten tång och rengör filtret med hjälp av en medelhård tandborste.

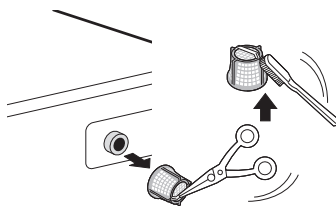

Rengöring av avloppspumpens filter och nöduttömning av vatten

Avloppsfiltret samlar upp trådar och små föremål som oavsiktligt har lämnats kvar i tvätten. Kontrollera regelbundet att filtret är rent för att säkerställa friktionsfri drift av apparaten.

Låt vattnet kallna innan du rengör avloppspumpens filter. Öppna luckan i en nödsituation eller genomför en nöduttömning.

1 Dra ut apparatens stickkontakt ur eluttaget.

- 2** Öppna skyddslocket och dra ut avloppsslangen.

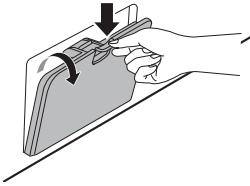

- 3** Ta först bort avloppspluggen från avloppsröret **1** och töm sedan ut vattnet. Därefter skruvas avloppspumpens filter **2** sakta bort för att tömma ut resten av vattnet. Fortsätt sedan med att ta bort eventuellt skräp eller föremål från filtret.

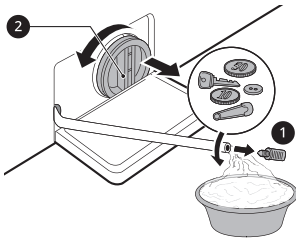

- 4** Efter rengöringen av avloppspumpens filter, sätt försiktigt tillbaka filtret och skruva tillbaka avloppslocket medurs. Var noga med att gängorna inte hamnar fel och läckage uppstår. Sätt tillbaka pluggen i avloppsslangen och placera den i sin hållare.

- 5** Stäng skyddspanelen.

⚠ FÖRSIKTIGHET

- Var försiktig vid avtappningen av vattnet, då detta kan vara hett.

- Kör trumrengöringsprogrammet en gång varje månad (eller oftare om nödvändigt) för att avlägsna tvättmedel och andra rester.

Rengöring av tvättmedelsfacket

Tvätt- och sköljmedel kan ansamlas i tvättmedelsfacket. Flytande tvättmedel kan stanna kvar under tvättmedelsfacket och inte doseras helt och hållet. Ta ut lådan och insatserna och kontrollera om rengöringsprodukter har ansamlats **en eller två gånger varje månad**.

- 1** Ta ur tvättmedelsfackets låda genom att dra den rakt ut tills det tar stopp.
- Dra sedan försiktigt lådan utåt medan du trycker hårt på knappen som frigör lådan.

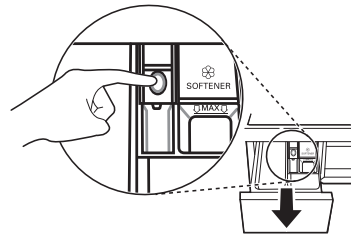

- 2** Avlägsna tvättmedels- och sköljmedelsavlagringarna.
- Skölj lådan och lådans komponenter i varmt vatten så att ansamlade rester från tvättprodukter löses upp. Använd endast vatten för att rengöra tvättmedelsfacket. Torka insatserna och facket med en mjuk trasa eller handduk.

- 3** Använd en trasa eller en liten, icke-metallisk borste för att rengöra öppningen där facket ska sitta.
 - Avlägsna alla rester från ovan- och undersidan av öppningen.
- 4** Torka av eventuell fukt från öppningen med en mjuk trasa eller handduk.
- 5** Återmontera lådans komponenter i de rätta facken och sätt tillbaka lådan.

FELSÖKNING

Handhavandet av din apparat kan leda till fel och felfunktioner. Följande tabeller innehåller möjliga orsaker och åtgärder för att avhjälpa ett felmeddelande eller felfunktion. Vi rekommenderar att du läser nedanstående tabeller noga för att spara tid och pengar i stället för att ringa till LG Electronics servicecenter.

Innan du tillkallar service

Tvättmaskinen är försedd med ett automatiskt felövervakningssystem som identifierar och diagnostiserar problem på ett tidigt stadium. Om tvättmaskinen inte fungerar korrekt eller inte alls, kontrollera följande innan du kontaktar LG Electronics servicecenter.

Felmeddelanden

| Indikation | Orsak & Åtgärd |
|--------------------|--|
| IE FEL I INLOPP | Vattenförsörjningen är otillräcklig på den platsen. Vatten strömmar inte in i apparaten eller strömmar in sakta. <ul style="list-style-type: none"> • Använd en annan kran i huset. |
| | Vattenförsörjningen är inte helt öppen. Vatten strömmar inte in i apparaten eller strömmar in sakta. <ul style="list-style-type: none"> • Öppna kranen helt. |
| | En eller flera av tilloppslangarna är vikta. <ul style="list-style-type: none"> • Räta ut slangen eller återmontera vatteninloppsslangen. |
| | Tilloppsslangens filter är igentäppt. <ul style="list-style-type: none"> • Kontrollera och rengör filtret på inloppsventilen efter kranarna har stängts av och tvättmaskinens slanganslutningar har tagits bort. |

| Indikation | Orsak & Åtgärd |
|--|---|
| UE OBALANSFEL | <p>Apparaten är försedd med ett system som detekterar och korrigerar obalans i apparaten.</p> <ul style="list-style-type: none"> • Kläderna kan vara för blöta vid slutet av programmet. Omfördela lasten för att möjliggöra korrekt centrifugering. Stäng luckan och tryck på knappen Start/Paus. Den kan ta en stund innan apparaten börjar centrifugera. Luckan måste vara låst innan centrifugering kan påbörjas. <p>För liten last. Detta system kan stoppa centrifugeringen och även avbryta centrifugeringscykeln helt om enskilda tunga artiklar (t.ex. en badrumsmatta, badrock, o.d.) har lastats in.</p> <ul style="list-style-type: none"> • Lägg till 1 eller 2 liknande eller mindre artiklar för att återställa lastens balans. Stäng luckan och tryck på knappen Start/Paus. Den kan ta en stund innan apparaten börjar centrifugera. Luckan måste vara låst innan centrifugering kan påbörjas. |
| QE FEL I VATTENUTLOPP | <p>Avloppsslangen är vikt eller igensatt. Vattnet i apparaten dräneras inte ut eller dräneras ut sakta.</p> <ul style="list-style-type: none"> • Rengör och räta ut avloppsslangen. <p>Avloppsfiltret är igensatt.</p> <ul style="list-style-type: none"> • Kontrollera och rengör dräneringsfiltret. |
| dE dE1 dE2 dE4 LUCKFEL | <p>Lucksensorn fungerar fel.</p> <ul style="list-style-type: none"> • Var god kontakta LG-servicecenter. Du hittar telefonnumret till ditt lokala LG-servicecenter på garantikortet. |
| EE KONTROLLFEL | <p>Detta är ett styrfel.</p> <ul style="list-style-type: none"> • Dra ut elkontakten och kontakta ett servicecenter. |
| LE MOTORSPÄRRFEL | <p>Överbelastning i motorn.</p> <ul style="list-style-type: none"> • Låt apparaten vila i 30 minuter tills motorn kallnat och återstarta då programmet. |
| FE ÖVERFLÖDESFEL | <p>Vatten flödar eventuellt över på grund av fel på vattenventil.</p> <ul style="list-style-type: none"> • Stäng vattenkranen. Dra ut elkontakten. Kontakta ett servicecenter. |
| PE TRYCKSENSORFEL | <p>Vattennivåsensorn fungerar fel.</p> <ul style="list-style-type: none"> • Stäng vattenkranen. Dra ut elkontakten. Kontakta ett servicecenter. |

| Indikation | Orsak & Åtgärd |
|--------------------------------------|---|
| J5 VIBRATIONSENS ORFEL | Vibrationssensorn fungerar fel. <ul style="list-style-type: none"> • Kontakta ett servicecenter. |
| FF FROSTFEL | Är tillopps-/avloppsslangen eller avloppspumpen frusen? <ul style="list-style-type: none"> • Häll in varmt vatten i trumman för att tina avloppsslangen och avloppspumpen. Täck tilloppslangen med en våt och varm handduk. |
| RE VATTENLÄCKAGE | Vatten läcker. <ul style="list-style-type: none"> • Kontakta ett servicecenter. |
| PF STRÖMFEL | Apparaten utsattes för strömavbrott. <ul style="list-style-type: none"> • Återstarta programmet. |

Oljud du kan höra

| Indikation | Orsak & Åtgärd |
|-------------------------------------|---|
| Slamrande och rasslande ljud | Främmande föremål, exempelvis nycklar, mynt eller säkerhetsnålar kan finnas i trumman. <ul style="list-style-type: none"> • Stoppa apparaten och kontrollera trumman med avseende på främmande föremål. Om oljudet fortsätter när apparaten har återstartats, tillkalla en servicetekniker. |
| Dunkande ljud | Om tunga kläder tvättas kan dunkande ljud uppstå. Detta är oftast helt normalt. <ul style="list-style-type: none"> • Om ljudet inte upphör är apparaten troligtvis snedbelastad. Stoppa apparaten och omfördela kläderna. |
| | Kläderna kan vara snedbelastande. <ul style="list-style-type: none"> • Pausa programmet och omfördela kläderna när lucklåset öppnats. |

| Indikation | Orsak & Åtgärd |
|-----------------------|---|
| Vibrationsljud | Emballagematerial har inte avlägsnats. <ul style="list-style-type: none"> • Avlägsna allt emballagematerial. |
| | Kläderna kan vara ojämnt distribuerade i trumman. <ul style="list-style-type: none"> • Pausa programmet och omfördela kläderna när lucklåset öppnats. |
| | Alla nivelleringsfötter vilar inte stabilt och jämnt på golvet. <ul style="list-style-type: none"> • Se instruktionen om Nivellering av apparaten angående justeringen av apparatens nivellering. |
| | Golvet är inte tillräckligt stabilt. <ul style="list-style-type: none"> • Kontrollera att golvet är stabilt och inte sviktar. Se avsnittet Krav på installationsplatsen angående val av lämplig plats. |

Drift

| Indikation | Orsak & Åtgärd |
|--------------------------|--|
| Vatten läcker ut. | Avloppsrören i huset är igensatta. <ul style="list-style-type: none"> • Rensa avloppsrören. Kontakta en rörmokare om det behövs. |
| | Läckage till följd av felaktigt installerad eller igensatt avloppsslang. <ul style="list-style-type: none"> • Rengör och räta ut avloppsslangen. Kontrollera och rengör filtret regelbundet. |
| | Locket på avloppspumpens filter är inte korrekt monterat. <ul style="list-style-type: none"> • Montera om avloppspumpens filter. |

| Indikation | Orsak & Åtgärd |
|---------------------------------|---|
| Apparaten fungerar inte. | Kontrollpanelen har stängts av till följd av inaktivitet. <ul style="list-style-type: none"> • Detta är normalt. Tryck på Ström-knappen för att starta tvättmaskinen. |
| | Stickkontakten sitter inte i eluttaget. <ul style="list-style-type: none"> • Se till att stickkontakten ansluts till ett fungerande eluttag på ett säkert sätt. |
| | Vattenförsörjningen är avstängd. <ul style="list-style-type: none"> • Öppna vattenkranen helt. |
| | Kontrollerna är inte korrekt inställda. <ul style="list-style-type: none"> • Säkerställ att programmet är korrekt inställt. Stäng luckan och tryck på knappen Start/Paus. |
| | Luckan är öppen. <ul style="list-style-type: none"> • Stäng luckan och säkerställ att inget har fastnat bakom luckan som kan hindra den från att stängas helt. |
| | Automatsäkring/säkring har löst ut/bränts av. <ul style="list-style-type: none"> • Kontrollera husets automatsäkringar/säkringar. Byt säkringar eller återställ automatsäkringar. Apparaten ska anslutas till en dedikerad krets. Apparaten kommer att återuppta programmet från den punkt det avbröts när strömmen återställs. |
| | Styrningen måste återställas. <ul style="list-style-type: none"> • Tryck in Ström-knappen, välj igen det önskade programmet och tryck på Start/Paus-knappen. |
| | Start/Paus trycktes inte in efter ett program hade ställts in. <ul style="list-style-type: none"> • Tryck in knappen Ström, välj det önskade programmet på nytt och tryck på knappen Start/Paus. Apparaten stängs av om knappen Start/Paus inte trycks in inom en viss tid. |
| | Extremt lågt vattentryck. <ul style="list-style-type: none"> • Kontrollera en annan kran i huset för att säkerställa att hushållets vattentryck är korrekt. |
| | Apparaten värmer vattnet eller alstrar ånga. <ul style="list-style-type: none"> • Trumman kan tillfälligt sluta rotera under vissa cykler. Vattnet värms emellertid till en inställd temperatur på ett säkert sätt. |

| Indikation | Orsak & Åtgärd |
|--|--|
| Knapparna fungerar eventuellt inte korrekt. | <p>Alternativet Child Lock (Barnlås) är aktiverat.</p> <ul style="list-style-type: none"> • Inaktivera alternativet Child Lock (Barnlås) vid behov. |
| Luckan kan inte öppnas. | <p>Luckan kan av säkerhetsskäl inte öppnas när apparaten har startats.</p> <ul style="list-style-type: none"> • Detta är normalt. Du kan tryggt öppna luckan efter  har stängts av. |
| Apparaten fylls inte korrekt. | <p>Inloppsfiltret är igensatt.</p> <ul style="list-style-type: none"> • Säkerställ att inloppsfiltren på fyllningsventilerna inte är igensatta. |
| | <p>Tilloppsslangarna kan vara vikta.</p> <ul style="list-style-type: none"> • Kontrollera att tilloppsslangarna inte är vikta eller igensatta. |
| | <p>Otillräcklig vattenförsörjning.</p> <ul style="list-style-type: none"> • Säkerställ att kranarna för både varmt och kallt vatten är helt öppna. |
| | <p>Tilloppsslangarna för varmt och kallt vatten är omvända.</p> <ul style="list-style-type: none"> • Kontrollera tilloppsslangarnas anslutningar. |
| Apparaten dränerar inte ut vattnet. | <p>Avloppsslangen är vikt.</p> <ul style="list-style-type: none"> • Säkerställ att avloppsslangen inte är vikt. |
| | <p>Dräneringen är placerad högre än 1,2 m över golvet.</p> <ul style="list-style-type: none"> • Säkerställ att avloppsslangen inte är placerad högre än 1,2 m över apparatens nedre del. |
| Tvättmedel doseras inte helt eller inte alls. | <p>För mycket tvättmedel används.</p> <ul style="list-style-type: none"> • Följ tvättmedeltillverkarens anvisningar. |
| | <p>Avloppspumpens filter kan vara blockerat.</p> <ul style="list-style-type: none"> • Rengör avloppsfiltret. |

| Indikation | Orsak & Åtgärd |
|---|--|
| Programtiden är längre än normalt. | För liten last. <ul style="list-style-type: none"> • Tillsätt fler artiklar så att apparaten kan balansera lasterna. |
| | Tunga artiklar är blandade med lättare artiklar. <ul style="list-style-type: none"> • Försök alltid tvätta artiklar med liknande vikt för att tillåta apparaten att distribuera vikten jämnt för centrifugering. |
| | Tvätten är obalanserad. <ul style="list-style-type: none"> • Omfördela lasten manuellt om artiklarna är hopsnärjda. |
| Programmets slut är fördröjt | Obalans har detekterats eller lödderborttagningsprogrammet är aktiverat. <ul style="list-style-type: none"> • Detta är helt normalt. Återstående tid som visas på displayen är endast en uppskattning. Den faktiska tiden kan variera. |

Prestanda

| Indikation | Orsak & Åtgärd |
|------------------------------------|--|
| Undermålig fläckborttagning | Gamla ingrodda fläckar. <ul style="list-style-type: none"> • Artiklar som har tvättats tidigare kan ha fläckar som har grott in. Dessa fläckar kan vara svåra att få bort och kan kräva handtvätt eller förbehandling för att underlätta borttagning av fläckarna. |

| Indikation | Orsak & Åtgärd |
|-----------------------|--|
| Fläckar bildas | Blek- eller sköljmedel doseras för tidigt. <ul style="list-style-type: none"> • Doseringsfacket är överfullt. Detta gör att blek- eller sköljmedlet doseras snabbt. Mät alltid mängden blek- eller sköljmedel för att undvika överfyllning. • Stäng tvättmedelsfacket långsamt. |
| | Blek- eller sköljmedel tillsattes direkt i trumman med kläderna. <ul style="list-style-type: none"> • Använd alltid tvättmedelsfacket för att säkerställa att blek- och sköljmedel doseras korrekt vid rätt tidpunkt i programmet. |
| | Plaggen var inte korrekt sorterade. <ul style="list-style-type: none"> • Tvätta alltid mörka plagg separerade från ljusa plagg och vittvätt för att förhindra missfärgning. • Tvätta aldrig hårt nedsmutsade artiklar tillsammans med lätt nedsmutsade artiklar. |
| Skrynkling | Apparaten töms inte snabbt. <ul style="list-style-type: none"> • Ta alltid ut artiklarna ur apparaten direkt efter programmet har avslutats. |
| | Apparaten är överlastad. <ul style="list-style-type: none"> • Apparaten kan lastas full, men trumman får inte packas full med artiklar. Luckan ska alltid kunna stängas lätt. |
| | Tilloppsslangarna för varmt och kallt vatten är omvända. <ul style="list-style-type: none"> • Sköljning med varmt vatten kan skrynkla plaggen. Kontrollera tilloppsslangarnas anslutningar. |
| | Centrifughastigheten kan vara för hög. <ul style="list-style-type: none"> • Ställ in centrifughastigheten för att den ska passa typen av plagg. |

Dålig lukt

| Indikation | Orsak & Åtgärd |
|---|---|
| Mustig eller mögellukt i apparaten | Trummans insida är inte noggrant rengjord. <ul style="list-style-type: none"> • Kör funktionen Tub Clean (Rengöring av trumman) regelbundet. |
| | Avloppsslangen är inte korrekt installerad och orsakar baksug (vatten strömmar tillbaka in i tvättmaskinen). <ul style="list-style-type: none"> • Säkerställ när avloppsslangen installeras att den inte viks eller blockeras. |
| | Tvättmedelsfacket har inte rengjorts regelbundet. <ul style="list-style-type: none"> • Ta ut och rengör tvättmedelsfacket, speciellt ovan- och undersidan på fackets öppning. |
| | Lukter kan uppstå om avloppsslangen inte är korrekt installerad och orsakar baksug (vatten strömmar tillbaka in i tvättmaskinen). <ul style="list-style-type: none"> • Säkerställ när avloppsslangen installeras att den inte viks eller blockeras. |
| | Om tvättmedelsfacket inte rengörs regelbundet kan lukt uppstå från mögel eller främmande ämnen. <ul style="list-style-type: none"> • Ta ut och rengör tvättmedelsfacket, speciellt ovan- och undersidan på fackets öppning. |

BILAGA

Produktblad

Kommissionens delegerade förordning (EG) Nr. 1061/2010

Asterisker betyder att modellvarianter förekommer och varierar genom (0–9) eller (A–Z).

| LG | FV*0*NS *E | FV*0VNS *E | FV30TNS *E |
|--|---------------|---------------|---------------|
| Nominell kapacitet | 10,5 kg | 9 kg | 8 kg |
| Energieffektivitetsklass på en skala från D (minst effektiv) till A+++ (mest effektiv). | A+++ | A+++ | A+++ |
| Tilldelad "EG miljömärke" enligt förordning [(EC) Nr. 66/2010] | Nej | Nej | Nej |
| Energiförbrukning | | | |
| • Viktad årlig energiförbrukning (AE_C) kWh per år ($kWh/år$)*1 | 143 | 128 | 115 |
| • Standardprogrammet 60 °C bomull full last (kWh) | 0,670 | 0,620 | 0,570 |
| • Standardprogrammet 60 °C bomull delvis last (kWh) | 0,630 | 0,560 | 0,470 |
| • Standardprogrammet 40 °C bomull delvis last (kWh) | 0,560 | 0,460 | 0,410 |
| • Viktad strömförbrukning i avstängt läge och påsatt läge (W) | 0,50 | 0,50 | 0,50 |
| • Vägd årlig vattenförbrukning (AW_C) i liter per år ($liter/år$)*2 | 9900 | 9240 | 9020 |
| Centrifugeringseffektivitetsklass på en skala från G (minst effektiv) till A (mest effektiv). | A | A | A |
| • Max centrifugeringsvarvtal (varv per minut)*3 | 1360 | 1360 | 1360 |

| LG | FV*0*NS *E | FV*0VNS *E | FV30TNS *E |
|--|---------------|---------------|---------------|
| • Kvarvarandet fuktighet*3 | 44 % | 44 % | 44 % |
| Standard bomullsprogram är*4: Eco 40-60 + Intensive (Intensiv), 60 °C / 40 °C | | | |
| Programtid för standardprogrammet | | | |
| • Standardprogrammet 60 °C bomull full last (min.)*5 | 292 | 267 | 267 |
| • Standardprogrammet 60 °C bomull delvis last (min.)*5 | 258 | 254 | 214 |
| • Standardprogrammet 40 °C bomull delvis last (min.)*5 | 248 | 244 | 214 |
| • Varaktigheten för påsatt läge (T ₁) (min.) | 10 | 10 | 10 |
| Luftburen akustisk bulleremission*6 | | | |
| • Tvättar i dB(A) re 1 pW | 53 | 54 | 55 |
| • Centrifugerar i dB(A) re 1 pW | 73 | 73 | 73 |
| Fristående | | | |

*1: Baserat på 220 tvättar med standardcykler för bomullsprogram med 60 °C och 40 °C, full last och delvis last, och förbrukningen i lågeffektlägen. Den faktiska energiförbrukningen beror på hur apparaten används.

*2: Baserat på 220 standard tvättcykler för bomullsprogram med 60 °C och 40 °C, full last och dellast och förbrukningen för lågeffektlägen. Den verkliga vattenförbrukningen är avhängigt hur apparaten används.

*3: Erhållet för standard 60 °C bomullsprogram med full last eller standard 40 °C bomullsprogram med dellast, avhängigt vilket som är lägst, och kvarvarande fuktighet för standard 60 °C bomullsprogram med full last eller standard 40 °C bomullsprogram med dellast avhängigt vilket som är störst.

*4: Informationen på etiketten och i faktabladet anger att dessa program är lämpliga för rengöring av normalt nedsmutsad bomullstvätt och att de är de mest effektiva programmen med avseende på kombinationen energi- och vattenförbrukning.

*5: Standardprogrammet för bomull är **Eco 40-60 + Intensive (Intensiv)**, 60 °C full last, **Eco 40-60 + Intensive (Intensiv)**, 60 °C halv last och **Eco 40-60 + Intensive (Intensiv)**, 40 °C halv last i enlighet med förordningarna (EU) No. 1061/2010 och EN 60456.

*6: Uttryckt i dB(A) refererat till 1 pW och avrundat till närmaste heltal under tvätt- och centrifugeringsfaserna för standard 60 °C bomullsprogram med full last.

Anteckningar

Anteckningar

Anteckningar

Anteckningar

Anteckningar

