



使用手冊

# LG ProBeam

DLP 投影機

---

使用本產品前，請先詳閱安全資訊。

BU50RG (BU50RG-GL)

BU60RG (BU60RG-GL)

DBU510RG (DBU510RG-GL)

BU53RG (BU53RG-GL)

[www.lg.com](http://www.lg.com)

版權所有 © 2023 LG Electronics Inc. 保留所有權利。

# 目錄

## 前置準備

### 安裝

- 12 天花板型安裝
- 13 各畫面尺寸的投影距離
- 19 調整投影畫面的焦距
- 20 調整投影畫面的位置
- 23 Kensington 防盜安全系統

### 使用遙控器

- 24 將電池裝入遙控器
- 25 檢視遙控器功能

### 建立連接

- 29 連接至電腦
- 29 外部裝置連接
- 31 連接多部投影機

### 安全事項

#### 回報故障前的檢測

- 44 投影機安全檢查
- 45 故障排除

### 其他資訊

- 47 規格
- 49 HDMI 支援模式
- 53 授權
- 54 開放原始碼軟體注意事項
- 55 其他規格
- 56 符號

本手冊是為大眾使用而製作，可能包含與您購買產品不同的圖片或內容。  
本手冊可能隨著公司情況而變更。

# 前置準備

圖片可能與實際產品有些許不同。

## 配件

投影機隨附配件如下所示。

配件如有異動，恕不另行通知。

可能會增加新配件或移除舊配件。

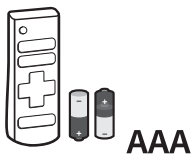

遙控器  
兩個 AAA 電池



使用手冊

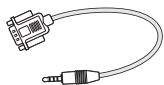

D-Sub (RS232) 轉 3.5 mm 轉接線



電源線

- 連接 HDMI 或 USB 線材時，或是連接 USB 快閃隨身碟至 HDMI 或 USB 連接埠時，請使用寬度 18 mm (含) 以下或高度 10 mm (含) 以下的產品。如果 USB 傳輸線或 USB 快閃隨身碟插不進投影機的 USB 連接埠，請使用支援 USB 2.0 的延長線。

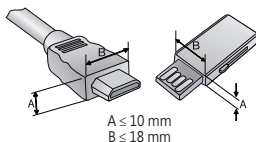

- 同時連接兩個 USB 裝置時，兩者的外殼厚度都應小於 8.5 mm。
- 使用具有 HDMI 標誌的認證線材。
- 如果您不是使用經過認證的 HDMI 線材，畫面可能無法顯示，或可能出現連線錯誤。(建議 HDMI 線材類型)  
– 超高速 HDMI®/™ 線材

## 選購配件

若要購買選購配件，請瀏覽電子商店或線上購物網站，或連絡您當初購買產品的零售商店。選購配件如有異動，恕不另行通知。

## 零件與元件

- 僅限 BU50RG / BU60RG / DBU510RG 型號

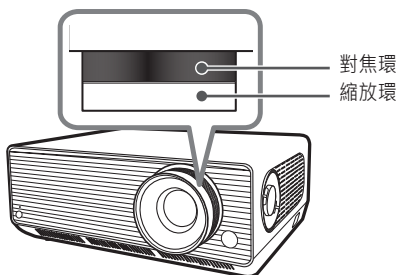

- 僅限 BU53RG 型號

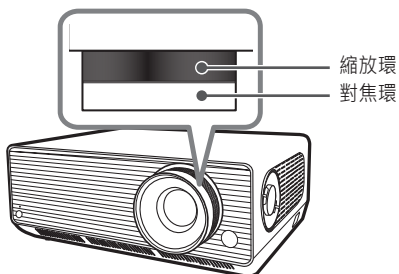

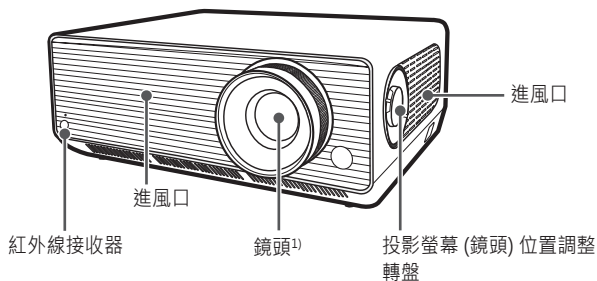

- 1) 使用投影機時請勿觸摸鏡頭。鏡頭有可能會損壞。(鏡頭應遠離尖銳物體。)

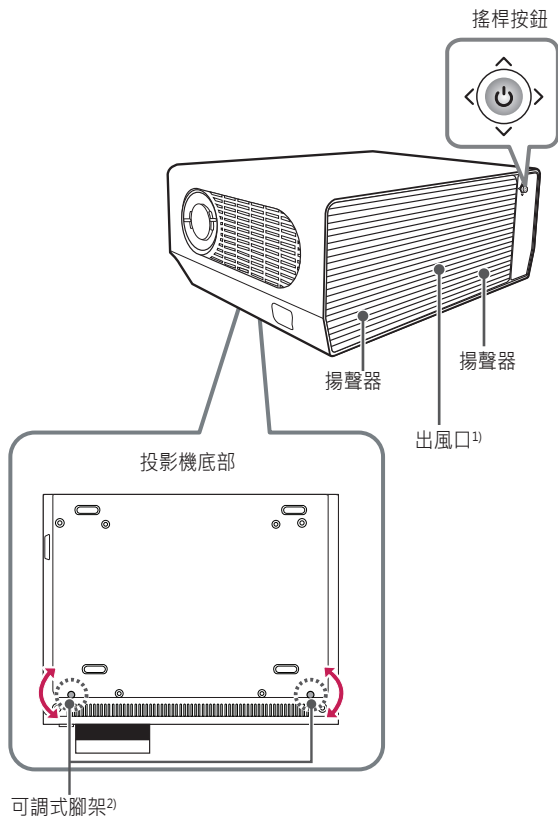

- 1) 通風口四周溫度高，請勿靠近通風口周圍。
- 2) 將可調式腳架向左或向右轉即可調整角度。

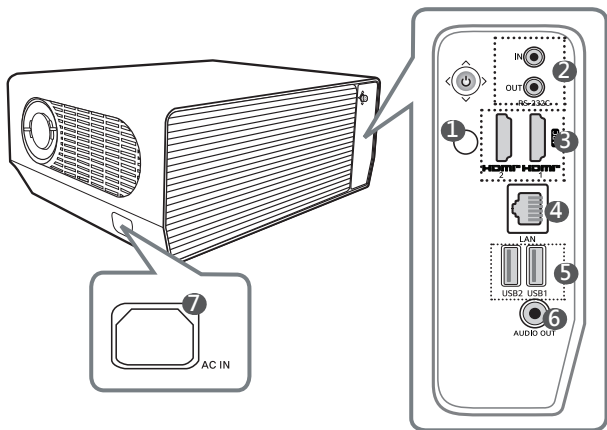

- ① 紅外線接收器
- ② RS-232C IN/RS-232C OUT 連接埠
- ③ HDMI IN 連接埠
- ④ LAN 連接埠
- ⑤ USB 連接埠
- ⑥ AUDIO OUT 連接埠
- ⑦ AC IN (AC IN 連接埠)

## 使用搖桿按鈕

按下按鈕或上下左右移動搖桿，即可操作投影機。

### 基本功能



#### 電源開啟

投影機關閉時，將手指放在搖桿按鈕上，然後按一下隨即放開。



#### 電源關閉 (按住)

投影機開啟時，按住搖桿按鈕 3 秒以上。



#### 音量控制

將手指放在搖桿按鈕上，然後向左或向右移動。您可調整音量。



#### 上/下/左/右

如果上下左右移動搖桿，就可以移動游標來選取選單項目。

### ✓ 注意

- 上下左右移動搖桿按鈕時，小心別在按住時移動按鈕。按住並移動搖桿按鈕時，可能無法調整音量，且游標可能不會移動。

## 調整選單

投影機開啟時，按下搖桿按鈕一次。

您可以上下左右移動搖桿按鈕，來調整選單項目。移至需要的選單項目，然後按下搖桿按鈕一次，即可選取該項目。



關閉電源。



變更輸入訊源。



清除所有畫面顯示，返回投影機觀賞畫面。



顯示 設置 選單。

## 投影機狀態指示燈

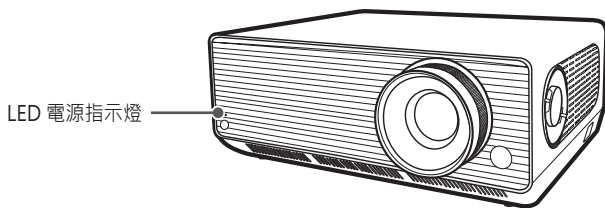

LED 電源指示燈	
紅	電源待機狀態
關閉	投影機電源開啟並在運作中。

# 安裝

## 天花板型安裝

### 警告

將產品安裝在天花板上時，請遵守以下注意事項以防止投影機掉落：

- 建議透過專業安裝的服務供應商來安裝產品。(如果安裝在天花板上，請修改投影機的 PJT 模式設定)
- 使用安裝設備時，請勿使用黏著劑、潤滑劑、油等物品。
- 請勿過度鎖緊螺絲，否則投影機可能因螺絲連接部分斷裂而掉落。
- 標準螺絲：M4 x 8 mm · M6 x 10 mm · 1/4-20 UNC x 5 mm  
(適用的螺絲類型可能因型號而異。)
- 建議扭力：5-8 kgf.cm
- 未遵守注意事項可能因產品掉落而導致傷害或死亡以及產品損壞。

## 各畫面尺寸的投影距離

- 1 將投影機以及電腦或音訊/視訊來源，一起放置在穩固的水平表面上。
- 2 投影機與螢幕之間請保持適當的距離。投影機與螢幕之間的距離決定影像的實際大小。
- 3 將投影機放在適當位置，以便鏡頭與螢幕間的角度正確。如果投影機角度不對，投影的影像會失真。若要修正失真，請使用邊緣調整功能。
- 4 將投影機及連接裝置的電源插入牆壁插座。

向上投影的比例：100 %

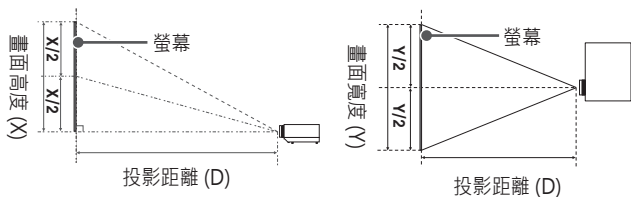

### ✓ 注意

- 如果投射影像變形或彎曲，請檢查螢幕是否正確安裝。

## 調整投影畫面的大小

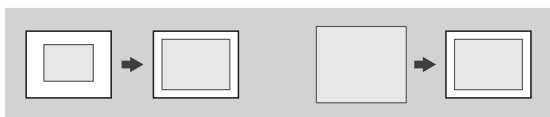

- 僅限 BU50RG / BU60RG / DBU510RG 型號

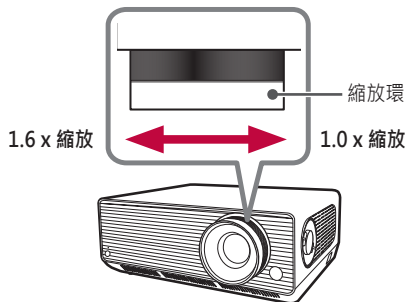

- 僅限 BU53RG 型號

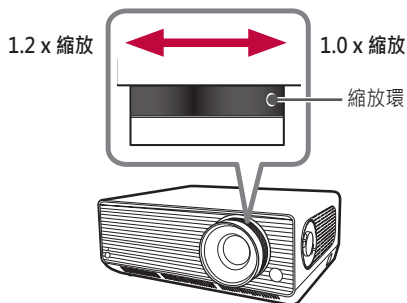

- 僅限 BU50RG / BU60RG / DBU510RG 型號

16:9 畫面比例 (1.6 x 縮放)				
畫面大小		畫面寬度 (Y)	畫面高度 (X)	投影距離 (D)
英吋	mm	mm	mm	mm
40	1016.2	885.7	498.2	1120
60	1525.2	1329.3	747.7	1705
80	2034.2	1773.0	997.3	2290
100	2543.1	2216.5	1246.8	2880
120	3052.3	2660.3	1496.4	3460
140	3557.3	3100.4	1744.0	4040
160	4061.4	3539.8	1991.1	4620
180	4572.2	3985.0	2241.5	5210
200	5079.4	4427.1	2490.2	5790
220	5590.0	4872.4	2740.5	6380
240	6096.9	5313.9	2989.1	6960
260	6601.8	5754.0	3236.6	7540
280	7114.7	6201.0	3488.1	8130
300	7618.7	6640.3	3735.2	8710

投影距離可能因安裝條件而異。

- 僅限 BU50RG / BU60RG / DBU510RG 型號

16:9 畫面比例 (1.0 x 縮放)				
畫面大小		畫面寬度 (Y)	畫面高度 (X)	投影距離 (D)
英吋	mm	mm	mm	mm
40	1016.2	885.7	498.2	1820
60	1525.2	1329.3	747.7	2760
80	2034.2	1773.0	997.3	3700
100	2543.1	2216.5	1246.8	4630
120	3052.3	2660.3	1496.4	5550
140	3557.3	3100.4	1744.0	6490
160	4061.4	3539.8	1991.1	7420
180	4572.2	3985.0	2241.5	8360
200	5079.4	4427.1	2490.2	9300
220	5590.0	4872.4	2740.5	10230
240	6096.9	5313.9	2989.1	11150
260	6601.8	5754.0	3236.6	12100
280	7114.7	6201.0	3488.1	13030
300	7618.7	6640.3	3735.2	13970

投影距離可能因安裝條件而異。

- 僅限 BU53RG 型號

16:9 畫面比例 (1.2 x 縮放)				
畫面大小		畫面寬度 (Y)	畫面高度 (X)	投影距離 (D)
英吋	mm	mm	mm	mm
40	1016.2	885.7	498.2	786
60	1525.2	1329.3	747.7	1196
80	2034.2	1773.0	997.3	1606
100	2543.1	2216.5	1246.8	2017
120	3052.3	2660.3	1496.4	2427
140	3557.3	3100.4	1744.0	2837
160	4061.4	3539.8	1991.1	3247
180	4572.2	3985.0	2241.5	3658
200	5079.4	4427.1	2490.2	4068
220	5590.0	4872.4	2740.5	4478
240	6096.9	5313.9	2989.1	4888
260	6601.8	5754.0	3236.6	5298
280	7114.7	6201.0	3488.1	5709
300	7618.7	6640.3	3735.2	6119

投影距離可能因安裝條件而異。

- 僅限 BU53RG 型號

16:9 畫面比例 (1.0 x 縮放)				
畫面大小		畫面寬度 (Y)	畫面高度 (X)	投影距離 (D)
英吋	mm	mm	mm	mm
40	1016.2	885.7	498.2	961
60	1525.2	1329.3	747.7	1459
80	2034.2	1773.0	997.3	1956
100	2543.1	2216.5	1246.8	2454
120	3052.3	2660.3	1496.4	2951
140	3557.3	3100.4	1744.0	3449
160	4061.4	3539.8	1991.1	3947
180	4572.2	3985.0	2241.5	4444
200	5079.4	4427.1	2490.2	4942
220	5590.0	4872.4	2740.5	5439
240	6096.9	5313.9	2989.1	5937
260	6601.8	5754.0	3236.6	6434
280	7114.7	6201.0	3488.1	6932
300	7618.7	6640.3	3735.2	7429

投影距離可能因安裝條件而異。

## 調整投影畫面的焦距

當影像出現在螢幕上時，檢查影像是否對焦且妥當投影在螢幕範圍內。若要調整影像焦距，請向左或向右緩慢調整對焦環，同時觀看螢幕的頂部中心。左右螢幕平衡時，您可以最有效地調整焦距。調整螢幕上的焦點時，請勿讓產品搖晃。



<ul style="list-style-type: none"> <li>• 僅限 BU50RG / BU60RG / DBU510RG 型號</li> </ul>	<ul style="list-style-type: none"> <li>• 僅限 BU53RG 型號</li> </ul>

### ✓ 注意

- 在室溫下使用產品後，如果內部溫度較低，則在開啟電源時焦點可能會模糊，但會隨著時間恢復。
- 此散焦是在低溫環境下發生的暫時現象，並不影響產品的性能或使用壽命。

## 調整投影畫面的位置

您可以使用投影螢幕 (鏡頭) 位置調整轉盤調整投影螢幕位置，而不必上下左右移動投影機。

如果使用投影螢幕 (鏡頭) 位置調整轉盤調整投影螢幕位置之後，投影螢幕仍未在螢幕上正確對齊，請使用 [Edge Adjustment] 功能。

投影螢幕 (鏡頭) 位置調整轉盤

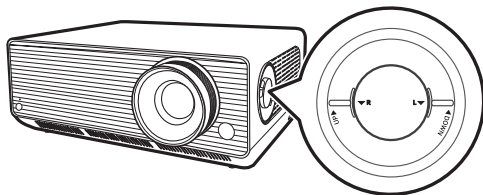

## 如何使用投影螢幕 (鏡頭) 位置調整轉盤

您可以使用轉盤移動投影螢幕 (鏡頭) 的位置，而不必移動投影機。

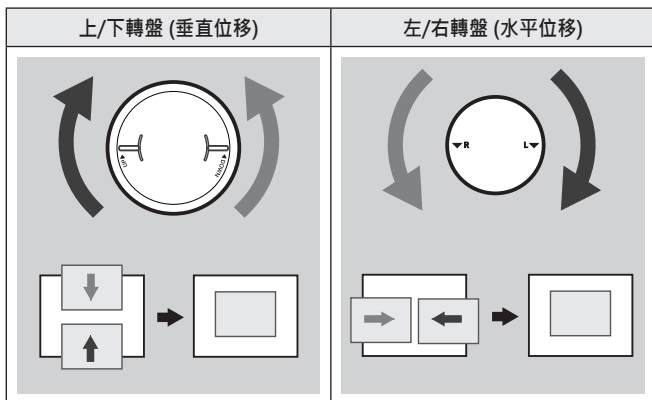

### ⚠ 警示

- 如果旋轉轉盤時聽到咔嗒聲，表示無法再進一步調整。在到達最大位置後繼續旋轉轉盤可能導致轉盤損壞。

**投影螢幕位置的調整範圍**

使用投影螢幕 (鏡頭) 位置調整轉盤移動投影螢幕位置的範圍如下所示。

- 鏡頭位置處於垂直極限 (上下) 時，無法水平 (左右) 移動鏡頭。
- 鏡頭位置處於水平極限 (左右) 時，無法垂直 (上下) 移動鏡頭。

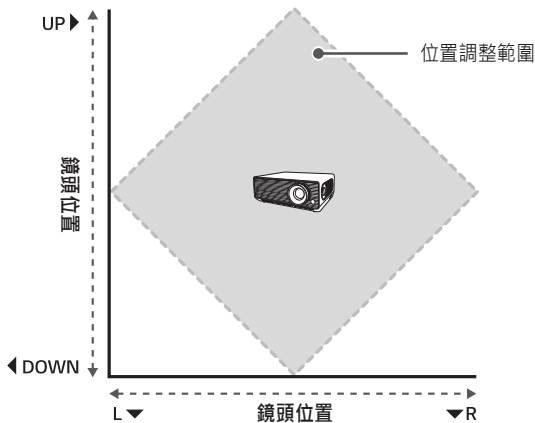

## Kensington 防盜安全系統

- 此投影機使用 Kensington 防盜安全標準接頭作為防盜機制。請依以下所示，連接 Kensington 防盜安全系統纜線。
- 如需 Kensington 防盜安全系統的詳細安裝與使用資訊，請參閱 Kensington 防盜安全系統隨附的使用者指南。
- Kensington 防盜安全系統是選購的配件。
- Kensington 是什麼？  
Kensington 公司為筆記型電腦和其他電子裝置提供安全系統。  
網站：<http://www.kensington.com>

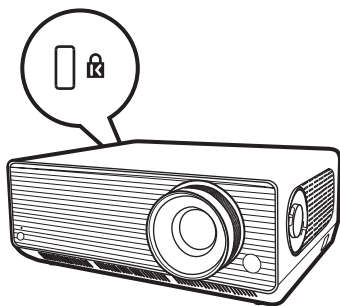

# 使用遙控器

## 將電池裝入遙控器

使用 1.5 V · AAA 型鹼性電池。換新兩個電池，依照遙控器內的方向指示符號裝入。

- 1 拆下遙控器背面的電池蓋。
- 2 裝入電池以配合 +、- 極符號。
- 3 關上電池蓋。

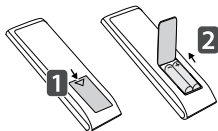

### ⚠ 警示

- 請勿混用新舊電池。

# 檢視遙控器功能

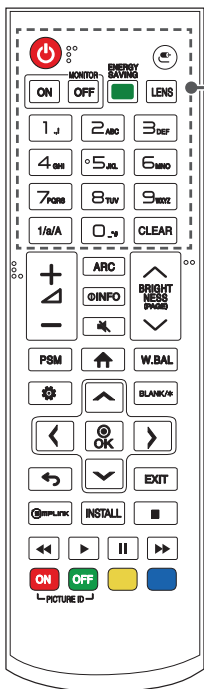

## ⏻ (電源)

開啟或關閉投影機電源。

## ⌂ (輸入)

選擇輸入模式。

## MONITOR ON

開啟投影機。

## MONITOR OFF

關閉投影機。

## ENERGY SAVING

調整峰值畫面亮度，藉此降低耗電量。

## LENS

不支援此功能。

## 數字及字母按鈕

根據設定輸入數值或字母字元。

## 1/a/A

在數值與字母之間切換。(不支援此功能。)

## CLEAR

刪除輸入的數值或字母字元。

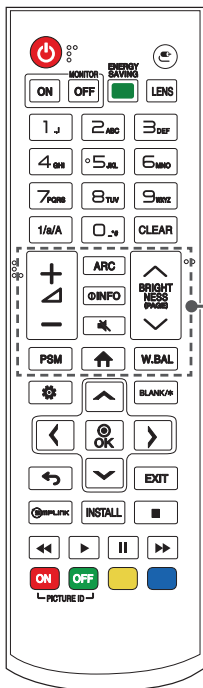

### ⊕ ⊖ (音量按鈕)

調整音量大小。

### ARC (畫面比例)

選擇畫面大小。

### ⓘ INFO

在目前畫面上顯示資訊。

### 🔇 (靜音)

關閉所有聲音。

### ↕ BRIGHTNESS (亮度 +/-)

調整畫面亮度。

### ↕ (PAGE) (上一頁/下一頁)

移動至上一個或下一個畫面。

### PSM (影像模式)

選擇影像模式。

### 🏠 (首頁選單)

啟動啟動器。

### W.BAL (白平衡)

進入白平衡選單。

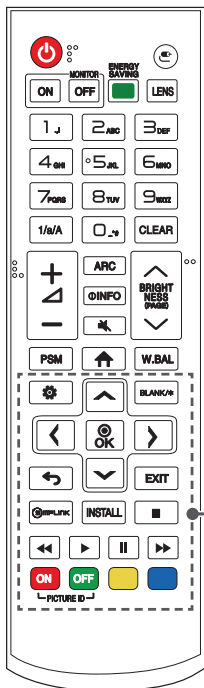

### ⚙️ (設置)

存取主選單或儲存輸入並退出選單。

⬆️ ⬇️ ⬅️ ➡️ ⬆️ (上、下、左、右、OK)

選擇選單後，選擇並調整功能。

### BLANK/\*

使畫面空白。

### ↶ (返回)

返回上一個畫面。

### EXIT

離開選單。

### 📶 SIMPLINK

透過 SIMPLINK 選單使用遙控器控制各種多媒體裝置，即可享受多媒體。

### INSTALL (安裝嚮導)

存取 [Installation Wizard]。

⏏️ ⏮️ ⏭️ ⏸️ ⏪️ (控制按鈕)

控制媒體播放。

### PICTURE ID ON/OFF

畫面 ID 號碼與裝置 ID 號碼相符時，即可以多重顯示格式控制想要的投影機。

- **ON**: 使用分配給每部投影機的影像 ID 個別控制投影機。
- **OFF**: 同時控制多部投影機。

 注意

- 使用遙控器時，最理想的操作範圍是 6 公尺以內 (左側/右側)，並在遙控器紅外線接收器的 30 度角弧形內。
- 如果已連接線材至背面的連接埠，則最理想的操作範圍是 3 公尺以內 (左側/右側)，並在遙控器紅外線接收器的 30 度角弧形內。
- 為能順暢地操作，請勿阻擋紅外線接收器。
- 某些型號可能不支援遙控器的某些功能。
- 產品的內部和外部電池不得暴露於直射陽光、火等高溫下。
- 將遙控器置於手提袋中隨身攜帶時，請確定遙控器上的按鈕不會被投影機、線材、文件或袋中的其他任何配件壓到。否則，可能大幅縮短電池的使用壽命。

## 建立連接

您可以將各種外部裝置連接至投影機。變更輸入模式並選擇要連接的外部裝置。

如需更多關於外部裝置連接的資訊，請參閱裝置隨附的使用手冊。

### 連接至電腦

未提供某些線材。本投影機支援Plug and Play\* 功能。

\* Plug and Play：讓電腦能夠識別使用者連接的裝置而不需要裝置設定或使用者自行調整的功能。

### 外部裝置連接

將 HD 接收器、DVD、或 VCR 播放器連接至投影機並選擇適當的輸入模式。未提供某些線材。為確保最佳畫質和音質，建議使用 HDMI 線將外部裝置連接至投影機。

 注意

- 為確保最佳影像品質，建議將投影機與 HDMI 連接搭配使用。
- 為了遵守產品的標準規格，請使用具有鐵氧體磁芯的屏蔽介面傳輸線，例如 DVI-D/HDMI 傳輸線。
- 如果在裝置處於低溫時開啟投影機，畫面可能會閃爍。這是正常現象。
- 有時畫面上可能會出現紅色、綠色或藍色斑點。這是正常現象。
- 使用高速 HDMI®/™ 傳輸線。
- 使用具有 HDMI 標誌的認證線材。如果您不是使用經過認證的 HDMI 線材，畫面可能無法顯示，或可能出現連線錯誤。
- 建議 HDMI 線材類型
  - 高速 HDMI®/™ 傳輸線
  - 高速 HDMI®/™ 傳輸線與乙太網路
- 如果在 HDMI 模式下聽不到任何聲音，請檢查電腦設定。某些電腦會要求您手動將預設音訊輸出變更為 HDMI。
- 若要使用 HDMI-PC 模式，必須將 PC/DTV 設為 PC 模式。
- 如果使用 HDMI-PC 模式，可能會遇到相容性問題。
- 確保電源線已中斷連接。
- 如果將遊戲裝置連接至投影機，請使用遊戲裝置隨附的傳輸線。

## 連接多部投影機

- 視機型而定，影像可能會有所不同。

若要使用多個產品，請將外部裝置連接至產品，然後將支援的訊號輸入傳輸線的一端連接至產品的 **OUT** (輸出) 接頭，另一端連接至要連接的另一個產品的 **IN** (輸入) 接頭。

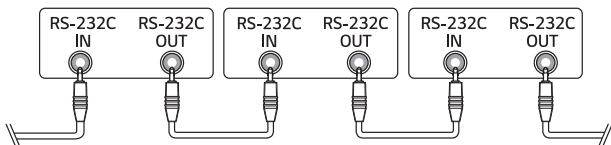

## 安全事項

請注意安全指示，避免發生意外或不當使用投影機。

遵循這些簡單的安全事項，即可預防孩童受傷。

當您存放或移動現有投影機時，應同樣遵守安全事項。

- 安全事項以 **警告** 和 **警示** 兩種方式提供，詳細內容如下。

 **警告:** 未遵守指示可能導致人員重傷，甚至死亡。

 **警示:** 未遵守指示可能導致人員受傷或產品受損。

- 請詳細閱讀使用手冊，並將其存放在方便拿取的位置。



**警告/警示**

有觸電危險  
請勿開啟



等邊三角形內帶有箭頭的閃電符號，是用於警告使用者產品內部有未絕緣的危險電壓，其強度可能對人員構成觸電的風險。



等邊三角形內帶有驚嘆號的符號，是用於警告使用者裝置隨附文件中重要操作和維護 (維修) 指示。

### 警告/警示

- 若要減少火災和觸電危險，勿讓產品曝露在雨中或受潮。

請閱讀這些指示。保存這些指示。  
留意所有警告。遵循所有指示。

## 室內安裝

### 警告

請勿將產品 (包括投影機和遙控器) 安裝在以下位置：

- 陽光直射處；
  - 潮濕處，例如浴室；
  - 高溫物體附近，例如易燃物品和爐具；
  - 可能接觸油、油霧和蒸氣的位置，例如工作台或加濕器附近；
  - 可能濺水處，例如花瓶或水族箱；
  - 多灰塵或暴露於風雨的位置；
  - 空調下方或直接暴露於空調出風的位置；
  - 易燃噴霧劑等易燃物品附近；或
  - 未安裝固定裝置的餐具櫃、書架或櫥櫃或寵物可以進入的位置。
- 可能導致觸電、火災、故障、變形或掉落。

連接外部裝置時，小心別讓投影機掉落。

- 可能導致傷害或產品損壞。

請記住以下注意事項以防止投影機內部溫度升高：

- 將通風口安裝在離牆壁至少 30 cm 處。
- 請勿將產品安裝在無法通風處，例如書櫃上或櫥櫃中。
- 請勿將投影機安裝在地毯或軟墊上。
- 確保通風口未被桌布、窗簾等物品擋住。
- 若未遵循上述指示則可能導致火災。

如果是可能接觸油或油霧的位置，請勿將產品安裝在牆壁或天花板上。

- 產品可能損壞和掉落。

請勿讓兒童掛在或爬到裝好的投影機上。

- 投影機可能會掉落並導致受傷或死亡。

 警示

移動投影機時，請務必關閉電源開關並拔下電源插頭、天線纜線以及裝置之間的連接線。

- 否則可能導致投影機或電源線損壞，造成火災或觸電。

請勿將投影機安裝在搖晃的架子、傾斜的位置、容易震動的位置、投影機未受完全支撐的位置或桌布等織物上。

- 可能因投影機掉落或傾覆而造成傷害，或者可能導致投影機故障。

為了防止電源線或插頭損壞，請勿將投影機安裝在可能踩到電線的位置。

- 可能導致火災或觸電。

安裝投影機時，請勿安裝在離牆壁太近的位置。

- 線材連接可能劣化，或者投影機及其線材可能損壞。

將投影機安裝在櫃子或架子上時，請確保投影機底部的前端未突出。

- 投影機可能因重心不平衡而掉落，導致人員受傷或故障。

## 使用時

### 警告

打雷或閃電時，請拔下電源線且勿觸摸天線導線。

- 可能導致觸電。

如果瓦斯管線漏氣，請勿觸摸插座，並且務必打開窗戶通風。

- 可能會產生火花並導致火災或燃燒。

在連接外部裝置 (例如遊戲主機) 的情況下使用產品時，請確定連接線夠長。

- 產品可能掉落並導致傷害或產品損壞。

請勿用金屬材料或物體刮傷或敲打投影機。

- 可能導致人員受傷或產品損壞。

請勿將硬幣、髮夾、鐵片等金屬物體或紙張、火柴等可燃物插入投影機。

- 可能導致火災或觸電。

更換用於遙控器的電池時，請小心別讓兒童誤食並且將電池置於兒童無法觸及處。

- 如果兒童吞下電池，請立即就醫。

請將產品的塑膠包裝置於兒童無法觸及處。

- 如果兒童誤用，可能使兒童窒息。

請勿在運作時或關閉電源後立即觸摸通風口附近，因為會發熱。

- 熱不表示投影機運作時有瑕疵或問題，請放心使用。

投影機運作時，請勿直視鏡頭。產品所投射的強光可能對眼睛造成傷害。

切勿嘗試自行拆解或改裝投影機。請務必尋找合格的維修技術人員或洽詢經銷商或當地服務中心進行檢查、調整或維修。

- 可能導致火災或觸電。

 警示

請勿在投影機附近使用任何使用高壓電的產品。(例如電蚊拍)

- 可能導致故障。

請勿將任何液體容器 (例如花瓶、花盆、杯子、化妝品或藥物)、裝飾品 (例如蠟燭) 或任何重物放在投影機上。

- 否則可能導致火災、觸電或因掉落而造成傷害。

AC 變壓器的表面很熱，使用時請小心別讓表面接觸皮膚或讓兒童觸摸表面。(不使用變壓器的機型除外)

請勿以只抓住電源線、訊號線或投影鏡的方式顛倒抓握或移動投影機。

- 否則可能損壞產品或導致觸電或火災。

即使使用遙控器或按鈕關閉投影機，如果電源線仍插入，則電源未完全切斷。

如果使用頭戴式耳機或入耳式耳機，請勿在高音量下或長時間使用。(僅適用於支援頭戴式耳機 (入耳式耳機) 的機型。)

- 否則可能損害聽力。

請勿在音量較高的情況下啟動投影機。

- 音量過大可能導致聽力損失。

請勿長時間在室外使用或存放投影機。

請勿觸摸或敲打投影機的鏡頭。

- 可能導致產品損壞。

請勿讓人、書或其他物體擋住投影機鏡頭發出的光。

- 如果投影機發出的光長時間照射在物體上，可能會因為這些光的熱而導致火災。此外，反射光可能使鏡頭變熱並導致投影機損壞。

請勿將新舊電池混在一起。

- 可能因漏液而造成電池破裂或著火，或導致觸電。

更換電池時，請務必依照極性 (+、-) 正確安裝電池。

- 電池破裂或漏液可能導致起火、爆炸、傷害或污染 (損害) 周圍區域。

請勿將電池暴露於直射陽光、壁爐、電熱器、60 °C 以上的高溫、過度潮濕的場所或過度的熱。

- 可能導致爆炸或起火。

請勿丟棄或拆解電池。

- 可能因電池損壞而導致起火和爆炸。

請勿隨意丟棄舊電池。

- 可能導致爆炸或起火。棄置方式可能因國家和地區而異。請妥善棄置。

如果將電池換成錯誤類型，將有起火或爆炸風險。

請監督兒童，切勿讓兒童從任何距離直視投影機光束。

在投影鏡頭前使用遙控器注視投影機時，請務必小心。

使用者應避免在光束內使用光學輔助，例如雙筒望遠鏡或望遠鏡。

如果環境溫度高於 30 °C，風扇可能會運轉得更快以保護投影機的內部零件。

如果環境溫度超過 35 °C，可能會降低光輸出以保護投影機。

請勿將本產品與一般家庭廢棄物一併棄置。

必須依照當地主管機關的規定棄置本產品。

## 電源

### 警告

請務必將電源插頭牢牢插入以防止晃動。

- 如果連接不穩定，可能導致火災。

請勿在一個分接式插座上插入過多裝置。

- 這樣可能會導致電源插座過熱而引起火災。

電源插頭插入牆壁插座時，請勿將金屬物體 (例如筷子) 插入插頭的另一端。此外，請勿在將電源插頭從插座上拔下後立即觸摸插頭。

- 可能導致觸電。

請將電源插頭連接至接地插座或多孔插座。(無接地的裝置除外)

- 否則可能因故障或短路而導致觸電。

勿以濕手觸摸電源插頭。

- 可能導致觸電。

長時間不使用投影機或人不在時，請將電源插頭從插座上拔下。

- 灰塵會積聚，且可能因熱、引燃和絕緣/劣化所造成的短路而導致觸電和火災。

電源插頭為中斷連線裝置。電源插座附近必須保持淨空，以備緊急情況下使用。

如果發生以下任一情況，可能是產品故障，必須立即關閉投影機、將電源線從插座上拔下並且聯繫服務中心：

- 產品損壞；
  - 產品掉落；
  - 產品內部有異物；或
  - 產品冒煙或散發異味。
- 可能導致火災或觸電。

### 警示

電源開關開啟時，請勿將電源插頭從插座上拔下/插入插座。(不要將電源插頭當成開關。)

- 可能導致火災或故障。

移除 AC 變壓器或電源線時，請務必握住插頭部分。

- 否則可能導致火災或產品損壞。

請勿損壞 AC 變壓器、電源線或電源插頭、在其上放置重物或對其造成衝擊。

- 可能導致火災、觸電或產品損壞。

請將連接至投影機的電源線和 AC 變壓器接妥。

- 接觸不良可能導致產品故障和火災。

如果電源插頭的接腳部分或插座有灰塵，請徹底清理。

- 若未遵循上述指示則可能導致火災。

請讓電源線遠離熱源。

- 電線的塗層可能熔化並導致火災或觸電。

僅可使用 LG Electronics 供應的授權電源線或 AC 變壓器。請勿使用任何其他產品。

- 可能導致產品故障、火災或觸電。

## 清潔

### 警告

清潔時請勿直接對投影機噴水。

- 可能導致火災或觸電。

### 警示

#### 如何清潔投影機

- 清潔前，請先將插頭從插座上拔下。
- 請勿在關閉電源後立即擦拭光學系統 (鏡頭、反射鏡)。
- 請勿使用噴霧器對產品噴水或用濕布擦拭產品。
- 請用軟布輕輕擦拭產品。
- 請勿使用任何清潔劑、汽車或工業用亮光劑、研磨物、蠟、苯或酒精。
- 若未遵循上述指示則可能導致火災、觸電或投影機損壞 (變形、腐蝕和破裂)。

#### 如何清潔鏡頭

- 如果鏡頭表面上有灰塵或污跡，請清潔鏡頭。
- 請用空氣噴霧器或軟的乾布清潔鏡頭表面。
- 若要去除反射鏡上的灰塵或髒污，請使用壓縮空氣除塵罐清潔，或是使用棉花棒或軟布輕輕擦拭反射鏡。
- 切勿在投影機運作時或關閉投影機後立即清潔鏡頭。
- 請勿使用任何清潔劑、汽車或工業用亮光劑、研磨物、蠟、苯、酒精、水等清潔鏡頭，否則會損壞投影機。

請洽詢經銷商或服務中心以清潔產品內部，每年一次。

- 如果長時間未清潔投影機內部而灰塵積聚，可能導致火災或故障。

## 雷射

### 警告

- 若您以使用手冊中未載明的方式操縱或變更產品，即有暴露在雷射輻射中的風險。
- 切勿讓嬰兒或患有疾病的人直視光源。

### 警示

- 此產品為 1 級雷射裝置，符合 IEC 60825-1 的規定。

#### 內建雷射標準 (4 級雷射模組)

- 藍色
  - 波長：449 nm - 461 nm
  - 光輸出：約 95 瓦 (BU50RG/DBU510RG/BU53RG) · 約 125 瓦 (BU60RG)

### 產品雷射等級標籤

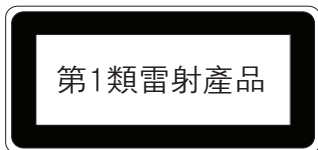

產品的雷射等級標籤貼於產品底端。

## 回報故障前的檢測

使用產品時若遇到以下症狀，請參考下表。可能不是故障。

### 投影機安全檢查

症狀
<ul style="list-style-type: none"><li>• 投影機開機時未顯示畫面或輸出聲音。</li><li>• 產品冒煙或有焦味。</li><li>• 產品內部有水或異物。</li><li>• 投射影像的部分被裁切。</li><li>• 投影機內部經常發出異音 (劈啪聲)。</li><li>• 投影機關機時仍顯示畫面或輸出聲音。</li><li>• 有其他錯誤或故障。</li></ul>
原因和解決方法
<ul style="list-style-type: none"><li>• 為了安全起見，請關閉電源開關並將插頭從插座上拔下。</li><li>• 請聯繫購買地點或授權服務中心以進行產品檢查。</li><li>• 請勿嘗試自行修理產品。</li></ul>

## 故障排除

症狀	原因和解決方法
我無法開啟投影機。	<ul style="list-style-type: none"><li>• 請確定投影機的電源插頭有正確插入插座。</li><li>• 插座可能有問題，請嘗試將其他產品的電源線插入投影機所連接的插座。</li></ul>
無法使用遙控器控制投影機。	<ul style="list-style-type: none"><li>• 如果已安裝具有電子安定器的燈或三波長燈，遙控器可能無法正常運作。<ul style="list-style-type: none"><li>– 在此情況下，請將具有電子安定器的燈或三波長燈換成國際標準產品，以確保遙控器正常運作。</li></ul></li><li>• 請檢查產品與遙控器之間是否有任何障礙物。</li><li>• 更換電池時，請務必依照極性 (+、-) 正確安裝電池。</li><li>• 換新兩個舊電池。</li></ul>
電源突然關閉。	<ul style="list-style-type: none"><li>• 檢查是否已設定關機時間。</li><li>• 檢查外部裝置是否同時運作。</li><li>• 檢查是否已設定無訊號關機 (15 分鐘)。本產品配備無訊號關機功能，可在無輸入訊號達 15 分鐘時自動關閉電源。</li><li>• 檢查是否已設定無 IR 訊號關機 (4 小時)。</li><li>• 檢查是否已設定 DPM (待機模式)。</li></ul>

症狀	原因和解決方法
在螢幕上看到點。	<ul style="list-style-type: none"><li>• 螢幕上有色點 (亮點、暗點、固定點及/或閃爍點)。<ul style="list-style-type: none"><li>— 本投影機是以高精度技術生產。然而，螢幕上可能會出現微小的暗點或亮點。這是因生產流程而導致的常見現象，不表示功能故障。</li></ul></li><li>※ 亮點：明亮的點，暗點：不可見或模糊的文字或物件點，閃爍：閃爍的點，亮點：比標準影像更亮的發光點</li></ul>
聽到噪音。	<ul style="list-style-type: none"><li>• 電氣噪音：這是因供應給投影機電流的高速交換電路運作時產生的微小聲音，且噪音可能因產品而異。此噪音是正常現象，並不影響投影機的功能。LG Electronics 依照嚴格的標準管理投影機的製造。固定的噪音程度不表示有問題。此無法換貨或退款，請您理解。</li><li>• 風扇聲音：為了將投影機內部溫度維持在適當程度，且風扇聲音可能隨著環境溫度變大或變小。</li></ul>

# 其他資訊

## 規格

型號	BU50RG (BU50RG-GL) / BU60RG (BU60RG-GL) / DBU510RG (DBU510RG-GL) / BU53RG (BU53RG-GL)
解析度 (像素)	3840 (水平) x 2160 (垂直) <sup>1)</sup>
畫面比例選擇	16:9 (水平 : 垂直)
遙控器的運作範圍	6 m (最大)
投影距離	BU50RG/BU60RG/DBU510RG : 1120 mm 至 8710 mm BU53RG: 786 mm 至 6119 mm
畫面大小	1016.2 mm 至 7618.7 mm (40 英吋 至 300 英吋)
向上投影的比例	100 %
向下投影的比例	-100 %
耗電量	BU50RG/BU53RG/DBU510RG : 400 瓦 BU60RG: 460 瓦
電源	BU50RG/BU53RG/DBU510RG : AC 100 - 240 V~ · 50/60 Hz · 4.0 A BU60RG: AC 100 - 240 V~ · 50/60 Hz · 4.6 A
音訊輸出	5 瓦 + 5 瓦

型號	BU50RG (BU50RG-GL) / BU60RG (BU60RG-GL) / DBU510RG (DBU510RG-GL) / BU53RG (BU53RG-GL)	
高度	143.7 mm (不含底座) · 155.7 mm (含底座)	
寬度	370 mm	
深度	BU50RG/BU60RG/DBU510RG : 290 mm (不含鏡頭) · 326.2 mm (含鏡頭) BU53RG: 290 mm (不含鏡頭) · 332.0 mm (含鏡頭)	
重量	9.7 kg	
USB 裝置	5 V · 0.5 A (最大)	
環境條件	溫度	
	操作	0 °C 至 40 °C
	存放	-20 °C 至 60 °C
	相對濕度	
	操作	0 % 至 80 %
	存放	0 % 至 85 %

- 本手冊內容若因產品功能升級而有所變更，恕不另行通知。
- 1) 4K UHD 解析度和 XPR (擴大的像素解析度) 視訊處理所投射的 830 萬離散像素。

# HDMI 支援模式

## DTV

解析度	水平頻率 (kHz)	垂直頻率 (Hz)
640 x 480	31.46	59.94
640 x 480	31.5	60
720 x 480	31.47	59.94
720 x 480	31.5	60
720 x 576	31.25	50
1280 x 720	44.96	59.94
1280 x 720	45	60
1280 x 720	37.5	50
1920 x 1080i	28.12	50
1920 x 1080i	33.72	59.94
1920 x 1080i	33.75	60
1920 x 1080p	26.97	23.97
1920 x 1080p	27	24
1920 x 1080p	33.71	29.97
1920 x 1080p	33.75	30
1920 x 1080p	56.25	50
1920 x 1080p	67.43	59.94
1920 x 1080p	67.5	60

解析度	水平頻率 (kHz)	垂直頻率 (Hz)
3840 x 2160p	53.95	23.98
3840 x 2160p	54	24
3840 x 2160p	56.25	25
3840 x 2160p	61.43	29.97
3840 x 2160p	67.5	30
3840 x 2160p	112.5	50
3840 x 2160p	134.86	59.94
3840 x 2160p	135	60
4096 x 2160p	53.95	23.98
4096 x 2160p	54	24
4096 x 2160p	56.25	25
4096 x 2160p	61.43	29.97
4096 x 2160p	67.5	30
4096 x 2160p	112.5	50
4096 x 2160p	134.86	59.94
4096 x 2160p	135	60

## 電腦

解析度	水平頻率 (kHz)	垂直頻率 (Hz)
640 x 350	31.46	70.09
720 x 400	31.46	70.08
640 x 480	31.46	59.94
800 x 600	37.87	60.31
1024 x 768	48.36	60
1360 x 768	47.71	60.01
1152 x 864	54.34	60.05
1280 x 1024	63.98	60.02
1920 x 1080	67.5	60
3840 x 2160	53.95	23.98
3840 x 2160	54	24
3840 x 2160	56.25	25
3840 x 2160	61.43	29.97
3840 x 2160	67.5	30
3840 x 2160	112.5	50
3840 x 2160	134.86	59.94
3840 x 2160	135	60

解析度	水平頻率 (kHz)	垂直頻率 (Hz)
4096 x 2160	53.95	23.98
4096 x 2160	54	24
4096 x 2160	56.25	25
4096 x 2160	61.43	29.97
4096 x 2160	67.5	30
4096 x 2160	112.5	50
4096 x 2160	134.86	59.94
4096 x 2160	135	60

- 如果輸入無效的訊號至投影機，該訊號不會正常地顯示在螢幕上，或是會顯示訊息，例如 [No Signal] 或 [Invalid Format]。
- 投影機支援 DDC1/2B 類型的隨插即用功能 (自動辨識電腦顯示器)。
- 建議使用 3840 x 2160 以便在電腦模式中獲得最佳的影像品質。

## 授權

支援的授權可能因型號而異。如需更多關於授權的資訊，請瀏覽 [www.lg.com](http://www.lg.com)。



HDMI、HDMI 高畫質多媒體介面、HDMI 商業外觀及 HDMI 識別標章等詞彙均為 HDMI Licensing Administrator, Inc. 的商標或註冊商標。

本產品經過杜比實驗室的授權而製造。Dolby、杜比視界、杜比視界智商、杜比音效、杜比全景聲、和雙D記號是杜比實驗室特許公司註冊商標。



## 開放原始碼軟體注意事項

要獲得 GPL、LGPL、MPL 及其他有義務公開本產品包含開源代碼授權的原始碼，並存取所有提及的授權條款、版權聲明及其他相關文件，請瀏覽 <https://opensource.lge.com>。

LG 電子還將通過 CD-ROM 向您提供開源代碼，該項收費包透過電子郵件 [opensource@lge.com](mailto:opensource@lge.com) 要求進行此類配送（例如媒體、運輸和處理）的費用。

本產品最後一次出貨後的三年內，任何收到此資訊的人享有本優惠。

## 其他規格







如同任何明亮光源，請勿直視光束，RG2 IEC 62471-5:2015。

### 風險群組 2

警示 本產品可能發出危險的光輻射。  
請勿直視運作中的燈泡。這樣做可能會  
傷害眼睛。

此標籤貼於產品底端且標示語言可能有所不同。

## 符號

	代表交流電 (AC)。
	代表直流電 (DC)。
	代表 II 級設備。
	代表待機。
	代表「開啟」(電源)。
	代表危險電壓。



# 關於 LG 投影機

---

本使用手冊中的影像僅供圖示用途，可能與實際產品外觀不同。

本使用手冊內容可能在未事先通知的情況下變更或新增，以改善產品品質。

投影機的 OSD (畫面顯示) 可能與本手冊上的內容稍有差異。

[ ]：顯示在投影機畫面上的按鈕和文字。

webOS 6.0

# 目錄

<b>設定.....</b>	<b>4</b>	- 顯示器.....	27
- 首頁.....	4	[Picture Mode]	
全域按鈕		[Aspect Ratio]	
儀表板		[Rotation]	
[Content Manager]		[Advanced Setting]	
- Ez 設定.....	5	- 聲音.....	33
[Installation Wizard]		[Sound Mode]	
[On/Off Scheduler]		[Sound Out]	
[SI Server Setting]		[Audio Out]	
[Server Setting]		[AV Sync Adjustment]	
[Fail Over]		[Digital Sound Output]	
[Status Mailing]		- 管理員.....	37
[Play via URL]		[Lock Mode]	
[Setting Data Cloning]		[Change Password]	
[Sync Mode]		[Enterprise Settings]	
[LG ConnectedCare]		[Factory Reset]	
[Multi Screen]		<b>內容管理員.....</b>	<b>40</b>
[Office Meeting Mode]		- 網路登入.....	40
- 一般.....	15	- 內容管理員.....	40
[Language]		[Player]	
[System Information]		[Scheduler]	
[Set ID]		[Editor]	
[Time & Date]		- 群組管理員 2.0.....	48
[Power]		- Screen Share.....	51
[Network]		如何使用 [Screen Share]	
[User Agreement]		- LG Presenter.....	52
[Audio Guidance]		如何使用 LG Presenter	
[Advanced Setting]			



<b>管理工具</b> .....	<b>53</b>
- 控制管理員.....	53
- 影像 ID.....	54
<b>紅外線代碼</b> .....	<b>55</b>
<b>控制多個產品</b> .....	<b>57</b>
- 傳輸線.....	57
- 通訊參數.....	58
- 命令參考清單.....	59
- 傳輸/接收通訊協定.....	63
<b>疑難排解</b> .....	<b>81</b>
- 電源/遙控問題故障排除.....	81
- 故障排除畫面問題.....	82
- 故障排除聲音問題.....	83
- 故障排除電腦連線問題.....	84
- 故障排除電影播放問題.....	85
- 故障排除網路連線問題.....	86

- 軟體相關內容可能會因產品功能升級而變更，恕不另行通知。
- 使用手冊中提到的某些功能在部分型號和國家/地區中可能不受支援。
- 支援 SNMP 2.0。

# 設定

## 首頁

### 全域按鈕

-  [Input]：瀏覽至外部輸入選擇畫面
-  [Setting]：瀏覽至設定畫面

### 儀表板

- 此功能在首頁畫面中央顯示關於投影機的關鍵資訊。您可以在儀表板中選擇相對應的項目，手動變更設定。

### 注意

- 若儀表板已鎖定，焦點就不會移動。

### [Content Manager]

- [Player]：播放各種內容，包括影像、視訊與 SuperSign 內容。
- [Scheduler]：管理內容的排程，以在不同的時間播放。
- [Editor]：您可以使用範本和媒體檔案，建立您的專屬內容。
- [Group Manager 2.0]：將內容排程及設定資料發送至連接的裝置。

# Ez 設定

## [Installation Wizard]

### SETTINGS / → [Ez Setting] → [Installation Wizard]

- [P/T Mode]：此功能可將投影的影像上下顛倒或水平翻轉。
- [Edge Adjustment]：如果投影機是傾斜，不是與螢幕垂直，可以使用 [Edge Adjustment]，調整投影影像的水平及垂直邊。這項功能可確保投影影像的形狀不會扭曲變形。請僅於無法以最佳角度設定投影機時，才使用此功能。[Edge Adjustment] 可能會犧牲影像品質。
  - 可能不支援某些機型。
  - 可設定項目會因型號而異。
  - [H/V Keystone]：您可以在水平/垂直方向調整螢幕。
  - [Smooth Adjustment]：將以曲線形式進行螢幕調整。只能在 9、15 和 25 點螢幕調整中選擇此項目。
  - 您可以選擇 [4 points]/[9 points]/[15 points]/[25 points] 以調整螢幕。
    - > [4 points]：可使用 4 點調整螢幕適配。
    - > [9 points]：可使用 9 點調整螢幕適配。
    - > [15 points]：可使用 15 點調整螢幕適配。
    - > [25 points]：可使用 25 點調整螢幕適配。
- [Edge Blending]：此設定用於使用多部投影機顯示一個整合畫面。
  - 可能不支援某些機型。
  - [Video Wall]
    - > [Tile Mode]：開啟/關閉 [Tile Mode]。
    - > [Tile Mode Setting]：設定並排模式。(列/欄/並排 ID)
  - [Blending Settings]
    - > [Blending Mode]：開啟/關閉 [Blending Mode]。
    - > [Blending Range Settings]：設定融合範圍。(畫面大小、重疊範圍、裁切範圍、縮放)
    - > [Blending Quality Settings]：設定融合品質。(亮度、白平衡、色彩均勻度、黑階)
- [Auto Screen Adjustment]：此功能可自動調整對焦、變焦、鏡頭和梯形校正。
  - 可能不支援某些機型。
  - 若未安裝螢幕，則只在離牆壁 5 公尺的範圍內有效。
  - 如果螢幕與產品之間的安裝角度超過 10 度，可能無法正常運作。
  - 如果螢幕與產品之間有障礙物，可能無法正常運作。
  - 如果螢幕是特殊的非正常形狀，可能無法正常運作。(如果螢幕的邊框不是黑色，可能無法正確識別螢幕。)
  - 使用 [Auto Screen Adjustment] 功能時，如果周圍環境(亮度、障礙物等)改變，可能無法正常運作。
  - 在太暗以致無法識別螢幕的環境中，可能無法正常運作。
  - [Auto Screen Adjustment] 功能是自動輔助安裝的功能，因此操作完成後可能必須仔細調整各項功能(變焦、對焦、鏡頭位移、螢幕調整)。
  - 關於螢幕尺寸以及螢幕與產品之間的標準距離，請參閱另外的頁面。

- [High Altitude]：如果在海拔超過 1200 公尺以上的地方使用投影機，請開啟此模式。
  - 否則投影機可能會過熱，或是啟動保護功能。若發生這種情況，請關閉投影機的電源，等待幾分鐘後再重新開啟電源。
  - 可能不支援某些機型。
- [Remote Setting]：LG TV 遙控器上的電源按鈕，可用與投影機分離或結合使用。
  - [Projector + TV]：投影機與電視上的電源可結合使用。您可使用 LG TV 遙控器開啟及關閉投影機。
  - [Projector Only]：投影機與電視上的電源可分離使用。您無法使用 LG TV 遙控器開啟及關閉投影機。
  - 部分投影機機型可能不支援此功能。
  - 其他公司的產品皆不相容。
- [Blank Mode]：此功能可暫時隱藏畫面。
- [Panel Aspect Ratio]：針對投放畫面選擇 16:6、16:9、16:10、21:9、4:3。
  - 可能不支援某些機型。

## [On/Off Scheduler]

**SETTINGS / ⚙️** → [Ez Setting] → [On/Off Scheduler]

設定排程以依時間和週中日使用投影機。

- [On/Off Time Setting]：設定一週中每一天的開啟/關閉時間。
- [Holiday Setting]：根據日期及星期幾來設定假日。

## [SI Server Setting]

**SETTINGS / ⚙️** → [Ez Setting] → [SI Server Setting] → [SI Server Setting]

設定以將投影機連線至外部 SI 伺服器。針對 SI 應用程式安裝設定伺服器環境。

**SETTINGS / ⚙️** → [Ez Setting] → [SI Server Setting] → [Developer Mode & Beanviser]

此功能帶給應用程式開發人員很大的便利性。

進行設定以安裝和啟動開發人員模式和 Beanviser 應用程式。

### ✔ 注意

- 若要使用這些功能，需要 webOS 看板開發人員網站 (<http://webossignage.developer.lge.com/>) 的帳戶 (ID/密碼)。

## [Server Setting]

**SETTINGS / ⚙️** → [Ez Setting] → [Server Setting]

設定以將投影機連線至 SuperSign 伺服器。

- CMS 伺服器
- 控制伺服器
- LG Pro:Cloud 伺服器 (可能不受支援，視型號而定。)

## [Fail Over]

### SETTINGS / ⚙️ → [Ez Setting] → [Fail Over]

設定發生故障時輸入裝置的優先順序。自動播放儲存在裝置中的內容或執行設定的應用程式。

- [On/Off]：開啟或關閉 [Fail Over]。
- [Input Priority]：為容錯移轉設定輸入來源的優先順序。
- [Play Backup Content]：沒有輸入訊號時，此功能會自動播放儲存在裝置中的內容或執行設定的應用程式。設為 [On] 時，會啟用 [Auto Capture Images]、[Media Storage]、[SuperSign Content]、以及 [SI App/Play via URL] 項目。
  - [Auto Capture Images]：當自動輸入因為擷取固定間隔時間播放之影像或視訊的畫面而切換時，此功能會播放檔案。
    - >擷取時間間隔：時間間隔可設定為 30 分鐘、1 小時、2 小時和 3 小時。
  - [Media Storage]：當自動輸入因為影像或視訊正在上傳而切換時，此功能會播放檔案。
    - >[Backup media select]：您可以使用設定按鈕上傳內部/外部記憶體中的單一檔案。
    - >[Preview]：您可以預覽已上傳的檔案。
  - [SuperSign Content]：自動輸入切換時，此功能將播放在 SuperSign CMS 中分配的檔案。
  - [SI App/Play via URL] 會在發生自動輸入切換時，執行 SI 應用程式或透過 URL 播放。
    - >[SI App]：SI 應用程式行為取決於 [Ez Setting] 中 [SI Server Setting] 選單的設定。
    - >[Play via URL]：透過 URL 播放行為取決於 [Ez Setting] 中 [Play via URL] 選單的設定。
    - >如果 [Play via URL] 和 [SI Server Setting] 都可執行，則發生自動輸入切換時會執行 [Play via URL]。
- [Reset]：重設為初始設定。

## [Status Mailing]

### SETTINGS / → [Ez Setting] → [Status Mailing]

此功能可設定系統，以評估裝置的狀態，然後透過電子郵件通知管理員。

- [On/Off]：開啟或關閉 [Status Mailing]。
- [Mailing Option]、[Scheduling]：設定電子郵件傳送間隔。
- [User E-mail Address]：設定寄件人的使用者電子郵件地址。
- [Sending Server (SMTP)]：設定 SMTP 伺服器的位址。
- [ID]：輸入寄件人的帳戶 ID。
- [Password]：輸入寄件人帳戶的密碼。
- [Receiver E-mail Address]：設定收件人的電子郵件地址。
- [Send message]：立即評估裝置的狀態，然後將資訊傳遞至指定的電子郵件地址。
- [Reset]：重設為初始設定。

### 注意

- 在有關以下任何項目的狀態經過變更或發生異常時，可傳送狀態訊息。
  - 1. LAN 狀態、Wi-Fi 狀態：當網路連線狀態變更時，會傳送電子郵件。可儲存的網路變更數量上限為 50。一旦電源關閉，便會重設所儲存的值。
  - 2. 無訊號檢查：檢查是否有訊號。若無訊號超過 10 秒，會傳送電子郵件。
  - 3. 預約播放狀態：無論處於內容管理預約狀態，或是 SuperSign 內容狀態，如果內容無法在排定的開始時間和結束時間之間播放，則會傳送電子郵件。但若使用遙控器停止時，則不會套用此功能。
  - 4. 容錯移轉狀態：如果發生錯誤而造成輸入切換，會傳送電子郵件。(使用者起始的輸入切換 (RC、RS232C、SuperSign) 除外)
- 僅支援 SMTP 連接埠 25、465 和 587。
- 外部輸入切換 (RC、RS232C、SuperSign) 不算在內，發生內部輸入切換時，皆視為容錯移轉狀態。
- 切換為容錯移轉狀態時，會傳送一封包含「容錯移轉狀態：容錯移轉」訊息的電子郵件，並且定期傳送下列狀態電子郵件，或在狀態變更時包含訊息「容錯移轉狀態：無」。

## [Play via URL]

**SETTINGS / ⚙️** → [Ez Setting] → [Play via URL]

播放您要透過內建網頁瀏覽器自動播放的內容。

- [URL Loader]：開啟或關閉 [Play via URL]。
- [Set URL]：輸入要自動顯示的 URL 位址。
- [Preview]：存取指定的 URL 以預覽所要的網站。
- [Save]：儲存指定的 URL。
- [Reboot to Apply]：儲存指定的 URL 後，重新啟動投影機裝置。
- [Reset]：重設為初始設定。

### ✓ 注意

- 此功能不適用於 [Screen Rotation] 啟用時，而且使用此功能會停用 [Preview]。
- 如果 [Time & Date] 未設定為 [Set Automatically]，可能會使網頁瀏覽操作變得困難。  
- **SETTINGS / ⚙️** → 檢查 [General] → [Time & Date] → [Set Automatically]

## [Setting Data Cloning]

**SETTINGS / ⚙️** → [Ez Setting] → [Settings Data Cloning]

此功能可用來複製裝置的設定，並將設定匯入其他裝置。

- [Export Setting Data]：將裝置的設定匯出至另一個裝置。
- [Import Setting Data]：將另一個裝置的設定匯入至此裝置。

## [Sync Mode]

**SETTINGS / ⚙️** → [Ez Setting] → [Sync Mode]

同步多部投影機的時間和內容。

- [RS-232C Sync]：同步透過 RS-232C 連接的多部投影機。
- [Network contents sync]：同步連線至同一個網路的多部投影機。

## [LG ConnectedCare]

### SETTINGS / ⚙️ → [Ez Setting] → [LG ConnectedCare]

您可以安裝 [LG ConnectedCare] (故障診斷) 解決方案以使用故障診斷和預測服務。

- [Install] : 安裝 [LG ConnectedCare] 解決方案。
  - 1) [ENTER ACCOUNT NUMBER] : 輸入 6 位數帳號以安裝 [LG ConnectedCare] 解決方案。
    - 帳號 : 註冊 [LG ConnectedCare] 解決方案時指定的號碼。輸入帳號後，會取得與該號碼對應的帳戶名稱。
    - 2) [CONFIRM ACCOUNT NUMBER] : 顯示帳號以及與帳號對應的帳戶名稱並驗證帳號。
      - 如果帳號已註冊，則會顯示與帳號對應的帳戶名稱，您可以繼續安裝 [LG ConnectedCare] 解決方案。
      - 如果帳號未註冊，則帳戶名稱會顯示為「未知」，您無法繼續安裝解決方案。
- [Enable]/[Disable] : 設定是否啟用/停用 [LG ConnectedCare] 解決方案。
- [Account] : 顯示使用者目前連線的帳號和帳戶名稱。
- [Version] : 顯示 [LG ConnectedCare] 解決方案的版本。
- [Check for Update] : 檢查伺服器中是否有可用的更新。
- [Update] : 將 [LG ConnectedCare] 解決方案更新至最新版本。
- [Server Status] : 顯示裝置與伺服器之間的連線狀態。
  - [Connected] : 裝置與伺服器連線時顯示。
  - [Not Connected] : 裝置與伺服器中斷連線時顯示。
  - [Waiting for Approval] : 伺服器等候批准時顯示。
  - [Rejected] : 伺服器拒絕連線時顯示。
- [Reset] : 刪除安裝的 [LG ConnectedCare] 解決方案。

## [Multi Screen]

SETTINGS / ⚙️ → [Ez Setting] → [Multi Screen]

此功能讓您在單一畫面上檢視多個外部輸入與視訊。

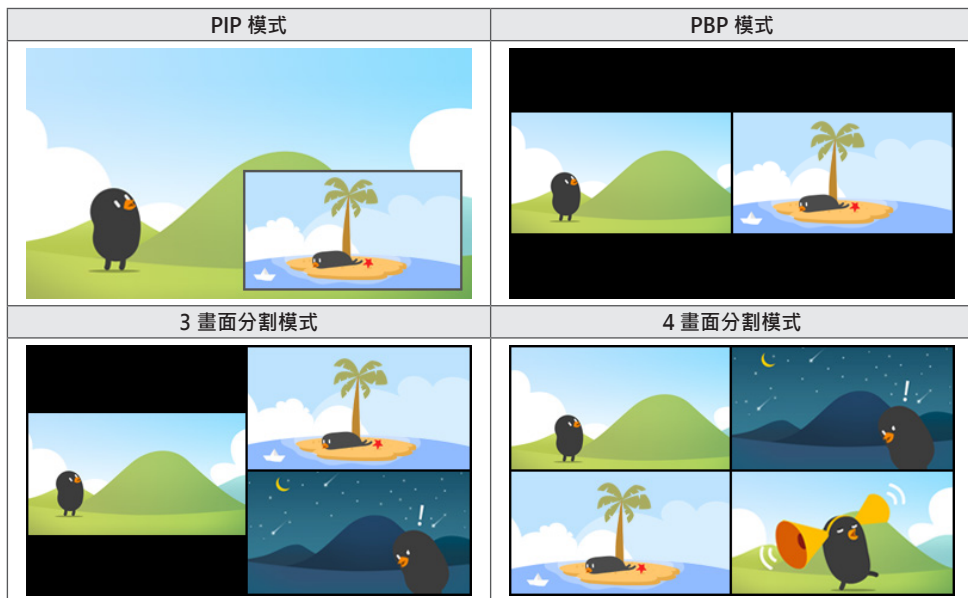

### ✓ 注意

- 在多重畫面模式中，不支援 HDMI 菊鍵功能。
- 可使用的分割畫面數量因型號而異。

## 選擇畫面版面配置

若未設定任何畫面版面配置就進入多重畫面模式，即會出現畫面版面配置選擇選單。若畫面上未顯示畫面版面配置選擇選單，請按下遙控器上的向上鍵，前往畫面版面配置選單列，然後選擇您要的畫面版面配置。若要關閉畫面版面配置選單，請按下返回鍵。

## 關閉畫面版面配置選單

從畫面版面配置選單，按下遙控器上的向上鍵，前往畫面版面配置選單列，然後選擇或按下返回鍵以關閉畫面版面配置選單。

## 變更畫面輸入

按下每個分割畫面右上角的  按鈕來選擇所要的輸入來源。

### 注意

- 其他分割畫面已選擇的輸入來源無法再次選擇。若要加以選擇，請先按重設按鈕重設所有畫面的輸入。
- PIP 模式僅在畫面旋轉設為關閉或 180 時有效。
- 不支援交錯格式。例如：1080i
- 設定 PIP、PBP、3 分區和 4 分區時，支援的最大解析度如下。

PIP	PBP	3 分區	4 分區
3840 x 2160 <sup>1)</sup>	3840 x 2160 <sup>1)</sup>	3840 x 2160 <sup>1)</sup>	1920 x 1080

1) 某些型號最高僅支援 30 幀。

- 可能有其他媒體限制，視轉碼器而定。

## 在分割畫面上播放視訊

按下各分割畫面右上角的  按鈕，選擇視訊檔案，然後選擇儲存裝置，即可檢視所選裝置中的視訊清單。接著請從清單中選擇所要的視訊以進行播放。

### 注意

- 以 HEVC、MPEG1、2、4、H.264、VP8 或 VP9 轉碼器建立的視訊可在分割畫面上播放。使用 PIP 模式時，無法使用下列組合。

主畫面	子畫面
HEVC	HEVC
H.264	HEVC
MPEG2	HEVC
VP9	VP9
H.264 4K	MPEG2
H.264 4K	VP9

- 3 畫面和 4 畫面分割的限制如下。

使用 4K 時	最多僅支援 2 個視訊。 可使用最大 4K @ 60 fps + 2K @ 60 fps 的組合。 然而，H.264 4K 支援最大 30 fps。	
使用 2K 時	60fps	最多可以組合 1 個 MPEG2、2 個 H.264 及 4 個其他編解碼器。
	30fps	最多可以組合 2 個 MPEG2 及 4 個其他編解碼器。

- 建議影格率：24、25、30、60 (包括 23.9、24.9、29.9、59.9)

若使用其他影格率播放內容，我們不保證效能。

## [Office Meeting Mode]

### SETTINGS / ⚙️ → [Ez Setting] → [Office Meeting Mode]

您可以設定快速功能，以在會議室使用產品。

- [Office Meeting Mode]：開啟此功能即可設定與會議室會議模式相關的功能。
- [Meeting Guide Screen]
  - [Meeting Guide Screen]：開啟此功能即可使用會議資訊畫面。此功能用於在沒有外部輸入時，顯示背景影像。開啟後，將開啟 [No Signal Image] 功能。
  - [Meeting Room Name]：會議資訊畫面開啟時，您可以變更畫面上顯示的會議室名稱或選擇是否要顯示會議室名稱。
  - [Time]：會議資訊畫面開啟時，您可以選擇是否要在畫面上顯示目前時間。
- [Advanced Settings]
  - [Picture Mode]：針對本產品支援的所有外部輸入，設定相同的影像模式。
  - 輸入自動切換：插入外部輸入時，會自動轉換成相關外部輸入。移除外部輸入或關閉應用程式，會將輸入切換回先前的狀態。輸入自動切換支援的功能包括外部輸入、SuperSign 內容、SI 應用程式以及透過 URL 播放。開啟此功能會關閉 [Ez Setting] → [Fail Over] 功能。
    - > [SI App]：SI 應用程式根據 [Ez Setting] 中，[SI Server Setting] 選單中的設定運作。
    - > [Play via URL]：透過 URL 播放根據 [Ez Setting] 中，[Play via URL] 選單中的設定運作。
  - 自動關機：自動關閉電源。開啟此功能時，將開啟 [No Signal Power Off (15 Min)] 和 [No IR Power Off (4hour)] 功能。
  - 編輯輸入名稱：變更各個外部輸入的名稱。
  - [Presentation Timer]：使用簡報計時器。開啟此功能時，畫面上會顯示 [Presentation Timer] 以選擇外部輸入。
    - > INPUT /  → [Presentation Timer]
    - > 操作時間最長可設為 120 分鐘，以十分鐘為間隔。設定時間後，按 [Start] 開始計時器。
    - > 按遙控器上的黃色按鈕暫停計時器。計時器暫停時，時間顯示為藍色。
    - > 按遙控器上的黃色按鈕，重新開始計時器。
    - > 剩餘時間不到三分鐘時，時間顯示為紅色。剩餘時間不到一分鐘時，時間將閃爍。
    - > 按遙控器上的藍色按鈕結束計時器。
    - > 計時器結束十分鐘後，UI 將自動消失。
    - > 產品可能因自動關閉和省電設定，而在計時器仍在運作時關閉。

### ✓ 注意

- 若已下載無訊號影像，則開啟 [Meeting Guide Screen] 將在無訊號時先顯示下載的影像。
- 如果使用 [Meeting Guide Screen] 中的 [Meeting Room Name] 和 [Time] 項目，並且使用下載的影像作為無訊號影像，則建議根據投影機型號的最佳解析度使用色彩鮮豔的影像。

# 一般

## [Language]

**SETTINGS / ⚙️** → [General] → [Language]

您可以選擇畫面上顯示的選單語言。

- [Menu Language]：設定投影機的語言。
- [Keyboard Language]：設定畫面上顯示的鍵盤語言。

## [System Information]

**SETTINGS / ⚙️** → [General] → [System Information]

此功能會顯示裝置名稱、軟體版本和儲存空間等資訊。

## [Set ID]

**SETTINGS / ⚙️** → [General] → [Set ID]

- [Set ID] (1-1000)：有數個產品透過 RS-232C 連接時，為每個產品指派獨一無二的裝置 ID 號碼。請指定 1 到 1000 之間的號碼，然後結束選項。您可以使用指定給每部產品的裝置 ID，個別控制每部產品。
- [Auto Set ID]：連接數個產品進行顯示時，自動為每個產品指派獨一無二的裝置 ID 號碼。
- [Reset Set ID]：將產品的裝置 ID 重新設定為 1。

## [Time & Date]

**SETTINGS / ⚙️** → [General] → [Time & Date]

此功能可讓您檢視及變更裝置上的時間與日期。

- [Set Automatically]：設定 [Time] 與 [Date]。
- [Daylight Saving Time]：設定日光節約時間的開始與結束時間。DST 開始/結束時間僅在設定彼此相差一天以上時，才會發揮作用。
- [Time Zone]：可讓您根據大陸、國家/地區、城市或使用者設定變更時區。
- [NTP Server Setting]：可讓您設定基本 NTP 伺服器以外的其他 NTP 伺服器。

## [Power]

SETTINGS / ⚙️ → [General] → [Power]

電源相關功能設定

### [No Signal Power Off (15 Min)]

設定是否要使用 15 分鐘後自動關機的功能。

- 您可以將此選項設為 [On] 或 [Off]。
- 若將此功能設為 [On]，則產品會在保持無訊號狀態 15 分鐘後關閉。
- 如果您將此功能設為 [Off]，即會停用 15 分鐘後強制關機的功能。
- 如果您想要長時間使用產品，建議您將此功能設定為 [Off]，因為此功能會將產品關機。

### [No IR Power Off (4hour)]

設定是否要使用 4小時後關機的功能。

- 您可以將此選項設為 [On] 或 [Off]。
- 如果您將此功能設為 [On]，產品在沒有遙控器輸入的狀態中持續 4 小時後，即會關機。
- 如果您將此功能設為 [Off]，即會停用 4 小時後關機的功能。
- 如果您想要長時間使用產品，建議您將此功能設定為 [Off]，因為此功能會將產品關機。

### [DPM (Standby Mode)]

設定顯示器電源管理 (DPM) 模式。

- 如果此功能未設為 [Off]，投影機將在無輸入訊號時進入 DPM 模式。
- 如果將此功能設為 [Off]，則停用 [DPM (Standby Mode)]。

### [DPM (Standby Mode) Wake Up Control]

依據連接的 HDMI 連接埠之數位訊號處理開啟裝置。

- 可能不支援某些機型。
- 設定為 [Clock] 時，裝置只會檢查數位時鐘訊號，並在找到時鐘訊號時開啟。
- 設定為 [Clock+DATA]，如果同時輸入數位時鐘訊號與資料訊號，裝置即會開啟。

## [PM Mode]

- [Power Off(Default)]：設定一般的 DC 關閉模式。
- [Sustain Aspect Ratio]：電腦會保留擴充顯示器識別資料 (EDID)，即使電源關閉也一樣。
- [Screen Off]：進入 DPM、自動關閉電源 (15 分鐘、4 小時) 或異常關機模式時，切換為 [Screen Off] 狀態。
- [Screen Off Always]：進入 DPM、自動關閉電源 (15 分鐘、4 小時)、關閉時間排程或異常關機模式，或有來自遙控器電源按鈕或投影機關閉按鈕的輸入時，切換至 [Screen Off] 狀態。
- [Network Ready]：投影機關閉，但您可以透過網路從內部控制電源。

### 注意

- 為了讓螢幕從 [Screen Off] 切換到開啟狀態，必須有來自遙控器的電源或輸入或 **MONITOR ON** 按鈕的輸入。

## [Power On Delay(0-250)]

- 開啟多部投影機時，此功能可執行開機延遲以防止過載。
- 您可以將延遲時段設在 0 到 250 秒的範圍內。

## [Power On Status]

- 選擇主電源開啟時的投影機運作狀態。
- 您可以從 [PWR(Power On)]、[STD(Standby)] 和 [LST(Last Status)] 中選擇。
- [PWR(Power On)] 會在主電源開啟時讓投影機保持開機。
- [STD(Standby)] 會在主電源開啟時將投影機切換至待機狀態。
- [LST(Last Status)] 會將顯示器切換回先前的狀態。

## [Wake On LAN (Networked Standby Mode)]

- 設定是否使用 [Wake On LAN (Networked Standby Mode)]。
- 您可以針對每個有線/無線網路，將此功能設為開啟或關閉。
- [Wired]：設定為 [On] 時，[Wake On LAN (Networked Standby Mode)] 功能會啟用，以允許您透過有線網路在遠端開啟產品。
- [Wireless]：設定為 [On] 時，[Wake On LAN (Networked Standby Mode)] 功能會啟用，以允許您透過無線網路在遠端開啟產品。

## [Power On/Off History]

顯示裝置的開機/關機歷史記錄。

## [Quick Start+]

此設定使投影機在關閉時進入待機模式，重新開啟投影機時，有助於更快使用投影機的功能。

- 可能不支援某些機型。
- 開啟此選項可能會增加能耗。

## [Network]

SETTINGS / ⚙️ → [General] → [Network]

### [Wired Connection (Ethernet)]

- 有線連線：透過 LAN 連接埠將投影機連線至區域網路 (LAN) 並配置有線網路設定。此處只支援有線網路連線。設定實體連接後，顯示器會自動連線到網路，大部分的網路不需進行任何調整。少數網路可能會需要調整顯示器設定。如需詳細資訊，請聯絡您的網際網路供應商，或參閱路由器手冊。
- 802.1X EAP：以 IEEE 802.1X 為基礎的驗證，可用於有線連線。選擇所需的 EAP 類型和階段 2 驗證，輸入透過驗證伺服器註冊的 ID/密碼，然後按「連線」按鈕，以嘗試連線。

### [Wi-Fi Connection]

如果已設定投影機的無線網路，即可檢視和連線至可用的無線網際網路。

- [Add a Hidden Wireless Network]：您可以手動輸入無線網路的名稱，來新增網路。
- [Connect via WPS PBC]：按下支援 PBC 之無線路由器上的按鈕，即可輕鬆連線至路由器。
- [Connect via WPS PIN]：在支援 PIN 之無線路由器的網頁中輸入 PIN 碼，簡單就能連線至路由器。
- [Advanced Wi-Fi Settings]：若畫面上沒有顯示任何可用的無線網路，您可以直接輸入網路資訊，連線至該無線網路。

## [Certificate Download]

- 下載儲存在 USB 中，用於 802.1X EAP 的憑證。
- 只能下載副檔名為 pem 的檔案。

### ✓ 注意

- 在支援 Wi-Fi 收發器的機型上，無線網路連線選單僅在連接 Wi-Fi 收發器時才會啟用。
- 連接到支援 IPv6 的網路時，您可以在有線 / 無線網路連線中選擇 IPv4 / IPv6。但是，IPv6 連線僅支援自動連線。

## [SoftAP]

若您設定了 SoftAP，不需經由無線路由器，便能透過 Wi-Fi 連線來連接許多裝置，以及使用無線網際網路。

- SoftAP 和螢幕共用功能無法同時使用。
- 在支援 Wi-Fi 收發器的機型上，SoftAP 選單僅在 Wi-Fi 收發器連接至產品時才會啟用。
- Wi-Fi 頻道：您可以直接選擇 Wi-Fi 頻道。
- SoftAp 存取資訊
  - SSID：進行無線網際網路連線時所需的獨特識別碼
  - 安全性金鑰：連線至您想要的無線網路時所需的安全性金鑰
  - 連線的裝置數目：顯示目前透過 Wi-Fi 連線連線至投影機的裝置數量。最多支援 10 個裝置。

### [Ping Test]

透過 Ping 測試來檢查您的網路狀態。

### [Port Control]

不使用的連接埠可封鎖以免有網路安全疑慮。

### [Connection Domain]

變更網域以檢查網路連線。

---

#### 注意

- 建議重新啟動，讓設定正確套用。
-

### 網路設定提示

- 請對此顯示器使用標準 LAN 纜線 (Cat5 或更高規格，並具備 RJ45 接頭)。
- 在設定期間發生的許多網路連線問題，通常可透過重新設定路由器或數據機解決。在顯示器連線到家用網路後，快速關閉及/或拔下家用網路路由器或纜線數據機的電源線，然後再次開啟及/或接上電源線。
- 至於有多少裝置能夠接收網際網路服務，需視網際網路服務供應商 (ISP) 而定，可能會受到適用的服務條款限制。如需詳細資訊，請聯絡您的 ISP。
- 對於網際網路連線或其他所連接設備相關之通訊錯誤/故障所導致的任何顯示器或網際網路連線失敗，LG 概不負責。
- 對於在您網際網路連線中的問題，LG 概不負責。
- 如果網路連線速度未達到所存取內容的要求，觀看體驗可能不佳。
- 由於提供您網際網路連線之網際網路服務供應商 (ISP) 所設下的某些限制，部分網際網路連線操作可能無法進行。
- 您必須負擔 ISP 所收取之任何費用 (包括但不限於連線費用)。

### 注意

- 如果您要在顯示器上直接存取網際網路，網際網路連線即應隨時保持在開啟狀態。
- 若無法存取網際網路，請由您網路中的 PC 來檢查網路狀況。
- 使用網路設定時，請檢查 LAN 線，或檢查路由器中的 DHCP 是否開啟。
- 如果網路設定未完成，網路可能無法正常運作。

### 警告

- 請勿將模組式電話線連接到 LAN 連接埠。
- 由於連接方式有許多種，請遵循電信業者或網際網路服務供應商的指示進行。
- 在顯示器連接到實體網路前，無法使用網路設定選單。

### 進行無線網路設定的提示

- 無線網路可能會受到使用 2.4 GHz 頻率之裝置的干擾，例如無線電話、藍牙裝置或微波爐。干擾也可能來自於使用 5 GHz 頻率的裝置，例如 Wi-Fi 裝置。
- 無線網路服務的執行速度可能會因周遭無線環境而變慢。
- 若開啟任何區域家用網路，部分裝置可能會發生網路流量壅塞的情形。
- 若要連線至無線路由器，即必須使用支援無線連線的路由器，且相對應路由器的無線連線功能也必須啟動。請詢問路由器製造商路由器是否支援無線連線。
- 若要連線至無線路由器，請驗證無線路由器的 SSID 和安全性設定。關於無線路由器的 SSID 和安全性設定，請參考相對應路由器的使用者指南。
- 若未正確設定網路裝置（有線/無線路由器或集線器等），投影機可能無法正常運作。請務必參考裝置的使用者指南，正確地安裝裝置，再設定網路連線。
- 連線方式可能因無線路由器的製造商而異。

### [User Agreement]

SETTINGS /  → [General] → [User Agreement]

查看條款與細則或變更是否同意。

### [Audio Guidance]

SETTINGS /  → [General] → [Audio Guidance]

如果 [Audio Guidance] 設為 [On]，則會在各種情況下提供語音指南，例如調整音量或變更設定和輸入訊號時。

- [Speed]：調整語音指南的速度。
- [Volume]：調整語音指南的音量。
- [Pitch]：調整語音指南的音調。
- 此功能僅支援特定語言。
- 可能不支援某些機型。
- 可設定項目會因型號而異。
- 適用於視障使用者。

## [Advanced Setting]

SETTINGS / ⚙️ → [General] → [Advanced Setting]

### [Beacon]

- 此選項會啟用 BLE 信標，此為藍牙 4.0 的其中一項功能。
- 信標模式 (開啟/關閉切換)：啟用信標功能。
- 支援 LG Beacon/iBeacon/Eddystone 類型信標功能。
- iBeacon
  - 信標 UUID (十六進位)：設定 UUID。
    1. 欄位1：4 位元組十六進位值 (8 位數字)
    2. 欄位2：2 位元組十六進位值 (4 位數字)
    3. 欄位3：2 位元組十六進位值 (4 位數字)
    4. 欄位4：2 位元組十六進位值 (4 位數字)
    5. 欄位5：6 位元組十六進位值 (12 位數字)
  - 主要 (0-65535)：設定主要值。
  - 次要 (0-65535)：設定次要值。
- Eddystone
  - 畫面：設定 UUID 或 URL。
  - 1. 設定 URL 方法。
    - 信標 UUID (十六進位)：設定 UUID。
      - 1 - 欄位1：10 位元組十六進位值 (20 位數字)
      - 2 - 欄位2：6 位元組十六進位值 (12 位數字)
  - 2. 設定 URL 方法。
    - URL 字首：設定 URL 的字首。
    - URL 字尾：設定 URL 的字尾。
    - URL：輸入不含字首和字尾的 URL。
    - URL 字串長度限制為 15 個字元。
- [Check] 按鈕：用於完成和套用信標設定的按鈕。

### ✓ 注意

- 某些型號不支援 iOS 的背景審查服務。
- 建議重新啟動，讓設定正確套用。
- UUID 值是十六進位，且必須輸入確切的位數。
- 與信標的距離可能依型號而異。
- 與信標的距離可能裝置中使用的應用程式而異。
- 信標功能受無線電波的影像，因為其採用藍牙低功耗 (BLE) 技術。如果頻率範圍不在 2.4 GHz 左右則可能無法正常運作。
- 設定 iBeacon 時，LG Beacon 將設為與 iBeacon 欄位的值相同。但不會另外提供 LG Beacon 設定項目。

## [Control Interface]

可以透過介面控制連接至顯示器的裝置。

- [PC Power Control]：讓您能夠在開啟和關閉顯示器時控制 PC 的電源。
  - [Disable]：停用 [PC Power Control]。
  - [Sync(On)]：將 PC 電源設為在顯示器開啟時開啟。
  - [Sync(On/Off)]：將 PC 電源設為在顯示器開啟時開啟以及將 PC 電源設為在顯示器關閉時關閉。
- [Control Interface Selection]：選擇顯示器與連接裝置之間的序列通訊路徑。
  - 可能不支援某些機型。
  - [Display]：可透過顯示器 RS-232C IN 端子進行序列通訊。
  - [HDBaseT]：可透過 HDBaseT 設備與顯示器進行序列通訊。

### ✓ 注意

- 視型號而定，可能顯示為 [PC Control]。
- 可能不支援某些機型。
- 視支援的介面而定，[Control Interface Selection] 的子選單可能不同。
- 支援電源控制的電腦產品為 MP500/MP700，如有需要，必須另外購買。
- 如果變更 [Control Interface Selection]，[Sync Mode] 的 [RS232C SYNC] 功能可能受限制。
  - 視型號而定

## [Background Image]

此功能可讓您設定預設的背景影像。

- [Booting Logo Image]：變更裝置開機時顯示的標誌影像。若您將此選項設定為關閉，裝置開機時就不會顯示任何標誌影像。下載或初始化儲存裝置上的影像檔。
- [No Signal Image]：變更無訊號時要顯示的影像。若您將此選項設定為關閉，無訊號時就不會顯示任何影像。下載或初始化儲存裝置上的影像檔。

### ✓ 注意

- 若要下載影像，影像檔案必須存在於外部記憶體 (USB) 中名為「LG\_MONITOR」或「lg\_monitor」的資料夾中。
- 支援的影像檔案格式：「BMP」、「JPG」

## [Input Manager]

您可為各外部輸入設定 PC 或 DTV 標籤。

## [SIMPLINK Setup]

- [SIMPLINK Setup] 設為 [On] 時，可使用 LG 投影機提供的 SIMPLINK。
- [Device ID]：為透過 CEC 線路連接的裝置設定 ID。您可以在 [All] 和 [E] 之間選擇一個值。
- [StandBy]：設定傳送和接收 OpStandBy (0x0c) 命令的情況。詳細情況如下：

	傳輸	接收
全部	O	O
Send Only (僅傳送)	O	X
Receive Only (僅接收)	X	O

## [Crestron]

(視型號而定)

### [Crestron Connected] V1

- 此功能可讓您與 Crestron 提供的應用程式同步。
- [Server]：此選單可針對與伺服器 (Crestron 提供的設備) 之間的網路連線設定伺服器的 IP 位址。
- [Port] (1024~65535)：此選單可針對與伺服器之間的網路連線，設定連接埠。預設的連接埠號碼為 41794。
- [IP ID] (3-254)：此選單可針對與應用程式間的同步，設定唯一的 ID。

### [Crestron Connected] V2

- 將透過圖片和文字指示伺服器類型的連線狀態。(已中斷連線、正在連線、已連線)
- [Type]：您可以選擇要連接的伺服器類型 (關閉、Control System、Virtual Control、Fusion)
- [CONNECT]：如果按一次按鈕，則裝置嘗試連線至伺服器，按鈕文字變更為[DISCONNECT]。在此情況下，上層項目不可變。若要中斷連線並變更上層項目，需要再按一次按鈕。
- 與伺服器連線的資訊
  - [Type]：Control System
    - [Server]：輸入伺服器的 IP 資訊
    - [Port]：輸入伺服器的連接埠資訊
    - [IP ID]：區分 Crestron 設備與伺服器的唯一 ID
  - [Type]：Virtual Control
    - [Room ID]：區分房間與伺服器的唯一 ID。如果 [IP ID] 相同但 [Room ID] 不同，則伺服器將它辨識為不同的 Crestron 設備。
    - [Server]、[Port]、[IP ID] 與 Control System 相同。

- [Type] : Fusion
- [Method] : 可選擇連線方向。( [Device to Fusion] 、 [Fusion to Device] )
- [Device to Fusion] : 如何從裝置連線到伺服器
  - [URL] : 伺服器 URL
  - [Port] : 伺服器連接埠
  - [Fusion to Device] : 如何從伺服器連線到裝置
- [Auto Discovery] : 在網路中找出其他 Crestron 設備的能力
- [SSL] : 可建立與伺服器的通訊安全性。以下項目僅在[SSL]開啟時有意義
  - [User] 、 [Password] : 在伺服器上開啟 [Authentication] 功能時，必須輸入 [User] 和 [Password] 才能與伺服器連線。
  - [Verify Certificate] : 檢查安裝在伺服器上的憑證是否有有效的功能。如果無效，則不會連線至伺服器
  - [Certificate Download] : 憑證必須儲存在裝置中才能執行 [Verify Certificate] 功能。只有 USB 根目錄中副檔名為 .pem 、 .crt 的憑證會被辨識並且可透過選單新增或刪除。 [Factory Reset] 時儲存的所有憑證已被刪除。

### [LG promota]

此功能可在行動裝置上連接 promota 應用程式。

欲深入瞭解如何使用，請造訪 promota 網站 (<https://www.promota.net/>)。

自動執行 promota 應用程式功能可在開機後自動執行 promota。

# 顯示器

## [Picture Mode]

SETTINGS / ⚙️ → [Display] → [Picture Mode]

### [Mode]

此功能可讓您針對安裝環境選擇最佳的影像模式。

- [Mall/QSR] · [Transportation] · [Education] · [Screen Game] · [Gov./Corp.]：針對您的安裝環境顯示最佳影像。
- [General]：以正常的對比度、亮度與銳利度顯示影像。
- [Expert] · [Calibration]：讓專家或注重影像品質的任何人能手動調整，以獲得最佳影像品質。
- [Hospital]：針對醫學影像而最佳化的影像設定模式。

### ✓ 注意

- 您可以選擇的 [Picture Mode] 類型因型號或輸入訊號而異。
- [Expert] 選項可讓影像品質專家使用特定影像微調影像品質。因此，在一般影像上可能無法使用。
- 變更 [Picture Mode] 時，鏡頭光圈可能會移動並發出聲音，這是正常現象。
  - 視型號而定

### [HDR]

此功能可讓您針對安裝環境選擇最佳的影像模式。

- [Mall/QSR]：提高對比、亮度和銳利度以銳化影像。
- [General]：在正常的觀看環境中，開啟可正確呈現 HDR 表現力和亮度的畫面。
- [Gov./Corp.]：畫面比一般畫面更亮、更清晰。
- [Education]：適合教育的影像。
- [Screen Game]：適合螢幕遊戲的影像。

## [Customize]

- [Contrast]：調整影像中明亮處與陰暗處之間的差異。此值越接近 100，差異就越大。
- [Brightness]：調整螢幕的整體亮度。此值越接近 100，螢幕就越亮。
- [Sharpness]：調整物件邊緣的銳利度。此值越接近 50，邊緣就越清晰銳利。
- [Color]：柔化或加深螢幕上的彩度。此值越接近 100，色濃度就越深。
- [Tint]：調整螢幕上紅色和綠色之間的平衡。數值越接近紅 50，色彩就越偏紅。數值越接近綠 50，色彩就越偏綠。
- [Color Temperature]：色溫設定愈高，畫面上的色彩就愈偏向冷色調。色溫設定愈低，畫面上的色彩就愈偏向暖色調。
- [Advanced Controls] / [Expert Controls]：自訂進階選項。
  - [Dynamic Contrast]：根據影像亮度，將螢幕明亮處與陰暗處之間的差異做最好的調整。
  - [Super Resolution]：使畫面上模糊不清或難以辨識的區域更加銳利。
  - [Color Gamut]：選擇可用的色彩範圍。
  - [Dynamic Color]：調整影像的彩度與飽和度，讓影像更鮮明生動。
  - [Gamma]：調整色差補正設定以補償輸入訊號的亮度。
  - [White Balance]：調整畫面整體色彩逼真度以符合您的喜好。在專業模式下，您可以使用方法/專業選項來微調影像。
  - [Color Management System]：專家在使用測試模式調整色濃度時，會使用色彩管理系統。色彩管理系統可讓您從 6 種不同的色彩空間 (紅/黃/藍/青/洋紅/綠) 中任選一種，而不會影響其他色彩，以此進行調整。在一般影像上，您可能無法看出色彩變化。
  - [Dynamic Tone Mapping]：根據 HDR 對比的影像亮度，調整適合的對比設定。

- [Picture Option]：自訂影像選項。
  - [Noise Reduction]：移除隨機出現的點，使影像看起來更清晰。
  - [MPEG Noise Reduction]：減少在建立數位視訊訊號的過程中產生的雜訊。
  - [Smooth Gradation]：減少影像邊緣的階梯形不規則，造就流暢的顯示。
  - [Black Level]：調整螢幕的黑階設定，以調整螢幕亮度和對比度。  
(根據輸入訊號的建議設定)。RGB 0 - 255：高，RGB 16 - 235：低，YCbCr：低)
  - [Real Cinema]：最佳化視訊影像以達到電影的效果。
  - [TruMotion]：減少在觀看動態影像時可能發生的影像抖動與殘影。(若設定 [External Input Rotation]，則此功能不可用。)
- [Apply to all inputs]：複製詳細設定選單的目前值到整個輸入，然後僅套用至所選的影像模式。
- [Reset]：重設影像設定。由於會根據投影機的影像模式重設影像設定，因此請先選擇影像模式，再重設影像設定。

## [Aspect Ratio]

**SETTINGS / ⚙️** → [Display] → [Aspect Ratio]

此功能可讓您變更影像大小，以最佳的解析度檢視影像。

- [Full]：延伸影像以填滿螢幕。
- [Original]：以影像的原始解析度顯示影像。

## [Rotation]

**SETTINGS / ⚙️** → [Display] → [Rotation]

### [Screen Rotation]

- 此功能會以順時鐘方向旋轉畫面。
- 您可將此功能設定為 Off (關閉)/90/180/270。
- 若設定為關閉，此功能即會停用。
- 建議您使用設計用於縱向模式的內容。
- 畫面旋轉啟用時，多畫面的 PIP 模式不可用。

### [External Input Rotation]

- 此功能會以順時鐘方向旋轉畫面。
- 您可將此功能設定為 Off (關閉)/90/180/270。
- 將外部輸入旋轉設為開啟 (90 或 270) 會針對 ARC 將視訊大小調整為 [Full Wide]。
- 如果在 WiDi 作業期間啟用 [External Input Rotation]，滑鼠游標的位置可能無法正確地顯示。
- 請注意，在使用外部輸入期間，啟[External Input Rotation] 後發生的影像品質降低現象，與產品本身毫無關聯。

## [Advanced Setting]

SETTINGS / ⚙️ → [Display] → [Advanced Setting]

### [UHD Deep Color]

如果將HDMI或DP設備連接到Deep Color可調端口之一，則可以在UHD Deep Color設置菜單中在 UHD Deep Color On (6G) 或 Off (3G) 之間進行選擇。

在 3840 x 2160 @ 60 Hz 的狀態下，當高彩選項設定為開啟時，如果圖形卡發生相容性問題，請將高彩選項設回關閉。

- HDMI 和 DP 規格可能會因輸入連接埠而異。連接前請先檢查各裝置的規格。
- HDMI 輸入連接埠 1、2 最適合 4K@60 Hz (4:4:4、4:2:2) 的高畫質視訊。不過，視外部裝置的規格而定，視訊或音訊可能會不受支援。若遇到這種情況，請將裝置連接至其他 HDMI 連接埠。
- 部分型號可能不提供此功能。

### [Average Picture Level Auto Control]

可以使用以投影機輸入影像的 APL (Average Picture Level) 為基礎的影像品質控制。

將投影機當作電視牆使用時，建議將此功能設為關閉以防止投影機之間的影像品質差異。(視型號而定)

#### ✓ 注意

- 按一下 [Admin] > [Factory Reset] 以還原成預設設定。

## [Energy Saving]

- [Brightness Control]：調整螢幕亮度以節省能源。
  - 最小/中/最大：根據為投影機設定的節能等級使用節能功能。

### ✓ 注意

- 按一下 [Admin] > [Factory Reset] 以還原成預設設定。

## [HDMI IT Contents]

設定 HDMI IT 內容功能。

- [Off]：停用 HDMI IT 內容功能。
- [On]：啟用 HDMI IT 內容功能。

此功能會在輸入 HDMI 訊號時根據 HDMI 內容資訊自動變更投影機的影像模式。

即使 HDMI IT 內容功能已變更投影機的影像模式，您也可以手動再次變更影像模式。

由於此功能的優先順序高於使用者設定的影像模式，因此現有的影像模式可能會在 HDMI 訊號變更時變更。

## 聲音

### [Sound Mode]

SETTINGS /  → [Sound] → [Sound Mode]

### [Sound Mode]

系統會自動根據目前正在觀賞的視訊類型，選擇最佳的聲音品質。

- [Standard]：此聲音模式適合所有類型的內容。
- [Cinema]：針對觀賞電影最佳化聲音。
- [Clear Voice III]：強化聲音以便更清楚地聽見。
- [Sports]：針對觀賞運動最佳化聲音。
- [Music]：針對聆聽音樂最佳化聲音。
- [Game]：針對玩視訊遊戲最佳化聲音。

### [Balance]

- [Balance]：調整左喇叭和右喇叭的輸出音量。

### [Equalizer]

- [Equalizer]：使用等化器手動調整聲音。

### [Reset]

- [Reset]：重新設定聲音設定。

## [Sound Out]

### SETTINGS / ⚙️ → [Sound] → [Sound Out]

- [Main Speaker]：您可以透過投影機的內部揚聲器或相連的外部揚聲器來輸出音訊。
  - [Use Speaker Sound]：讓您能夠開啟或關閉揚聲器。若使用外部音訊裝置，則關閉此功能即可只透過外部音訊裝置播放聲音。
- [HDMI ARC]：能夠透過連接至 HDMI (ARC) 端子的外部音訊裝置輸出投影機的聲音。當 SIMPLINK 設為開啟時，便會啟動此選項。
- [LG Sound Sync / Bluetooth]：讓您能夠以無線方式將藍牙音訊裝置或藍牙耳機連線至投影機，方便享受更豐富的音訊。

### ✔ 注意

- 某些最近連線的裝置可能會在開啟時自動嘗試重新連線至投影機。
- 建議您在連接前，先將支援 LG Sound Sync 的 LG 音訊裝置設為 LG TV 模式或 LG Sound Sync 模式。
- 按下裝置選擇，檢視已連接或可連接的裝置，然後連接其他裝置。
- 您可使用投影機遙控器調整所連接裝置的音量。
- 如果音訊裝置無法連接，請檢查該裝置是否已開啟且可供連接。
- 視藍牙裝置的類型而定，裝置可能未正確連接，或可能發生異常，例如視訊和音訊不同步。
- 若有下列情形，聲音可能會斷斷續續，或聲音品質可能降低：
  - 藍牙裝置離投影機太遠。
  - 藍牙裝置與投影機之間有障礙物。
  - 藍牙裝置是搭配無線電設備使用，例如微波爐或無線 LAN。

## [Audio Out]

**SETTINGS / ⚙️** → [Sound] → [Audio Out]

- [Off]：停用 [Audio Out]。(不會輸出音訊。)
- [Variable]：您可以為連接至投影機的外部音訊裝置指定輸出範圍並在範圍內調整音量。您可以在 0 到 100 的範圍內變更外部音訊裝置的音量 (與投影機揚聲器音量相同)。但實際輸出的音量等級可能會有差異。
- [Fixed]：針對外部音訊裝置設定固定的音訊輸出等級。
  - 如果沒有外部輸入，就不會輸出外部音訊。
  - 可變音訊輸出等級 100 和固定的音訊輸出等級一樣。

## [AV Sync Adjustment]

**SETTINGS / ⚙️** → [Sound] → [AV Sync Adjustment]

此功能可調整音訊時間，以使視訊與音訊同步。

- [AV Sync Adjustment]：您可以將影音同步調整功能設為 [On/Off]。
- [Main Speaker] (0~60)：調整來自主要揚聲器的聲音同步。數字越大，語音輸出就越比預設值慢。
- [Bypass]：輸出廣播訊號或來自外部裝置的聲音，且無音訊延遲。由於輸入至投影機的視訊需要處理時間，因此可能比視訊更早輸出音訊。
- [HDMI ARC] (0~60)：調整來自 HDMI ARC 的聲音同步。數字越大，語音輸出就越比預設值慢。

## [Digital Sound Output]

**SETTINGS / ⚙️** → [Sound] → [Digital Sound Output]

讓您能夠配置匯出數位聲音的設定。

- **SETTINGS / ⚙️** → [Sound] → 如果 [Sound Out] 為光學數位/HDMI ARC，則可設定此項目。
- 如果使用 Pass Through，音效輸出可能無法運作。
- 輸出至裝置的轉碼器可能與輸入訊號的轉碼器不同。

	音訊輸入	數位音效輸出
自動/通過	Dolby Digital Plus	Dolby Digital
	Dolby Digital	Dolby Digital
	AAC (媒體)	Dolby Digital
	AAC	Dolby Digital
	HE-AAC	Dolby Digital
	MPEG	PCM
PCM	全部	PCM

## 管理員

### [Lock Mode]

SETTINGS /  → [Admin] → [Lock Mode]

### [Home Dashboard Lock]

設定首頁儀表板鎖定時，您可以限制首頁儀表板鎖定的設定變更。

### [USB Lock]

此功能可讓您設定 USB 鎖定功能，讓設定或內容無法變更。

### [OSD Lock]

此功能可讓您設定 OSD 鎖定功能，讓設定或內容無法變更。

- 按住「設定」鍵至少 10 秒鐘，然後輸入密碼，以存取 OSD 鎖定中的設定選單。

### [IR Operation Lock]

- 如果您將此功能設為 [Off (Normal)]，即可使用遙控器。
- 如果您將此功能設為 [On (Power Key Only)]，即只能使用電源鍵。
- 如果您將此功能設為 [On (Block All)]，即無法使用遙控器。(但可使用開機功能。)
- 按住「設定」鍵至少 10 秒，然後輸入密碼以存取 IR 操作鎖定中的設定選單。

### [Local Key Operation Lock]

此功能可讓您設定本機按鍵操作鎖定功能，使設定或內容無法變更。

- 如果將此功能設為 [Off (Normal)]，則可使用投影機上的本機按鍵。
- 如果您將此功能設為 [On (Power Key Only)]，即只能使用電源鍵。(使用搖桿時，按住本機按鍵可開啟/關閉投影機。)
- 如果您將此功能設為 [On (Block All)]，即無法使用本機按鍵。(但可使用開機功能。)

### [Wi-Fi Lock]

此功能可讓您開啟或關閉 Wi-Fi 功能。

### [Screen Share Lock]

- [On]：此功能可讓您關閉畫面分享功能。
  - [Off]：此功能可讓您開啟畫面分享功能。
  - [Off (PIN)]：此功能可讓您使用 PIN 碼使用畫面分享功能。
- 如果 ScreenShare 鎖定值有變更，則必須重新啟動，該功能才能正常運作。

### [Change Password]

此功能可讓您設定用於進入安裝選單的密碼。(預設密碼：000000)

- 1 輸入目前的密碼。
- 2 請輸入新的 6 位數密碼。
- 3 請在確認密碼欄位中再次輸入相同密碼，以確認密碼。

### [Enterprise Settings]

- 請輸入公司的帳戶代碼，以套用相對應的企業設定。
- 輸入代碼後，投影機裝置會重設，進而套用對應的企業設定。
- 若已輸入代碼，則不會啟動此功能。

## [Factory Reset]

初始化 [Setting] 中的所有設定和內部儲存空間的檔案。

例外包括 [Calibration] 模式的 RGB 增益值、[Installation Wizard] ([Video Wall] > [Tile Mode]、[Tile Mode Setting])、[Ez Setting] 的 [Server Setting] 項目、[General] 的 [Set ID] 項目。(視型號而定)

### ✓ 注意

- 它會保留現有設定，因為使用者選單中的關閉 / 開啟按鈕僅會影響子選單的啟用 / 停用狀態。
- 可透過遙控器和產品上的**LENS**按鈕調整的 [Focus]、[Zoom]、[H-Shift] 和 [V-Shift] 項目是 [Factory Reset] 的例外項目，將維持現有設定。
  - 可能不支援某些機型。

# 內容管理員

## 網路登入

- 支援的功能依產品而異。
- 本投影機產品具有讓您能夠在 PC 或行動裝置上加以存取的功能。
- 系統會提供內容管理員、群組管理員 2.0、控制管理員、登出、變更密碼等選單。
- URL : <https://set> · IP : 3777
- 預設密碼：(序號) + LGe12#  
例如，如果序號為 ABCD123456789，則輸入 ABCD123456789LGe12# 作為密碼。
- 在產品標籤上或 **SETTINGS / ⚙️** → [General] → [System Information] 選單上可以找到序號。

### 警示

- 支援的解析度 (此程式針對下列解析度最佳化)：
  - 電腦：1920 x 1080 / 1280 x 1024
  - 行動裝置：360 x 640 (1440 x 2560 · 1080 x 1920) · DPR
- 支援的瀏覽器 (此程式針對下列瀏覽器最佳化)：
  - Chrome 56 或更新版本 (建議)

## 內容管理員

### [Player]

HOME /  →  (播放器)

內容管理員應用程式的播放器功能可讓您以整合的方式來播放/管理視訊、影像、範本、SuperSign 以及播放清單等內容。

### [Continuous Play]

- 1 從左側索引標籤選擇您要的內容類型，然後選擇您要的內容。
- 2 按一下畫面右上角的 [Play]，即可享受您選擇的內容。

### [Export]

- 1 從左側索引標籤選擇您要的內容類型，然後按一下畫面右上角的 [Export]。
- 2 選擇要匯出的內容。
- 3 按一下畫面右上角的 [Copy]/[Move]，然後選擇內容要匯出到哪個裝置。(若選擇的是已存放在目標裝置上的內容檔案，會略過內容檔案的處理。)
- 4 您可以看到內容已移動/複製到裝置上。

## [Delete]

- 1 從左側索引標籤選擇您要的內容類型，然後按一下畫面右上角的 [Delete]。
- 2 選擇要刪除的內容。
- 3 按一下畫面右上角的 [Delete]。
- 4 您可以看到內容已經刪除。

## [Filter/Sort]

- 1 按一下畫面右上角的 [Filter/Sort]。
- 2 1) 選擇要用於排序內容檔案的排序準則，可依檔名或先前播放順序來排序 (最近播放的檔案會顯示於清單頂端)。  
2) 您可依據裝置來篩選內容檔案，以便僅檢視存放於所要求裝置上的內容。  
3) 您可依據內容類型來篩選內容檔案，以便僅檢視所要求類型的內容。

## [Create Playlist]

建立播放清單時，播放清單中的檔名不能包含在 Windows 上不允許用於檔名的字元，例如 \、/、:、\*、?、"、<、> 和 |。此外，如果播放清單中有內容檔案的名稱包含此類字元，就無法移動或複製該播放清單。

- 1 從左側索引標籤選擇 [Playlist]，然後按一下畫面右上角的 [Create Playlist]。
- 2 選擇要新增至播放清單的內容，然後按一下畫面右上角的 [NEXT]。
- 3 設定每段內容的播放時間 (僅適用於相片及範本內容)，以及反轉效果、比例及自動播放等其他項目，然後按一下畫面右上角的 [DONE]。
- 4 您會看到已建立新的 [Playlist]。

## [Distribution]

- 1 按一下畫面右上角的 [Distribute]。
- 2 移至群組管理員應用程式，散發所建立的播放清單。

### ✓ 注意

- 只有選擇播放清單做為媒體類型時，才會顯示發放按鈕。

## [Scheduler]

HOME /  →  (排程器)

內容管理員應用程式的排程器功能可讓您在排定的時間，透過播放清單或外部輸入播放特定內容。

## [Creating a Schedule]

- 1 按一下畫面右上角的 [New Schedule]。
- 2 在 [Playlist] 和 [Input Source] 中選擇。
- 3 1) 若您選擇 [Playlist]，請選擇要排程播放的播放清單。  
2) 若您選擇 [Input Source]，請選擇要排程播放的外部輸入來源。
- 4 輸入排程資訊，並且建立新排程。(建立排程時，排程檔案的名稱不能包含在 Windows 上不允許用於檔名的字元，例如 \、/、\、:、\*、?、"、<、> 和 |。此外，如果連結至排程的播放清單中有內容檔案的名稱包含此類字元，就無法移動或複製該播放清單。)
- 5 您可以看到選擇的播放清單或外部輸入在排定的時間播放。

## [Importing a Schedule]

- 1 按一下畫面右上角的 [Import]。
- 2 選擇要從中匯入排程的外部儲存裝置。
- 3 選擇要匯入至投影機的排程。(您只能選擇單一排程。)
- 4 按一下畫面右上角的 [Select]。
- 5 檢查排程是否已匯入至投影機的內部儲存記憶體。

## [Exporting a Schedule]

- 1 按一下畫面右上角的 [Export]。
- 2 選擇要匯出排程到哪個外部儲存裝置。
- 3 選擇要從投影機匯出的排程。(您可以選擇多個排程。)
- 4 按一下畫面右上角的 [Select]。
- 5 查看排程是否已匯出至您選擇的外部儲存裝置。

## [Delete Schedule]

- 1 按一下畫面右上角的 [DELETE]。
- 2 選擇要刪除的排程。
- 3 按一下 [DELETE]。
- 4 查看排程是否已刪除。

## [Calendar View]

- 1 註冊預約後，按一下 [Calendar View]。
- 2 您可以看到註冊的排程會以時間表的格式顯示。

## [Distribute]

- 1 按一下畫面右上角的 [Distribute]。
- 2 移至群組管理員應用程式，以散發所建立的預約。

### ✓ 注意

- 如果排程建立時間重疊，會刪除之前建立的排程。
- 當未重複設定的排程完成時，排程會自動刪除。
- 排程清單應用程式執行中時，排程無法運作。

## [Editor]

HOME /  →  (編輯器)

內容管理員應用程式的編輯器功能可讓您新增所需的範本。

- 1 選擇所需格式的範本。(您可以選擇橫向模式或縱向模式。)
- 2 修改範本的文字。
  - 2-1. 套用所要的字型樣式 (大小、粗細、底線、斜體)
- 3 修改媒體檔案。
  - 3-1. 選擇並套用想要的速率。
- 4 按一下畫面右上角的 [Save]，儲存範本。
- 5 查看您儲存的範本是否顯示在範本清單中。

## 支援的相片和視訊檔案

### ✓ 注意

- 不支援字幕。

### 支援的視訊轉碼器

副檔名	轉碼器	
.asf、.wmv	視訊	VC-1 進階設定檔 (WMVA 除外) · VC-1 簡易和主要設定檔
	音訊	WMA Standard (WMA v1/WMA Speech 除外)
.avi	視訊	Xvid (GMC 除外) · H.264/AVC · Motion Jpeg · MPEG-4
	音訊	MPEG-1 Layer I、II · MPEG-1 Layer III (MP3) · Dolby Digital · LPCM · ADPCM
.mp4、.m4v、.mov	視訊	H.264/AVC · MPEG-4 · HEVC
	音訊	Dolby Digital · Dolby Digital Plus · AAC · MPEG-1 Layer III (MP3) · Dolby AC-4
.3gp、.3g2	視訊	H.264/AVC · MPEG-4
	音訊	AAC · AMR-NB · AMR-WB
.mkv	視訊	MPEG-2 · MPEG-4 · H.264/AVC · VP8 · VP9 · HEVC
	音訊	Dolby Digital · Dolby Digital Plus · AAC · PCM · MPEG-1 Layer I、II · MPEG-1 Layer III (MP3)
.ts、.trp、.tp、.mts	視訊	H.264/AVC · MPEG-2 · HEVC
	音訊	MPEG-1 Layer I、II · MPEG-1 Layer III (MP3) · Dolby Digital · Dolby Digital Plus · AAC · PCM · Dolby AC-4
.mpg、.mpeg、.dat	視訊	MPEG-1 · MPEG-2
	音訊	MPEG-1 Layer I、II · MPEG-1 Layer III (MP3)
.vob	視訊	MPEG-1 · MPEG-2
	音訊	Dolby Digital · MPEG-1 Layer I、II · DVD-LPCM

- Dolby AC-4：可能不支援某些機型。

### 最大傳送比

Full HD 影片	H.264 1920 x 1080@60P BP/MP/HP@L4.2 40 Mbps HEVC 1920 x 1080@60P Main/Main10@L4.1 40 Mbps
ULTRA HD 影片 (僅限 UHD 機型。)	H.264 3840 x 2160@30P BP/MP/HP@L5.1 50 Mbps HEVC 3840 x 2160@60P Main/Main10@L5.1 60 Mbps

## 支援的相片檔案格式

檔案類型	格式	解析度
.jpeg、.jpg、.jpe	JPEG	<ul style="list-style-type: none"> <li>• 最小節能：64 x 64</li> <li>• 最大：一般類型：15360 (寬) x 8640 (高) 漸進式類型：1920 (寬) x 1440 (高)</li> </ul>
.png	PNG	<ul style="list-style-type: none"> <li>• 最小節能：64 x 64</li> <li>• 最大：5760 (寬) x 5760 (高)</li> </ul>
.bmp	BMP	<ul style="list-style-type: none"> <li>• 最小節能：64 x 64</li> <li>• 最大：1920 (寬) x 1080 (高)</li> </ul>

## 視訊播放的注意事項

- 不支援包含全域移動補償 (GMC) 和四分之一像素動作預測 (Qpel) 的資料流。
- ULTRA HD 視訊 (僅限 ULTRA HD 機型)：3840 x 2160、4096 x 2160
- 某些並非經由 LG Electronics 正式提供，而是以 HEVC 編碼的 ULTRA HD 視訊可能無法播放。
- 軟體升級後，可支援某些轉碼器。

副檔名	轉碼器	
.mkv、.mp4、.ts	視訊	H.265/AVC、HEVC
	音訊	Dolby Digital、Dolby Digital Plus、AAC

- 僅支援 Window Media Audio V7 及更新版本。
- 不支援 AAC 主要設定檔。
- 可能無法播放某些編碼器建立的視訊檔案。
- 可能無法正常播放格式與指定格式不同的視訊檔案。
- 儲存在不支援高速的 USB 儲存裝置中的視訊檔案可能無法正常播放。
- 具有不受支援音訊的視訊僅播放視訊或無法播放。

### 使用 USB 儲存裝置的提示

- 僅可辨識 USB 儲存裝置。
- 透過 USB 集線器連接至投影機的 USB 儲存裝置可能無法正常運作。
- 系統可能無法辨識使用自動辨識程式的 USB 儲存裝置。
- 系統可能無法辨識使用專屬驅動程式的 USB 儲存裝置。
- 辨識 USB 儲存裝置的速度視各裝置而定。
- 連接的 USB 儲存裝置正在運作時，請勿關閉顯示器或拔除 USB 裝置。如果突然分離或拔除裝置，可能會損壞儲存的檔案或 USB 儲存裝置。
- 請勿連接在 PC 上經人為處理過的 USB 儲存裝置。此類裝置可能會使產品故障或無法播放。請切記，您只能使用存放一般音樂、影像及/或電影檔案的 USB 儲存裝置。
- 若儲存裝置是使用 Windows 不支援的公用程式格式化，可能會無法辨識。
- 請連接電源至需要外部電源供應器的 USB 儲存裝置 (超過 0.5 A)。否則系統可能會無法辨識裝置。
- 請使用 USB 儲存裝置製造商提供的纜線連接裝置。
- 部分 USB 儲存裝置可能不受支援或無法順利運作。
- USB 儲存裝置的檔案對齊方式與 Windows 類似，而檔名可以包含最多 100 個英文字元。
- 請務必備份重要檔案，因為 USB 記憶體裝置中儲存的資料有可能會損毀。我們對於任何資料遺失概不負責。
- 若 USB HDD 沒有外接電源，可能偵測不到 USB 裝置。因此，請務必連接外部電源。
  - 外接電源請使用電源轉接器。我們不提供外部電源用的 USB 線材。

- 如果您的 USB 儲存裝置有多個分割區，或者如果您是使用 USB 多卡讀卡機，則最多可以使用四個分割區或四個 USB 記憶體裝置。
- 如果 USB 儲存裝置連接至 USB 多卡讀卡機，其磁區資料可能會偵測不到。
- 如果 USB 儲存裝置無法正常運作，請移除並重新連接該裝置。
- 如果 USB 儲存裝置是在待機模式下連接，則顯示器開機時，會自動載入特定的硬碟。
- USB 外接式硬碟的建議容量為 1 TB 或以下，USB 記憶體的建議容量為 32 GB 或以下。
- 超出建議容量的裝置可能無法正常運作。
- 如果具備 [Energy Saving] 功能的 USB 外接式硬碟無法運作，請先關閉並再次開啟硬碟，以使其正常運作。
- USB 2.0 或以下的 USB 儲存裝置也受到支援，但在視訊清單中可能無法正常運作。
- 一個資料夾下最多可以辨識 999 個檔案或資料夾。
- 將內容發放至 USB 同時以 UHD 解析度播放視訊時，視訊可能會出現短暫卡頓。
- 系統可能無法辨識行動裝置支援的 USB 儲存裝置。
- 即使連接多個 USB 儲存裝置，最多也只能使用三個 USB 儲存裝置。
- 使用 SuperSign CMS 時，建議只使用一個 USB 儲存裝置。

## 群組管理員 2.0

此功能讓您能夠將單一網路上的多部投影機裝置組成同一個群組，並以群組為單位分發內容 (排程和播放清單) 或複製設定資料。此功能有兩個模式：主要與從屬，且可以在 PC 或行動裝置上存取瀏覽器。

### [Master]

- 新增、編輯和刪除群組。
- 複製裝置的設定資料。
- 以群組為單位散發 [Schedule] 和 [Playlists]。
- 所有投影機裝置最初都處於主控模式。

### [Slave]

- 播放在主要模式中散發的 [Schedule] 和 [Playlists]。
- 針對群組移除投影機裝置。
- 自動將已新增至群組的投影機裝置切換至從屬模式。反之，從群組刪除投影機裝置後，會自動初始化並切換至主控模式。
- 如果新的從屬已新增至現有群組，或者若 [Data Cloning] 或 [Schedule]/[Playlist] 的發放未適當地執行，將會啟動 [Data Cloning] 或 [Sync] 按鈕。
- 您可以使用 [Data Cloning]，將主要裝置的設定資料複製到群組。
- 您可以使用 [Sync] 來重新下載已散發至群組的內容。

## [GROUP MANAGEMENT]

- 建立新群組
  1. 按一下 [Add New Group]。
  2. 輸入群組名稱。
  3. 按一下 [Add Device]，選擇您要新增至群組的裝置，然後新增裝置。
  4. 按一下 [Done]，隨即會顯示剛剛建立的新群組。
- 編輯群組
  1. 按一下您要編輯的群組。
  2. 使用 [Add Device] 來新增裝置。
  3. 使用 [Delete Device] 來刪除裝置。
  4. 使用 [Device Check] 來檢查群組中的裝置是否連線至網路。
  5. 如果群組中有任何裝置不是 [Data Cloning] 或已同步的內容，[Data Cloning] 或 [Sync] 按鈕將會啟用。
  6. 您可以使用 [Data Cloning]，將主要裝置的設定資料重新複製到群組。
  7. 您可以使用 [Sync] 來重新散發之前散發至群組的內容。
- 刪除群組
  1. 按一下 [Delete Group]。
  2. 選擇要刪除的群組，然後按一下 [Delete]。
  3. 檢查您選擇的群組是否已刪除。
- 所有裝置檢視：此頁面讓您能夠管理連線至同一網路的所有從屬投影機裝置。
  1. 按一下 [All Devices View]。
  2. 按一下 [Reset Device Mode]。
  3. 選擇要變更裝置模式的從屬投影機裝置並按一下 [Reset]。

## [Setting Data Cloning]

- 1 選擇您要的群組，然後按一下複製。
- 2 檢查資料是否已複製到從屬裝置。

## [Content Distribute]

- 1 選擇要發送的內容類型 (排程或播放清單)。
- 2 選擇要發送的內容。
- 3 選擇要接收內容的群組，然後按一下 [Distribute]。
- 4 在從屬裝置上執行內容管理員應用程式，並檢查內容是否已發放。

### 如何使用

- 投影機：在首頁上執行、新增或編輯應用程式。
- 行動裝置：在啟動列執行應用程式，或透過 QR 碼或提供的 URL 從行動裝置存取應用程式。

### 警示

- 您最多可建立 25 個群組。
- 您最多可新增 12 個從屬裝置至群組。
- 在執行內容管理員的匯入作業後，您可以發送儲存在外部裝置上的排程。
- 發送任何排程前，請務必先刪除從屬裝置上儲存的所有排程。
- 只有在滿足下列條件時，才會顯示可新增至所需群組之裝置的清單：
  - 您要新增的裝置必須和主要裝置位於相同的網路上。
  - 您要新增的裝置必須處於 Master (主要) 模式，而且不得屬於任何現有群組。
  - 必須啟用連接埠 1900 (UDP) ([Setting] > [General] > [Network] > [Port Control])：連接埠 1900 (UDP) 已取消登錄。
- 群組管理員 2.0 在無線網路環境中可能無法正常運作。建議您使用有線網路。
- 刪除群組時執行從屬功能的初始設定。

# Screen Share

此功能可讓使用者裝置 (如行動裝置或 PC Windows) 的畫面與使用無線連線 (如 WiDi 或 Miracast) 的顯示器共用。

## 如何使用 [Screen Share]

INPUT /  →  → [Screen Share]

- 1 根據指南提供的指示連接 (指南可透過右上角的連線指南按鈕存取)。
- 2 建立連線後，即啟用使用者裝置與投影機之間的螢幕分享。

### ✓ 注意

- 欲瞭解如何使用 Intel WiDi，請造訪 PC/筆記型電腦製造商網頁。
- 此功能僅適用於 WiDi 3.5 或更新版本。
- 此功能僅適用於 Windows 8.1 或更新版本。

## LG Presenter

此功能使用 PC 上的網頁瀏覽器在透過有線或無線方式連接至 PC 的投影機上顯示 PC 畫面。

### 如何使用 LG Presenter

#### 在投影機上

INPUT /  → LG Presenter

#### PC 上

在網頁瀏覽器的網址列中輸入投影機上提供的 URL。

#### 注意

- 視產品而定，可能不支援此功能。
- 僅支援 PC 畫面分享。不支援音訊分享。
- 某些網頁瀏覽器不支援畫面分享。建議使用最新版本的 Chrome。
- 透過網頁瀏覽器連線時，可能會出現警告，表示連線不安全。這並非安全性問題，您可以照常繼續。
- 由於 PC 瀏覽器提供一些與畫面分享相關的 UI，因此顯示的語言或操作可能不同。
- 一個用戶端已連線時，移交功能用以分享另一個用戶端的畫面。它會要求目前連線的用戶端，移交畫面分享權限。
- 只有在使用者允許通知的情況下，才會出現移交要求通知。

#### 警示

- 投影機與 PC 必須位於可以互相連線的網路上。
- 如果畫面分享無效或無法正常連線至投影機裝置，請檢查 PC 上的防火牆設定。
- LG Presenter 不支援視訊播放。

# 管理工具

## 控制管理員

透過網頁瀏覽器控制和檢查顯示器狀態。

此功能適用於 PC 和行動裝置。

支援的功能依產品而異。

### 功能

- [Dashboard]：顯示產品狀態摘要並提供每個頁面的連結。
- [Display & sound]：提供畫面亮度、聲音、輸入與重新啟動等功能。
- [Time & Date]：啟用/停用自動設定功能，以及顯示/變更產品設定的時間。
- [Network]：設定投影機的名稱和 IP 位址。
- [Tile Mode]：顯示產品的拼接模式設定。
- [Fail Over]：開啟或關閉故障恢復功能，以及設定相關項目。
- [Play via URL]：開啟或關閉透過 URL 播放的功能，以及設定 URL。
- [S/W Update]：更新產品韌體。
- [Charts]：輸出產品狀態資訊，例如溫度及風扇狀態。
- [Log]：輸出產品故障記錄。
- [System Information]：輸出產品的軟體版本和型號名稱等資訊。

## 影像 ID

[Picture ID] 是用於變更在多視野中使用單一紅外線接收器的特定裝置 (顯示器) 的設定。可以使用 RS-232C 傳輸線在有 IR 接收器的投影機與其他投影機之間進行通訊。每部投影機都是以裝置 ID 來識別。設定 [Picture ID] 可讓您只將遙控器與 [Set ID] 符合 [Picture ID] 的投影機搭配使用。

- 1 將 [Set ID] 指派給已安裝的投影機，如下所示：

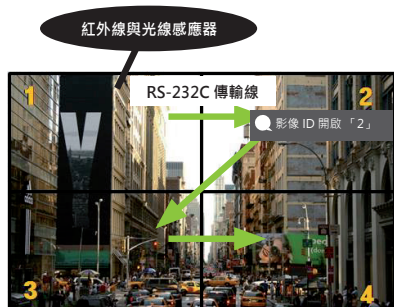







- 2 按下遙控器上的 **PICTURE ID ON** (紅色) 按鈕。
  - 3 確定您設定的影像 ID 與要控制之投影機的 [Set ID] 相同。
- 如果裝置的 [Set ID] 與 [Picture ID] 不同，就無法受紅外線訊號控制。

### ✓ 注意

- 如果 [Picture ID] 設為 2，則透過 IR 訊號只能控制 [Set ID] 為 2 的右上方投影機。
- 如果按遙控器上的 **PICTURE ID OFF** (綠色) 按鈕，則會關閉所有投影機的 [Picture ID]。如果隨後按遙控器上的任何按鈕，則可透過 IR 訊號控制所有投影機，無論其 [Set ID] 為何。

## 紅外線代碼

- 所有型號都不支援 HDMI/USB 功能。
- 視型號而定，有的按鍵碼不支援。

代碼 (十六進位)	功能	註解
08	 (電源)	遙控器按鈕
C4	MONITOR ON (投影機開啟)	遙控器按鈕
C5	MONITOR OFF (投影機關閉)	遙控器按鈕
95	ENERGY SAVING	遙控器按鈕
0B	INPUT (選擇輸入)	遙控器按鈕
10	數字鍵 0	遙控器按鈕
11	數字鍵 1	遙控器按鈕
12	數字鍵 2	遙控器按鈕
13	數字鍵 3	遙控器按鈕
14	數字鍵 4	遙控器按鈕
15	數字鍵 5	遙控器按鈕
16	數字鍵 6	遙控器按鈕
17	數字鍵 7	遙控器按鈕
18	數字鍵 8	遙控器按鈕
19	數字鍵 9	遙控器按鈕
02	 (音量 +)	遙控器按鈕
03	 (音量 -)	遙控器按鈕
E0	BRIGHTNESS (PAGE)  (亮度/上一頁)	遙控器按鈕
E1	BRIGHTNESS (PAGE)  (亮度/下一頁)	遙控器按鈕
98	LENS	遙控器按鈕
32	1/a/A	遙控器按鈕
2F	CLEAR	遙控器按鈕
7E	 SIMPLINK	遙控器按鈕
79	ARC (標記/畫面比例)	遙控器按鈕
4D	PSM (影像模式)	遙控器按鈕
09	 (靜音)	遙控器按鈕

代碼 (十六進位)	功能	註解
43	⚙ (設定/選單)	遙控器按鈕
AA	ⓘ (資訊)	遙控器按鈕
40	^ (上)	遙控器按鈕
41	v (下)	遙控器按鈕
06	> (右)	遙控器按鈕
07	< (左)	遙控器按鈕
44	Ⓞ (確認)	遙控器按鈕
28	↶ (返回)	遙控器按鈕
57	INSTALL (安裝嚮導)	遙控器按鈕
5B	EXIT (離開)	遙控器按鈕
72	PICTURE ID ON (紅色)	遙控器按鈕
71	PICTURE ID OFF (綠色)	遙控器按鈕
63	黃色	遙控器按鈕
61	藍色	遙控器按鈕
5F	W.BAL(白平衡)	遙控器按鈕
84	BLANK/* (空白)	遙控器按鈕
7C	⬆ (首頁選單)	遙控器按鈕

## 控制多個產品

- 這僅適用於特定型號。

使用此方法可將數台產品連接至單一電腦。您可以將多部產品連接至單一電腦，以同時控制這些產品。在 Option 選單中，Set ID 必須介於 1 到 1000 之間，不得重複。

## 傳輸線

- 視機型而定，影像可能會有不同。

依下圖所示連接 RS-232C 傳輸線。

RS-232C 通訊協定用於電腦與產品之間的通訊。您可以從 PC 開啟/關閉產品、選擇輸入來源，以及調整 OSD 選單。

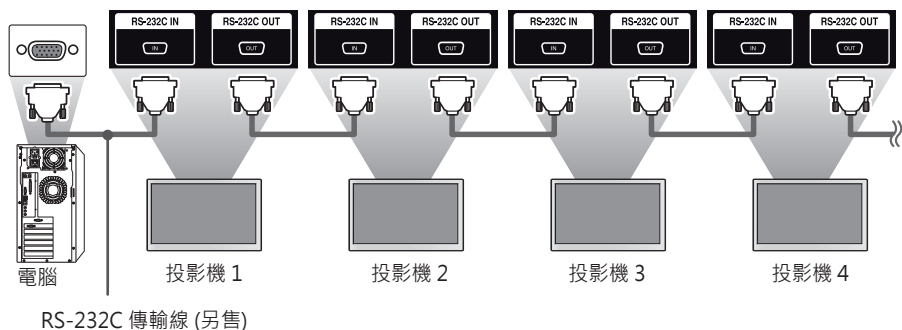
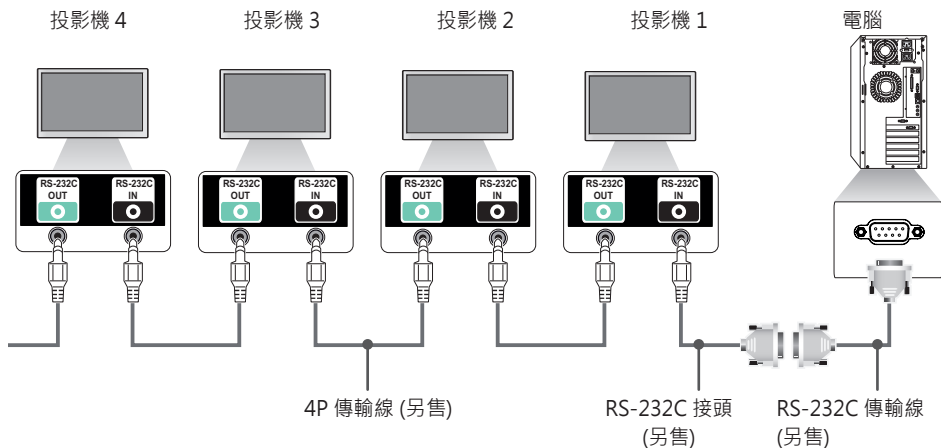

## 通訊參數

- 傳輸速率：9600 bps
- 資料長度：8 位元
- 同位檢查位元：無
- 停止位元：1 位元
- 流程控制：無
- 通訊碼：ASCII 碼

### 注意

- 使用 3 線連接時 (非標準)，無法使用紅外線菊鍵。
- 務必使用隨附的接頭正確連接。
- 菊鍵串接多個投影機以便同時加以控制時，如果嘗試連續開啟/關閉主控裝置，某些產品可能無法開啟。在此情況下，您可以按投影機 **MONITOR ON** 按鈕開啟投影機，而不是電源按鈕。

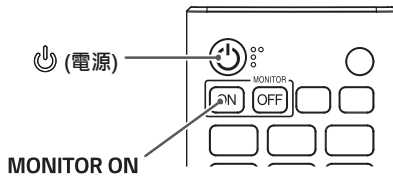

## 命令參考清單

可設定項目會因型號而異。

	命令		資料 (十六進位)
	1	2	
01. [Power]	k	a	00 至 02
02. 選擇輸入	x	b	請參閱「選擇輸入」
03. [Aspect Ratio]	k	c	請參閱 [Aspect Ratio]
04. [Brightness Control]	j	q	00 至 03
05. [Picture Mode]	d	x	請參閱 [Picture Mode]
06. [Contrast]	k	g	00 至 64
07. [Brightness]	k	h	00 至 64
08. [Sharpness]	k	k	00 至 32
09. [Color]	k	i	00 至 64
10. [Tint]	k	j	00 至 64
11. [Color Temperature]	x	u	70 至 D3
12. [Balance]	k	t	00 至 64
13. [Sound Mode]	d	y	請參閱 [Sound Mode]
14. [Mute on]	k	e	00 至 01
15. 音量控制	k	f	00 至 64
16. [Current Time] 1 (年/月/日)	f	a	請參閱 [Current Time] 1
17. [Current Time] 2 (時/分/秒)	f	x	請參閱 [Current Time] 2
18. [No Signal Power Off (15 Min)]	f	g	00 至 01
19. [No IR Power Off (4hour)]	m	n	00 至 01
20. [Language]	f	i	請參閱 [Language]
21. [Default] 設定	f	k	00 至 02
22. 目前溫度	d	n	FF
23. [Key]	m	c	請參閱 [Key]
24. 經過時間	d	l	FF
25. 檢查產品序列號	f	y	FF

	命令		資料 (十六進位)
	1	2	
26. [Software Version]	f	z	FF
27. [White Balance] 紅色增益	j	m	00 至 FE
28. [White Balance] 綠色增益	j	n	00 至 FE
29. [White Balance] 藍色增益	j	o	00 至 FE
30. [White Balance] 紅色偏移	s	x	00 至 7F
31. [White Balance] 綠色偏移	s	y	00 至 7F
32. [White Balance] 藍色偏移	s	z	00 至 7F
33. [Screen Off]	k	d	00 至 01
34. [Tile Mode]	d	d	00 到 FF
35. 檢查 [Tile Mode]	d	z	FF
36. [Tile ID]	d	i	請參閱 [Tile ID]
37. [DPM (Standby Mode)]	f	j	請參閱 [DPM (Standby Mode)]
38. 遙控器/本機按鍵鎖	k	m	00 至 01
39. [Power On Delay]	f	h	00 到 FA
40. 選擇 [Fail Over] 模式	m	i	00 至 02
41. 選擇 [Fail Over] 輸入	m	j	請參閱選擇 [Fail Over] 輸入
42. 遙控器按鍵鎖定	t	p	00 至 02
43. [Local Key Operation Lock]	t	o	00 至 02
44. 狀態檢查	s	v	請參閱狀態檢查
45. [Daylight Saving Time]	s	d	請參閱 [Daylight Saving Time]
46. [PM Mode]	s	n、0c	00 至 05
47. [Network Settings]	s	n、80(81)(82)	請參閱 [Network Settings]
48. [Power On Status]	t	r	00 至 02
49. 有線 [Wake On LAN (Networked Standby Mode)]	f	w	00 至 01
50. [Screen Rotation]	t	h	00 至 03

	命令		資料 (十六進位)
	1	2	
51. [Time Sync]	s	n、16	00 至 01
52. [Contents Sync]	t	g	00 至 01
53. [External Input Rotation]	s	n、85	00 至 03
54. [Beacon]	s	n、88	00 至 01
55. [Multi Screen] 模式與輸入	x	c	請參閱 [Multi Screen] 模式與輸入
56. [Aspect Ratio] (多螢幕)	x	d	請參閱 [Aspect Ratio] (多螢幕)
57. [Screen Off] (多重畫面)	x	e	請參閱 [Screen Off] (多重畫面)
58. [Screen Off Always]	s	n、0d	00 至 01
59. 停止視訊	k	x	00 至 01
60. 無線 [Wake On LAN (Networked Standby Mode)]	s	n、90	00 至 01
61. [OSD Lock]	k	l	00 至 01
62. [HDMI IT Content]	s	n、99	00 至 01
63. [Holiday Setting]	s	n、9b	請參閱 [Holiday Setting]
64. [UPnP]	s	n、9c	00 至 01
65. [Home Dashboard Lock]	s	n、9d	00 至 01
66. [USB Lock]	s	n、9e	00 至 01
67. [Wi-Fi Lock]	s	n、9f	00 至 01
68. [Screen Share Lock]	s	n、a0	00 至 01
69. [Play Backup Content]	s	n、a1	請參閱 [Play Backup Content]
70. [Booting Logo Image]	s	n、a3	00 至 01
71. [SoftAP]	s	n、a4	00 至 01
72. 播放儲存的內部媒體	s	n、a8	62
73. [No Signal Image]	s	n、a9	00 至 01
74. [Audio Out]	s	n、aa	00 至 02
75. [DPM (Standby Mode) Wake Up Control]	s	n、0b	00 至 01

	命令		資料 (十六進位)
	1	2	
76. [Apply to all inputs]	s	n、52	01
77. [Timer Power On] 調節	f	d	請參閱 [Timer Power On] 調節
78. [Timer Power Off] 調節	f	e	請參閱 [Timer Power Off] 調節
79. LCIN008 控制	s	n、b8	請參閱 LCIN008 控制
80. [Transfer Control]	s	n、cb	請參閱 [Transfer Control]
81. 多通道	s	n、76	01 至 09
82. 變更設定 ID	j	x	請參閱變更設定 ID
83. [Gamma]	s	n、ad	00 至 03
84. [Black Level]	s	n、ae	00 至 02
85. [UHD Deep Color]	s	n、af	請參閱 [Black Level]
86. [Sync Mode]	s	n、b0	00 至 01
87. [Input Manager]	s	n、b1	請參閱 [Input Manager]
88. [PC Power Control]	s	n、8b	00 至 02
89. [Average Picture Level Auto Control]	s	n、be	00 至 01
90. [Stereo Mode]	s	n、c2	00 至 02
91. [HDR Picture Mode]	s	n、c4	請參閱 [HDR Picture Mode]
92. [Dynamic Tone Mapping]	s	n、c5	00 至 01
93. [Change Password]	s	n、a7	請參閱 [Change Password]
94. [Color Calibration]	s	n、d6	00 至 01
95. [Quick Start+]	s	n、0e	00 至 01

\* 注意 未使用外部輸入時，命令可能無法發揮作用。

\* 某些型號可能不支援部分命令。

## 傳輸/接收通訊協定

### 傳輸

(指令1)(指令2)(ID 設定)(資料)(Cr)

- \* (命令1)：此命令用於識別調整設定或使用者調整模式。
- \* (命令2)：此指令用來控制投影機。
- \* (設定 ID)：用來選擇您想要控制的裝置。在 OSD 選單的「設定」下，每個裝置會被指派一個 1 到 1000 (01H 到 3E8H) 範圍之間的專屬裝置 ID。選擇「00H」作為裝置 ID 可同時控制所有連接的投影機。(最大值可能隨型號而異)。
- \* (資料)：傳輸命令資料。資料計數可能會根據命令而增加。
- \* (Cr)：回車。此參數對應 ASCII 碼的「0x0D」。
- \* ()：空白。此參數對應 ASCII 碼的「0x20」。

### ACK (確認)

(命令2)(ID 設定)(OK/NG)(資料)(x)

- \* 產品接收正常資料時，將依此格式傳送 ACK (確認) 訊號。此時，若資料為 FF，則代表現狀資料。若資料為資料寫入模式，則傳回電腦的資料。
- \* 如果以裝置 ID「00」(=0x00) 傳送命令，則資料會反映至所有投影機且不會傳送確認 (ACK)。
- \* 若透過 RS-232C 在控制模式下傳送「FF」做為資料值，則可檢查相關功能的目前設定值 (不適用於某些功能)。
- \* 某些型號可能不支援部分命令。

**01. [Power] (命令：k a)**

控制投影機的開機/關機狀態。

**傳輸**

(k)(a)( ) (ID 設定)( ) (資料)(Cr)

資料 00 : [Off]  
01 : [On]  
02 : 重新啟動

**確認**

(a)( ) (ID 設定)( ) (OK/NG)(資料)(x)

- \* 只有在投影機完全開機的情況下才會正確回傳確認訊號。
- \* 傳輸與確認訊號之間可能會出現時間延遲。
- \* 並非所有型號都可使用此功能。

**02. 選擇輸入 (命令：x b)**

選擇輸入訊號。

**傳輸**

(x)(b)( ) (ID 設定)( ) (資料)(Cr)

資料 90 : HDMI1 (DTV)  
A0 : HDMI1 (PC)  
91 : HDMI2 (DTV)  
A1 : HDMI2 (PC)  
92 : HDMI3/HDBaseT (DTV)  
A2 : HDMI3/HDBaseT (PC)  
C0 : DISPLAYPORT (DTV)  
D0 : DISPLAYPORT (PC)  
E0 : SuperSign webOS 播放器  
E1 : 其他  
E2 : 多重畫面  
E3 : 透過 URL 播放  
E8 : SI 應用程式

**確認**

(b)( ) (ID 設定)( ) (OK/NG)(資料)(x)

- \* 某些輸入訊號可能並不適用於所有型號。
- \* 如果無法從 SuperSign W 發佈，webOS 播放器會傳回 NG。
- \* SI 應用程式僅支援透過 RS232C 進行設定操作。

**03. [Aspect Ratio] (命令：k c)**

調整投影機的畫面比例。

**傳輸**

(k)(c)( ) (ID 設定)( ) (資料)(Cr)

資料 02 : [Full Screen]  
06 : [Original]

**確認**

(c)( ) (ID 設定)( ) (OK/NG)(資料)(x)

- \* 畫面比例選擇可能會因型號的輸入設定而異。

**04. [Brightness Control] (命令：j q)**

設定投影機的亮度。

**傳輸**

(j)(q)( ) (ID 設定)( ) (資料)(Cr)

資料 01 : [Minimum]  
02 : [Medium]  
03 : [Maximum]

**確認**

(q)( ) (ID 設定)( ) (OK/NG)(資料)(x)

- \* 並非所有型號都可使用此功能。

**05. [Picture Mode] (命令：d x)**

選擇影像模式。

**傳輸**

(d)(x)( ) (ID 設定)( ) (資料)(Cr)

資料 00 : [Mall/QSR]  
01 : [General]  
02 : [Gov./Corp.]  
03 : [Transportation]  
04 : [Education] · [Screen Game]  
05 : [Expert1]  
11 : [Calibration]  
12 : [Hospital]

**確認**

(x)( ) (ID 設定)( ) (OK/NG)(資料)(x)

- \* 某些影像模式可能並不適用於所有型號。

**06. [Contrast] (命令：k g)**

調整畫面對比度。

**傳輸**

(k)(g)( ) (ID 設定)( ) (資料)(Cr)

資料 00-64 : 對比 0-100

**確認**

(g)( ) (ID 設定)( ) (OK/NG)(資料)(x)

**07. [Brightness] (命令：k h)**

調整畫面亮度。

**傳輸**

(k)(h)( ) (ID 設定)( ) (資料)(Cr)

資料 00-64 : 亮度 0-100

**確認**

(h)( ) (ID 設定)( ) (OK/NG)(資料)(x)

**08. [Sharpness] (命令：k k)**

調整畫面銳利度。

**傳輸****(k)(k)( ) (ID 設定)( ) (資料)(Cr)**

資料 00-32：銳利度 0-50

**確認****(k)( ) (ID 設定)( ) (OK/NG)(資料)(x)****09. [Color] (命令：k i)**

調整螢幕色彩。

**傳輸****(k)(i)( ) (ID 設定)( ) (資料)(Cr)**

資料 00-64：色彩 0-100

**確認****(i)( ) (ID 設定)( ) (OK/NG)(資料)(x)****10. [Tint] (命令：k j)**

調整螢幕彩度。

**傳輸****(k)(j)( ) (ID 設定)( ) (資料)(Cr)**

資料 00-64：彩度紅 50-綠 50

**確認****(j)( ) (ID 設定)( ) (OK/NG)(資料)(x)****11. [Color Temperature] (命令：x u)**

調整螢幕色溫。

**傳輸****(x)(u)( ) (ID 設定)( ) (資料)(Cr)**

資料 70-D2：3200K-13000K

資料 70-D3：3200K-13000K、13100K (自然)

**確認****(u)( ) (ID 設定)( ) (OK/NG)(資料)(x)****12. [Balance] (命令：k t)**

調整聲音平衡。

**傳輸****(k)(t)( ) (ID 設定)( ) (資料)(Cr)**

資料 00-64：左 50-右 50

**確認****(t)( ) (ID 設定)( ) (OK/NG)(資料)(x)**

\* 並非所有型號都可使用此功能。

**13. [Sound Mode] (命令：d y)**

選擇聲音模式。

**傳輸****(d)(y)( ) (ID 設定)( ) (資料)(Cr)**

資料 01：[Standard]

02：[Music]

03：[Cinema]

04：[Sports]

05：[Game]

07：[Clear Voice III]

**確認****(y)( ) (ID 設定)( ) (OK/NG)(資料)(x)**

\* 並非所有型號都可使用此功能。

**14. [Mute on] (命令：k e)**

將音訊靜音/取消靜音。

**傳輸****(k)(e)( ) (ID 設定)( ) (設定)(Cr)**

資料 00：[Mute] (音量關閉)

01：靜音關閉 (音量開啟)

**確認****(e)( ) (ID 設定)( ) (OK/NG)(資料)(x)**

\* 並非所有型號都可使用此功能。

**15. 音量控制 (命令：k f)**

調整播放音量。

**傳輸****(k)(f)( ) (ID 設定)( ) (資料)(Cr)**

資料 00-64：音量 0-100

**確認****(f)( ) (ID 設定)( ) (OK/NG)(資料)(x)**

\* 並非所有型號都可使用此功能。

**16. [Current Time] 1 (年/月/日) (命令 : f a)**

設定時鐘 1 (年/月/日) 的值與自動時間。

**傳輸**

- 1.(f)(a)( ) (ID 設定)( ) (資料1)( ) (資料2)( ) (資料3)(Cr)  
 2.(f)(a)( ) (ID 設定)( ) (0)(0)( ) (資料1)(Cr)

1.設定時鐘 1 (年/月/日)

資料1 00- : 2010 -

資料2 01-0C : 1月 - 12月

資料3 01-1F : 1-31

\* 資料1 的最小值和最大值，因產品的發行年份而異。

\* 輸入「fa [Set ID] ff」以檢視時鐘 1 (年/月/日) 設定。

2.設定自動時間

資料1 00 : [Auto]

01 : [Manual]

\* 若要檢視自動時間的設定值，請輸入「fa [Set ID] 00 ff」。

**確認**

- 1.(a)( ) (ID 設定)( ) (OK/NG)(資料1)(資料2)(資料3)  
 (x)  
 2.(a)( ) (ID 設定)( ) (OK/NG)(0)(0)(資料1)(x)

**17. [Current Time] 2 (時/分/秒) (命令 : f x)**

設定時鐘 2 (時/分/秒) 的值。

**傳輸**

- (f)(x)( ) (ID 設定)( ) (資料1)( ) (資料2)( ) (資料3)(Cr)

資料1 00-17 : 00-23 時

資料2 00-3B : 00 - 59 分鐘

資料3 00-3B : 00-59 秒

\* 輸入 "fx [Set ID] ff 即可檢視時間 2 (時/分/秒) 的設定。

\* 只有已設定時鐘 1 (年/月/日) 時，才能使用此功能。

**確認**

- (x)( ) (ID 設定)( ) (OK/NG)(資料1)(資料2)(資料3)(x)

**18. [No Signal Power Off (15 Min)] (命令 : f g)**

將投影機設為在無訊號達 15 分鐘的情況下進入自動待機模式。

**傳輸**

- (f)(g)( ) (ID 設定)( ) (資料)(Cr)

資料 00 : [Off]

01 : [On]

**確認**

- (g)( ) (ID 設定)( ) (OK/NG)(資料)(x)

**19. [No IR Power Off (4hour)] (命令 : m n)**

若沒有紅外線訊號達 4 小時，便會啟動自動關機功能。

**傳輸**

- (m)(n)( ) (ID 設定)( ) (資料)(Cr)

資料 00 : [Off]

01 : [On]

**確認**

- (n)( ) (ID 設定)( ) (OK/NG)(資料)(x)

**20. [Language] (命令 : f i)**

設定 OSD 語言。

**傳輸**

- (f)(i)( ) (ID 設定)( ) (資料)(Cr)

資料 00 : 捷克文

01 : 丹麥文

02 : 德語

03 : 英語

04 : 西班牙語 ( 歐洲 )

06 : 法文

07 : 義大利文

08 : 荷蘭文

09 : 挪威

0A : 葡萄牙語

0B : 葡萄牙語 ( 巴西 )

0C : 俄語

0D : 芬蘭

0E : 瑞典

0F : 韓語

10 : 中文 ( 普通話 )

11 : 日本

12 : 中文 ( 廣東話 )

13 : 阿拉伯

14 : 土耳其文

15 : 波蘭文

**確認**

- (i)( ) (ID 設定)( ) (OK/NG)(資料)(x)

\* 某些語言可能並不適用於所有型號。

**21. [Default] 設定 (命令 : f k)**

執行重新設定。

(初始化畫面的功能只能在 RGB 輸入模式中執行。)

**傳輸**

(f)(k)( )(ID 設定)( )(資料)(Cr)

資料 00 : [Picture Reset]

02 : [Reset to Initial Settings]

**確認**

(k)( )(ID 設定)( )(OK/NG)(資料)(x)

\* 並非所有型號都可使用此功能。

**22. 目前溫度 (命令 : d n)**

檢查產品的目前溫度。

**傳輸**

(d)(n)( )(ID 設定)( )(資料)(Cr)

資料 FF : 狀態檢查

**確認**

(n)( )(ID 設定)( )(OK/NG)(資料)(x)

\* 溫度會以十六進位顯示。

**23. [Key] (命令 : m c)**

傳送紅外線遙控器的按鍵碼。

**傳輸**

(m)(c)( )(ID 設定)( )(資料)(Cr)

資料 IR\_KEY\_CODE

**確認**

(c)( )(ID 設定)( )(OK/NG)(資料)(x)

\* 如果是按鍵碼，請參閱「紅外線代碼」。

\* 視型號而定，有的按鍵碼不支援。

**24. 經過時間 (命令 : d l)**

顯示投影機開機後經過的時間。

**傳輸**

(d)(l)( )(ID 設定)( )(資料)(Cr)

資料 FF : 讀取狀態

**確認**

(l)( )(ID 設定)( )(OK/NG)(資料)(x)

\* 接收的資料會以十六進位顯示。

**25. 檢查產品序列號 (命令 : f y)**

檢查產品的序號。

**傳輸**

(f)(y)( )(ID 設定)( )(資料)(Cr)

資料 FF : 檢查產品序列號

**確認**

(y)( )(ID 設定)( )(OK/NG)(資料)(x)

\* 資料是以 ASCII 格式表示。

**26. [Software Version] (命令 : f z)**

檢查產品的軟體版本。

**傳輸**

(f)(z)( )(ID 設定)( )(資料)(Cr)

資料 FF : 檢查軟體版本

**確認**

(z)( )(ID 設定)( )(OK/NG)(資料)(x)

**27. [White Balance] 紅色增益 (命令 : j m)**

調整白平衡的紅色增益值。

**傳輸**

(j)(m)( )(ID 設定)( )(資料)(Cr)

資料 00-FE : 紅色增益 0-254

FF : 檢查紅色增益值

**確認**

(m)( )(ID 設定)( )(OK/NG)(資料)(x)

**28. [White Balance] 綠色增益 (命令 : j n)**

調整白平衡的綠色增益值。

**傳輸**

(j)(n)( )(ID 設定)( )(資料)(Cr)

資料 00-FE : 綠色增益 0-254

FF : 檢查綠色增益值

**確認**

(n)( )(ID 設定)( )(OK/NG)(資料)(x)

**29. [White Balance] 藍色增益 (命令 : j o)**

調整白平衡的藍色增益值。

**傳輸**

(j)(o)( )(ID 設定)( )(資料)(Cr)

資料 00-FE : 藍色增益 0-254

FF : 檢查藍色增益值

**確認**

(o)( )(ID 設定)( )(OK/NG)(資料)(x)

**30. [White Balance] 紅色偏移 (命令：s x)**

調整白平衡的紅色偏移值。

**傳輸****(s)(x)( ) (ID 設定)( ) (資料)(Cr)**資料 00-7F：紅色偏移 0-127  
FF：檢查紅色偏移值**確認****(x)( ) (ID 設定)( ) (OK/NG)(資料)(x)****31. [White Balance] 綠色偏移 (命令：s y)**

調整白平衡的綠色偏移值。

**傳輸****(s)(y)( ) (ID 設定)( ) (資料)(Cr)**資料 00-7F：綠色偏移 0-127  
FF：檢查綠色偏移值**確認****(y)( ) (ID 設定)( ) (OK/NG)(資料)(x)****32. [White Balance] 藍色偏移 (命令：s z)**

調整白平衡的藍色偏移值。

**傳輸****(s)(z)( ) (ID 設定)( ) (資料)(Cr)**資料 00-7F：藍色偏移 0-127  
FF：檢查藍色偏移值**確認****(z)( ) (ID 設定)( ) (OK/NG)(資料)(x)****33. [Screen Off] (命令：k d)**

關閉螢幕。

**傳輸****(k)(d)( ) (ID 設定)( ) (資料)(Cr)**資料 00：螢幕開啟  
01：螢幕關閉**確認****(d)( ) (ID 設定)( ) (OK/NG)(資料)(x)**

\* 並非所有型號都可使用此功能。

**34. [Tile Mode] (命令：d d)**

設定拼接模式，以及拼接列與欄的值。

**傳輸****(d)(d)( ) (ID 設定)( ) (資料)(Cr)**資料 00-FF：第一個位元組 - 並排欄  
第二二位元組 - 並排列\* 00、01、10 和 11 代表磚模式關閉。  
\* 最大值可能依型號而異。**確認****(d)( ) (ID 設定)( ) (OK/NG)(資料)(x)**\* 並非所有型號都可使用此功能。  
\* 並排的列 x 欄最多可以有 9 個值。**35. 檢查 [Tile Mode] (命令：d z)**

檢查並排模式。

**傳輸****(d)(z)( ) (ID 設定)( ) (資料)(Cr)**

資料 FF：檢查拼接模式

**確認****(z)( ) (ID 設定)( ) (OK/NG)(資料1)(資料2)(資料3)(x)**資料1 00：拼接模式關閉  
01：拼接模式開啟

資料2 00-0F：瓷磚柱

資料3 00-0F：瓷磚排

\* 並非所有型號都可使用此功能。

**36. [Tile ID] (命令：d i)**

設定產品的並排 ID 值。

**傳輸****(d)(i)( ) (ID 設定)( ) (資料)(Cr)**資料 01-E1：拼接 ID 1-225  
FF：檢查拼接 ID

\* 資料值不能超過列 x 欄的值。

**確認****(i)( ) (ID 設定)( ) (OK/NG)(資料)(x)**\* 若您輸入的資料參數值 (0xFF 除外) 超過列 x 欄的  
值，Ack 就會變成 NG。  
\* 並非所有型號都可使用此功能。  
\* 如果變更電視牆機型上的值，請重新啟動以使其正常  
運作。

**37. [DPM (Standby Mode)] (命令：f j)**

設定 DPM (顯示器電源管理) 功能。

**傳輸**

(f)(j)( ) (ID 設定)( ) (設定)(Cr)

資料 00 : [Off]  
02 : 10秒  
04 : 1 分鐘  
05 : 3分鐘  
06 : 5分鐘  
07 : 10分鐘

**確認**

(j)( ) (ID 設定)( ) (OK/NG)(資料)(x)

\* 並非所有型號都可使用此功能。

**38. 遙控器/本機按鍵鎖 (命令：k m)**

調整遙控器/本機按鍵 (產品) 鎖。

**傳輸**

(k)(m)( ) (ID 設定)( ) (資料)(Cr)

資料 00 : [Off] (鎖定關閉)  
01 : [On] (鎖定開啟)

\* 投影機關閉時，即使處於開啟 (01) 模式，電源鍵仍可運作。

**確認**

(m)( ) (ID 設定)( ) (OK/NG)(資料)(x)

\* 並非所有型號都可使用此功能。

**39. [Power On Delay] (命令：f h)**

設定電源開啟時的預定延遲時間。(單位：秒鐘)

**傳輸**

(f)(h)( ) (ID 設定)( ) (資料)(Cr)

資料 00-FA : 最小 0- 最大 250 (秒)

**確認**

(h)( ) (ID 設定)( ) (OK/NG)(資料)(x)

\* 最大值可能依型號而異。

**40. 選擇 [Fail Over] 模式 (命令：m i)**

選擇容錯移轉模式。

**傳輸**

(m)(i)( ) (ID 設定)( ) (資料)(Cr)

資料 00 : [Off]  
01 : [Auto]  
02 : [User Setting]

**確認**

(i)( ) (ID 設定)( ) (OK/NG)(資料)(x)

**41. 選擇 [Fail Over] 輸入 (命令：m j)**

針對故障恢復選擇輸入來源。(此功能僅在容錯移轉設定為自訂時可用。)

**傳輸**

(m)(j)( ) (ID 設定)( ) (資料1)( ) (資料2)( ) (資料3)( )

(資料4) ... ( ) (資料N)(Cr)

資料1-N (輸入優先順序 1-N)  
90 : HDMI1  
91 : HDMI2  
92 : HDMI3/HDBaseT  
C0 : DISPLAYPORT

**確認**

(j)( ) (ID 設定)( ) (OK/NG)(資料1)(資料2)(資料3)

(資料4) ... (資料N)(x)

\* 某些輸入訊號可能並不適用於所有型號。

\* 資料號碼 (N) 可能隨型號而異(資料號碼取決於支援的輸入訊號數目)。

\* 此功能會依上次輸入運作，並支援 DTV 格式的資料。

**42. 遙控器按鍵鎖定 (命令：t p)**

設定產品的遙控器按鍵。

**傳輸**

(t)(p)( ) (ID 設定)( ) (資料)(Cr)

資料 00 : 解鎖所有按鍵  
01 : 鎖定電源鍵以外的所有按鍵  
02 : 鎖定所有按鍵

**確認**

(p)( ) (ID 設定)( ) (OK/NG)(資料)(x)

\* 投影機關閉時，即使處於鎖定所有按鍵 (02) 模式，電源鍵仍可運作。

**43. [Local Key Operation Lock] (命令：t o)**

設定產品的本機按鍵操作設定。

**傳輸**

(t)(o)( ) (ID 設定)( ) (資料)(Cr)

資料 00：解鎖所有按鍵  
01：鎖定電源鍵以外的所有按鍵  
02：鎖定所有按鍵

**確認**

(o)( ) (ID 設定)( ) (OK/NG)(資料)(x)

- \* 投影機關閉時，即使處於鎖定所有按鍵 (02) 模式，電源鍵仍可運作。
- \* 並非所有型號都可使用此功能。

**44. 狀態檢查 (命令：s v)**

檢查產品的目前訊號。

**傳輸**

(s)(v)( ) (ID 設定)( ) (資料)( ) (FF)(Cr)

資料 02：檢查是否有訊號  
03：投影機目前處於 PM 模式

**確認**

(v)( ) (ID 設定)( ) (OK/NG)(資料)(資料1)(x)

資料 02 (找到訊號時)  
資料1 00：無訊號  
01：有訊號

資料 03 (投影機目前處於 PM 模式時)  
資料1 00：螢幕開啟  
01：螢幕關閉  
02：Screen Off Always 啟動  
03：Sustain Aspect Ratio 啟動

- \* 資料號碼 (N) 可能隨型號而異
- \* 並非所有型號都可使用此功能。

**45. [Daylight Saving Time] (命令：s d)**

設定日光節約時間。

**傳輸**

(s)(d)( ) (ID 設定)( ) (資料1)( ) (資料2)( ) (資料3)( ) (資料4)( ) (資料5)( ) (Cr)

資料1 00：關閉 (資料2-5：FF)  
01：開始時間  
02：時間結束  
資料2 01~0C：1月-12月  
資料3 01-06：第1-6週  
資料4 00-06：(週日-週六)  
資料5 00-17：00-23小時

- \* 若要讀取開始/結束時間，請在 [Data2] 至 [Data5] 參數中輸入 FF。  
(例 1：sd 01 01 ff ff ff ff - 檢查開始時間。  
例 2：sd 01 02 ff ff ff ff - 檢查結束時間。)

- \* 此功能僅在已設定時鐘 1 (年/月/日) 和時鐘 2 (時/分/秒) 時，才會發揮作用。

**確認**

(d)( ) (ID 設定)( ) (OK/NG)(資料1)(資料2)(資料3)(資料4)(資料5)(x)

- \* 並非所有型號都可使用此功能。

**46. [PM Mode] (命令：s n、0c)**

設定 PM 模式。

**傳輸**

(s)(n)( ) (ID 設定)( ) (0)( ) (資料)(Cr)

資料 00：[Power Off] (基本)  
01：[Sustain Aspect Ratio]  
02：[Screen Off]  
03：[Screen Off Always]  
05：[Network Ready]

**確認**

(n)( ) (ID 設定)( ) (OK/NG)(0)(c)(資料)(x)

- \* 並非所有型號都可使用此功能。

#### 47. [Network Settings] (命令：s n、80或81或82)

設定網路和 DNS。

##### 傳輸

(s)(n)( )(ID 設定)( )(資料1)( )(資料2)( )

(資料3)( )(資料4)( )(資料5)(Cr)

資料1 80：設定/檢視暫時 IP 模式 (自動/手動)、子網路遮罩及閘道。

81：設定/檢視暫時 DNS 位址。

82：儲存暫時設定，並檢視目前網路的相關資訊。

\* 如果 資料1 是 80：

資料2 00：自動

01：手動

FF：檢視暫時 IP 模式 (自動/手動)、子網路遮罩及閘道。

\* 如果 資料2 是 01 (手動)：

資料3 手動 IP 位址

資料4 子網路遮罩位址

資料5 閘道位址

\* 如果 資料1 是 81：

資料2 DNS 位址

FF：顯示暫時 DNS 位址。

\* 如果 資料1 是 82：

資料2 80：套用暫時 IP 模式 (自動/手動)、子網路遮罩及閘道。

81：套用暫時 DNS 位址

FF：目前網路的資訊 (IP、子網路閘道和 DNS)

\* 設定的範例：

1.自動：sn 01 80 00

2.手動：sn 01 80 01 010177223241 255255254000  
010177222001(IP：10.177.223.241，子網路：  
255.255.254.0，閘道：10.177.222.1)

3.網路讀取：sn 01 80 ff

4.DNS 設定：sn 01 81 156147035018  
(DNS：156.147.35.18)

5.套用設定：sn 01 82 80 (套用儲存的 IP 模式 (自動/  
手動)、子網路遮罩及閘道)、sn 01 82 81  
(套用儲存的 DSN)

\* 每個 IP 位址包含 12 個小數位數。

##### 確認

(n)( )(ID 設定)( )(OK/NG)(資料1)(資料)(x)

\* 此功能僅適用於有線網路。

\* 並非所有型號都可使用此功能。

#### 48. [Power On Status] (命令：t r)

設定投影機的開機狀態。

##### 傳輸

(t)(r)( )(ID 設定)( )(資料)(Cr)

資料 00：[LST(Last Status)]

01：[STD(Standby)]

02：[PWR(Power On)]

##### 確認

(r)( )(ID 設定)( )(OK/NG)(資料)(x)

#### 49. 有線 [Wake On LAN (Networked Standby Mode)] (命令：f w)

選擇有線網路喚醒選項。

##### 傳輸

(f)(w)( )(ID 設定)( )(資料)(Cr)

資料 00：[Off]

01：[On]

##### 確認

(w)( )(ID 設定)( )(OK/NG)(資料)(x)

#### 50. [Screen Rotation] (命令：t h)

設定螢幕旋轉功能。

##### 傳輸

(t)(h)( )(ID 設定)( )(資料) (Cr)

資料 00：[Off]

01：90 度

02：270 度

03：180 度

##### 確認

(h)( )(ID 設定)( )(OK/NG)(資料)(x)

\* 並非所有型號都可使用此功能。

**51. [Time Sync] (命令：s n、16)**

設定時間同步功能。

**傳輸**

(s)(n)( )(ID 設定)( )(1)(6)( )(資料)(Cr)  
 資料 00 : [Off]  
 01 : [On]

- \* 此功能僅在投影機處於主控模式時有效。
- \* 如未設定目前時間，此功能無法運作。

**確認**

(n)( )(ID 設定)( )(OK/NG)(1)(6)(資料)(x)

- \* 並非所有型號都可使用此功能。

**52. [Contents Sync] (命令：t g)**

設定內容同步功能。

**傳輸**

(t)(g)( )(ID 設定)( )(資料)(Cr)  
 資料 00 : [Off]  
 01 : [On]

**確認**

(g)( )(ID 設定)( )(OK/NG)(資料)(x)

- \* 並非所有型號都可使用此功能。

**53. [External Input Rotation] (命令：s n、85)**

設定外部輸入旋轉功能。

**傳輸**

(s)(n)( )(ID 設定)( )(8)(5)( )(資料)(Cr)  
 資料 00 : [Off]  
 01 : 90 度  
 02 : 270 度  
 03 : 180 度

**確認**

(n)( )(ID 設定)( )(OK/NG)(8)(5)(資料)(x)

- \* 並非所有型號都可使用此功能。

**54. [Beacon] (命令：s n、88)**

開啟/關閉信標功能。

**傳輸**

(s)(n)( )(ID 設定)( )(8)(8)( )(資料)(Cr)  
 資料 00 : [Off]  
 01 : [On]

**確認**

(n)( )(ID 設定)( )(OK/NG)(8)(8)(資料)(x)

- \* 並非所有型號都可使用此功能。

**55. [Multi Screen] 模式與輸入 (命令：x c)**

儲存和控制多重畫面模式與輸入。

**傳輸**

(x)(c)( )(ID 設定)( )(資料1)( )(資料2)( )(資料3)(  
 (資料4)( )(資料5)( )(Cr)

資料1 (設定多重畫面模式)

10 : PIP  
 22 : PBP2  
 23 : PBP3  
 24 : PBP4  
 25 : PBP3 (1:2:1)

資料2 (設定多重畫面的主要畫面輸入)

資料3 (設定多重畫面的次要畫面 1 輸入)

資料4 (設定多重畫面的次要畫面 2 輸入)

資料5 (設定多重畫面的次要畫面 3 輸入)

90 : HDMI1  
 91 : HDMI2  
 92 : HDMI3/HDBaseT  
 C0 : DISPLAYPORT

**確認**

(c)( )(ID 設定)( )(OK/NG)( )(資料1)(資料2)(資料3)(  
 (資料4)(資料5)(x)

- \* 並非所有型號都可使用此功能。
- \* 只有該型號所支援的輸入模式才可使用。
- \* 此功能會依上次輸入運作，並支援 DTV 格式的資料。
- \* 執行讀取操作時，如果並非用於外部輸入，則回傳 00。

**56. [Aspect Ratio] (多重畫面) (命令：x d)**

控制多重畫面的畫面比例。

**傳輸**

(x)(d)( )(ID 設定)( )(資料1)( )(資料2)(Cr)

資料1 01：控制主輸入  
02：控制 Sub1 輸入  
03：控制 Sub2 輸入  
04：控制 Sub3 輸入

資料2 00：全螢幕  
01：原始

**確認**

(d)( )(ID 設定)( )(OK/NG)(資料1)(資料2)(x)

\* 並非所有型號都可使用此功能。

**57. [Screen Off] (多重畫面) (命令：x e)**

在多重畫面中開啟/關閉每個畫面。

**傳輸**

(x)(e)( )(ID 設定)( )(資料1)( )(資料2)(Cr)

資料1 01：控制主輸入  
02：控制 Sub1 輸入  
03：控制 Sub2 輸入  
04：控制 Sub3 輸入

資料2 00：螢幕開啟  
01：螢幕關閉

\* 此功能僅在多重畫面應用程式執行中時才會發揮作用。

\* 如果沒有訊號，此功能無法運作。

**確認**

(e)( )(ID 設定)( )(OK/NG)(資料1)(資料2)(x)

\* 並非所有型號都可使用此功能。

**58. [Screen Off Always] (命令：s n、0d)**

如果啟用一律關閉螢幕功能，則不論是否啟用 PM 模式，投影機都會進入螢幕關閉模式。

**傳輸**

(s)(n)( )(ID 設定)( )(0)(d)( )(資料)(Cr)

資料 00：[Off]  
01：[On]

**確認**

(n)( )(ID 設定)( )(OK/NG)(0)(d)(資料)(x)

\* 並非所有型號都可使用此功能。

**59. 停止視訊 (命令：k x)**

控制停止視訊。

**傳輸**

(k)(x)( )(ID 設定)( )(資料)(Cr)

資料 00：停止視訊功能開啟。  
01：停止視訊功能關閉。

\* 此功能僅適用於單一輸入模式。

**確認**

(x)( )(ID 設定)( )(OK/NG)(資料)(x)

\* 並非所有型號都可使用此功能。

**60. 無線 [Wake On LAN (Networked Standby Mode)] (命令：s n、90)**

設定無線網路喚醒功能。

**傳輸**

(s)(n)( )(ID 設定)( )(9)(0)( )(資料)(Cr)

資料 00：[Off]  
01：[On]

**確認**

(n)( )(ID 設定)( )(OK/NG)(9)(0)(資料)(x)

\* 並非所有型號都可使用此功能。

**61. [OSD Lock] (命令：k l)**

設定 OSD 鎖定功能。

**傳輸**

(k)(l)( )(ID 設定)( )(資料)(Cr)

資料 00：OSD 鎖定  
01：解除 OSD 鎖定

**確認**

(l)( )(ID 設定)( )(OK/NG)(資料)(x)

**62. [HDMI IT Content] (命令：s n、99)**

根據 HDMI 資料自動設定影像模式。

**傳輸**

(s)(n)( )(ID 設定)( )(9)(9)( )(資料)(Cr)

資料 00：[Off]  
01：[On]

**確認**

(n)( )(ID 設定)( )(OK/NG)(9)(9)(資料)(x)

\* 並非所有型號都可使用此功能。

## 63. [Holiday Setting] (命令：s n、9b)

設定假日。

### 傳輸

1.(s)(n)(ID 設定)(9)(b)( )

(資料1)(資料2)(資料3)( )

(資料4)(資料5)(資料6)(Cr)

2.(s)(n)(ID 設定)(9)(b)(資料1)(資料2)(Cr)

3.(s)(n)(ID 設定)(9)(b)(資料1)(Cr)

### 1. 設定假日

資料1 起始年份

00：2010-

資料2 起始月份

01 - 0c：1 月 - 12 月

資料3 起始日期

01 - 1F：01-31

資料4 從開始年份/月份/日期起算持續多長時間

01-07：1 至 7 天

資料5 重複

00：無

01：每月

02：每年

資料6 以日期/星期幾為基礎重複排程。

01：以日期為基礎。

02：以星期幾為基礎。

\* 資料1 的最小值和最大值：因產品的發行年份而異。

\* 只有在 [Data 5] 已設定值時 (每年或每月)，您才能輸入 [Data 6] 的值。

### 2. 檢查排程

資料1 選擇所需排程。

F1：讀取第 1 個排程

F2：讀取第 2 個排程

F3：讀取第 3 個排程

F4：讀取第 4 個排程

F5：讀取第 5 個排程

F6：讀取第 6 個排程

F7：讀取第 7 個排程

資料2

FF

### 3. 刪除一個排程

E0：刪除所有假日排程

E1：刪除第 1 個假日排程

E2：刪除第 2 個假日排程

E3：刪除第 3 個假日排程

E4：刪除第 4 個假日排程

E5：刪除第 5 個假日排程

E6：刪除第 6 個假日排程

E7：刪除第 7 個假日排程

\* 如未設定目前時間，此功能無法運作。

### 確認

1.(n)(ID 設定)(OK/NG)(9)(b)

(資料1)(資料2)(資料3)(資料4)(資料5)(資料6)(x)

2.(n)(ID 設定)(OK/NG)(9)(b)(f)(1~7)

(資料1)(資料2)(資料3)(資料4)(資料5)(資料6)(x)

3.(n)(ID 設定)(OK/NG)(9)(b)(資料1)(x)

\* 並非所有型號都可使用此功能。

**64. [UPnP] (命令：s n、9c)**

設定 UPnP 模式。

**傳輸**

(s)(n)( ) (ID 設定)( ) (9)(c)( ) (資料)(Cr)

資料 00 : [Off]  
01 : [On]**確認**

(n)( ) (ID 設定)( ) (OK/NG)(9)(c)(資料)(x)

\* 並非所有型號都可使用此功能。

\* 變更 UPnP 模式會使裝置重新啟動。

**65. [Home Dashboard Lock] (命令：s n、9d)**

設定首頁儀表板鎖定功能。

**傳輸**

(s)(n)( ) (ID 設定)( ) (9)(d)( ) (資料)(Cr)

資料 00 : 首頁儀表板解除鎖定  
01 : 首頁儀表板鎖定**確認**

(n)( ) (ID 設定)( ) (OK/NG)(9)(d)(資料)(x)

\* 並非所有型號都可使用此功能。

**66. [USB Lock] (命令：s n、9e)**

設定 USB 鎖定功能。

**傳輸**

(s)(n)( ) (ID 設定)( ) (9)(e)( ) (資料)(Cr)

資料 00 : USB 解除鎖定  
01 : USB 鎖定**確認**

(n)( ) (ID 設定)( ) (OK/NG)(9)(e)(資料)(x)

\* 並非所有型號都可使用此功能。

**67. [Wi-Fi Lock] (命令：s n、9f)**

設定 Wi-Fi 鎖定功能。

**傳輸**

(s)(n)( ) (ID 設定)( ) (9)(f)( ) (資料)(Cr)

資料 00 : Wi-Fi 解除鎖定  
01 : Wi-Fi 鎖定**確認**

(n)( ) (ID 設定)( ) (OK/NG)(9)(f)(資料)(x)

\* 並非所有型號都可使用此功能。

**68. [Screen Share Lock] (命令：s n、a0)**

設定畫面共用鎖定功能。

**傳輸**

(s)(n)( ) (ID 設定)( ) (a)(0)( ) (資料)(Cr)

資料 00 : 畫面共用解除鎖定  
01 : 畫面共用鎖定  
02 : 畫面共用鎖定 (PIN)**確認**

(n)( ) (ID 設定)( ) (OK/NG)(a)(0)(資料)(x)

\* 並非所有型號都可使用此功能。

**69. [Play Backup Content] (命令：s n、a1)**

沒有輸入訊號時，此功能會自動播放儲存在裝置中的內容或執行設定的應用程式。

**傳輸**

1.(s)(n)( ) (ID 設定)( ) (a)(1)( ) (資料1)(Cr)

2.(s)(n)( ) (ID 設定)( ) (a)(1)( ) (資料1)(資料2)(Cr)

1. 停用播放備份內容。

資料1 00 : 關閉

2. 將播放備份內容設為自動擷取影像

資料1 01 : 自動擷取影像

資料2 01 : 30分鐘

02 : 1 小時

03 : 2個小時

04 : 3個小時

3. 將播放備份內容設為媒體儲存空間

資料1 02 : 媒體儲存空間

4. 將播放備份內容設為 SuperSign 內容

資料1 03 : SuperSign 內容

5. 設為 SI 應用程式/透過 URL 播放

資料1 04 : [SI App/Play via URL]

**確認**

1.(n)( ) (ID 設定)( ) (OK/NG)(a)(1)(資料1)(x)

2.(n)( ) (ID 設定)( ) (OK/NG)(a)(1)(資料1)(資料2)(x)

\* 並非所有型號都可使用此功能。

**70. [Booting Logo Image] (命令：s n、a3)**

設定開機標誌影像。

**傳輸**

(s)(n)( ) (ID 設定)( ) (a)(3)( ) (資料)(Cr)

資料 00 : [Off]  
01 : [On]**確認**

(n)( ) (ID 設定)( ) (OK/NG)(a)(3)( ) (資料)(x)

\* 並非所有型號都可使用此功能。

**71. [SoftAP] (命令：s n、a4)**

設定 SoftAP 模式。

**傳輸**

(s)(n)( ) (ID 設定)( ) (a)(4)( ) (資料)(Cr)

資料 00 : [Off]  
01 : [On]**確認**

(n)( ) (ID 設定)( ) (OK/NG)(a)(4)( ) (資料)(x)

\* 並非所有型號都可使用此功能。

**72. 播放儲存的內部媒體 (命令：s n、a8)**

播放儲存在內部儲存空間的媒體檔案。內部儲存媒體：透過內容管理播放器匯出後儲存在投影機內部儲存空間上的影片和圖片。

\* 不適用：範本內容、SuperSign 內容和播放清單內容。

**傳輸**

(s)(n)( ) (ID 設定)( ) (a)(8)( ) (資料)(Cr)

資料 01 : 播放

**確認**

(n)( ) (ID 設定)( ) (OK/NG)(a)(8)( ) (資料)(x)

\* 並非所有型號都可使用此功能。

**73. [No Signal Image] (命令：s n、a9)**

設定無訊號影像功能。

**傳輸**

(s)(n)( ) (ID 設定)( ) (a)(9)( ) (資料)(Cr)

資料 00 : [Off]  
01 : [On]**確認**

(n)( ) (ID 設定)( ) (OK/NG)(a)(9)( ) (資料)(x)

\* 並非所有型號都可使用此功能。

**74. [Audio Out] (命令：s n、aa)**

設定音效輸出為關閉/可變/固定。

**傳輸**

(s)(n)( ) (ID 設定)( ) (a)( ) (資料)(Cr)

資料 00 : [Off]  
01 : [Variable]  
02 : [Fixed]**確認**

(n)( ) (ID 設定)( ) (OK/NG)(a)( ) (資料)(x)

\* 並非所有型號都可使用此功能。

**75. [DPM (Standby Mode) Wake Up Control] (命令：s n、0b)**

控制 DPM 喚醒控制設定。

**傳輸**

(s)(n)( ) (ID 設定)( ) (0)(b)( ) (資料)(Cr)

資料 00 : [Clock]  
01 : [Clock+DATA]**確認**

(n)( ) (ID 設定)( ) (OK/NG)(0)(b)( ) (資料)(x)

\* 並非所有型號都可使用此功能。

**76. [Apply to all inputs] (命令：s n、52)**

將視訊模式和目前輸入的低值套用到所有輸入的相同視訊值。

**傳輸**

(s)(n)( ) (ID 設定)( ) (5)(2)( ) (資料)(Cr)

資料 01 : 套用

**確認**

(n)( ) (ID 設定)( ) (OK/NG)(5)(2)( ) (資料)(x)

\* 並非所有型號都可使用此功能。

\* 套用之後，其他命令對特定時間沒有作用。

**77. [Timer Power On] 調節 (命令 : f d)**

設定定時器設定。

視型號而定，定時開機的排程號碼可能是 16 或 21。

**傳輸**

**(f)(d)( ) (ID 設定)( ) (資料1)( ) (資料2)( ) (資料3)(Cr)**

資料1

1. 至 f1h ~ ffh、a1h ~ a6h (資料讀取)

F1 ~ FF : 讀取定時開機第 1 至第 15 次的資料。

A1 ~ A6 : 讀取定時開機第 16 至第 21 次的資料。

2. e1h ~ efh、b1h ~ b6h (刪除一個索引)、e0h (刪除所有索引)

E0 : 刪除所有定時開機

E1 ~ EF : 刪除定時開機第 1 至第 15 次。

B1 ~ B6 : 刪除定時開機第 16 ~ 21 次。

3.01h 至 0ch (定時開機日設定)

02 : 每天重複

03 : 從週一到週五重複

04 : 從週一到週六重複

05 : 從週六到週日重複

06 : 週日重複

07 : 週一重複

08 : 週二重複

09 : 週三重複

0A : 週四重複

0B : 週五重複

0C : 週六重複

資料2 00-17 : 00 - 23 小時

資料3 00-3B : 00 - 59 分鐘

\* 若要讀取或刪除您已設定的定時開機，[Data2][Data3] 必須設為 FFh。

範例 1 : fd 01 f1 ff ff - 讀取定時開機中的第 1 個索引資料。

範例 2 : fd 01 e1 ff ff - 讀取定時開機中的第 1 個索引資料。

範例 3 : fd 01 04 02 03 - 將定時開機設為週一到週六 02:03。

\* 此功能僅在已設定時鐘 1 (年/月/日) 和時鐘 2 (時/分/秒) 時，才會發揮作用。

**確認**

**(d)( ) (ID 設定)( ) (OK/NG)(資料1)(資料2)(資料3)(x)**

**78. [Timer Power Off] 調節 (命令 : f e)**

設定定時開機設定。

視型號而定，定時開機的排程號碼可能是 16 或 21。

**傳輸**

**(f)(e)( ) (ID 設定)( ) (資料1)( ) (資料2)( ) (資料3)(Cr)**

資料1

1. 至 f1h ~ ffh、a1h ~ a6h (資料讀取)

F1 ~ FF : 讀取定時開機第 1 至第 15 次的資料。

A1 ~ A6 : 讀取定時開機第 16 至第 21 次的資料。

2. e1h ~ efh、b1h ~ b6h (刪除一個索引)、e0h (刪除所有索引)

E0 : 刪除所有定時開機

E1 ~ EF : 刪除定時開機第 1 至第 15 次。

B1 ~ B6 : 刪除定時開機第 16 ~ 21 次。

3.01h 至 0ch (定時開機日設定)

02 : 每天重複

03 : 從週一到週五重複

04 : 從週一到週六重複

05 : 從週六到週日重複

06 : 週日重複

07 : 週一重複

08 : 週二重複

09 : 週三重複

0A : 週四重複

0B : 週五重複

0C : 週六重複

資料2 00-17 : 00 - 23 小時

資料3 00-3B : 00 - 59 分鐘

\* 若要讀取或刪除您設定的定時開機，[Data2][Data3] 必須設為 FF。

範例 1 : fe 01 f1 ff ff - 讀取定時開機中的第 1 個索引資料。

範例 2 : fe 01 e1 ff ff - 讀取定時開機中的第 1 個索引資料。

範例 3 : fe 01 04 02 03 - 將定時開機設為週一到週六 02:03。

\* 此功能僅在已設定時鐘 1 (年/月/日) 和時鐘 2 (時/分/秒) 時，才會發揮作用。

**確認**

**(e)( ) (ID 設定)( ) (OK/NG)(資料1)(資料2)(資料3)(x)**

**79. LCIN008 控制 (命令 : s n、b8)**

控制 LCIN008 裝置。

**傳輸****(s)(n)( ) (ID 設定)( ) (b)(8)( ) (資料1)(資料2)(Cr)**資料1 00 : LCIN008 電源  
01 : LCIN008 亮度**資料2****1. 電源**0 x 00 : 關  
0 x 01 : 開**2. 亮度**0 x ff : 讀取  
0 x 00 ~ 0 x 64 : 套用設定值**確認****(n)( ) (ID 設定)( ) (OK/NG)(b)(8)(資料1)(資料2)(x)**

- \* 並非所有型號都可使用此功能。
- \* 套用之後，其他命令對特定時間沒有作用。

**80. [Transfer Control] (命令 : s n、cb)**

傳送指令至 RS232C 輸出。

**傳輸****(s)(n)( ) (ID 設定)( ) (c)(b)( ) (資料)(Cr)**

資料 傳送至 RS232C 輸出的資料

**確認****(n)( ) (ID 設定)( ) (OK/NG)(c)(b)(資料)(x)**

- 資料 傳送至 RS232C 輸出之資料的回應值
- \* 並非所有型號都可使用此功能。
- \* 套用之後，其他命令對特定時間沒有作用。

**81. 多通道 (命令 : s n、76)**

變更頻道。

**傳輸****(s)(n)( ) (ID 設定)( ) (7)(6)( ) (資料)(Cr)**

資料 01 - 09 : 頻道切換為

**確認****(n)( ) (ID 設定)( ) (OK/NG)(7)(6)(資料)(x)**

- \* 並非所有型號都可使用此功能。

**82. 變更設定 ID (命令 : j x)**

變化和檢查設定 ID。

僅限讀取

**傳輸****(j)(x)( ) (ID 設定)( ) (資料)(Cr)**

資料 FF : 檢查設定 ID 的值

傳回值顯示為與 ASCII 代碼值對應的十六進位數值。

(設定 ID 為 1 時傳回 : x 01 OK31x

設定 ID 為 1000 時傳回 : x 3e8 OK31303030x)

**確認****(x)( ) (ID 設定)( ) (OK/NG)(資料)(x)**

- \* 即使設定 ID 不符也有效。
- \* 並非所有型號都可使用此功能。

**83. [Gamma] (命令 : s n、ad)**

設定 Gamma 模式。

**傳輸****(s)(n)( ) (ID 設定)( ) (a)(d)( ) (資料)(Cr)**資料 00 : [Low](1.9)  
01 : [Medium](2.2)  
02 : [High1](2.4)  
03 : [High2](BT.1886)**確認****(n)( ) (ID 設定)( ) (OK/NG)(a)(d)(資料)(x)**

- \* 並非所有型號都可使用此功能。

**84. [Black Level] (命令 : s n、ae)**

設定黑階模式。

**傳輸****(s)(n)( ) (ID 設定)( ) (a)(e)( ) (資料)(Cr)**資料 00 : 低  
01 : 高  
02 : 自動**確認****(n)( ) (ID 設定)( ) (OK/NG)(a)(e)(資料)(x)**

- \* 並非所有型號都可使用此功能。

**85. [UHD Deep Color] (命令：s n、af)**

針對各個輸入設定 UHD 高彩模式。

**傳輸**

(s)(n)( ) (ID 設定)( ) (a)(f)( ) (資料1)( ) (資料2)(Cr)

資料1 90：HDMI1  
91：HDMI2  
C0：DISPLAYPORT  
資料2 00：[Off]  
01：[On]

**確認**

(n)( ) (ID 設定)( ) (OK/NG)(a)(f)(資料1)(資料2)(x)

\* 並非所有型號都可使用此功能。

**86. [Sync Mode] (命令：s n、b0)**

設定同步模式。

**傳輸**

(s)(n)( ) (ID 設定)( ) (b)(0)( ) (資料)(Cr)

資料 00：[Slave Mode]  
01：[Master Mode]

**確認**

(n)( ) (ID 設定)( ) (OK/NG)(b)(0)(資料)(x)

\* 並非所有型號都可使用此功能。

**87. [Input Manager] (命令：s n、b1)**

依輸入設定標籤。

**傳輸**

(s)(n)( ) (ID 設定)( ) (b)(1)( ) (資料1)( ) (資料2)(Cr)

資料1 90：HDMI1  
91：HDMI2  
92：HDMI3/HDBaseT  
C0：DISPLAYPORT  
資料2 00：DTV  
01：PC

**確認**

(n)( ) (ID 設定)( ) (OK/NG)(b)(1)(資料1)(資料2)(x)

\* 並非所有型號都可使用此功能。

**88. [PC Power Control] (命令：s n、8b)**

設定 PC 電源控制模式。

**傳輸**

(s)(n)( ) (ID 設定)( ) (8)(b)( ) (資料)(Cr)

資料 00：[Disable]  
01：[Sync(On)]  
02：[Sync(On/Off)]

**確認**

(n)( ) (ID 設定)( ) (OK/NG)(8)(b)(資料)(x)

\* 並非所有型號都可使用此功能。

**89. [Average Picture Level Auto Control] (命令：s n、be)**

設定 Average Picture Level 自動控制。

**傳輸**

(s)(n)( ) (ID 設定)( ) (b)(e)( ) (資料)(Cr)

資料 00：[Off]  
01：[On]

**確認**

(n)( ) (ID 設定)( ) (OK/NG)(b)(e)(資料)(x)

\* 並非所有型號都可使用此功能。

**90. [Stereo Mode] (命令：s n、c2)**

控制立體聲模式。

**傳輸**

(s)(n)( ) (ID 設定)( ) (c)(2)( ) (資料)(Cr)

資料 00：左/右  
01：左/左  
02：右/右

**確認**

(n)( ) (ID 設定)( ) (OK/NG)(c)(2)(資料)(x)

\* 並非所有型號都可使用此功能。

**91. [HDR Picture Mode] (命令：s n、c4)**

選擇 HDR 影像模式。

**傳輸**

(s)(n)( ) (ID 設定)( ) (c)(4)( ) (資料)(Cr)

資料 00：商場/QSR  
01：一般  
02：政府/企業  
04：教育、螢幕遊戲

**確認**

(n)( ) (ID 設定)( ) (OK/NG)(c)(4)(資料)(x)

- \* 根據機型而定，部分影像模式可能不受支援。
- \* 只有在 HDR 內容執行時有效。

**92. [Dynamic Tone Mapping] (命令：s n、c5)**

選擇動態色調對應。

**傳輸**

(s)(n)( ) (ID 設定)( ) (c)(5)( ) (資料)(Cr)

資料 00：[Off]  
01：[On]

**確認**

(n)( ) (ID 設定)( ) (OK/NG)(c)(5)(資料)(x)

- \* 根據機型而定，部分影像模式可能不受支援。
- \* 只有在 HDR 內容執行時有效。

**93. [Change Password] (命令：s n、a7)**

變更密碼。

**傳輸**

(s)(n)( ) (ID 設定)( ) (a)(7)( ) (資料1)(資料2)(資料3)

(資料4)(資料5)(資料6)( ) (資料7)(資料8)(資料9)

(資料10)(資料11)(資料12)(Cr)

資料 1~6：0~9(先前設定的密碼)  
資料 7~12：0~9(新密碼)

**確認**

(n)( ) (ID 設定)( ) (OK/NG)(a)(7)( ) (資料1)(資料2)

(資料3)(資料4)(資料5)(資料6)( ) (資料7)(資料8)

(資料9)(資料10)(資料11)(資料12)(x)

- \* 並非所有型號都可使用此功能。

**94. [Color Calibration] (命令：s n、d6)**

選擇色彩校正。

**傳輸**

(s)(n)( ) (ID 設定)( ) (d)(6)( ) (資料)(Cr)

資料 00：關閉  
01：開啟

**確認**

(n)( ) (ID 設定)( ) (OK/NG)(d)(6)(資料)(x)

- \* 視型號而定，可能不支援此功能。

**95. [Quick Start+] (命令：s n、0e)**

選擇快速啟動+ 模式。

**傳輸**

(s)(n)( ) (ID 設定)( ) (0)(e)( ) (資料)(Cr)

資料 00：關閉  
01：開啟

**確認**

(n)( ) (ID 設定)( ) (OK/NG)(0)(e)(資料)(x)

- \* 視型號而定，可能不支援此功能。

# 疑難排解

使用產品時若遇到以下症狀，請參考下表。可能不是故障。

投影機上的 **SETTINGS / ⚙️** → [General] → [System Information] 中，提供產品相關問題的客戶服務資訊。

## 電源/遙控問題故障排除

使用產品時若遇到以下症狀，請參考下表。可能不是故障。

### 我無法開啟投影機。

- 請確定投影機的電源插頭有正確插入插座。
- 如果您使用多孔插座，請檢查其是否運作正常。若要檢查電源插座是否正常運作，請直接將投影機的電源插頭插入牆壁插座並觀察其運作。
- 嘗試使用投影機上的按鈕開啟電源。
- 若您使用待機電源切斷開關，請關閉待機電源切斷並重新開啟電源。

### 電源開啟，但一段時間後畫面仍未開啟。

- 這並非故障的跡象，因為畫面可能是電源開啟時，為防止可能的畫面雜訊，稍後才開啟。

### 無法使用遙控器開啟投影機。

- 請確定投影機的電源插頭有正確插入插座。
- 更換遙控器的電池。(請使用鹼性電池。)
- 檢查投影機的遙控感測器前方是否有任何障礙物。放置在投影機下部接受器前方的條型音箱或其他障礙物可能會阻礙 IR 訊號接收。

### 電源突然關閉。

- 確定已設定[Power Off Timer]。
- 也有可能因為產品的內部溫度異常或過度升高而啟動內部保護電路。

## 故障排除畫面問題

使用產品時若遇到以下症狀，請參考下表。可能不是故障。

### 指出畫面上沒有訊號。

- 檢查連接至外部裝置的線材是否正確連接至投影機。
- 按 **INPUT** 按鈕選擇連接的輸入。
- 來自電腦 (顯示卡) 的訊號超出產品的垂直或水平頻率範圍。請參考本手冊所述的規格，調整頻率範圍。

### 投射影像的部分被裁切。

- 查看本產品是否支援顯示卡解析度及頻率。如果頻率超出支援的範圍，請使用電腦設定將解析度設為建議值。

### 畫面在暫時出現垂直/水平線條和網狀圖樣之後晃動。

- 請使用與無線電話、吹風機或電鑽等物品不同的牆壁插座。此問題是由其他投影機等高頻電子裝置、或強力電磁來源所造成。

### 嘗試連接 HDMI 傳輸線時，沒看到任何影像或影像不斷閃爍。

- 檢查 HDMI® 傳輸線是否符合規格。如果 HDMI® 傳輸線故障 (彎曲、斷裂)，可能會遇到閃爍或空白畫面。
- 確定纜線有正確連接至連接埠。接觸不良或鬆動可能導致畫面顯示問題。
- 在 **SETTINGS / ⚙** → [Display] → [Advanced Setting] → [UHD Deep Color] 針對每個輸入 (HDMI1、HDMI2、DISPLAYPORT) 關閉 Deep Color 功能。
  - 可能不支援某些機型。某些輸入訊號可能並不適用於所有型號。

### 畫面太暗。

- 在 **SETTINGS / ⚙** → [Display] → [Picture Mode] 變更為想要的視訊模式。
- 在 **SETTINGS / ⚙** → [Display] → [Advanced Setting] → [Energy Saving] 將亮度變更為最小節能。

### 畫面為黑白或顯示奇怪的顏色。

- 檢查輸入模式或纜線連接。
- 按 **INPUT** 按鈕選擇連接的輸入。

## 故障排除聲音問題

使用產品時若遇到以下症狀，請參考下表。可能不是故障。

**畫面沒問題，但未播放任何音效。**

- 查看音訊線是否正確連接。
- 調整產品或外部裝置的音量。
- 查看音效選項是否設定妥當。

**聲音過於混濁。**

- 選擇適當的等化器聲音。

**聲音過於低沈。**

- 調整產品或外部裝置的音量。

**其中一個揚聲器沒有聲音。**

- 在 **SETTINGS / ⚙️** → [Sound] → [Sound Mode] → [Balance] 中使用導覽按鈕視需要調整平衡。

## 故障排除電腦連線問題

使用產品時若遇到以下症狀，請參考下表。可能不是故障。

**當連接到電腦時，螢幕保持空白。**

- 檢查電腦是否已妥善連接到投影機。
- 使用遙控器關閉投影機，然後再重新開啟。
- 在投影機開啟的情況下，重新啟動電腦。
- 確定在電腦上設定的輸出解析度已設為投影機的 HDMI-PC 支援解析度。
- 若使用雙顯示器，請檢查電腦或筆記型電腦是否支援雙顯示器模式。
- 重新連接高速 HDMI® 傳輸線。
- 如果將電腦的 RGB 輸出連接埠連接至 HDMI 輸入連接埠或投影機。需要 RGB 轉 HDMI 轉接器。若使用 RGB 轉 HDMI 公母接頭，您在螢幕上不會看到任何東西。

**連接電腦後，畫面遭到截斷或往某一側偏移。**

- 將電腦的解析度設為投影機支援的解析度。
- 將連接的 HDMI 裝置名稱設為電腦。
  - 在 **SETTINGS / ⚙** → [General] → [Advanced Setting] → [Input Manager] 變更為 PC。

**使用 HDMI® 傳輸線連接電腦時，音效未播放。**

- 在電腦設定中，將控制台 → 聲音 → 播放 → LG 投影機設為預設裝置。
- 向製造商詢問您的顯示卡是否支援 HDMI 音訊輸出。

## 故障排除電影播放問題

使用產品時若遇到以下症狀，請參考下表。可能不是故障。  
如需更多關於支援的檔案的資訊，請瀏覽「支援的相片和視訊檔案」。

### 在 [Player] 中找不到檔案。

- 檢查電腦是否可讀取 USB 儲存裝置上的檔案。
- 檢查是否為支援的副檔名。

### 顯示的訊息指出「不支援此檔案」，或是音效正常播放但視訊未正常播放。

- 檢查檔案在電腦的視訊播放器中是否能毫無問題地播放。另也檢查檔案是否損壞。
- 檢查是否為支援的副檔名。
- 檢查是否為支援的解析度。
- 檢查是否為支援的視訊轉碼器。
- 檢查是否為支援的畫面播放速率。

### 顯示的訊息指出「不支援此音效」，或是視訊正常播放但音效未正常播放。

- 檢查檔案在電腦的視訊播放器中是否能毫無問題地播放。另也檢查檔案是否損壞。
- 檢查是否為支援的副檔名。
- 檢查是否為支援的音訊轉碼器。
- 檢查是否為支援的位元率。
- 檢查是否為支援的取樣速率。
- 檢查是否為支援的音訊聲道分離度。

### 看不到字幕。

- 不支援字幕。

### 連接時無法辨識 USB 儲存裝置。

- 檢查是否為投影機支援的 USB 儲存裝置。

## 故障排除網路連線問題

使用產品時若遇到以下症狀，請參考下表。可能不是故障。  
在連接至無線網路之前，檢查要連接 Wi-Fi 裝置的名稱與密碼。  
您可以如下所示檢查網路連線狀態。

- **SETTINGS / 齒輪** → [General] → [Network] → [Wired Connection (Ethernet)]
- **SETTINGS / 齒輪** → [General] → [Network] → [Wi-Fi Connection] → [Advanced Wi-Fi Settings]



- 檢查投影機或 AP (路由器)。
- 檢查投影機、AP (路由器) 和纜線數據機的連線狀態。
- 按照以下順序關閉裝置電源，然後重新開啟：
  1. 纜線數據機，等候纜線數據機重新設定。
  2. 先關閉纜線數據機後再開啟，然後等待裝置重新設定。
  3. 投影機。
- 若要建立有線 LAN 連線，請檢查是否可從路由器正確取得 IP 位址。如果手動設定網路，請檢查所有設定是否正確。
- 若要建立無線連線，也請檢查以下幾點。
  1. 設定路由器的 SSID (網路名稱) 或無線頻道。
  2. 設定路由器的安全性金鑰。如果不知道此設定，請檢查路由器的說明書和網際網路供應商提供的手冊。如果仍然不確定，請聯繫路由器公司或網際網路公司。
- 若您使用的是靜態 IP，請直接輸入 IP。



### 閘道旁顯示 X

- 檢查 AP (路由器) 或洽詢您的網際網路服務供應商。
- 拔下 AP (路由器) 和纜線數據機的電源線，等待 10 秒。重新插上電源線。
- 初始化 (重新設定) AP (路由器) 或纜線數據機。
- 查看 AP (路由器) 製造商的網站，確定您的路由器已安裝最新版的韌體。
- 如果不知道此設定，請檢查路由器的說明書和網際網路供應商提供的手冊。如果仍然不確定，請聯繫路由器公司或網際網路公司。



### DNS 旁顯示 X

- 檢查 AP (路由器) 或洽詢您的網際網路服務供應商。
- 拔下 AP (路由器) 和纜線數據機的電源線，等待 10 秒。重新插上電源線。
- 初始化 (重新設定) AP (路由器) 或纜線數據機。
- 確定您已向網際網路服務供應商註冊投影機/AP (路由器) 的 MAC 位址。(您必須向網際網路服務供應商註冊網路狀態視窗窗格上顯示的 MAC 位址。)
- 如果不知道此設定，請檢查路由器的說明書和網際網路供應商提供的手冊。如果仍然不確定，請聯繫路由器公司或網際網路公司。

