



# PRIRUČNIK ZA INSTALACIJU KLIMA UREĐAJ

Pročitajte detaljno ovaj priručnik za instalaciju pre instalacije uređaja.  
Pažljivo pročitajte ovaj priručnik za instalaciju isporučujući ga za ubuduće.

Плафонска касета  
Prevod originalne instrukcije

# SADRŽAJ

## 3 DELOVI INSTALACIJE

---

## 4 UPUTSTVA ZA BEZBEDNOST

---

## 12 INSTALACIJA

---

- 12 Izbor najbolje lokacije
- 14 Dimenzija plafona i položaj visećeg zavrtnja
- 17 Povezivanje žica
- 20 Postavljanje dekorativne maske (4-Smerni)
- 21 Postavljanje dekorativne maske (2-Smerni)
- 22 Postavljanje dekorativne maske (1-Smerni)
- 23 Odvodno crevo
- 24 Izbor visine plafona
- 25 Podešenje DIP prekidača
- 26 Podešavanje upravljanja grupom
- 31 Oznaka modela
- 31 Buka koja se prenosi vazduhom
- 31 Granična koncentracija



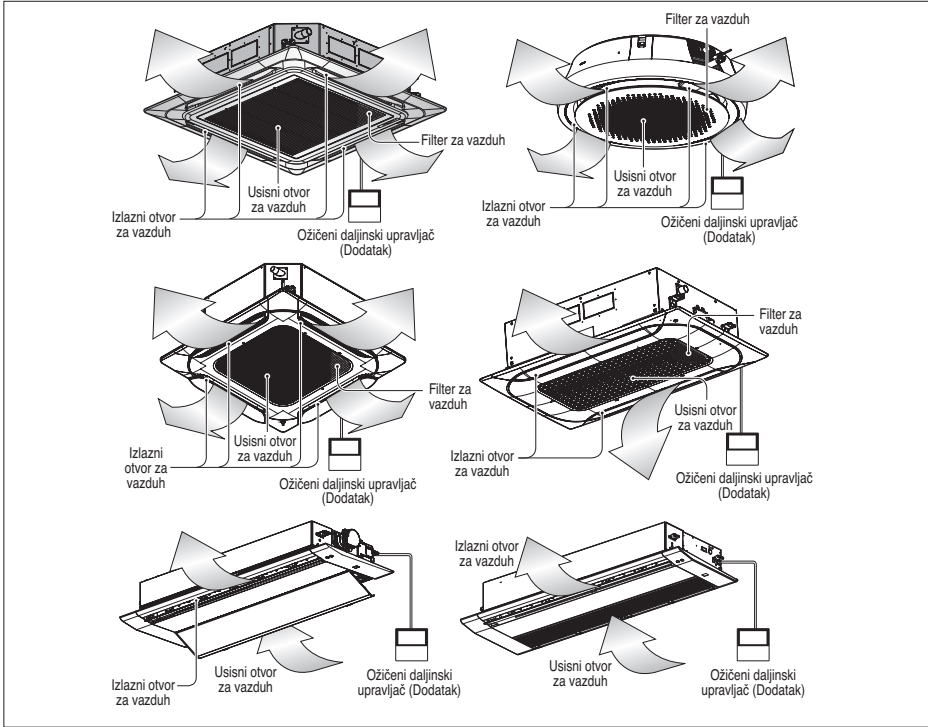



# Delovi instalacije



SRPSKI

## Alat za instalaciju







ARNU\*\*\*TM\*4, ARNU\*\*\*TP\*4, ARNU\*\*\*TN\*4, ARNU\*\*\*TQ\*4, ARNU\*\*\*TR\*4

Ime	Ispusno crevo	Metalni spoj	Podloška za viseći deo	Klema (spojnica)	Izolacija armature cevi
Količina	1 EA	2 EA	8 EA	4 EA	1 SET
Oblik					 za cev za gas  za cev za tečnost

- Šrafovi za učvršćivanje panela su spojeni na dekorativni panel.

## Alat za instalaciju





ARNU\*\*\*TA\*4, ARNU\*\*\*TB\*4, ARNU\*\*\*TY\*4

Ime	Ispusno crevo	Metalni spoj	Podloška za viseći deo	Klema (spojnica)	Izolacija armature cevi
Količina	1 SET	2 EA	8 EA	4 EA	1 SET
Oblik	  Izolacija				 za cev za gas  za cev za tečnost

- Šrafovi za učvršćivanje panela su spojeni na dekorativni panel.

## Uputstva za bezbednost

Na unutrašnjoj i spoljašnjoj jedinici nalaze se sledeće oznake.

	Pre puštanja uređaja u rad pažljivo pročitajte o merama opreza u ovom priručniku.		U ovom uređaju se nalazi zapaljivo rashladno sredstvo (za R32).
	Ovaj simbol ukazuje na to da ovaj priručnik za rukovanje treba pažljivo pročitati.		Ovaj simbol ukazuje na to da osoblje za servisiranje treba da rukuje ovom opremom u skladu sa priručnikom za ugradnju

Naredne bezbednosne smernice imaju za cilj da spreče nepredviđene rizike ili štetu od nebezbednog ili nepravilnog korišćenja proizvoda.

Ove smernice se dele na „UPOZORENJE" i „OPREZ" kao što je opisano ispod.

**▲** Ovaj simbol stoji uz pojmove i operacije koji mogu da predstavljaju rizik. Pažljivo pročitajte deo sa ovim simbolom i pratite uputstva kako biste izbegli rizik.

### **▲ UPOZORENJE**

Ovo znači da nepoštovanje uputstava može da dovede do ozbiljne povrede ili smrti.

### **▲ OPREZ**

Ovo znači da nepoštovanje uputstava može da dovede do manje povrede ili oštećenja proizvoda.

## **▲ UPOZORENJE**

### **Instalacija**

- Treba poštovati državne propise koji se odnose na gas.

- Nemojte koristiti prekidač koji je oštećen ili je nižeg napona. Ovaj uređaj koristite u za to predviđenom strujnom kolu.
  - Postoji rizik od požara ili strujnog udara.
- Za radove sa strujom se obratite distributeru, prodavcu, kvalifikovanom električaru ili ovlašćenom servisnom centru.
  - Nemojte rasklapati niti popravljati uređaj. Postoji rizik od požara ili strujnog udara.
- Uvek uzemljite uređaj.
  - Postoji rizik od požara ili strujnog udara.
- Čvrsto postavite ploču i poklopac kontrolne kutije.
  - Postoji rizik od požara ili strujnog udara.
- Uvek instalirajte namensko kolo i prekidač.
  - Nepravilno postavljanje kablova može da izazove požar ili strujni udar.
- Koristite prekidač ili osigurač odgovarajućeg napona.
  - Postoji rizik od požara ili strujnog udara.
- Nemojte menjati niti produžavati kabl za napajanje.
  - Postoji rizik od požara ili strujnog udara.
- Nemojte instalirati, uklanjati ili ponovo instalirati jedinicu sami (odnosi se na kupca).
  - Postoji rizik od požara, strujnog udara, eksplozije ili povrede.
- Vodite računa prilikom raspakivanja i montaže uređaja.
  - Oštre ivice mogu da izazovu povrede. Posebno vodite računa o ivicama kućišta i krilcima na kondenzatoru i isparivaču.
- Za montažu se uvek obratite distributeru ili ovlašćenom servisnom centru.
  - Postoji rizik od požara, strujnog udara, eksplozije ili povrede.
- Ne postavljajte uređaj na neispravno postolje za montažu.
  - To može da izazove povrede, nezgode ili oštećenja na uređaju.
- Vodite računa da se stanje prostora na kojem vršite postavljanje vremenom ne pogoršava.
  - U slučaju obrušavanja podnožja, klima uređaj može da padne zajedno sa njim i dovede do oštećenja imovine, kvara uređaja i fizičkih povreda.

- Ne uključujte prekidač ili napajanje u uslovima kada su prednja ploča, orman, gornji poklopac ili poklopac kontrolne kutije skinuti ili otvoreni.
  - U suprotnom, može doći do požara, strujnog udara, eksplozije ili smrtnog ishoda.
- Upotrebite vakuum pumpu ili inertni gas (azot) prilikom obavljanja testa curenja i ispuštanja vazduha. Nemojte da komprimujete vazduh ili kiseonik i ne koristite zapaljive gasove. U suprotnom, može doći do požara ili eksplozije.
  - Postoji rizik od smrtnog ishoda, povrede, požara ili eksplozije.
- Sav posao oko elektro-instalacija treba da vrši licencirani električar u skladu sa „Standardom za električne instalacije u stanu“ i „Propisima za unutrašnje instalacije“ i sa uputstvima navedenim u ovom priručniku, i da uvek koristi posebno kolo.
  - Ako kapacitet izvora napajanja nije adekvatan ili ako se radovi oko električnih instalacija ne izvrše pravilno, može doći do strujnog udara ili požara.
- Uvek instalirajte kolo i prekidač predviđenog napona.
  - Nepravilno ožičenje ili instalacija može izazvati požar ili strujni udar.
- Uređaj bi trebalo čuvati u dobro provetrenom prostoru gde veličina sobe odgovara površini sobe koja je navedena za rad. (za R32)
- Uređaj bi trebalo da bude smešten u sobi bez izvora paljenja koji rade neprestano (na primer: otvoreni plamen, upaljeni uređaj na gas ili uključeni električni grejač.)
- Svi otvori za ventilaciju moraju biti prohodni.
- Mehanički spojevi moraju da budu pristupačni radi održavanja.
- Da ne bi došlo do mešanja različitih vrsta rashladnih sredstava, proverite koja vrsta rashladnog sredstva se koristi u spoljnoj jedinici.
- Uređaj se instalira u skladu s nacionalnim propisima o ožičenju.

## **Rad**

- Nemojte ostavljati klima uređaj da dugo radi u uslovima velike vlažnosti vazduha ili kada su vrata ili prozor otvoreni.
  - Može doći do kondenzovanja vlage i vlaženja ili oštećenja nameštaja.
- Vodite računa da se kabl za napajanje ne izvuče ili ošteti tokom rada.
  - Postoji rizik od požara ili strujnog udara.
- Nemojte stavljati ništa preko kabla za napajanje.
  - Postoji rizik od požara ili strujnog udara.
- Tokom rada nemojte priključivati ili izvlačiti utikač napajanja.
  - Postoji rizik od požara ili strujnog udara.
- Nemojte dodirivati (koristiti) uređaj mokrim rukama.
  - Postoji rizik od požara ili strujnog udara.
- Nemojte ostavljati grejalicu ili druge aparate u blizini kabla za napajanje.
  - Postoji rizik od požara i strujnog udara.
- Nemojte dozvoliti da voda dospe do električnih delova.
  - Postoji rizik od požara, kvara uređaja ili strujnog udara.
- Nemojte skladištiti niti koristiti zapaljive gasove ili zapaljive materije u blizini uređaja.
  - Postoji rizik od požara ili kvara uređaja.
- Nemojte koristiti uređaj u hermetički zatvorenoj prostoriji dugo vremena.
  - Može doći do manjka kiseonika.
- Kada postoji curenje zapaljivog gasa, isključite dovod gasa i otvorite prozor radi ventilacije pre nego što uključite uređaj.
  - Nemojte koristiti telefon ili uključivati i isključivati prekidače. Postoji rizik od eksplozije ili požara.
- Ako se čuje neki neobičan zvuk, oseća miris ili iz uređaja izlazi dim. Isključite prekidač ili izvucite kabl za napajanje.
  - Postoji rizik od strujnog udara ili požara.
- Zaustavite uređaj i zatvorite prozor u slučaju oluje ili uragana. Ako je moguće, sklonite uređaj dalje od prozora pre dolaska uragana.
  - Postoji rizik od oštećenja imovine, kvara uređaja ili strujnog udara.

- okom rada, ne otvarajte usisnu rešetku uređaja. (Ne dodirujte elektrostatički filter ako ga jedinica ima.)
  - Postoji rizik od fizičkih povreda, strujnog udara ili kvara uređaja.
- Kada se uređaj natopi vodom (u poplavi ili upadne u vodu), obratite se ovlašćenom servisnom centru.
  - Postoji rizik od požara ili strujnog udara.
- Vodite računa da voda ne prodre u uređaj.
  - Postoji rizik od požara, strujnog udara ili oštećenja uređaja.
- S vremena na vreme provetrite uređaj kada radi istovremeno kada i šporet i sl.
  - Postoji rizik od požara ili strujnog udara.
- Prilikom čišćenja ili održavanja uređaja, isključite napajanje.
  - Postoji rizik od strujnog udara.
- Kada uređaj ne planirate da koristite duže vreme, izvucite kabl za napajanje ili isključite prekidač.
  - Postoji rizik od oštećenja uređaja ili kvara, ili nenamernog uključivanja.
- Vodite računa da niko ne nagazi spoljnu jedinicu ili padne na nju.
  - Može doći do povrede i oštećenja uređaja.
- Kada se mehanički priključci ponovo koriste u zatvorenom prostoru, treba obnovitizaptivne delove. (za R32)
- Kada se prošireni spojevi ponovo koriste unutra, prošireni deo bi trebalo da se ponovo proizvede. (za R32)
- Periodično (više od jednom godišnje) vodom treba očistiti prašinu ili čestice soli koje se natalože na izmenjivaču toplote.
- Nemojte koristiti sredstva za ubrzavanje postupka odmrzavanja ili za čišćenje, osim onih preporučenih od strane proizvođača.
- Nemojte bušiti ili spaljivati sistem za kruženje rashladnog sredstva.
- Imajte na umu da rashladna sredstva mogu da budu bez mirisa.

**⚠ OPREZ****Instalacija**

- Uvek proverite da nema curenja gasa (rashladnog sredstva) nakon montaže ili popravke uređaja.
  - Nizak nivo rashladnog sredstva može dovesti do kvara uređaja.
- Montirajte odvodno crevo da obezbedite da se voda pravilno odvodi.
  - Loš spoj može dovesti do curenja vode.
- Prilikom montaže uređaja, vodite računa o nivelisanju.
  - Da biste izbegli vibracije ili curenje vode.
- Nemojte instalirati uređaj na mestima gde bi buka ili vreo vazduh iz spoljne jedinice mogli da smetaju ljudima u okolini.
  - To može da izazove problem sa vašim susedima.
- Za podizanje ili transport uređaja, potrebno je dvoje ili više ljudi.
  - Vodite računa da ne dođe do povrede.
- Nemojte montirati uređaj na mestu gde će biti direktno izložen morskome vetru (sa kapljicama slane vode).
  - To može da izazove koroziju uređaja. Korozija, naročito na krilcima kondenzatora i isparivača, može da izazove kvar uređaja ili neefikasan rad.
- Svaka osoba koja se bavi radom na ili provaljivanjem u kolo rashladnog sredstvabi trebalo da poseduje važeći sertifikat od strane ovlašćenog organa zaprocenjivanje u okviru industrije, koji odobrava njihovu sposobnost za bezbednorukovanje rashladnim sredstvima u skladu sa specifikacijom procenjivanja koja je priznata u okviru industrije. (za R32)
- Uređaj bi trebalo da se čuva na način koji će pomoći da ne dođe do mehaničkog oštećenja.
- Cevi kroz koje prolazi rashladno sredstvo treba zaštititi ili zatvoriti da ne bi došlo do oštećenja.
- Fleksibilni konektori za rashladno sredstvo (kao što su spojni vodovi između unutrašnje i spoljne jedinice) koji mogu da se pomere tokom normalnog rada bi trebalo da budu zaštićeni od mehaničkog oštećenja.
- Instalacija cevovoda treba da bude svedena na minimum.
- Cevovod mora da bude zaštićen od fizičkih oštećenja.

- Lemljenje, varenje ili mehaničko spajanje treba izvršiti pre otvaranja ventila da bi se rashladnom sredstvu omogućilo da teče između delova rashladnog sistema.
- Demontaža jedinice, rukovanje sa rashladnim uljem i eventualno delovima treba da se vrši u skladu sa lokalnim i državnim standardima.
- Sredstva za isključivanje moraju da budu ugrađena u fiksno ožičenje u skladu sa pravilima o ožičenju.
- Nemojte da postavite jedinicu u potencijalno eksplozivnim atmosferama.
- (Samo za Australiju) Ovaj proizvod mora montirati stručni instalater.
- Nakon montaže proizvoda u prostorijama korisnika, uklonite svu ambalažu (uključujući ekspaniranu ili oblikovanu plastičnu ambalažu) i odgovorno reciklirajte ili odložite takvu ambalažu. Ambalažu od ekspanirane plastike nemojte odlagati u kućni otpad.

## **Rad**

- Ne izlažite kožu direktno hladnom vazduhu tokom dužeg vremenskog perioda. (Ne sedite na putu vazdušne struje.)
  - To može škoditi vašem zdravlju.
- Nemojte koristiti uređaj za posebne namene, poput konzerviranja hrane, umetničkih dela itd. To je korisnički klima uređaj, a ne precizni rashladni sistem.
  - Postoji rizik od oštećenja ili gubitka imovine.
- Nemojte blokirati usisni ili ispusni otvor za vazduh.
  - To može izazvati kvar uređaja.
- Za čišćenje koristite meku krpu. Nemojte koristiti grube deterdžente, razređivače i sl.
  - Postoji rizik od požara, strujnog udara ili oštećenja plastičnih delova uređaja.
- Nemojte dodirivati metalne delove uređaja kada uklanjate filter za vazduh. Veoma su oštri!
  - Postoji rizik od povrede.
- Nemojte gaziti po uređaju niti stavljati nešto na njega. (spoljne jedinice)
  - Postoji rizik od povrede i kvara uređaja.

- Filter uvek postavljajte na bezbedan način. Filter čistite svake dve nedelje ili češće ako je potrebno.
  - Zaprljan filter smanjuje efikasnost klima uređaja i može izazvati kvar ili oštećenje uređaja.
- Nemojte gurati ruke ili predmete u usisni ili ispusni otvor vazduha tokom rada uređaja.
  - Ima oštih i pokretnih delova koji mogu izazvati povrede.
- Nemojte da pijete vodu koja se ispusti iz uređaja.
  - Nije higijenski ispravna i može izazvati ozbiljne zdravstvene probleme.
- Koristite stabilnu stolicu ili merdevine prilikom čišćenja ili održavanja uređaja.
  - Potrudite se da izbegnete povrede.
- Zamenite sve baterije u daljinskom upravljaču novim baterijama istog tipa. Nemojte kombinovati nove i stare baterije različitih vrsta.
  - Postoji rizik od požara ili eksplozije.
- Nemojte dopunjavati ili otvarati baterije.  
Nemojte bacati baterije u vatru.
  - Mogu da izgore ili eksplodiraju.
- Ako vam tečnost iz baterija dospe na kožu ili odeću, dobro ih isperite čistom vodom. Nemojte koristiti daljinski ako su baterije isurele.
  - Hemikalije u baterijama mogu izazvati opekotine ili drugu opasnost po zdravlje.
- Ukoliko progutate tečnost iz baterija, operite zube i potražite pomoć lekara. Nemojte koristiti daljinski ako su baterije isurele.
  - Hemikalije u baterijama mogu izazvati opekotine ili drugu opasnost po zdravlje.
- Servisiranje bi trebalo da se obavlja na način koji je preporučio proizvođačopreme. Održavanje i popravka koji zahtevaju pomoć drugog kvalifikovanogosoblja treba da se obavlja pod nadzorom osobe koja je stručna u korišćenjuzapaljivih rashladnih sredstava. (za R32)
- Ako je kabl za napajanje oštećen, mora da ga zameni proizvođač, agent njegovog servisa ili osoba sa sličnim kvalifikacijama, kako bi se izbegla opasnost.

# Instalacija

Pažljivo pročitajte, a onda sledite korak po korak.

## Izbor najbolje lokacije

- Ako temperatura poraste preko 30 °C ili se vlažnost vazduha poveća preko RH 80 %, postavite još jedan sloj izolacije za unutrašnju jedinicu.
- ✱ Koristite staklenu vunu ili polietilensku penu i vodite računa da ima debljinu najmanje 10 mm.
- U blizini uređaja ne treba stavljati nikakav izvor toplote ili pare.
- Treba ukloniti sve prepreke kako ne bi ometale cirkulaciju vazduha.
- Mesto na kome će cirkulacija u prostoriji biti dobra.
- Mesto gde je lako omogućiti odvod vode.
- Mesto gde je obezbeđeno smanjenje buke.
- Nemojte postavljati uređaj pored vrata.
- Proverite da li ima praznog prostora, bez prepreka, na mestima označenim strelicama između uređaja i zida, plafona.
- Unutrašnja jedinica mora imati praznog prostora za održavanje.
- Osnovna instalacija za okrugli tip treba da se nalazi na pristupačnom mestu.
- Nemojte da postavite na nepristupačnom mestu kao što je struktura plafona.

### 1,2,4-Smerni

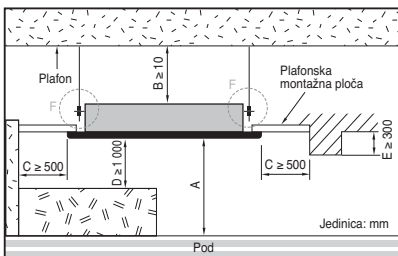

Modela		A
4-Smerni	1.6~10.0 kW	2 200 < A ≤ 3 600
	10.0~14.5 kW	2 500 < A ≤ 4 200
2-Smerni		2 200 < A ≤ 3 300
1-Smerni		2 200 < A ≤ 3 300

### Krug

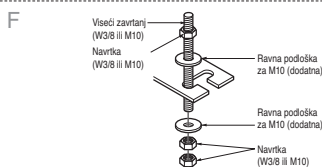
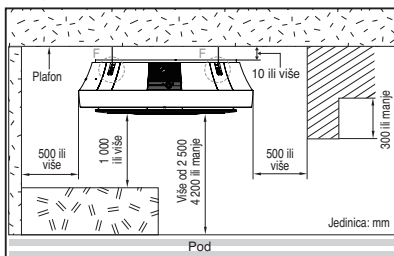

• Sledeće delove kupujete sami.

- ① Viseći zavrtnanj - W 3/8 ili M10
- ② Navrtka - W 3/8 ili M10
- ③ Opružni prsten - M10
- ④ Ravna podloška - M10

## ⚠ OPREZ

Kada se jedinica instalira u blizini mora, delovi mogu da zardaju od soli.

Treba preduzeti odgovarajuće anti-korozivne mere za instalacione delove (i jedinicu).

✱ Koristite prilagođeni sloj ili probušeni karton na dnu pakovanja kao sloj za instalaciju.



Prilagođeni list



ili  
pakovani probušeni karton na dnu

✱ Kod upotrebe donjeg sloja, koristite ga posle odvajanja instalacionog lista od pakovanja donjeg dela proizvoda upotrebom noža itd, kao na slici dole.

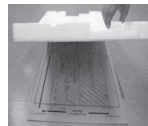

**Minimalna podna površina** (za R32)

- Uređaj bi trebalo instalirati, njime upravljati i čuvati ga u sobi čija je podna površina veća od minimalne površine.
- Iskoristite grafik tabele da odredite minimalnu površinu.

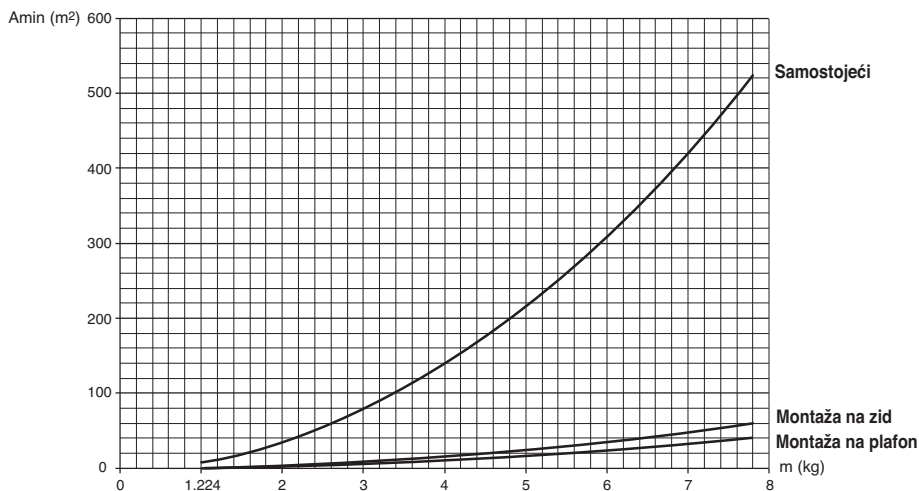

- m : Količina rashladnog sredstva u sistemu
- Količina rashladnog sredstva: fabričko punjenje rashladnog sredstva + dodatna količina rashladnog sredstva
- Amin : minimalno područje za postavljanje

Samostojeći		Samostojeći	
m (kg)	Amin (m <sup>2</sup> )	m (kg)	Amin (m <sup>2</sup> )
< 1.224	-	4.6	181.56
1.224	12.9	4.8	197.70
1.4	16.82	5	214.51
1.6	21.97	5.2	232.02
1.8	27.80	5.4	250.21
2	34.32	5.6	269.09
2.2	41.53	5.8	288.65
2.4	49.42	6	308.90
2.6	58.00	6.2	329.84
2.8	67.27	6.4	351.46
3	77.22	6.6	373.77
3.2	87.86	6.8	396.76
3.4	99.19	7	420.45
3.6	111.20	7.2	444.81
3.8	123.90	7.4	469.87
4	137.29	7.6	495.61
4.2	151.36	7.8	522.04
4.4	166.12		

Montaža na zid		Montaža na zid	
m (kg)	Amin (m <sup>2</sup> )	m (kg)	Amin (m <sup>2</sup> )
< 1.224	-	4.6	20.17
1.224	1.43	4.8	21.97
1.4	1.87	5	23.83
1.6	2.44	5.2	25.78
1.8	3.09	5.4	27.80
2	3.81	5.6	29.90
2.2	4.61	5.8	32.07
2.4	5.49	6	34.32
2.6	6.44	6.2	36.65
2.8	7.47	6.4	39.05
3	8.58	6.6	41.53
3.2	9.76	6.8	44.08
3.4	11.02	7	46.72
3.6	12.36	7.2	49.42
3.8	13.77	7.4	52.21
4	15.25	7.6	55.07
4.2	16.82	7.8	58.00
4.4	18.46		

Montaža na plafon		Montaža na plafon	
m (kg)	Amin (m <sup>2</sup> )	m (kg)	Amin (m <sup>2</sup> )
< 1.224	-	4.6	13.50
1.224	0.956	4.8	14.70
1.4	1.25	5	15.96
1.6	1.63	5.2	17.26
1.8	2.07	5.4	18.61
2	2.55	5.6	20.01
2.2	3.09	5.8	21.47
2.4	3.68	6	22.98
2.6	4.31	6.2	24.53
2.8	5.00	6.4	26.14
3	5.74	6.6	27.80
3.2	6.54	6.8	29.51
3.4	7.38	7	31.27
3.6	8.27	7.2	33.09
3.8	9.22	7.4	34.95
4	10.21	7.6	36.86
4.2	11.26	7.8	38.83
4.4	12.36		

## Dimenzija plafona i položaj višećeg zavrtnja

- Dimenzije papirnog modela za instaliranje su iste kao i dimenzije otvora na plafonu.

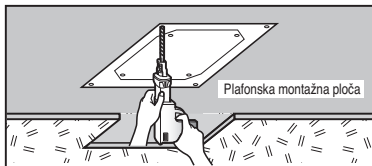
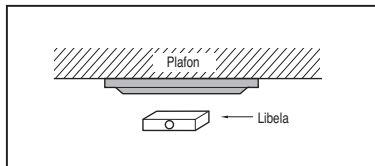

### 4-Smerni

#### TQ/TR kućište

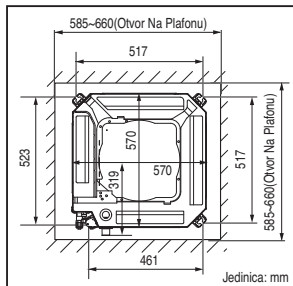

#### TM/TN/TP/TM-A/TP-B kućište

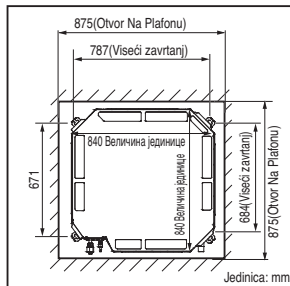

### 2-Smerni

#### TS kućište

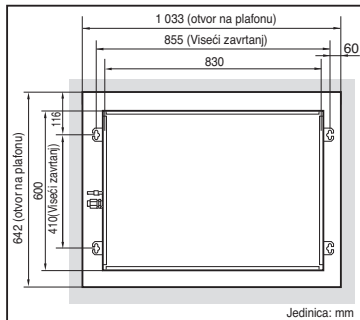

### Krug

#### TY kućište

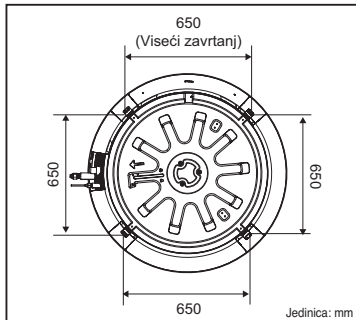

### 1-Smerni

#### TT kućište

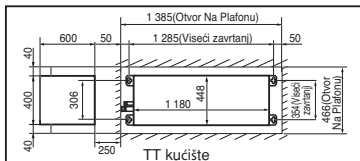

#### TU kućište

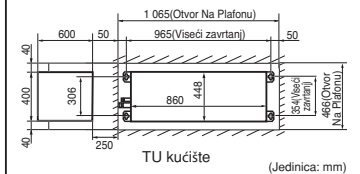

### <Vrsta : Okrugli>

Pričvrstite zavrtnj kako je prikazano na slici tako da se dekorativni panel ne pomera nakon instalacije proizvoda. (1. Mesto)

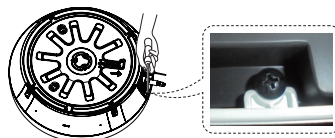

Zavrtnji za pričvršćivanje dekorativnog panela se nalaze u pakovanju dodatne opreme unutrašnje jedinice.

## ⚠ OPREZ

- Ovaj klima uređaj koristi drenažnu pumpu.
- Jedinicu postavite horizontalno, koristeći libelu.
- Tokom postavljanja vodite računa da ne oštetite električne kablove.

- Izaberite i obeležite položaj zavrtnja i rupa.
- Odredite položaj pričvrstnih zavrtnja malo ispod pravca odvoda vode nakon određivanja pravca postavljanja odvodnog creva.
- Probušite rupu za anker-zavrtnaj na zidu.

### OBAVEŠTENJE

- Izbegavajte sledeća mesta za postavljanje.
1. To može izazvati smanjenu efikasnost razmene toplote ili kvar drenažne pumpe usled pojave kapi kondenzovane vode. U takvim slučajevima, uradite sledeće:
    - Proverite da li je ventilacija dovoljna da pokupi sve štetne gasove iz te prostorije.
    - Obezbedite dovoljno rastojanje od kuhinje i klima uređaja, kako uređaj ne bi usisavao paru od ulja.
  2. Izbegavajte postavljanje na mestima gde se stvara para od ulja ili gvozdeni prah.
  3. Izbegavajte mesta gde se stvara zapaljivi gas.
  4. Izbegavajte mesta gde se stvara štetni gas.
  5. Izbegavajte mesta u blizini generatora frekvencije.

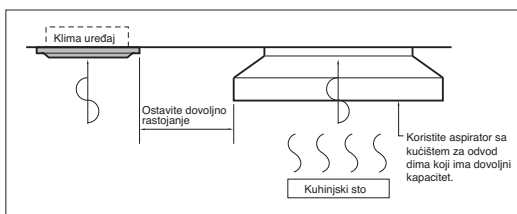

4-Smerni

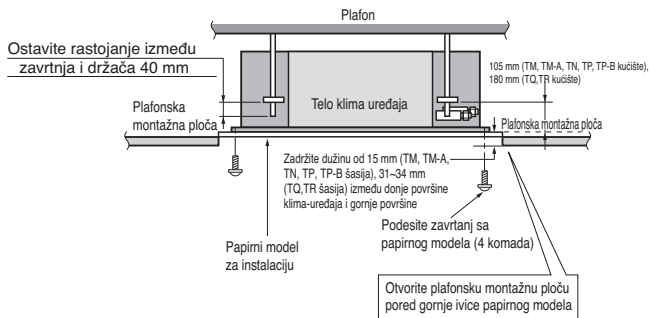

Krug

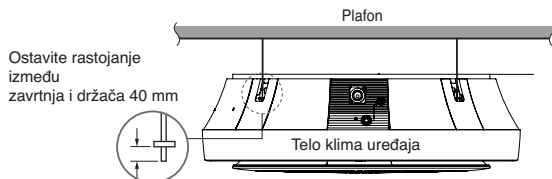

2-Smerni

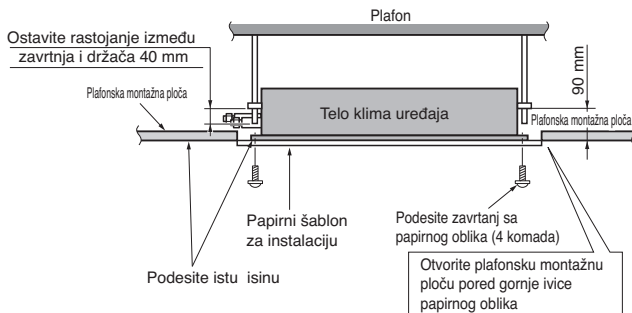

1-Smerni

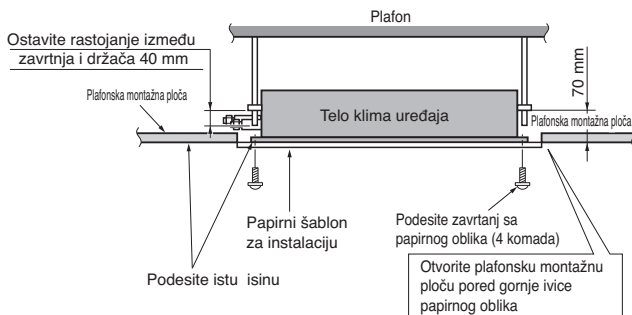

## ⚠ OPREZ

- Pritegnite navrtku i zavrtanj kako jedinica ne bi pala.
- Kada se mehanički priključci ponovo koriste u zatvorenom prostoru, treba obnoviti zaštitne delove. (za R32)
- Kada se prošireni spojevi ponovo koriste unutra, prošireni deo bi trebalo da se ponovo proizvede. (za R32)

### Povezivanje žica

#### 4-Smerni

- Povežite žice u priključke na kontrolnoj tabli, jednu po jednu, kako je predviđeno za povezivanje spoljne jedinice.
- Vodite računa da boja žica na spoljnoj jedinici i broj priključaka bude isti i na unutrašnjoj jedinici
- Preporučuje se ugradnja zaštitnog uređaja od strujnog curenja (RCD) sa nazivnom rezidualnom strujom ne većom od 30 mA.

<TM/TN/TP>

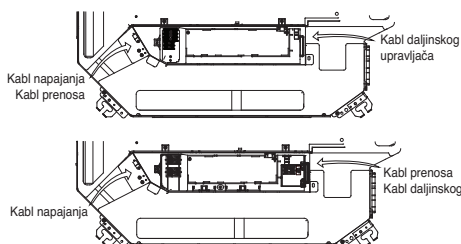

<TM-A/TP-B>

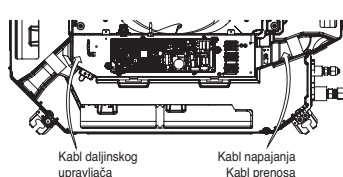

#### Krug

<TY>

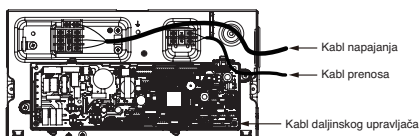
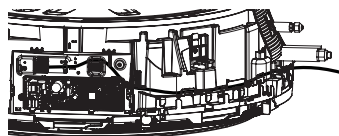

- Приликом повезивања ожиченог даљинског управљача, убаците свој конектор у кућиште "CN\_REMO" на главном ПЦБА и чврсто уметните кабл даљинског управљача помоћу кабла за спајање.

#### 4-Smerni

<TM/TN/TP>

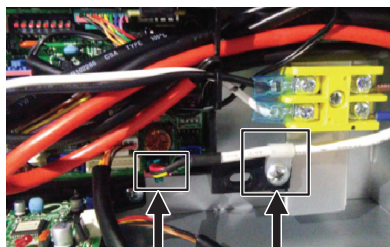

Конектор даљинског управљача (CN\_REMO)

Кабл за спајање

<TM-A/TP-B>

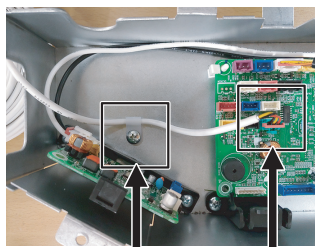

Кабл за спајање

Конектор даљинског управљача (CN\_REMO)

#### Krug

<TY>



Жични конектор даљинског управљача

## 4-Smerni

### • TQ/TR kućište

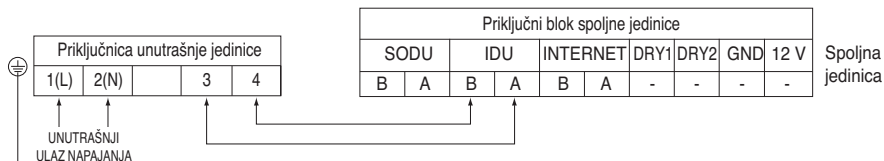

### • TM/TN/TP kućište

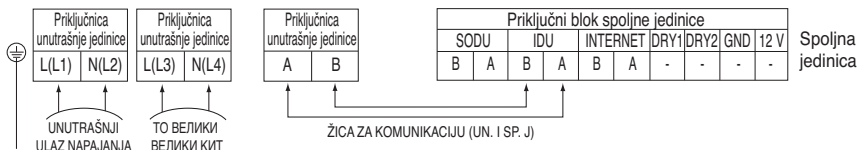

### • TM-A(\*A4) kućište

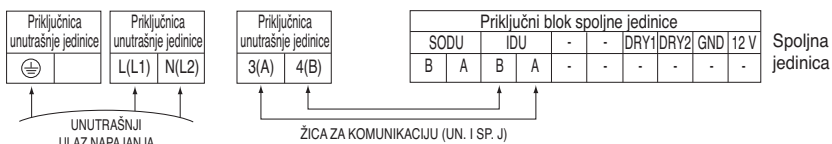

### • TM-A/TP-B(\*B4) kućište

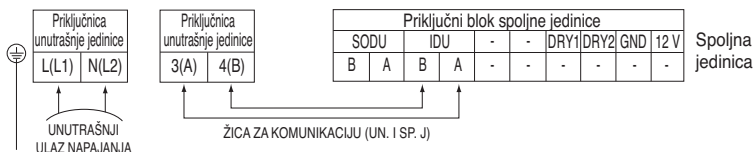

## Krug

### • TY kućište

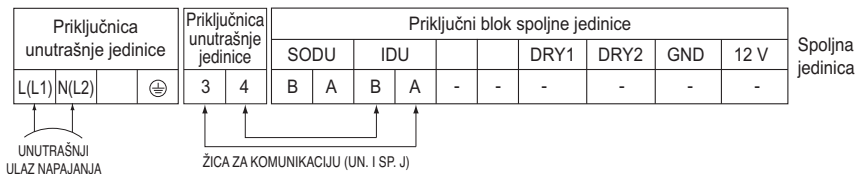

## 2-Smerni

### • TS kućište

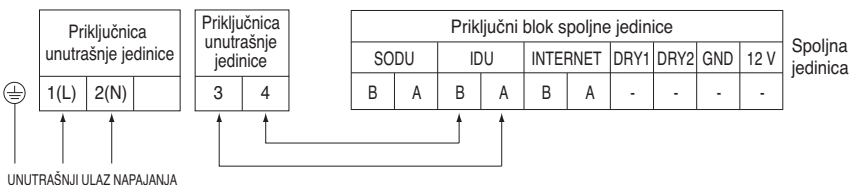

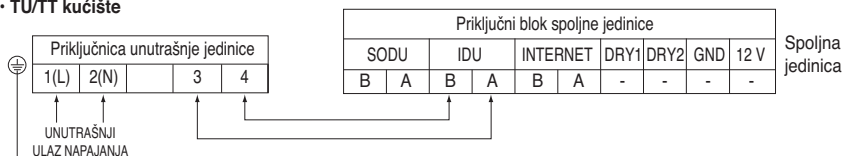
**1-Smerni****• TU/TT kućište**

※ Pozicija merenja otpora kod pogrešnog ožičenja. (TY / 4 / 2 / 1-Smerni)

※ Za instalaciju proizvoda, cevi i žice treba kupiti odvojeno.

• Kabl za komunikaciju i kabl za napajanje (TY / 4 / 2 / 1-Smerni)

1. Kabl za komunikaciju : CVV-SB 1.0~1.5x2C
2. Kabl za napajanje : H07RN-F 1.5x3C

**! UPOZORENJE**

Pazite da šrafovi klema nisu labavi.

**! OPREZ**

Kabl napajanja spojen na aparat treba da se bira prema sledećim specifikacijama.

**! OPREZ**

Nakon potvrđivanja navedenih uslova, pripremite kablove na sledeći način:

1) Uvek namenite posebni izvor napajanja za klima uređaj.

Što se tiče načina povezivanja žica, pratite dijagram za napajanje koji se nalazi sa unutrašnje strane kontrolnog poklopca.

2) Između izvora napajanja i jedinice postavite prekidač za napajanje.

3) Zavrtnji koji se koriste prilikom povezivanja kablova u kućištu sa elektro-opremom mogu se olabaviti usled vibracija koje ima jedinica tokom transporta. Proverite ih i potvrdite da li su čvrsto pritegnuti. (Ako nisu, može doći do nagorevanja kablova.)

4) Proverite specifikaciju izvora napajanja

5) Proverite da li je dovoljno električno napajanje.

6) Vodite računa da početni napon bude veći od 90 procenata od predviđenog napona označenog na identifikacionoj pločici.

7) Proverite da li je debljina kabla kao ona koja je navedena u specifikaciji za izvor napajanja. (Naročito obratite pažnju na odnos dužine i debljine kabla.)

8) Nemojte postavljati zaštitnu strujnu sklopku na mestima gde ima vlage.

Voda ili vlaga mogu da izazovu kratke spojeve.

9) Usled pada napona može doći do sledećih problema:

- Vibriranja magnetnog prekidača, oštećenja kontaktne tačke, izbacivanja osigurača, prekida normalnog rada uređaja za zaštitu od preopterećenja.
- Kompresor nije priključen na pravilno početno napajanje.

**PODUČAVANJE**

Pokažite kupcu rad uređaja i postupke održavanja, koristeći priručnik za korišćenje (nakon čišćenja filtera, provere temperature itd.)

## Postavljanje dekorativne maske (4-Smerni)

**Dekoratívna maska ima svoj smer postavljanja.**

**Pre postavljanja dekorativne maske, uvek uklonite papirni šablon.**

1. Privremeno pričvrstite dva pričvrtna zavrtnja dekorativne maske (šestougaoni zavrtnj M5) na samoj jedinici. (Pritegnite za oko 10 mm po dužini.) Pričvrtni zavrtnji (šestougaoni zavrtnj M5) dostavljaju se u kutiji sa unutrašnjom jedinicom.
2. Uklonite rešetku na usisnom otvoru sa dekorativne maske. (Uklonite kuku za kabl rešetke na usisnom otvoru.)
3. Zakačite otvor na dekorativnoj maski (○→) na zavrtnje pričvršćene u prethodnom koraku i povucite masku dok zavrtnji ne dopru do ivice otvora.
4. Pritegnite do kraja dva privremeno pričvršćena zavrtnja i preostala dva zavrtnja. (ukupno 4 zavrtnja)
5. Povežite priključak za motor koji pokreće krlca i priključak za displej.
6. Nakon pritezanja zavrtnja, postavite rešetku preko usisnog otvora (uključujući i filter za vazduh).

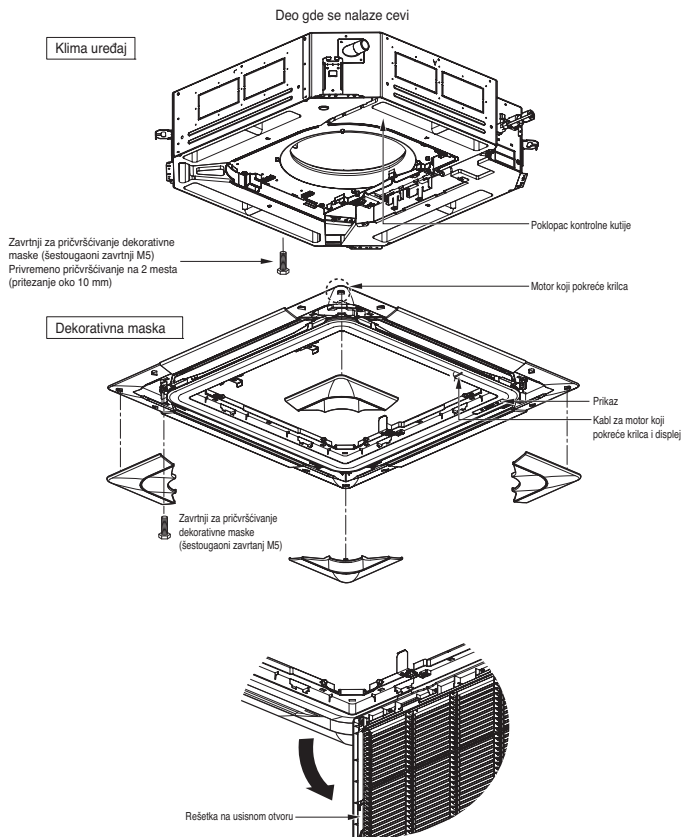

### **⚠ OPREZ**

**Pravilno postavite dekorativnu masku. Curenje hladnog vazduha izaziva kondenzaciju. ↗ Kapi vode padaju.**

#### Dobar primer

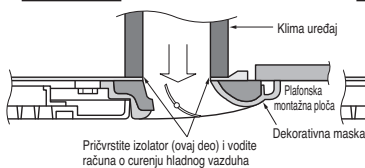

#### Loš primer

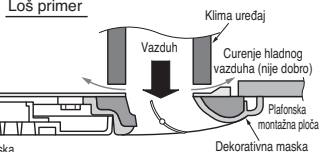

Privrtite izolator (ovaj deo) i vodite računa o curenju hladnog vazduha

## Postavljanje dekorativne maske (2-Smerni)

**Dekorativna maska ima svoj smer postavljanja.**

**Pre postavljanja dekorativne maske, uvek uklonite papirni šablon.**

1. Privremeno pričvrstite dva pričvrtna zavrtnja dekorativne maske (šestougaoni zavrtnj M5) na samoj jedinici. (Pritegnite za oko 10 mm po dužini.) Pričvrtni zavrtnji (šestougaoni zavrtnj M5) dostavljaju se u kutiji sa unutrašnjom jedinicom.
2. Uklonite rešetku na usisnom otvoru sa dekorativne maske. (Uklonite kuku za kabl rešetke na usisnom otvoru.)
3. Zakačite otvor na dekorativnoj maski (○→) na zavrtnje pričvršćene u prethodnom koraku i povucite masku dok zavrtnji ne dopru do ivice otvora.
4. Pritegnite do kraja dva privremeno pričvršćena zavrtnja i preostala dva zavrtnja. (ukupno 4 zavrtnja)
5. Povežite priključak za motor koji pokreće krilca i priključak za displej.
6. Nakon pritezanja zavrtnja, postavite rešetku preko usisnog otvora (uključujući i filter za vazduh).

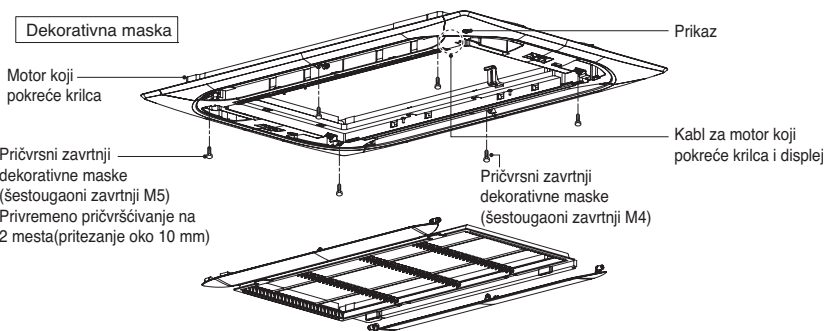
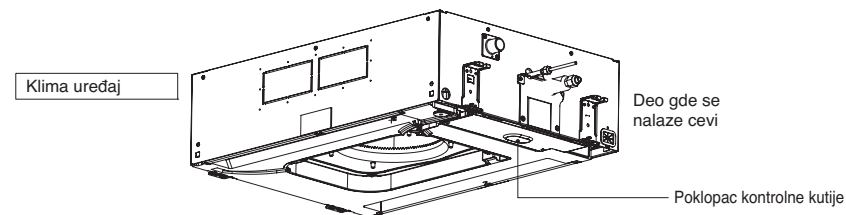

### ⚠ OPREZ

**Pravilno postavite dekorativnu masku. Curenje hladnog vazduha izaziva kondenzaciju. ↗ Kapi vode padaju.**

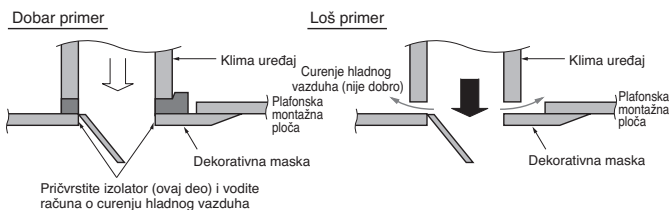

## Postavljanje dekorativne maske (1-Smerni)

**Dekorativna maska ima svoj smer postavljanja.**

**Pre postavljanja dekorativne maske, uvek uklonite papirni šablon.**

1. Otvorite otvor za ispušt vazduha i izvucite bočne poklopce.
2. Uklonite masku usisnog otvora sa dekorativnog panela.
3. Zakačite dekorativnu masku na unutrašnju jedinicu pomoću kuka koje se nalaze na poledini dekorativne maske sa obe strane.
4. Postavite žice tako da ne budu zaglavljene između dekorativne maske i unutrašnje jedinice.
5. Pritegnite 7 pričravnih zavrtnja. (7, 9, 12 kBTu : 6 zavrtnja)
6. Povežite priključak za motor koji pokreće krilca, priključak za displej i priključak za masku na usisnom delu.
7. Postavite masku na usisnom delu (uključujući i filter za vazduh) i bočne poklopce.

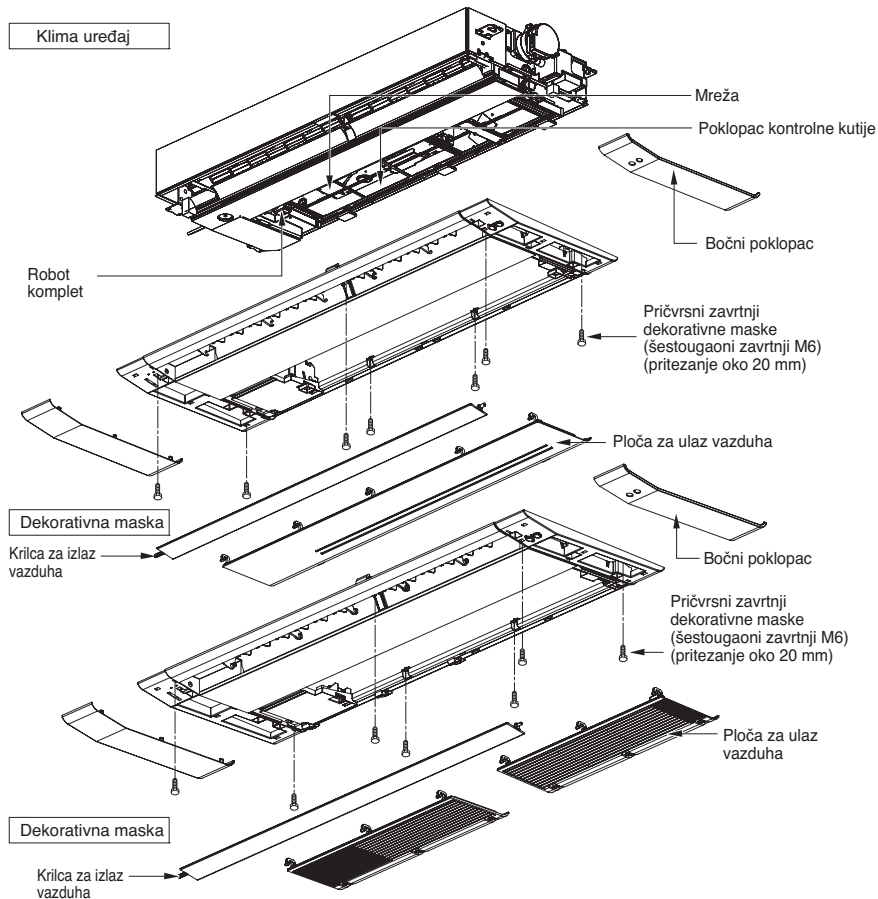

### ⚠ OPREZ

**Pravilno postavite dekorativnu masku. Curenje hladnog vazduha izaziva kondenzaciju. ☞ Kapi vode padaju.**

**Dobar primer**

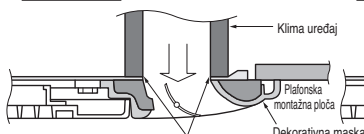

Privrstite izolator (ovaj deo) i vodite računa o curenju hladnog vazduha

**Loš primer**

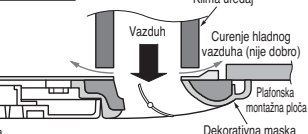

## Odvodno crevo

- Odvodna cev mora imati pad nadole (1/50 do 1/100): vodite računa da ne savijate cev gore-dole da sprečite protok vode u suprotnom smeru.
- Prilikom povezivanja odvodnih cevi, vodite računa da ne koristite prekomernu silu na drenažni otvor na unutrašnjoj jedinici.
- Spoljni prečnik spoja odvodne cevi na unutrašnjoj jedinici je 32 mm.

Materijal od koga su napravljene cevi: cev i armatura cevi od polivinil hlorida VP-25

- Obavezno postavite toplotnu izolaciju odvodne cevi.

Materijal za toplotnu izolaciju: polietilenska pena debljine više od 8 mm.

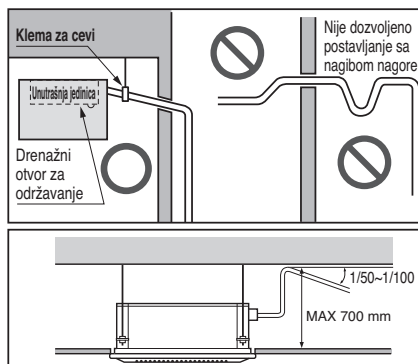

SRPSKI

## Testiranje odvoda vode

Klima uređaj ima drenažnu pumpu da odvod vode.

Rad drenažne pumpe testirajte na sledeći način:

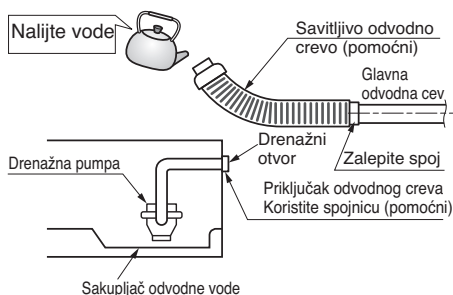

- Prikjučite glavnu odvodnu cev sa spoljne strane i ostavite je tako sve dok ne završite testiranje.
- Nalijte vode u savitljivo odvodno crevo i proverite da li ima curenja na cevi.
- Obavezno proverite da li drenažna pumpa normalno radi i da nema ometanja drugih električnih uređaja kada završite povezivanje kablova.
- Kada završite testiranje, priključite savitljivo odvodno crevo u unutrašnju jedinicu.

## ⚠ OPREZ

Savitljivo odvodno crevo koje ste dobili ne treba savijati niti šrafiti. Savojevo ili zavijeno crevo može prouzrokovati curenje vode.

### <Primer montaže sifona>

Ako je isporučeno savitljivo crevo od 200~300 mm.

Ako je isporučeno savitljivo crevo od 800 mm.

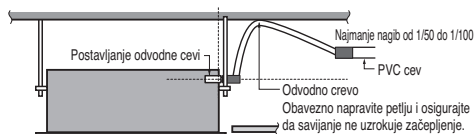
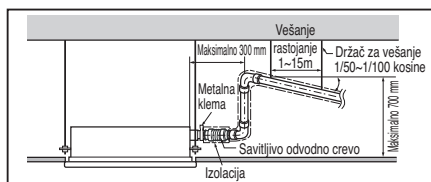

\* Montaža i izgled proizvoda mogu da se razlikuju u zavisnosti od vrste unutrašnje jedinice.

## Pažnja

1. Moguća visina kraja odvodnog creva je do 700 mm.  
Znači, mora biti postavljeno na visino ispod 700 mm.
2. Odvodno crevo postavite sa padom od 1/50~1/100.  
Vodite računa da nigde nema odvoda koji ide nagore ili u suprotnom smeru.

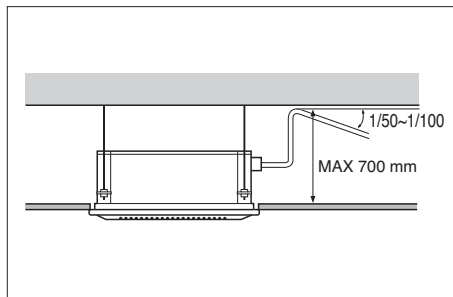

3. Toplotni izolator debljine 5 mm ili više nalazi se oko odvodne cevi.
4. Nije dozvoljeno postavljanje sa nagibom nagore.
5. Obavezno proverite da li drenažna pumpa normalno radi i da nema ometanja drugih električnih uređaja kada završite povezivanje kablova.

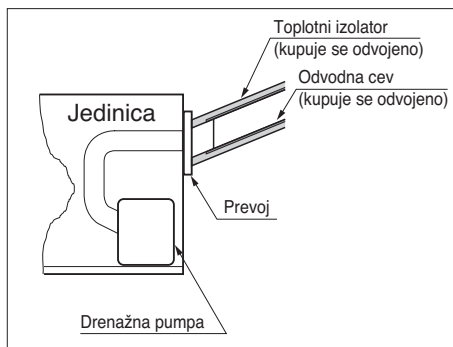

## Izbor visine plafona

Unutrašnja jedinica plafonskog tipa je dostupna za podešavanje unutrašnje brzine protoka vazduha tako da instalater podese žičani daljinski upravljač za bolji rad. Molimo, izaberite nivo visine iz donje table.

<Tabela izbora visine plafona>

Visina plafona			Opis
1.6~10.0 kW		10.0~14.5 kW	
1,2-Smerni	4-Smerni	4-Smerni, Krug	
1.8 ~ 2.0 m	2.0 ~ 2.3 m	2.5 ~ 2.7 m	Smanjite unutrašnju brzinu protoka vazduha 1 sa standardnog nivoa
2.0 ~ 2.4 m	2.3 ~ 2.7 m	2.7 ~ 3.2 m	Postavite unutrašnju brzinu protoka vazduha kao standardni nivo
2.4 ~ 2.8 m	2.7 ~ 3.1 m	3.2 ~ 3.6 m	Povećajte korak unutrašnje brzine protoka vazduha 1 sa standardnog nivoa
2.8 ~ 3.3 m	3.1 ~ 3.6 m	3.6 ~ 4.2 m	Povećajte korak unutrašnje brzine protoka vazduha 2 sa standardnog nivoa

Funkcija visine plafona 'Veoma visoko' možda ne postoji zavisno od unutrašnje jedinice.

Za detalje, pogledajte priručnik proizvođača.

## Podešenje DIP prekidača

### 1. Unutrašnja jedinica

	Funkcija	Opis	Isključen	Uključen	Podrazumevano
Prekidač 1	Komunikacija	Nije primenljivo (podrazumevano)	-	-	Isključeno
Prekidač 2	Ciklus	Nije primenljivo (podrazumevano)	-	-	Isključeno
Prekidač 3	Upravlj. grupom	Izbor glavnog ili pomoćnog	Glavna	Pomoćna	Isključeno
Prekidač 4	Režim suvog kontakta	Izbor režima suvog kontakta	Ožičeni/bežični daljinski upravljač Izbor ručnog ili automatskog režima	Automatski	Isključeno
Prekidač 5	Instalacija	Neprekidni rad ventilatora	Isključivanje neprekidnog rada	-	Isključeno
Prekidač 6	Povezivanje grejača	Nije primenljivo	-	-	Isključeno
Prekidač 7	Povezivanje ventilatora	Izbor povezivanja ventilatora	Isključivanje povezivanja	Radi	Isključeno
	Izbor krilca (konzola)	Izbor krilca sa gornje/donje strane	Krilca sa gornje i donje strane	Samo krilca sa gornje strane	
	Izbor područja	Izbor tropskog područja	Opšti model	Tropski model	
Prekidač 8	Ostalo	Rezervni	-	-	Isključeno

### OPREZ

Za Multi V modele, preklopni prekidači 1, 2, 6 i 8 moraju biti isključeni.

## Podešavanje upravljanja grupom

### 1. Upravljanje grupom 1

#### ■ Ožičeni daljinski upravljač 1 + standardne unutrašnje jedinice

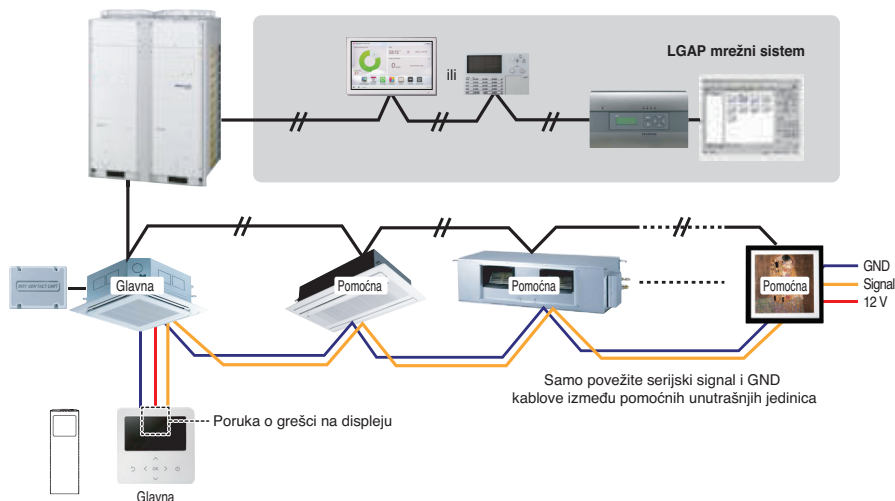

#### ■ DIP prekidač u PCB (unutrašnje jedinice kasete i lepljive trake)

① Podešavanje glavne jedinice  
- Br. 3 isključeno

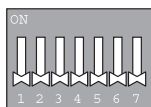

② Podešavanje pomoćne jedinice  
- Br. 3 uključeno

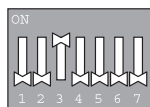

#### DIP prekidač unutrašnje jedinice

Neki proizvodi nemaju DIP prekidač na PCB. Nije moguće podesiti unutrašnje jedinice na glavnu ili podređenu pomoću bežičnog daljinskog upravljača umesto DIP prekidača.

Za detalje ovog podešavanja, molimo da pogledate priručnik bežičnog daljinskog upravljača.

**1. Moguće je povezati do 16 unutrašnjih jedinica (maks.) na jednom ožičenom daljinskom upravljaču.**

Podesite samo jednu unutrašnju jedinicu kao glavnu, a ostale kao pomoćne.

**2. Moguće je povezati sa svakim tipom unutrašnjih jedinica.**

**3. Moguće je istovremeno koristiti bežični daljinski upravljač.**

**4. Moguće je povezati se sa svim kontaktom i centralnim upravljačem istovremeno.**

- Glavna unutrašnja jedinica može da prepozna samo suvi kontakt i centralni upravljač.

**5. U slučaju da dođe do bilo kakvih grešaka na unutrašnjoj jedinici, šifra greške je prikazana na žičanom daljinskom upravljaču.**

Moguće je kontrolisati druge unutrašnje jedinice sem jedinica s greškom.

- \* Moguće je povezati unutrašnje jedinice od februara 2009.
- \* Ako ne podesite glavnu/pomoćne jedinice, može doći do kvara.

\* U slučaju grupne kontrole, moguće je koristiti sledeće funkcije.

- izbor rada, zaustavljanja ili režima
- podešenja temperature i provera sobne temperature
- trenutna promena vremena
- kontrola protoka (visoka/srednja/niska)
- Podešenja rezervacije

Nije moguće koristiti neke funkcije.

## 2. Upravljanje grupom 2

### ■ Ožičeni daljinski upravljači + standardne unutrašnje jedinice

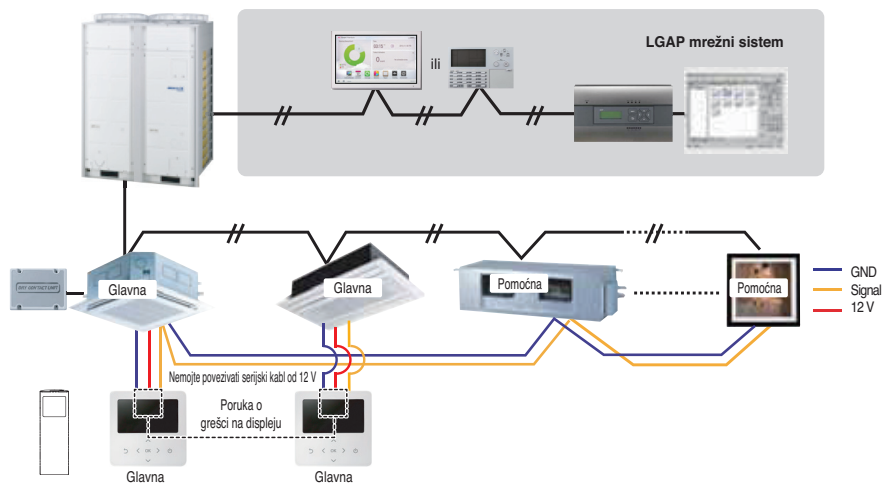

- \* Moguće je kontrolisati 16 unutrašnjih jedinica (maks.) s glavnim žičanim daljinskim upravljačem.
- \* Pored toga, isto je kao s Grupnom kontrolom 1.

### 3. Upravljanje grupom 3

#### ■ Kombinovano povezivanje unutrašnjih jedinica i jedinice za dovod svežeg vazduha

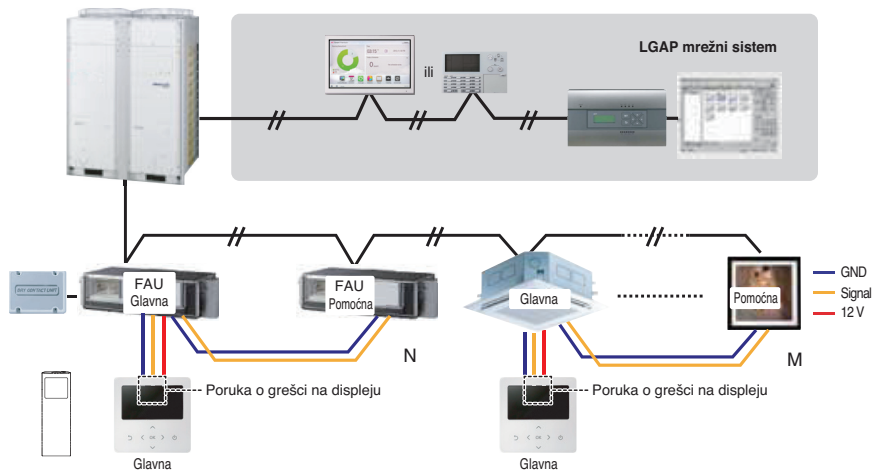

\* U slučaju spajanja sa standardnom unutrašnjom jedinicom i jedinicom za ulaz svežeg vazduha, odvojite jedinicu za ulaz svežeg vazduha od standardnih jedinica. ( $N, M \leq 16$ ) (Jer je podešavanje temperature različito.)

\* Pored toga, isto je s Grupnom kontrolom 1.



\* FAU: Jedinica za dovod svežeg vazduha  
Standard: Standardna unutrašnja jedinica

## 4. 2 Daljinski upravljač

### ■ Ožičeni daljinski upravljač 2 + unutrašnja jedinica 1

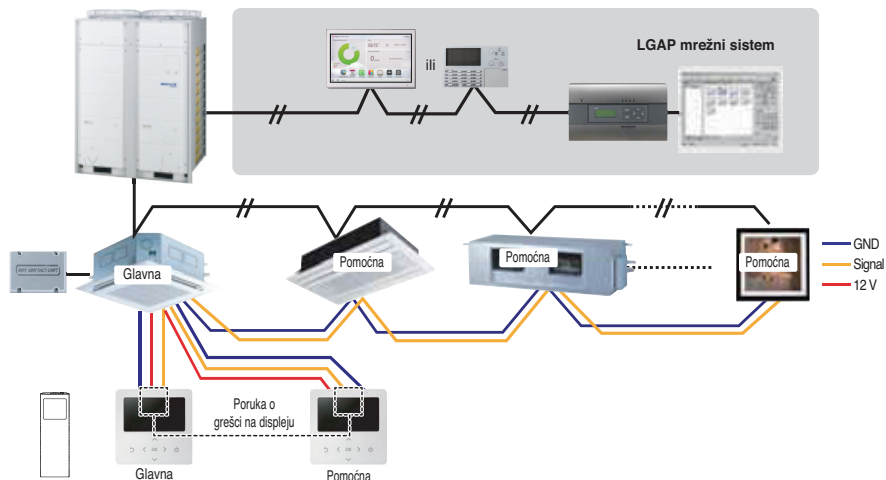

#### 1. Moguće je spajanje dva žičana daljinska upravljača (maks.) s jednom unutrašnjom jedinicom.

Postavite samo jednu unutrašnju jedinicu na Glavnu, a ostale na Podređene.

Postavite samo jedan žičani daljinski upravljač na Glavni, a ostale na Podređene.

#### 2. Na svaki tip unutrašnje jedinice je moguće povezati dva daljinska upravljača.

#### 3. Moguće je istovremeno koristiti bežični daljinski upravljač.

#### 4. Moguće je povezati se sa suvim kontaktom i centralnim upravljačem istovremeno.

#### 5. U slučaju da dođe do bilo kakvih grešaka na unutrašnjoj jedinici, šifra greške je prikazana na žičanom daljinskom upravljaču.

#### 6. Nema ograničenja za funkcije unutrašnjih jedinica.

## 5. Dodatni pribor za podešavanje upravljanja grupom

Moguće je podesiti upravljanje grupom pomoću dole navedenog pribora.

Unutrašnja jedinica 2 EA + ožičeni daljinski upravljač 1 EA	Unutrašnja jedinica 1 EA + ožičeni daljinski upravljač 2 EA
<p>✱ Kabel PZCWRCG3 korišten za povezivanje</p> <p>Glavna Pomoćna PZCWRCG3 Glavna</p>	<p>✱ Kabel PZCWRC2 korišten za povezivanje</p> <p>PZCWRC2 Glavna Pomoćna</p>

### ⚠ OPREZ

- Primenite potpuno oklopljeni nezapaljivi vodič u slučaju da lokalni zakoni o građenju zahtevaju upotrebu plenum kabela.

## Oznaka modela

ARN U 48 G TM C 4

Serijski broj

Kombinacije funkcija

A/B: osnovna funkcija L: neo plazma (postavljena na zid)

C/D: plazma (plafon orman)

Ime šasije

4-Smerni : TM, TM-A, TN, TP, TP-B

2-Smerni : TL, TS

1-Smerni : TT, TU

Krug : TY

Električne granične vrednosti

3: 1Ø, 208/230 V, 60 Hz

G: 1Ø, 220 - 240 V, 50 Hz/1Ø, 220 V, 60 Hz

Ukupan kapacitet rashlađivanja u Btu/h

Pr.) 5 000 Btu/h → '05' 18 000 Btu/h → '18'

Kombinacija pumpe sa pretvaračem i pumpe za isključivo rashlađivanje ili grejanje

N: AC pretvarač i H/P V: AC pretvarač i C/O

U: DC pretvarač i H/P i C/O

**MULTIV** sistem sa unutrašnjom jedinicom koji koristi R32/R410A

※ LGETA:U Pr.) URN

## Buka koja se prenosi vazduhom

A-ponderisani nivo zvučne snage koju emituje ovaj proizvod je ispod 70 dB.

\*\* Nivo buke može da varira, u zavisnosti od mesta.

Navedene cifre su nivo emisije i nisu nužno nivoi bezbednog rada.

Iako postoji korelacija između emisije i izloženosti nivoima, ovo ne može da se koristi pouzdano da se utvrdi da su ili nisu potrebne dodatni mere predostrožnosti.

Faktor koji utiče na stvarni nivo izloženosti zaposlenih obuhvata karakteristike radne prostorije i druge izvore buke, odnosno broja opreme i drugih susednih procesa i dužina vremena u kojoj je rukovalac izložen buci. Takođe, dozvoljeni nivo izloženosti može da varira od zemlje do zemlje.

Ove informacije, međutim, omogućiće korisniku opreme da napravi bolju procenu opasnosti i rizika.

## Granična koncentracija

Granična koncentracija je granica koncentracije freon gasa pri čemu se mogu preduzeti momentalne mere ukoliko dođe do curenja gasa a da pritom ne dođe do povreda ljudskog tela. Jedinica granična koncentracija je kg/m<sup>3</sup> (težina freon gasa prema zapremini vazduha) radi lakšeg izračunavanja

Granična koncentracija: 0.44 kg/m<sup>3</sup> (R410A)

### ■ Izračunajte koncentraciju rashladnog sredstva

Koncentracija rashladnog sredstva = 
$$\frac{\text{Ukupna količina dopunjenog rashladnog sredstva u prostoriji za rashladno sredstvo (kg)}}{\text{Kapacitet najmanje sobe gde je instalirana najmanja jedinica (m}^3\text{)}}$$





Manufacturer :

LG Electronics Inc.

84, Wanam-ro, Seongsan-gu, Changwon-si, Gyeongsangnam-do, KOREA

UK Importer : LG Electronics U.K. Ltd

Velocity 2, Brooklands Drive, Weybridge, KT13 0SL

Eco design requirement

• The information for Eco design is available on the following free access website.

<https://www.lg.com/global/support/cedoc/cedoc>