

사용설명서

LG CineBeam

DLP Projector

제품의 안전하고 편리한 사용을 위해 반드시 제품을 사용하기 전에 사용설명서를 읽어주세요.

PF510Q



자세한 사용 방법은 LG전자 홈페이지를
참조하세요. 스마트 기기로 QR코드를
인식하면 빠르게 찾을 수 있습니다.

www.lge.co.kr

P/NO : SAC38519017 (2208-REV00)

목차

준비하기

설치하기

- 11 천장 설치하기
- 12 삼각대를 이용한 프로젝터 설치하기
- 13 화면 크기별 투사 거리
- 15 투사화면의 초점 조정하기
- 16 켄싱턴 도난방지 장치 설치하기

리모컨 사용하기

- 17 리모컨 건전지 끼우기
- 18 리모컨 기능 보기

외부기기 연결하기

- 20 HDMI 케이블 연결하기
- 21 헤드폰 연결하기
- 22 스마트기기 (스마트폰, 태블릿 등)를 유선으로 연결하기

안전을 위해 주의하기

고장 신고 전 확인하기

- 31 프로젝터 안전 점검
- 32 문제 해결하기

정보 확인하기

- 34 제품 규격
- 35 지원되는 HDMI 모드
- 37 무선 모듈(LGSBWAC03) 제원
- 38 라이선스
- 38 오픈 소스 안내 정보
- 39 기타 규격
- 40 안전 규격 기호

본 사용설명서는 공용으로 제작되어 구입한 제품과 다른 이미지나 내용이 포함되어 있을 수 있습니다.

본 사용설명서는 회사 사정에 따라 변경될 수 있습니다.

준비하기

그림은 실물과 다를 수 있습니다.

부속품

부속품을 확인하세요.

각종 부속품은 제품의 품질향상을 위해 예고 없이 변경될 수 있으며, 새로운 부속품이 추가되거나 삭제될 수 있습니다.



리모컨
AA 건전지 2개



사용설명서



AC-DC 어댑터



전원 코드

- HDMI 입력/USB 입력 단자에 HDMI 케이블/USB 케이블 또는 USB 플래시 드라이브를 연결할 때는 폭 18 mm, 세로 길이 10 mm 이하의 제품을 사용하세요. 사용할 USB 케이블이나 USB 플래시 드라이브 사이즈가 프로젝터의 USB 단자와 사이즈가 맞지 않을 경우 USB 2.0을 지원하는 연장 케이블을 사용하세요.
- USB를 동시에 2개 연결할 때에는 세로 길이가 8.5 mm 미만인 것을 사용하세요.
- HDMI 로고가 들어가 있는 인증된 케이블을 사용하세요.
- 권장하는 HDMI 케이블 유형 (3 m 이하)
 - 초고속 HDMI[®]/TM 케이블

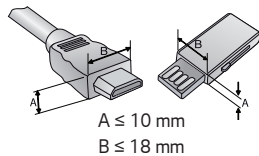

별매품

별매품 구매는 전자 상가 또는 인터넷 쇼핑몰에서 구매하거나 판매점 (제품 구입처)에 문의하세요.

각종 별매품은 제품의 품질향상을 위해 예고 없이 변경되는 수가 있으며, 새로운 별매품이 추가될 수도 있습니다.



프로젝터 시청용
스크린



삼각대

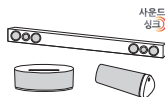

LG 오디오 기기



HDMI 케이블

각 부분의 이름

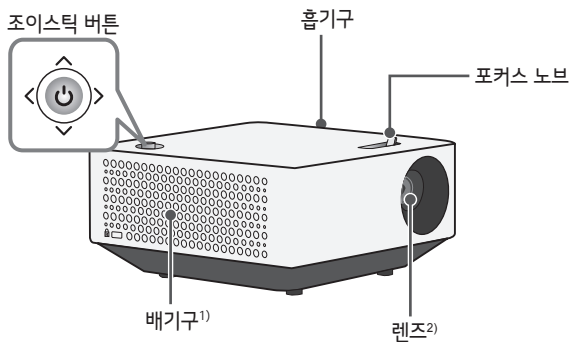

- 1) 배기 방향으로 고열이 발생하므로 배기 방향에서 사용하지 마세요.
- 2) 프로젝터 사용 중 렌즈를 만지지 마세요. 렌즈를 손상할 우려가 있습니다.
(날카로운 것으로 렌즈를 손상하지 않도록 주의하세요.)

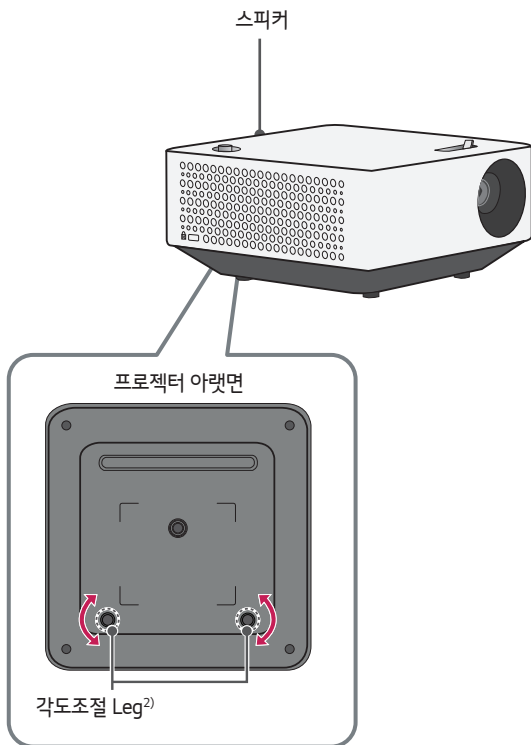

1) 각도를 조절하려면 각도조절 Leg를 좌우로 돌려 사용하세요.

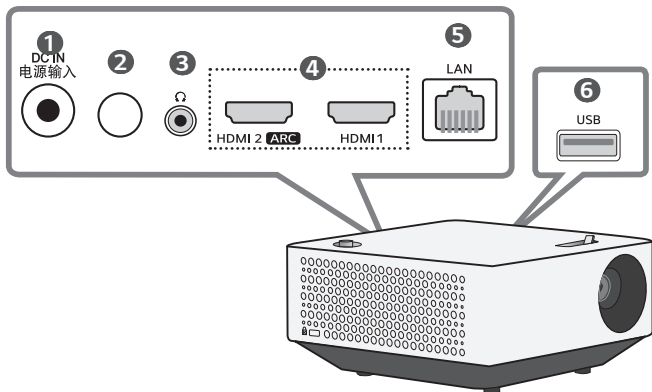

- ❶ DC IN电源输入 (DC 입력 단자)
- ❷ 리모컨 수신부
- ❸ 🎧 (헤드폰 단자)
- ❹ HDMI 단자
- ❺ LAN 단자
- ❻ USB 단자

조이스틱 버튼 사용하기

버튼을 누르거나 조이스틱을 상, 하, 좌, 우로 움직여 프로젝터를 작동 할 수 있습니다.

간편 기능



전원 켜짐

프로젝터가 꺼진 상태에서 조이스틱 버튼을 한번 눌렀다 놓습니다.



전원 꺼짐 (길게 누름)

프로젝터가 켜진 상태에서 조이스틱 버튼을 3초 이상 눌렀다 놓습니다.



음량 조절

조이스틱 버튼을 상, 하로 움직여 음량을 조절할 수 있습니다.



상/하/좌/우

조이스틱 버튼을 상/하/좌/우로 움직여 기능을 설정하거나, 커서를 이동할 수 있습니다.

✓ 알아두기

- 조이스틱 버튼을 상, 하, 좌, 우로 움직일 때 버튼을 누르지 않도록 주의하세요. 조이스틱 버튼을 누르고 움직일 경우 음량 및 방향이 조절되지 않을 수 있습니다.

메뉴 보기

프로젝터가 켜진 상태에서 조이스틱 버튼을 한번 누르세요.

조이스틱 버튼을 상, 하, 좌, 우로 움직여 메뉴를 선택할 수 있습니다. 원하는 메뉴로 이동 후 조이스틱 버튼을 한번 누르면 해당 메뉴가 선택됩니다.

 프로젝터의 전원을 끕니다.

 외부입력을 변경합니다.

 메뉴 창을 닫습니다.

 설정 메뉴를 보여줍니다.

프로젝터 상태 표시등

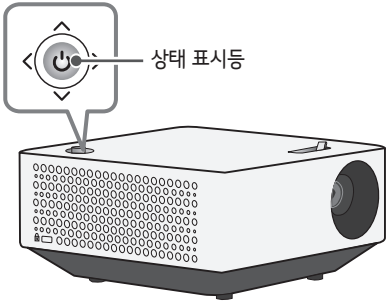

프로젝터 상태 표시등	
적색	전원 대기 상태
꺼짐	전원 공급된 상태에서 동작 중일 때

설치하기

천장 설치하기

경고

천장 설치 시 프로젝터의 낙하를 막기 위해 다음과 같은 주의사항을 지켜주세요.

- 전문 설치업체를 통한 설치를 권장합니다.
(천장 설치 시 프로젝터의 투사모드 설정을 변경하세요.)
- 장착 장비를 사용 시 접착제, 윤활유, 기름 등을 사용하지 마세요.
- 과도한 힘으로 나사를 조이면, 나사 체결부의 파손으로 프로젝터가 떨어질 수 있으니 주의하세요.
- 나사: M4 x 8 mm, M6 x 10 mm, 1/4-20 UNC x 5 mm
(모델에 따라 적용 가능한 나사 종류는 다를 수 있습니다.)
- 추천 토크: 5 kgf.cm ~ 8 kgf.cm
- 제품 낙하에 의한 상해 또는 사망 및 제품 손상이 될 수 있습니다.

삼각대를 이용한 프로젝터 설치하기

- 이 프로젝터는 카메라용 삼각대를 이용하여 설치가 가능합니다.
- 그림과 같이 카메라용 삼각대의 카메라 설치 부분에 카메라 대신 프로젝터를 조립하여 사용할 수 있습니다.
- 삼각대 고정 시 체결용 볼트의 길이는 국제규격인 4.5 mm 이하의 사용을 권장합니다. 체결 볼트의 최대 허용 길이는 5.5 mm입니다. (최대 허용 길이보다 길면 프로젝터가 파손될 수 있습니다.)

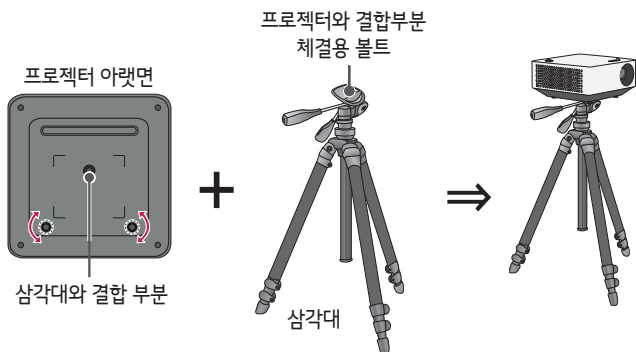

⚠ 주의

- 삼각대 이용 시 외력이 가해지면 프로젝터가 쓰러져 파손이 일어날 수 있으니 주의하세요.
- 삼각대를 불안정한 곳에 설치하지 마세요.
- 최대 하중이 3 kg 이상인 삼각대를 사용하세요.
- 삼각대 다리를 최대한 넓고 균일하게 펼친 뒤 프로젝터를 설치 및 고정하여 안전하게 사용하세요.

화면 크기별 투사 거리

- 1 프로젝터를 컴퓨터 또는 영상신호원과 함께 견고하고 수평을 유지하는 표면에 설치합니다.
- 2 프로젝터를 스크린으로부터 적합한 거리에 설치합니다.
프로젝터와 스크린 간의 거리가 실제의 영상 크기를 결정합니다.
- 3 렌즈가 스크린에 대해 직각을 유지하도록 프로젝터를 설치하세요. 스크린에 대해 직각이 유지되지 않는 경우 화면에 경사가 지기 때문에 화질이 떨어지게 됩니다. 이때는 키스톤 기능을 실행 시켜 주세요.
- 4 프로젝터와 연결기기의 전원 코드를 전원 콘센트에 연결하세요.

상향 투사율: 100%

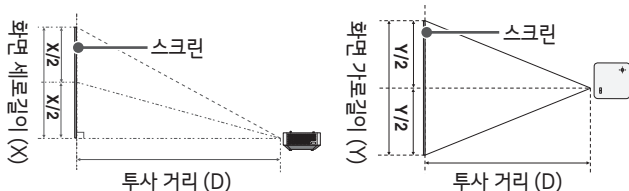

16:9 화면 크기				
화면 크기		화면 가로길이 (Y)	화면 세로길이 (X)	투사 거리 (D)
인치	mm	mm	mm	mm
30	762	664	374	795
40	1016	886	498	1061
50	1270	1107	623	1327
60	1524	1328	747	1598
70	1778	1550	872	1856
80	2032	1771	996	2122
90	2286	1992	1121	2389
100	2540	2213	1246	2654
110	2794	2435	1370	2920
120	3048	2656	1495	3185

위 표의 수치는 설치환경에 따라 차이가 발생할 수 있습니다.

✓ **알아두기**

- 영상이 찌그러지거나 굴곡이 발생한 경우 스크린이 정상적으로 설치되어 있는지 확인하시기 바랍니다.

투사화면의 초점 조정하기

스크린에 영상이 나타난 다음에는 초점이 올바르게 맞추어져 있는지 그리고 스크린에 제대로 맞는지 확인하세요.

영상의 초점을 맞추기 위해서는 포커스 노브를 화면의 중앙 윗부분을 보면서 좌우로 천천히 조절하세요. 좌우 화면 균형이 맞는 지점이 가장 적당한 포커스 위치입니다.

스크린에 초점을 맞출 때, 제품이 흔들리지 않도록 주의하세요.

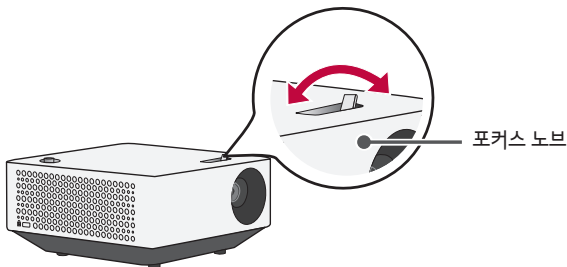

✓ 알아두기

- 상온에서 사용 후 실내가 저온일 때 전원을 켜면 초점이 흐릿하게 보일 수 있으나, 시간이 경과되면 회복됩니다.
- 저온 환경에서 나타나는 일시적인 초점 흐림 현상으로 제품 사용과 수명에는 이상 없습니다.

켄싱턴 도난방지 장치 설치하기

- 프로젝터의 도난을 방지하기 위해 제품 연결부에 켄싱턴 (Kensington) 도난방지 자물쇠 구멍이 있습니다. 아래의 그림과 같이 연결하세요.
- 켄싱턴 (Kensington) 도난방지 장치의 자세한 내용은 켄싱턴 (Kensington) 도난방지 장치 구매 시 첨부된 사용설명서를 참조하세요.
- 켄싱턴 (Kensington) 도난방지 장치는 소비자가 별도로 구매하셔야 합니다.
켄싱턴 (Kensington):
컴퓨터, 노트북 등 고가 전자기기의 도난방지 자물쇠를 판매하는 회사입니다.
인터넷 홈페이지: <http://www.kensington.com>

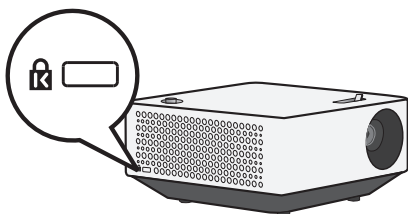

리모컨 사용하기

리모컨 건전지 끼우기

알카라인 건전지 1.5V, AA형을 사용하세요. 건전지는 2개를 똑같이 새것으로 같이 끼우고, 리모컨 안쪽에 방향 표시대로 넣어주세요.

- 1 리모컨 뒷면에 있는 건전지 덮개를 아래쪽으로 밀어서 빼주세요.
- 2 건전지를 +, - 극성에 맞게 넣어 주세요.
- 3 건전지 덮개를 닫으세요.

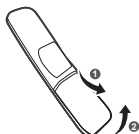

⚠ 주의

- 새 건전지와 낡은 건전지를 혼합하여 사용하지 마세요.

리모컨 기능 보기

*: 버튼을 사용하려면 해당 버튼을 3초 이상 길게 눌러주세요.

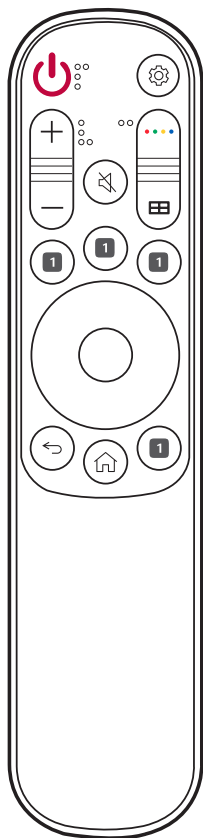

 (전원)

프로젝터를 켜거나 끕니다.

 (설정)

간편 설정 메뉴로 진입합니다.

+, **-** (음량 버튼)

음량을 조절합니다.

•••• (컬러 버튼)

각 메뉴에서 상세 설정이나 동작을 할 때 사용합니다.

 (설치방법사)

[설치방법사] 메뉴로 진입합니다.

 (음소거)

프로젝터에서 소리가 나지 않게 할 때 선택합니다.

 (음소거) *

[접근성] 메뉴로 진입합니다.

1 스트리밍 서비스 버튼

비디오 스트리밍 서비스로 연결됩니다.

 (상, 하, 좌, 우, 확인)

메뉴 선택 후 기능 선택, 조절이 가능합니다.

 (이전)

이전 단계로 이동합니다.

 (이전) *

메뉴를 종료합니다.

 (홈)

홈 메뉴가 나타납니다.

✓ 알아두기

- 리모컨을 사용할 때는 리모컨 수광부에서 6 m/좌,우 30° 범위 내에서 사용할 수 있습니다.
 - 뒷단자에 케이블이 연결되어 있는 경우 리모컨 수광부에서 3 m/좌,우 30° 내에서 리모컨이 원활하게 작동합니다.
 - 원활한 리모컨의 작동을 위해 IR 단자(리모컨 수광부)를 막지 마세요.
 - 리모컨을 휴대용 가방에 넣어 이동할 때 가방 안에 들어 있는 본체, 케이블 또는 문서 등에 의해 버튼이 눌러지지 않도록 주의하세요. 리모컨 건전지의 수명이 현저하게 저하될 수 있습니다.
-

외부기기 연결하기

프로젝터와 여러 가지 외부기기를 연결합니다.

HDMI 케이블 연결하기

디지털 방송 수신기나 DVD, PC, 노트북 등을 HDMI 케이블로 연결한 후 다양한 기능을 이용할 수 있습니다.

HDMI 케이블을 사용하면, 고화질과 고음질의 영상 시스템을 즐길 수 있습니다.

HDMI 케이블로 프로젝트의 HDMI 단자와 연결할 기기의 HDMI 출력 단자를 연결하세요. 영상, 음성이 함께 출력됩니다.

- 🏠 (홈) → [ThinQ 홈보드] → [외부입력] → [HDMI 1]/[HDMI 2]



✓ 알아두기

ARC (Audio Return Channel)

- 심플링크 (리모컨 하나로 프로젝터, 홈시어터, 플레이어를 모두 조작할 수 있는 기능)와 ARC가 지원되는 외부 오디오 기기는 HDMI 2 **ARC** 단자에 연결되어야 합니다. (+)
- ARC (Audio Return Channel)가 지원되는 외부 오디오 기기는 광출력 오디오 (Optical) 케이블을 추가 연결하지 않고, 초고속 HDMI®/TM 케이블 연결만으로도 SPDIF 출력이 가능하며, 심플링크와 연동되어 작동합니다.

PC/노트북을 연결할 때

- 이 프로젝터는 Plug and Play를 지원합니다. PC를 연결하면 별도의 드라이버를 설치할 필요 없이 바로 즐길 수 있습니다.

헤드폰 연결하기

프로젝터의 소리를 헤드폰으로 들을 수 있습니다.



스마트기기 (스마트폰, 태블릿 등)를 유선으로 연결하기

•  (홈) → [ThinQ 홈보드] → [외부입력] → [HDMI 1]/[HDMI 2]

• 그림은 실물과 다르게 보일 수 있습니다.

프로젝터와 스마트 기기를 케이블¹⁾로 연결하고 프로젝트의 외부입력을 HDMI로 설정하면, 프로젝트에 스마트 기기 화면이 그대로 보입니다.

정확한 모델별 유선 연결 기능 및 사용 방법은 해당 기기 제조사에 확인하시기 바랍니다.

지원되는 스마트 기기는 각 제조사 사양에 따라 변경될 수 있습니다.

1) 스마트 기기별 케이블 연결 방법 예시 (케이블 별도 구매)

Slimport 지원 기기

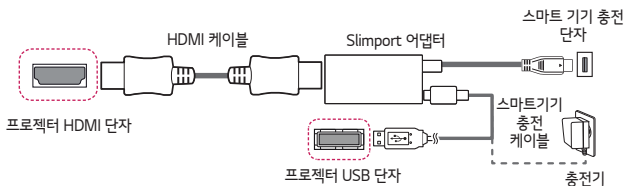

Apple Lightning Digital AV 어댑터 지원기기

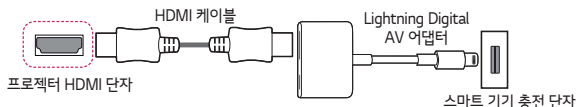

Apple 30핀 Digital AV 어댑터 지원기기

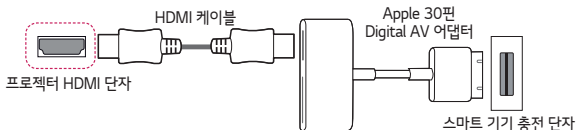

안전을 위해 주의하기

다음의 '안전을 위해 주의하기'는 예상하지 못한 위험이나 손해를 미리 방지하기 위한 것이니 반드시 확인해주세요. '안전을 위해 주의하기'는 '경고'와 '주의', 두가지로 구분되어 있습니다.

⚠ 경고: 지시사항을 위반하면 심각한 상해나 사망에 이를 수 있습니다.

⚠ 주의: 지시사항을 위반하면 경미한 상해가 발생하거나 제품이 손상될 수 있습니다.

내부설치

⚠ 경고

프로젝터, 리모컨 등의 제품을 다음과 같은 장소에 설치하지 마세요.

- 직사광선에 노출된 장소
 - 목욕탕과 같은 습기 많은 장소
 - 화기 및 난로와 같은 뜨거운 물건과 가까운 장소
 - 조리대와 가습기 옆 등 기름, 유증기, 수증기가 닿을 수 있는 장소
 - 꽃병, 수족관과 같이 물이 튈 수 있는 장소
 - 먼지가 많은 장소, 비바람에 노출된 장소
 - 에어컨 밑이나 에어컨 바람이 직접 닿는 장소
 - 가연성 스프레이 등 인화성 유발 물질과 가까운 장소
 - 고정 장치를 설치하지 않은 상태로 컵 보드, 책장 선반, 장식장 및 애완동물이 접근 가능한 장소
- 감전, 화재, 고장, 변형, 낙하의 우려가 있습니다.

외부기기 연결 시 프로젝터가 넘어지거나, 떨어지지 않도록 주의하세요.

- 상해 또는 제품 파손의 원인이 될 수 있습니다.

프로젝터 내부 온도 상승을 막기 위하여 다음과 같은 주의사항을 지켜주세요.

- 통풍구를 벽으로부터 30 cm 이상 공간이 있도록 설치해 주세요.
- 책상이나 벽장 등 통풍이 되지 않는 장소에 설치하지 마세요.
- 카펫이나 방석 위에 설치하지 마세요.
- 통풍구가 테이블보나 커튼 등으로 막히지 않도록 하세요.

- 화재의 원인이 될 수 있습니다.

기름이나 유증기가 닿을 수 있는 곳에는 벽걸이 또는 천장에 설치하지 마세요.

- 제품이 손상되어 떨어질 수 있습니다.

설치된 프로젝트에 절대 어린이가 매달리거나 올라가지 않도록 하세요.

- 프로젝트가 넘어져 사람이 다치거나 사망할 수도 있습니다.



주의

프로젝터를 옮기는 경우에는 반드시 전원 스위치를 끄고 전원 플러그, 안테나 선, 기기 간의 접속 코드 등을 분리하세요.

- 프로젝트가 파손되거나 코드가 손상되어 화재, 감전의 원인이 됩니다.

흔들리는 선반 위, 경사진 장소, 진동이 있는 장소, 프로젝트가 완전하게 지지가 되지 않는 장소, 테이블보와 같은 천 위에는 설치하지 마세요.

- 떨어지거나 뒤집혀서 다치거나, 프로젝트 고장의 원인이 될 수 있습니다.

전원 코드 또는 플러그의 파손이 일어나지 않도록 코드를 밟고 지나갈 수 있는 위치에 프로젝터를 설치하지 마세요.

- 화재, 감전의 원인이 됩니다.

프로젝터 설치 시 벽면에 너무 가까이 설치하지 마세요.

- 케이블 연결상태가 나빠지거나 프로젝트 및 케이블이 손상을 입을 수 있습니다.

장식장 또는 선반 위에 설치할 때는 프로젝트의 밑면 앞쪽 끝부분이 밖으로 나오지 않게 하세요.

- 무게중심 불균형으로 떨어져 사람이 다치거나 프로젝트 고장의 원인이 될 수 있습니다.

사용 할 때



경고

천둥, 번개가 칠 때는 전원 코드를 뽑고 안테나 선은 만지지 마세요.

- 감전의 원인이 될 수 있습니다.

도시가스 등의 가스 누설이 있을 때는 콘센트에 절대 손대지 마시고, 창문을 열어 반드시 환기하세요.

- 불꽃이 튀어 화재나 화상의 원인이 됩니다.

게임기 등 외부기기를 연결하여 사용 시에는 연결선의 길이를 충분히 유지하세요.

- 제품이 넘어져 상해 또는 제품 파손의 원인이 될 수 있습니다.

프로젝터에 금속 물질 또는 물건 등으로 흠집을 내거나 충격을 주지 마세요.

- 사람이 다치거나, 프로젝터 손상의 원인이 될 수 있습니다.

프로젝터 속에 동전, 머리핀, 쇠붙이 등의 금속류나 종이, 성냥 등의 불에 타기 쉬운 물건을 집어넣지 마세요.

- 화재, 감전의 원인이 됩니다.

리모컨 등에 사용하는 건전지를 교체할 경우 어린이가 먹지 않도록 주의하고, 건전지는 어린이 손에 닿지 않는 곳에 두세요.

- 만일 어린이가 먹은 경우에는 즉시 의사와 상담하세요.

제품을 포장하는 비닐 포장지는 아이들의 손이 닿지 않도록 보관하세요.

- 아이가 잘못 사용할 경우엔 질식될 우려가 있습니다.

동작 중이거나 전원이 꺼진 직후에는 통풍구 주변에 고열이 발생하므로 만지지 마세요.

- 열이 발생하는 것은 프로젝터의 결함이나 동작 시 문제가 되는 것이 아니므로 안심하고 사용하세요.

동작 중인 상태에서는 렌즈를 정면으로 들여다보지 마세요. 강한 빛이 투사되고 있으므로 눈을 다칠 수도 있습니다.

수리 기술자 외에는 프로젝터를 절대 분해하거나 개조하지 마세요. 점검, 조정, 수리는 판매점 또는 고객상담 창구에서 상담하세요.

- 화재, 감전의 원인이 됩니다.

 주의

고압 전기를 사용하는 제품을 프로젝터 주변에서 사용하지 마세요. (예, 전기 모기 채)

- 고장의 원인이 될 수 있습니다.

프로젝터 위에 꽃병, 화분, 컵, 화장품, 약품 등 액체용기 및 장식용품, 촛불, 무거운 물건 등을 올려놓지 마세요.

- 화재, 감전 및 낙하로 인한 부상의 원인이 됩니다.

AC 어댑터의 표면이 뜨거우므로 사용 중 피부에 접촉하거나, 어린이 피부에 닿지 않도록 주의하세요. (어댑터를 사용하지 않는 모델은 제외)

전원 코드, 신호 케이블, 투사미러 부분만 잡고 프로젝터를 거꾸로 들거나 이동하지 마세요.

- 고장 또는 감전, 화재가 발생 할 수 있습니다.

리모컨 또는 버튼으로 프로젝터를 끄더라도, 전원 코드가 플러그에 연결되어 있으면 전원이 완전히 차단되지 않습니다.

헤드폰 (이어폰)을 사용할 경우에는 소리를 크게 듣거나, 장시간 사용하지 마세요. (헤드폰 (이어폰) 지원 모델에만 적용됩니다.)

- 청력에 나쁜 영향을 끼치는 원인이 됩니다.

음량이 큰 상태에서 프로젝터를 시작하지 마세요.

- 큰 음량은 청력 손실의 원인이 될 수 있습니다.

프로젝터를 실외에서 장시간 사용하거나 보관하지 마세요.

프로젝터의 렌즈를 만지거나 충격을 주지 마세요.

- 손상의 원인이 될 수 있습니다.

프로젝터 렌즈에서 나오는 빛을 사람, 책 또는 기타 물체로 막지 마세요.

- 프로젝터의 빛이 물체에 오랫동안 비출 경우 열로 인해 화재가 발생할 수 있습니다. 또한 반사되는 빛으로 인해 렌즈가 열을 받고 프로젝터가 손상될 수 있습니다.

새 건전지와 낡은 건전지를 혼합하여 사용하지 마세요.

- 전지 파열, 누액에 의한 화재, 감전의 원인이 될 수 있습니다.

건전지를 교체할 때에는 극성 (+, -)에 맞게 제대로 장착되었는지 확인하세요.

- 건전지의 파열 또는 내부액 누설에 의해 화재, 폭발, 부상을 당하거나 주위를 오염(손상)시킬 수 있습니다.

건전지를 직사광선, 벽난로, 전기히터, 60도 이상의 고온 및 습기가 많은 곳이나 과도한 열에 노출되지 않도록 하세요.

- 폭발 또는 화재의 위험이 있습니다.

건전지를 던지거나 분해하지 마세요.

- 건전지 손상으로 인한 화재 및 폭발의 위험이 있습니다.

수명이 다한 건전지는 함부로 버리지 마세요.

- 폭발 또는 화재의 위험이 있습니다. 폐기 방법이 나라 및 지역에 따라 다를 수 있습니다. 적절한 방법으로 폐기하세요.

배터리를 올바르게 않은 유형으로 교체하면 화재나 폭발의 위험이 있습니다.

프로젝터로부터 어떤 거리에서도 프로젝터 빔을 응시하지 않도록 어린이를 감독해 주세요.

투사 렌즈 앞에서 리모컨 사용을 위해 프로젝터를 응시할 때 주의하세요.

빔 내부의 쌍안경이나 망원경과 같은 광학 보조기구를 사용하지 않도록 주의하세요.

전원 관련



경고

전원 플러그가 흔들리지 않도록 확실하게 꽂아주세요.

- 접속이 불안정한 경우는 화재의 원인이 됩니다.

멀티 콘센트 사용 시 여러 기기를 동시에 사용하지 마세요.

- 콘센트의 이상 발열로 인한 화재의 원인이 됩니다.

전원 플러그가 콘센트에 연결된 상태에서 반대편 끝에 젓가락 등 금속 물체를 넣지 마세요. 또한 콘센트에서 전원 플러그를 뺀 후 바로 만지지 마세요.

- 감전의 원인이 됩니다.

접지된 콘센트 또는 멀티탭에 전원 플러그를 연결하세요. (접지가 없는 기기는 제외)

- 고장, 누전 시 감전될 수도 있습니다.

전원 플러그는 젖은 손으로 절대 만지지 마세요.

- 감전의 원인이 될 수 있습니다.

프로젝터를 장시간 시청하지 않을 때나 부재 시에는 전원 플러그를 콘센트에서 빼주세요.

- 먼지가 쌓여 발열, 발화 및 절연 열화에 의한 감전, 누전 화재의 원인이 됩니다.

주전원 차단 장치는 전원 플러그이며, 이 차단 장치는 쉽게 조작할 수 있는 위치에 있어야 합니다.

다음과 같은 경우 제품에 이상이 의심되므로 즉시 프로젝트의 전원을 끄고 전원 코드를 콘센트에서 뺀 후 서비스 센터에 연락해 주세요.

- 제품이 파손된 경우
- 제품이 고장 난 경우
- 제품 내부에 이물질이 들어간 경우
- 제품에서 연기가 나거나 냄새가 날 경우
- 화재, 감전의 원인이 될 수 있습니다.

주의

**전원 스위치가 켜진 상태에서 전원 플러그를 콘센트에서 뽑거나 꽂지 마세요.
(전원 플러그를 스위치 용도로 사용하지 마세요.)**

- 감전이나 고장의 원인이 됩니다.

AC 어댑터나 전원 코드를 제거할 때에는 반드시 플러그 부분을 잡고 제거하세요.

- 화재 및 제품 손상의 원인이 될 수 있습니다.

AC 어댑터, 전원 코드, 전원 플러그를 손상시키거나 무거운 물건을 올려놓거나 충격을 주지 마세요.

- 화재, 감전, 제품 손상의 원인이 됩니다.

프로젝터에 연결되는 전원 코드, AC 어댑터는 완전히 밀착되도록 장착하세요.

- 접촉 불량으로 인해 제품 고장 및 화재의 위험이 있습니다.

전원 플러그 핀 부위 또는 콘센트에 먼지 등이 묻어 있을 때는 깨끗이 닦아주세요.

- 화재의 원인이 될 수 있습니다.

전원 코드를 열기구에 가까이 닿지 않게 하세요.

- 코드의 피복이 녹아서 화재, 감전의 원인이 될 수 있습니다.

전원 코드나 AC 어댑터는 LG전자에서 공급하는 정품만 사용하세요. 그 외의 다른 제품은 사용하지 마세요.

- 제품 고장, 화재, 감전의 원인이 됩니다.

청소

⚠ 경고

청소할 때 프로젝터에 직접 물을 뿌리지 마세요.

- 화재, 감전의 원인이 됩니다.

⚠ 주의

프로젝터의 청소

- 청소 전에 콘센트에서 플러그를 분리하세요.
- 전원이 꺼진 직후에는 광학계 (렌즈, 거울)를 절대 닦지 마세요.
- 분무기로 물을 뿌리거나 물걸레로 닦지 마세요.
- 부드러운 헝겊으로 가볍게 닦아주세요.
- 각종 세정제, 자동차 및 공업용 광택제, 연마제, 왁스, 벤젠, 알코올 등을 사용하지 마세요.
- 화재, 감전 또는 프로젝터 손상 (변형, 부식 및 파손)을 유발하는 원인이 됩니다.

렌즈의 청소

- 표면에 먼지나 얼룩이 나타나는 경우에는 언제나 렌즈를 청소하세요.
- 렌즈 표면은 공기 분사기 또는 부드럽고 마른 헝겊으로 청소하세요.
- 렌즈 상의 먼지나 얼룩을 지우고자 하는 경우에는 공기 분사기 또는 면봉이나 용으로 가볍게 닦아주세요.
- 프로젝터가 동작 중이거나 전원이 꺼진 직후에는 렌즈를 절대로 닦지 마세요.
- 각종 세정제, 자동차 및 공업용 광택제, 연마제, 왁스, 벤젠, 알코올, 물 등을 렌즈에 사용할 경우 프로젝터에 손상을 주므로 절대 사용하지 마세요.

1년에 한 번쯤은 판매점이나 서비스 센터에 내부청소를 상담하세요.

- 프로젝터 내부에 먼지가 낀 채로 오랫동안 청소하지 않으면 화재, 고장의 원인이 될 수 있습니다.

고장 신고 전 확인하기

제품을 사용하다가 아래의 증상이 나타나면 다시 한 번 확인해 주세요. 고장이 아닐 수 있습니다.

프로젝터 안전 점검

증상
<ul style="list-style-type: none"> • 프로젝터 전원을 켜도 화면이 나오지 않거나 소리가 들리지 않나요? • 프로젝터에서 연기가 나거나 타는 냄새가 나나요? • 프로젝터 안으로 이물질이나 물이 들어갔나요? • 화면의 영상이 잘리나요? • 프로젝터에서 '지지직, 파박' 같은 소리가 반복해서 들리나요? • 프로젝터 전원을 꺼도 화면이나 소리가 계속해서 나오나요? • 그 밖의 문제나 고장이 있나요?
원인 및 해결책
<ul style="list-style-type: none"> • 안전을 위해 전원 스위치를 끄고 콘센트에서 플러그를 뽑아주세요. • 프로젝터를 구입한 곳이나 LG전자 서비스 센터로 연락하여 점검을 받으세요. • 마음대로 수리를 하지 마세요.

문제 해결하기

증상	원인 및 해결책
프로젝터가 켜지지 않아요	<ul style="list-style-type: none"> • 전원 코드가 프로젝터와 콘센트에 똑바로 꽂혀 있는지 확인하세요. • 콘센트에 문제가 있을 수 있으니, 프로젝터의 전원이 꽂혀 있던 콘센트에 다른 제품의 전원 코드를 꽂아보세요.
리모컨이 작동되지 않아요	<ul style="list-style-type: none"> • 전자식 안정기를 적용한 전등 및 삼파장 램프가 설치된 장소에서는 리모컨 동작이 안 되는 경우가 있습니다. <ul style="list-style-type: none"> - 이때는 전자식 안정기를 적용한 전등 및 삼파장 램프를 국제 규격품으로 교체하면 리모컨이 정상적으로 동작될 수 있습니다. • 리모컨과 프로젝터 사이에 방해되는 물건이 있는지 확인하세요. • 건전지가 +, - 극성에 맞게 들어가 있는지 살펴보세요. • 다 쓴 건전지는 2개 모두 새것으로 갈아 끼워 주세요.
전원이 저절로 꺼져요	<ul style="list-style-type: none"> • 취침 예약/꺼짐 시간 또는 자동 꺼짐으로 설정되어 있는지 확인하세요. • 외부 기기가 함께 작동 중인지 살펴보세요. • 자동 꺼짐 기능이 작동한 것일 수 있습니다. 본 제품은 자동 꺼짐 설정에 따라 신호가 없는 상태에서 리모컨을 누르지 않으면 자동으로 꺼지는 자동 꺼짐 기능이 장착되어 있습니다.
화면에 점이 보여요	<ul style="list-style-type: none"> • 화면에 유색의 점(휘점, 명점, 암점, 점멸)이 보여요. <ul style="list-style-type: none"> - 프로젝터는 고정밀 기술로 만들어진 제품입니다. 하지만, 아주 작은 흑점이나 휘점이 화면에 지속적으로 보일 수도 있습니다. 이는 제조 공정상 일반적으로 나타날 수 있는 것으로 기능상 장애는 아닙니다. <p>※ 휘점: 밝게 빛나는 점, 암점: 글자나 사물의 일부만이 보이지 않거나 뿌옇게 보이는 점, 점멸: 불빛이 깜박이는 점, 명점: 정상적인 이미지보다 밝게 빛나는 점.</p>

증상	원인 및 해결책
소음이 들려요	<ul style="list-style-type: none"> • 전기와 관련된 소음: 프로젝터에 전류를 공급하는 고속 스위칭 회로가 작동하면서 생기는 작은 소리로, 제품에 따라 소음의 차이가 느껴질 수 있습니다. 이런 소음은 프로젝터의 기능에 영향을 주는 것이 아닙니다. LG전자에서는 프로젝터를 생산할 때 엄격한 기준으로 관리하고 있으며, 일정한 수준의 소음은 문제가 없는 것입니다. 이 때문에 교환이나 환불이 되는 것은 아니니 양해해 주세요. • 팬 소리: 프로젝터 내부의 온도를 적정 수준으로 유지해 주기 위해 주변 온도에 따라 팬 소리가 커졌다 작아졌다 할 수 있습니다.

정보 확인하기

제품 규격

모델	PF510Q (PF510Q-GL)	
해상도 (픽셀)	1920 (수평) × 1080 (수직) ¹⁾	
화면 비율	16:9 (수평:수직)	
투사거리 - 화면 크기	795 mm ~ 3185 mm - 762 mm ~ 3048 mm (30 인치 ~ 120 인치)	
상향 투사율	100 %	
소비 전력	65 W	
AC-DC 어댑터	제조사: Honor	
	모델: ADS-65AI-19-3 19065E	
	입력: 100-240 V~ 50/60 Hz 1.5 A	
	출력: 19.0 V  3.42 A	
음성출력	5 W	
높이	66.5 mm (발 제외), 71 mm (발 포함)	
폭	148.0 mm	
깊이	148.0 mm	
무게	1.0 kg	
USB 정격	5 V, 0.5 A (최대)	
제품 사용 환경	온도	
	작동	0 °C ~ 40 °C
	보관	-20 °C ~ 60 °C
	습도 (상대습도)	
	작동	0 % ~ 80 %
	보관	0 % ~ 85 %

- 사용설명서에 언급된 어댑터만 사용하시기 바랍니다.
- 본 사용설명서에 표시된 내용(외관디자인 및 규격)은 제품의 품질향상을 위해 예고 없이 변경될 수 있습니다.

1) XPR (Expanded Pixel Resolution) 기술을 이용하여 실제 2백만 개의 화소, Full HD (1920 x 1080) 해상도를 구현합니다.

지원되는 HDMI 모드

HDMI (DTV)

해상도	수평 주파수(kHz)	수직 주파수(Hz)
640 x 480	31.46	59.94
640 x 480	31.5	60
720 x 480	31.47	59.94
720 x 480	31.5	60
720 x 576	31.25	50
1280 x 720	44.96	59.94
1280 x 720	45	60
1280 x 720	37.5	50
1920 x 1080	28.12	50
1920 x 1080	33.72	59.94
1920 x 1080	33.75	60
1920 x 1080	26.97	23.97
1920 x 1080	27	24
1920 x 1080	33.71	29.97
1920 x 1080	33.75	30
1920 x 1080	56.25	50
1920 x 1080	67.43	59.94
1920 x 1080	67.5	60

HDMI (PC)

해상도	수평 주파수(kHz)	수직 주파수(Hz)
640 x 350	31.46	70.09
720 x 400	31.46	70.08
640 x 480	31.46	59.94
800 x 600	37.87	60.31
1024 x 768	48.36	60
1360 x 768	47.71	60.01
1152 x 864	54.34	60.05
1280 x 1024	63.98	60.02
1920 x 1080	67.5	60

- 지원되지 않는 신호가 입력될 경우 화면이 제대로 나오지 않거나, [신호 없음] 혹은 [지원하지 않는 모드]라는 화면표시가 나타납니다.
- Plug and Play 기능으로서 DDC 1/2B 타입이 지원됩니다. (PC의 모니터 자동인식 기능)
- 최상의 화질을 제공하는 PC 모드로 1920 x 1080을 권장합니다.

무선 모듈(LGSBWAC03) 제원

무선 LAN (IEEE 802.11a/b/g/n/ac)	
주파수 범위 (MHz)	출력 (최대)
2400 ~ 2483.5	18.5 dBm
5150 ~ 5725	18 dBm
5725 ~ 5850	17.5 dBm
블루투스	
주파수 범위 (MHz)	출력 (최대)
2400 ~ 2483.5	9 dBm

라이선스



HDMI, HDMI High-Definition Multimedia Interface(고화질 멀티미디어 인터페이스), HDMI 트레이드 드레스 및 HDMI 로고라는 용어는 HDMI Licensing Administrator, Inc. 의 상표 또는 등록 상표입니다.

돌비 래버러토리스의 허가를 얻어 제조한 제품입니다. 돌비, 돌비비전, 돌비비전 IQ, 돌비오디오, 돌비애틀모스 및 더블 D 심볼은 돌비 래버러토리스 라이선싱 코퍼레이션의 상표입니다.



오픈 소스 안내 정보

본 제품에 탑재된 GPL, LGPL, MPL 및 그 외 소스 코드 공개 의무가 있는 오픈소스 라이선스로 배포된 소스 코드를 얻거나 오픈소스의 라이선스 내용, 저작권 고지 등을 확인하려면 <https://opensource.lge.com>을 방문하세요.

또한 소비자가 opensource@lge.com으로 e-mail을 보내 본 제품에 탑재된 소프트웨어의 오픈 소스 코드를 요청할 경우, LG전자는 매체 비용과 운반비 등 제공에 필요한 최소한의 비용을 받고 저장매체에 담아 제공합니다.

이 제안은 본 제품을 판매한 후 3년 동안 이 정보를 받은 모든 사람에게 유효합니다.

기타 규격



인증번호 : R-R-LGE-PF510Q
 기자재의 명칭 / 모델명 : DLP PROJECTOR / PF510Q
 상호명 : 엘지전자(주)
 제조자 / 제조국가 : 엘지전자(주) / 대한민국, 중국

동작 중에는 빔을 쳐다보지 마십시오, RG2 IEC 62471-5:2015.

위험그룹 2

주의. 본 제품에서는 눈에 유해할 수 있는 빛이 나올 수 있습니다.

작동 중인 램프를 직접 쳐다보지 마세요.
 눈이 다칠 수 있습니다.

본 라벨은 제품 하단에 부착되어 있습니다.

안전 규격 기호

~	교류 전류(AC)를 나타냅니다.
==	직류 전류(DC)를 나타냅니다.
□	2중 기기를 나타냅니다.
⏻	전원 대기 상태를 나타냅니다.
	"켜짐"(전원) 상태를 나타냅니다.
⚡	위험 전압을 나타냅니다.



이 제품은 대한민국 전용입니다. 전압, 주파수, 전원이 다른 해외에서는 사용할 수 없습니다.

LG전자 서비스 센터 대표 전화번호

사용불편 및 고장접수는 (전국 어디서나)

1544-7777

• 전화를 하기 전

제품 모델명과 고장 상태, 전화번호, 주소를 정확히 알고 있으면 더욱 빠르게 서비스를 받을 수 있습니다.

• 전화가 연결되었을 때

ARS 안내에 따라 제품의 상태를 정확하게 선택하면 전문 상담원에게 최고의 서비스를 받을 수 있습니다.

• 제안하고 싶은 내용이나 불만 사항을 접수할 때는

고객 상담실(080-023-7777)로 문의하세요.

편리한 제품 사용을 위한 안내

www.lge.com

제품 사용 시 불편사항을 자가 진단을 통해 원인 파악과 해결이 가능하며, 고객센터와 통화 없이 직접 서비스를 접수 할 수 있습니다.

앱 다운로드로 편리하게 LG전자의 혜택을 누리보세요. 아래 QR을 스캔하시면 쉽게 다운로드 할 수 있습니다.



고객을 위해 우수한 품질의 서비스를 제공하는 기업에게 사단법인 한국서비스진흥협회에서 서비스 품질을 인증하는 마크로 LG전자는 서비스 품질 우수기업입니다.

LG 프로젝터 준비하기

본 설명서의 이미지는 이해를 돕기 위한 것이므로 실물과 다르게 보일 수 있습니다.

본 설명서는 제품의 품질 향상을 위해 예고 없이 변경 또는 추가될 수 있습니다.

프로젝터의 OSD (On Screen Display)는 본 설명서상 보이는 것과 다를 수 있습니다.

[]: 해당 버튼 및 해당 글자는 프로젝터 화면상에 나타나 집니다.

목차

- 3 LG 프로젝터 준비하기
- 10 프로젝터 조작하기
- 16 앱과 콘텐츠
- 19 외부 기기 연결하기
- 36 스마트 프로젝터 활용하기
- 42 설정하기
- 80 문제 해결하기
- 94 정보 알아두기

LG 프로젝터 준비하기

홈 둘러보기

LG 프로젝터의 홈 이용하기



리모컨의  버튼을 눌러, 홈 화면을 불러올 수 있습니다.

리모컨의 상/하/좌/우 버튼으로 메뉴를 선택하세요.

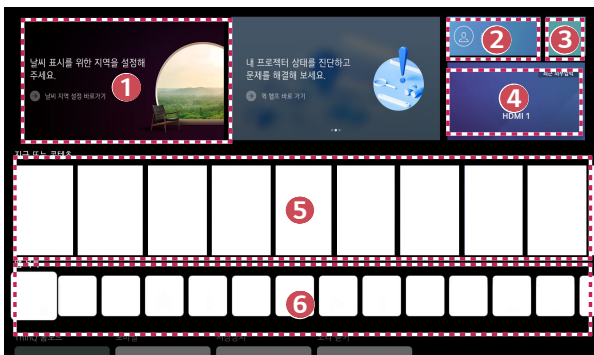

앱과 콘텐츠를 실행하거나 스마트 프로젝터의 다양한 기능을 이용할 수 있습니다.



- ① 날씨와 유용한 프로젝터 기능을 확인할 수 있습니다.
- ② [LG 계정]에 로그인하거나 로그인되어 있는 계정에 대한 기본 정보를 볼 수 있습니다.
자세한 내용은 "LG 계정 관리하기"를 참조하세요.
- ③ [통합 검색]을 실행합니다.
자세한 내용은 "콘텐츠 검색하기"를 참조하세요.

- ④ 가장 최근에 이용한 외부입력으로 돌아갑니다.
 - ⑤ 다양한 콘텐츠를 추천받을 수 있습니다.
 - 맞춤 콘텐츠를 추천받으려면 LG 계정에 로그인해야 합니다.
 - 추천 기능을 이용하려면 네트워크에 연결해야 합니다.
 - ⑥ 프로젝터에 설치된 앱을 실행하거나 이동 및 삭제할 수 있습니다.
- [앱 목록]과 [취향저격 맞춤 콘텐츠]는 프로젝터를 켜 때마다 자동으로 표시됩니다. 이 기능을 사용하지 않으려면  (설정) →  → [일반] → [시스템] → [기타 설정] → [홈 설정]에서 [홈 메뉴 자동 시작]의 설정을 변경해주세요.
 - LG 전자기기에서 이용 가능한 콘텐츠와 서비스는 별도의 고지 없이 변경될 수 있습니다.
 - 지역이나 서비스에 따라 제공되는 기능이 다릅니다.

LG 프로젝터의 홈 관리하기

리모컨의  버튼을 눌러, 표시되는 앱이나 콘텐츠 목록의 순서를 변경할 수 있습니다.
리모컨의 상/하/좌/우 버튼으로 메뉴를 선택하세요. 화면의 가장 하단에 위치한  을 선택하여 편집 모드로 진입할 수 있습니다.

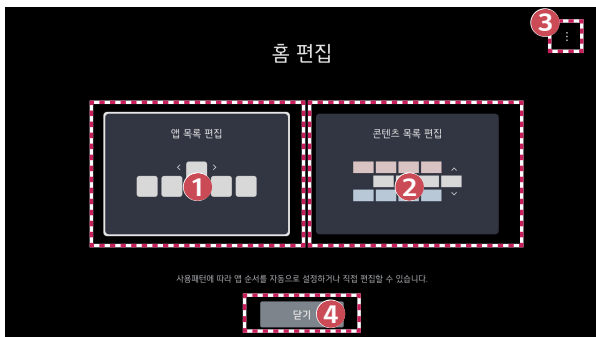

- 1** [앱 목록 편집] 모드로 진입합니다.
 사용패턴에 따라 앱 순서를 자동으로 설정하거나 직접 편집할 수 있습니다.

 - 홈 화면의 [앱 목록]에서 편집을 원하는 앱을 선택한 뒤 리모컨의 확인 버튼을 길게 누르거나, [앱 목록]의 마지막 영역에 위치한 [앱 목록 편집] 버튼을 선택해도 [앱 목록 편집] 모드로 진입할 수 있습니다
- 2** [콘텐츠 목록 편집] 모드로 진입합니다.
 홈에 보여지는 콘텐츠 목록의 순서를 직접 편집할 수 있습니다.
- 3** [앱 순서 초기화]: 앱 목록의 순서를 초기화합니다.
 [사용 정보 초기화]: 콘텐츠 시청 이력 및 앱 사용 이력을 초기화합니다.
 초기화할 경우 다시 콘텐츠를 추천받기까지 일정기간이 소요됩니다.
 [홈 설정]: 전원을 켤 때 홈의 동작을 설정하는 화면으로 이동합니다.

 - 설정할 수 있는 항목은 편집 모드에 따라 달라질 수 있습니다.
- 4** 편집 모드를 종료합니다.

네트워크 연결하기



네트워크 연결하기

네트워크를 설정하면 온라인 콘텐츠나 앱 등 다양한 서비스를 이용할 수 있습니다.



유선 네트워크 설정하기

- 1 프로젝터의 LAN 단자와 공유기를 LAN 선으로 연결하세요. 이때 공유기는 인터넷에 연결되어 있어야 합니다.
 - 공유기가 DHCP를 지원하면 LAN 케이블로 프로젝터와 공유기를 연결할 때 자동으로 네트워크에 연결됩니다.

네트워크가 자동으로 연결되지 않았을 경우

- 2 리모컨의  (설정) 버튼을 누르세요.
- 3  → [일반] → [네트워크] → [유선 네트워크 연결(이더넷)]을 선택하세요.

무선 네트워크 설정하기

- 1 인터넷에 연결된 공유기의 전원을 켜세요.
- 2 리모컨의  (설정) 버튼을 누르세요.
- 3  → [일반] → [네트워크] → [무선 네트워크 연결]을 선택하세요.
- 4 네트워크 검색이 완료되면 연결 가능한 네트워크 목록이 나타납니다.
- 5 연결하고자 하는 네트워크를 선택하세요. 무선 공유기에 비밀번호가 걸려 있다면 비밀번호를 입력해야 합니다.

네트워크를 설정할 때 주의 사항

- 표준 LAN 선을 사용하세요. (RJ45 커넥터가 있는 Cat7 이상, 10 Base-T 또는 100 Base TX 랜 포트와 연결)
- 공유기를 재설정하면 네트워크 연결에 문제가 생길 수 있습니다. 이 경우 프로젝터의 전원을 끄고 연결을 해제했다가 다시 연결한 후 전원을 켜면 정상적으로 작동됩니다.
- 네트워크 장비의 고장이나 연결선이 끊어지는 것과 같은 문제로 인해 네트워크 연결이 되지 않거나 작동 이상에 대해서는 LG전자가 책임지지 않습니다.
- 네트워크 연결은 인터넷 서비스 공급자(ISP)에 따라 정상적으로 작동하지 않을 수 있습니다.
- DSL 서비스는 DSL 모뎀을 사용해야 하고, 케이블 서비스는 케이블 모뎀을 사용해야 합니다. 인터넷 서비스 공급자 (ISP)와의 계약에 따라 제한된 수의 네트워크 연결만 가능하므로 프로젝트의 네트워크는 연결하지 못할 수 있습니다. (만약 하나의 회선에 하나의 장치만을 허용하는 경우 이미 PC가 연결되어 있다면 다른 장비를 사용할 수 없습니다.)
- 무선 네트워크는 2.4 GHz의 주파수를 가지는 다른 기기(무선 전화, 블루투스 기기, 전자레인지)에 의해 간섭을 받을 수 있습니다. 5 GHz 주파수를 사용하는 장비에도 간섭을 받으며 다른 Wi-Fi 장비와 동일합니다.
- 주변의 무선 환경에 따라 무선 네트워크 서비스 속도가 저하될 수 있습니다.
- 여러 무선 기기를 한 번에 사용하면 네트워크 속도가 저하될 수 있습니다.
- 무선 공유기를 연결하려면 무선 연결을 지원하는 공유기가 필요하며, 해당 공유기의 무선 연결 기능이 활성화되어 있어야 합니다. 공유기의 무선 연결 가능 여부는 해당 공유기 업체에 문의하세요.
- 무선 공유기를 연결하려면 무선 공유기의 SSID (네트워크 이름)와 보안 설정을 확인하기 바랍니다. 무선 공유기의 SSID (네트워크 이름)와 보안 설정에 대해서는 해당 공유기의 설명서를 참조하세요.
- 프로젝터를 이동하거나 공유기를 변경하여 네트워크가 변경되는 경우에는 무선 네트워크를 다시 설정해야 합니다. 기존 무선 네트워크 연결 내역은 저장되지 않습니다.
- 네트워크 장비(유/무선 공유기, 허브 등)의 잘못된 설정으로 인해 프로젝트가 느려지거나 오작동을 할 수 있습니다. 해당 기기의 설명서를 참조하여 올바르게 설치한 후 네트워크 연결을 하세요.
- 무선 공유기 제조사에 따라 접속 방법에 차이가 있을 수 있습니다.
- 이 기능과 관련된 문제를 해결하려면 "문제 해결하기"를 참조하세요.



LG 계정 관리하기

LG 회원 가입



LG 계정으로 로그인하면 맞춤형 추천과 다양한 앱 서비스 등을 이용할 수 있습니다.

LG 계정에서 이메일 주소로 LG 회원에 가입하고 로그인할 수 있습니다.

또는 외부 서비스 계정의 아이디와 패스워드를 활용하여 LG 회원에 가입할 수도 있습니다.

- 1  (설정) →  → [일반] → [시스템] → [LG 계정]을 선택하세요.
- 2 [모바일웹으로 로그인]/[프로젝터 리모컨으로 로그인] 중 원하는 방식을 선택하여 LG 회원 가입을 시작하세요.
- 3 이용 약관에 동의하고 회원 가입에 필요한 정보를 입력하세요.
 - 입력 항목은 국가에 따라 다릅니다.
- 4 회원 가입할 때 입력한 이메일 주소로 인증 링크가 전송됩니다. 유효 기간 내에 이메일 인증을 완료해 주세요.
- 5 이메일 인증을 정상적으로 완료하면 해당 계정 정보로 로그인 할 수 있습니다.
 - 일부 국가에서는 지원되지 않을 수 있습니다.
 - 연령에 따라 가입이 제한될 수 있습니다.
 - 이 기능과 관련된 문제를 해결하려면 "문제 해결하기"를 참조하세요.

LG 계정 관리하기

-  (설정) →  → [일반] → [시스템] → [LG 계정]

[LG 계정] 진입 시 이전에 로그인했던 계정이 표시되며, 계정을 선택하여 로그인하거나 계정 목록을 편집할 수 있습니다.

로그인 된 계정 아래의 [계정 관리]를 선택하면 해당 계정에 대한 기본 정보를 볼 수 있습니다. 또한 비밀번호를 변경하거나 계정 정보를 수정할 수 있습니다.

프로젝터 조작하기

설치 마법사 이용하기

[투사모드]

⚙️ (설정) → 📺 ([설치 마법사]) → [투사모드]
 영상의 상하 또는 좌우를 바꾸어 투사할 수 있는 기능입니다.

[높은 고도 모드]

⚙️ (설정) → 📺 ([설치 마법사]) → [높은 고도 모드]
 약 1200 m 이상의 고도에서 사용하는 경우 커짐으로 설정하십시오.
 높은 고도 모드로 바꾸지 않고 사용하면 프로젝터의 과열이나 보호 기능이 작동할 수 있습니다. 그럴 경우에는 몇 분간 기다리신 후에 프로젝터를 다시 켜십시오.

- 일부 모델은 지원되지 않을 수 있습니다.

[리모컨 전원 설정]

⚙️ (설정) → 📺 ([설치 마법사]) → [리모컨 전원 설정]
 LG TV 리모컨의 전원 버튼을 프로젝터와 분리 혹은 혼용하여 사용할 수 있습니다.

- [프로젝터 + TV]
 프로젝터와 TV의 전원을 혼용하여 사용할 수 있습니다.
 LG TV 리모컨으로 프로젝터를 켜고 끌 수 있습니다.
- [프로젝터]
 프로젝터와 TV의 전원을 분리하여 사용할 수 있습니다.
 LG TV 리모컨으로 프로젝터를 켜고 끌 수 없습니다.
- 일부 프로젝터 모델은 해당 기능이 지원되지 않을 수 있습니다.
- 타 회사 제품은 호환되지 않습니다.

[키스톤]

⚙️ (설정) → 📺 ([설치 마법사]) → [키스톤]

- [자동 키스톤]
제품의 기울기에 따라 스크린에 투사되는 화면 형태를 자동으로 조절하여 가능한 직사각형의 정상 형태로 보정합니다. 키스톤 수치를 자동으로 조절합니다.
- [키스톤]
스크린이나 프로젝터가 기울어져 투사각이 직각을 이루지 못할 경우 투사된 화면의 위, 아래 폭을 스크린의 형태에 맞도록 조절하여 화면의 모양이 사다리꼴 형태로 일그러지지 않도록 해주는 기능입니다.
- 일부 모델은 지원되지 않을 수 있습니다.

컬러 버튼 이용하기

리모컨의  버튼을 누르면 4가지 색상의 컬러 버튼이 화면에 나타납니다. 각 메뉴에서 상세 설정이나 동작을 할 때 사용합니다.

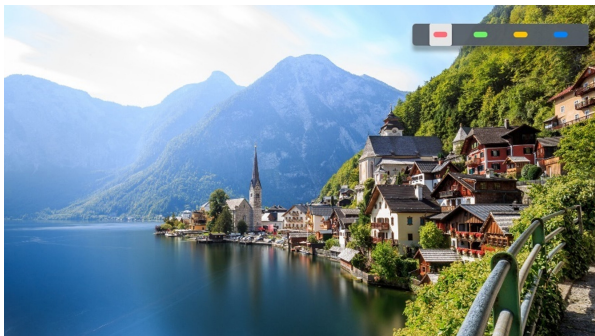



심플링크 사용하기

리모컨 하나로 프로젝터와 HDMI로 연결된 사운드바나 셋톱박스과 같은 기기를 간편하게 조작할 수 있습니다.

- 최대 3대까지 동시에 연결하여 사용할 수 있습니다.

1 프로젝터의 HDMI 입력 단자와 심플링크 기기의 HDMI 출력 단자를 HDMI® 케이블로 연결하세요.

2  (설정) →  → [일반] → [프로젝터와 외부기기 관리] → [HDMI 설정]을 선택하세요.

3 [심플링크 (HDMI-CEC)]를 [켜짐]으로 설정하세요.

4 연결된 기기의 전원을 켜세요. 프로젝터가 자동으로 기기와 연결되면 입력 전환이 변경됩니다. 만약 프로젝터가 자동으로 기기와 연결되지 않는다면,  버튼을 누르세요.

-  SIMPLINK 로고가 있는 기기에 대해서만 작동합니다. 외부 기기의 심플링크 로고를 확인하세요. 정해진 규격 외의 제품을 사용하면 작동 도중 문제가 발생할 수 있습니다.
- 심플링크를 이용하려면 CEC (Consumer Electronics Control) 기능이 추가된 고속 HDMI® 케이블을 사용해야 합니다. 고속 HDMI® 케이블은 기기 간의 정보 교환을 위한 13번 핀이 연결되어 있습니다.
- HDMI® 케이블로 연결한 외부 오디오 기기로 소리를 출력하려면 [심플링크 (HDMI-CEC)]를 [켜짐]으로 설정하세요.

지원하는 심플링크 기능

- **즉시 재생**
멀티미디어 기기를 동작시키면 별도의 조작 없이 프로젝터에서 감상할 수 있습니다.
- **프로젝터 리모컨으로 기기 제어**
프로젝터 리모컨으로 멀티미디어 기기를 제어하며 감상할 수 있습니다.
– 멀티미디어 기기의 메뉴는 리모컨의 사방향 키로 조작할 수 있습니다.
- **전체 전원 끄기**
프로젝터의 전원을 끄면 심플링크로 연결된 기기들의 전원도 함께 꺼집니다.
– 이 기능은 일부 기기에서만 지원합니다.
- **전체 전원 켜기**
심플링크 기기를 재생하면 프로젝터 전원이 함께 켜집니다.
– 일부 모델은 지원되지 않을 수 있습니다.

USB에 입력 기기 연결하기

USB 유/무선 마우스 사용하기

마우스를 USB 단자에 연결하세요. 마우스로 프로젝터 화면의 포인터를 움직이고 메뉴를 선택할 수 있습니다.

- 마우스의 오른쪽 버튼과 특수버튼은 작동하지 않습니다.
- 무선 USB 마우스를 사용할 때는 사용거리 및 무선 환경에 따라 연결이 끊기거나 속도가 저하될 수 있습니다.

USB 유/무선 키보드 사용하기

키보드를 USB 단자에 연결하세요. 연결된 키보드 기기로 글자를 입력할 수 있습니다.

- 일부 화면에서는 입력이 제한될 수 있습니다.
- LG 프로젝터와 호환성 테스트가 완료된 제품을 사용하는 것이 좋습니다.
Logitech K360, Logitech K400, Logitech K750
- 키보드의 언어 변경 키 또는 오른쪽 Alt 키를 누르거나 Ctrl 키와 Space 키를 동시에 눌러 입력 언어를 바꿀 수 있습니다.
- 무선 USB 키보드를 사용할 때는 사용 거리 및 무선 환경에 따라 연결이 끊기거나 속도가 저하될 수 있습니다.
- 문자 입력 창에 입력을 할 때는 프로젝터 화면의 키보드나 USB 키보드를 사용하세요.

게임패드 사용하기

게임패드를 프로젝터의 USB 단자에 연결하면 게임패드 전용 게임을 즐길 수 있습니다.

- LG 프로젝터와 호환성 테스트가 완료된 공식 게임패드 사용을 권장합니다.
PS Dual Shock4 ver.1 & ver.2, 마이크로소프트 Xbox 360 Controller (유선), NVIDIA Shield Controller, 로지텍 F310, 로지텍 F510, 로지텍 F710, 로지텍 Rumblepad 2, 로지텍 Cordless Rumblepad 2, 로지텍 Dual Action Gamepad, 소니 PLAYSTATION(R)3 Controller

앱과 콘텐츠



앱 설치하기

게임이나 교육, 뉴스와 같은 다양한 분야의 앱을 설치해서 프로젝터로 편리하게 즐길 수 있습니다.

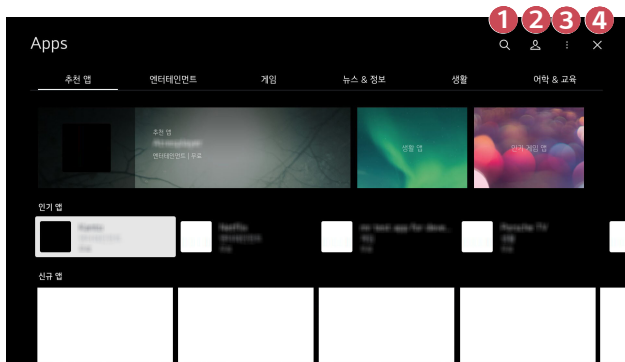
- 1 리모컨의  버튼을 누르세요.
- 2 [Apps]를 실행하세요.
- 3 원하는 카테고리를 선택하거나 검색 버튼을 눌러 앱을 검색하세요.
- 4 설치하려는 앱을 선택하세요.
- 5 앱의 상세 정보를 확인 후 [설치]를 누르세요.
- 6 설치가 완료되면 앱을 바로 실행할 수 있습니다.





- 1 콘텐츠를 검색합니다.
자세한 내용은 "콘텐츠 검색하기"를 참조하세요.
- 2 LG 계정에 로그인하고 앱 관리를 할 수 있습니다.
- 3 설치된 앱을 업데이트하거나 삭제하는 등의 앱 관리를 할 수 있습니다.
- 4 앱을 종료합니다.
앱을 완전히 종료하려면 리모컨의  버튼을 눌러 [앱 종료]를 선택하세요.

- 로그인을 해야 앱을 설치할 수 있습니다.
- 카테고리의 종류는 국가나 서비스 상황에 따라 달라질 수 있습니다.
- 프로젝터의 저장 공간이 부족할 경우에는 외부 메모리를 연결하여 앱을 설치할 수 있습니다.
- 일부 USB 저장 장치는 작동되지 않거나 작동이 원활하지 않을 수 있습니다.
- 다른 TV나 프로젝터의 앱을 설치한 USB 메모리는 사용할 수 없습니다.
- 본 제품은 인터넷을 연결하여 사용할 수 있으므로 아이들이 온라인 유해 콘텐츠에 접근하지 않도록 부모님의 주의가 필요합니다. 온라인 유해 콘텐츠 접근을 차단하기 위해 앱의 작동을 제한하는 기능을 사용할 수 있습니다.
 -  (설정) →  → [일반] → [시스템] → [잠금] → [앱 잠금]에서 설정하세요.

콘텐츠 검색하기

제목, 배우, 장르로 원하는 콘텐츠를 검색할 수 있습니다.

- 1 리모컨의  버튼을 누르세요.
- 2  을 실행하세요.
- 3 원하는 검색어를 입력하여 각종 콘텐츠와 정보를 검색하세요.

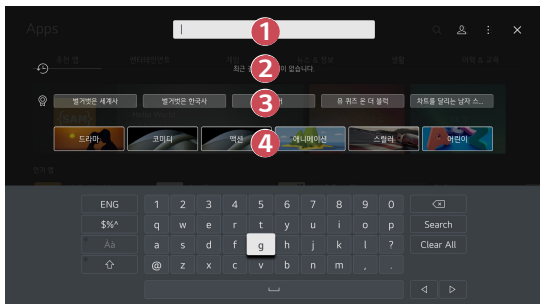

- 1 검색어를 입력합니다.
 - 2 최근에 검색했던 이력이 나타납니다.
 - 3 추천 검색어를 선택하여 검색을 실행합니다.
 - 4 장르별로 콘텐츠를 탐색할 수 있습니다.
- 검색 기능을 이용하려면 네트워크에 연결해야 합니다.
 - 지역, 네트워크 설정 및 약관 등의 여부에 따라 검색 결과에 차이가 있을 수 있습니다.

외부 기기 연결하기

[ThinQ 홈보드] 활용하기

프로젝터에 연결된 기기 (모바일, 외부 기기 등) 를 선택하거나 제어할 수 있습니다.

- 리모컨의  버튼을 눌러 [ThinQ 홈보드]를 선택하세요.

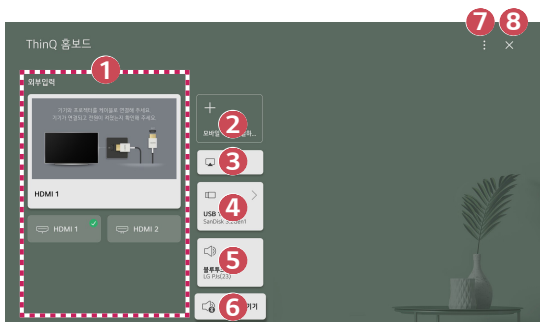

- 1** 외부입력 단자나 네트워크로 연결된 외부 기기를 확인하고, 선택할 수 있습니다.
- 2** 프로젝터와 스마트 기기를 연결하여 기기의 화면을 공유하거나 기기 내의 콘텐츠를 프로젝터로 즐길 수 있습니다.

- ③ AirPlay/HomeKit를 사용하여 iPad 또는 Mac의 콘텐츠를 프로젝터 화면으로 감상하거나 프로젝터를 제어할 수 있습니다.
 - LG전자 기기에서 이용 가능한 콘텐츠와 서비스는 별도의 고지 없이 변경될 수 있습니다.
 - ④ USB 저장장치나 미디어 서버를 연결했을 때만 선택할 수 있습니다.
 - ⑤ 현재 선택된 출력 스피커가 표시되며, 출력 스피커 설정화면으로 이동할 수 있습니다.
 - ⑥ 연결된 블루투스 장치를 확인하고 선택할 수 있습니다.
 - ⑦ [외부입력 편집]: 연결된 기기의 이름을 편집하거나 관련 설정을 할 수 있습니다.
[앱 종료]: 앱을 완전히 종료합니다.
 - ⑧ 앱을 종료합니다.
- 설정할 수 있는 항목은 모델이나 지역에 따라 다릅니다.

스마트 기기 화면 프로젝터로 보기

모바일 기기 화면 프로젝터로 보기

- 1** 모바일 기기에서 화면 공유 기능을 켜세요.
 - 2** 연결 가능한 기기 목록에 프로젝터가 검색됩니다.
 - 3** 프로젝터를 선택하여 연결을 요청하세요.
 - 4** 연결 요청 팝업에서 수락을 선택하세요.
 - 5** 연결이 완료되면 프로젝터에 연결된 기기의 화면이 나타납니다.
- 안정적인 연결을 위해 프로젝터와 연결하려는 기기의 OS를 최신 버전으로 유지하는 것을 권장합니다.
 - 타사 기기는 검색이 되어도, 연결이 되지 않을 수 있습니다.
 - 주변의 무선 환경에 따른 성능 영향이 있을 수 있으므로, 5 GHz 공유기에 기기를 연결하는 것을 권장합니다.
 - 사용환경에 따라 응답속도의 차이가 날 수 있습니다.
 - 기기에 따라 연결 방법은 다를 수 있습니다. 상세한 내용은 해당 기기의 사용설명서를 참조하세요.
 - 계속 연결이 되지 않을 경우 연결하려는 프로젝터와 기기의 전원을 껐다가 다시 켜 후에 재시도해보세요.

스마트 기기 소리 프로젝터 스피커로 듣기

블루투스로 스마트 기기와 프로젝터를 연결하면 스마트 기기의 소리를 프로젝터 스피커로 들을 수 있습니다.

- 1 스마트 기기의 블루투스를 켜 후 기기 목록에서 프로젝터를 선택하세요.
 - 2 프로젝터와 스마트 기기가 연결됩니다.
- 블루투스 스피커를 설정하는 등의 작동을 하고 있으면 스마트 기기의 목록에 프로젝터가 검색되지 않을 수 있습니다.
 - 블루투스로 스마트 기기와 프로젝터를 연결하여 스마트 기기의 소리를 프로젝터 스피커로 듣고 있다면 다른 스마트 기기에서 해당 프로젝터가 연결되지 않을 수 있습니다.

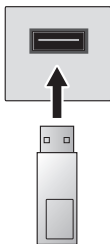

USB 연결하기

프로젝터의 USB 입력 단자에 USB 저장 장치(USB 하드 디스크, USB 플래시 드라이브 등)를 연결하면 USB에 저장된 콘텐츠를 프로젝터에서 쉽고 편하게 감상할 수 있습니다.



USB 플래시
드라이브

USB 저장 장치를 사용할 때 주의 사항

- 자동 인식 프로그램이 내장되어 있거나, 자체 드라이버를 사용하는 USB 저장 장치의 경우에는 작동하지 않을 수 있습니다.
- 일부 USB 저장 장치의 경우 작동되지 않거나 작동이 원활하지 않을 수 있습니다.
- USB 연장 케이블을 사용할 경우 작동하지 않거나 작동이 원활하지 않을 수 있습니다.
- 윈도우에서 제공하는 FAT32 또는 NTFS 파일 시스템으로 포맷된 USB 저장 장치만 사용하세요.
- 외장형 USB 하드 디스크의 경우 정격 전압 5 V, 정격 전류 500 mA 이하의 기기를 사용하는 것이 좋습니다. 만약 정격전압/전류 이상의 기기를 사용한다면 전류 부족으로 정상적으로 작동하지 않을 수 있습니다.
- USB 허브와 USB 저장 장치는 AC 어댑터를 전원 콘센트에 연결하고 전원을 공급하는 타입을 사용하는 것이 좋습니다.
- USB 메모리는 32 GB, USB 하드 디스크는 2 TB 이하의 용량을 가진 저장 장치를 사용하는 것이 좋습니다.
- 절전 기능이 있는 USB 하드 디스크가 정상적으로 작동되지 않을 때는 USB 하드 디스크의 전원을 껐다가 켜면 정상적으로 작동합니다. 자세한 내용은 USB 하드 디스크의 사용 설명서를 참조하세요.
- USB 저장 장치의 데이터는 손상될 수 있으므로 중요한 파일은 다른 곳에 백업하세요. 데이터 관리는 사용자의 책임이며, 제조 업체에서는 데이터에 대해 책임지지 않습니다.
- 리모컨의  버튼을 누르세요. 제거하려는 USB 저장 장치에 포커스를 하면 상단에 나오는 [꺼내기] 버튼을 눌러 USB 저장 장치를 제거주세요. [꺼내기]를 실행하지 않고 USB 저장 장치를 분리하면 프로젝터나 저장 장치에 오류가 생길 수 있습니다.
- 프로젝터에서 지원하지 않는 파일 시스템의 USB 저장 장치를 USB 입력 단자에 연결하면 포맷한다는 메시지가 표시됩니다. 연결된 USB 저장 장치를 사용하려면 포맷을 해야 합니다. 포맷하면 USB 저장 장치에 저장된 데이터가 모두 삭제되고, NTFS 또는 FAT32 파일 시스템으로 포맷됩니다.
- 리모컨의  버튼을 누르세요. [ThinQ 홈보드]에서 연결된 USB 저장 장치를 선택한 후, [포맷] 버튼을 누르면 USB 저장 장치를 포맷할 수 있습니다.
- USB 저장 장치를 연결할 때 섬네일 이미지 저장 및 호출 등의 스마트 프로젝터 서비스 제공을 위한 임의의 파일/폴더가 만들어질 수 있습니다.

[미디어 플레이어] 사용하기

[미디어 플레이어] 앱을 이용하여 사진, 동영상 및 음악을 탐색하고 감상할 수 있습니다.

- 1 리모컨의  버튼을 누르세요.
- 2 [미디어 플레이어] 앱을 실행하세요.
- 3 장치 목록에서 사용하려는 장치를 선택하세요.
- 4 재생을 원하는 콘텐츠를 선택하여 감상하세요.

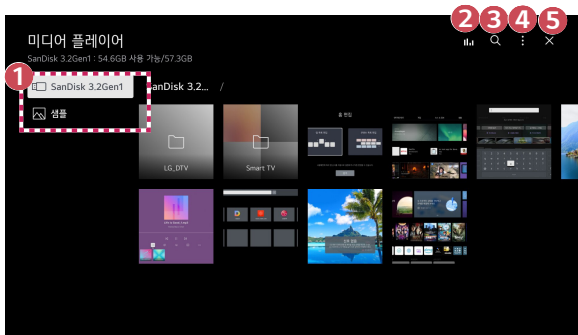

- ① 프로젝터에 연결된 장치를 선택할 수 있습니다.
 - ② 음악을 재생 중일 때만 표시됩니다. **||**을 누르면 음악 재생 화면으로 이동합니다.
 - ③ [통합 검색]을 실행합니다.
 - ④ [보기 유형]: 콘텐츠 표시 방식을 선택합니다.
 [정렬]: 콘텐츠 정렬 방식을 선택합니다.
 [그룹]: [음악]으로 필터링하면 [아티스트]나 [앨범]과 같은 카테고리로 콘텐츠를 그룹화 할 수 있습니다.
 [선택 재생]: 여러 개의 콘텐츠를 선택하여 재생합니다.
 [삭제]: 여러 개의 콘텐츠를 선택하여 삭제할 수 있습니다.
 [앱 종료]: 앱을 완전히 종료합니다.
 - ⑤ 앱을 종료합니다.
- 다른 기기에 공유되고 있는 파일은 삭제할 수 없습니다.
 - 선택한 필터링이나 모델에 따라 설정할 수 있는 항목은 다릅니다.
 - 전체 콘텐츠 개수가 40,000개가 넘어갈 경우 일부 콘텐츠가 목록상에 보이지 않을 수 있습니다.

사진 보기

[미디어 플레이어] 앱에서 사진을 선택하여 볼 수 있습니다.

사진을 볼 때 리모컨의 아래 (▽) 버튼을 누르면 더 많은 기능을 사용할 수 있습니다.



- 1 이전 콘텐츠를 보여줍니다.
- 2 슬라이드 쇼를 시작합니다.
- 3 다음 콘텐츠를 보여줍니다.
- 4 사진을 회전시킵니다.
- 5 사진을 확대하거나 축소합니다.
- 6 360도로 촬영된 사진이라면 360도로 감상할 수 있습니다.
 - 일반 사진에서 360° VR 플레이를 사용하면 이미지가 왜곡될 수 있습니다.
 - 일부 모델은 지원되지 않을 수 있습니다.
- 7 저장장치의 음악 파일을 선택하여 배경 음악으로 재생합니다.
- 8 사진 표시 크기를 설정하거나 슬라이드 쇼의 속도 및 효과를 변경합니다.
 - 일부 모델은 지원되지 않을 수 있습니다.

동영상 보기

[미디어 플레이어] 앱에서 동영상을 선택하여 볼 수 있습니다.

리모컨의 왼쪽/오른쪽 (◀/▶) 버튼을 눌러 10초 앞/뒤로 이동할 수 있습니다.

동영상을 볼 때 리모컨의 아래 (▽) 버튼을 누르면 더 많은 기능을 사용할 수 있습니다.

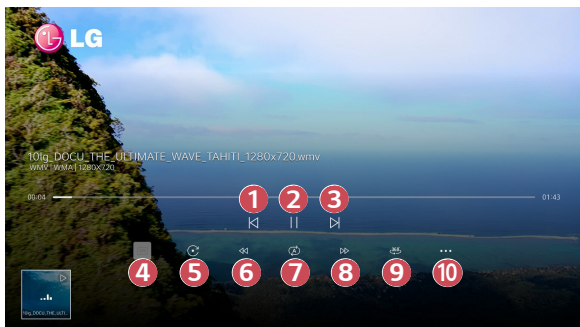

- ① 이전 동영상을 보여줍니다.
- ② 동영상을 재생/일시 정지합니다.
- ③ 다음 동영상을 보여줍니다.
- ④ 자막 설정을 변경할 수 있습니다.
- ⑤ 동영상을 회전시킵니다.
- ⑥ 배속을 높여 되감기를 할 수 있습니다.
- ⑦ 동영상의 반복 재생과 관련된 설정을 할 수 있습니다.
- ⑧ 배속을 높여 빨리 감기를 할 수 있습니다.
- ⑨ 360도로 촬영된 동영상이라면 360도로 감상할 수 있습니다.
 - 일반 동영상에서 360° VR 플레이어를 사용하면 영상이 왜곡될 수 있습니다.
 - 일부 모델은 지원되지 않을 수 있습니다.
- ⑩ [이어 보기]: 이어 보기를 설정하면 마지막 재생할 때 시청했던 부분부터 이어볼 수 있습니다.
[재생 속도]: 동영상의 배속을 설정할 수 있습니다.
[오디오 트랙]: 오디오 트랙을 설정할 수 있습니다.
[앱 종료]: 앱을 완전히 종료합니다.

음악 듣기

[미디어 플레이어] 앱에서 음악을 선택하여 감상할 수 있습니다.

음악을 감상할 때 리모컨의 아래 (▽) 버튼을 누르면 더 많은 기능을 사용할 수 있습니다.

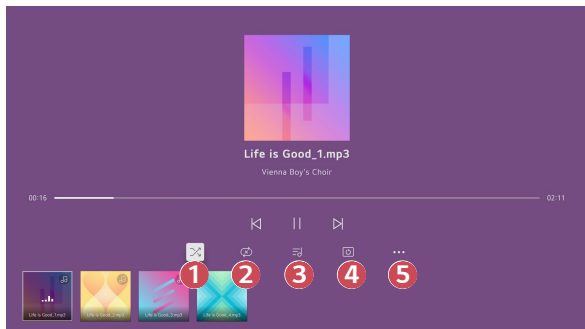

- ① 랜덤 재생을 설정할 수 있습니다.
- ② 반복 재생을 설정할 수 있습니다.
- ③ 가사 정보가 있는 음악 파일이라면 가사를 볼 수 있습니다.
일부 음악 파일에서는 가사의 특정 부분을 선택하여 재생 위치를 이동할 수 있습니다.
 - 연결된 장치에 따라 가사 지원이 되지 않을 수 있습니다.
 - 음악 파일의 가사 정보에 따라 싱크가 맞지 않을 수 있습니다.
- ④ 화면을 끄고 음악을 계속 들을 수 있습니다.
- ⑤ [가사 싱크]: 가사의 속도를 설정할 수 있습니다.
 - 음악에 따라 지원되지 않을 수 있습니다.

[앱 종료]: 앱을 완전히 종료합니다.

컴퓨터 파일 보기

PC에 저장된 콘텐츠 프로젝터로 보기

프로젝터와 같은 네트워크에 연결되어 있는 PC의 동영상/음악/사진을 프로젝터에서 바로 감상할 수 있습니다.

PC에서 콘텐츠 탐색하여 프로젝터로 보기 (Windows 10)

- 1 프로젝터와 PC를 동일한 네트워크상에 연결하세요.
 - 2 재생하려는 파일에서 마우스 오른쪽 버튼을 눌러 “장치로 캐스트”를 선택합니다.
 - 3 나타나는 목록 중 재생하려는 프로젝터 이름을 선택하면 프로젝터에서 재생이 시작됩니다.
- 여러 개의 프로젝터나 기기가 연결되어 있어도 하나의 기기에서만 재생됩니다. 재생 속도는 네트워크 속도에 따라 차이가 날 수 있습니다.
 - 다른 운영체제나 기기에서의 재생은 해당 운영체제/기기의 사용설명서를 참조하세요.

프로젝터에서 PC의 콘텐츠를 탐색하여 보기 (Windows 10)

- 1 프로젝터와 PC를 동일한 네트워크상에 연결하세요.
 - 2 PC화면의 “시작” 메뉴를 열고 “미디어 스트리밍 옵션”을 검색하여 나타나는 결과를 선택합니다.
 - 3 새로 열린 창에서 “미디어 스트리밍 켜기” 버튼을 선택해 주세요.
 - 4 “미디어 스트리밍 옵션”을 모두 허용해 주세요.
 - 5 “확인”을 선택하여 설정을 저장합니다.
 - 6 프로젝터의 [ThinQ 홈보드] 앱에서 연결된 PC를 선택한 후, 재생하려는 파일을 골라 재생합니다.
- 다른 운영체제나 기기에서의 재생은 해당 운영체제/기기의 사용설명서를 참조하세요.

콘텐츠를 공유할 때 주의사항

- 콘텐츠 공유 기능이 정상적이지 않을 때는 네트워크 설정을 확인하시기 바랍니다.
- 무선 네트워크에서는 작동이 원활하지 않을 수 있습니다. 유선 네트워크 연결을 권장합니다.
- 네트워크 환경에 따라 작동이 원활하지 않을 수 있습니다.
- 하나의 장치에 여러 대의 프로젝터를 연결해서 재생하면 서버 성능에 따라 재생되지 않을 수 있습니다.
- 콘텐츠 공유 기능을 통해 1080p 영상을 시청하려면 5 GHz 주파수를 사용하는 공유기가 필요합니다. 기존 2.4 GHz 공유기를 사용하면 영상이 끊기거나 정상 작동하지 않을 수도 있습니다.
- 멀티캐스팅(Multicasting)을 지원하지 않는 일부 공유기에서는 콘텐츠 공유 기능을 사용할 수 없습니다. 자세한 사항은 공유기 사용설명서를 참조하시거나 제조사에 문의하세요.
- 연결된 장치에 따라 자막 지원이 되지 않을 수 있습니다.
- 자막 파일을 나중에 추가하였을 경우 PC의 공유 폴더를 해제했다가 다시 설정하세요.
- 연결된 장치에 있는 DRM 파일은 재생되지 않습니다.
- 프로젝터에서 지원하는 파일 형식이라도 연결된 장치의 서버의 환경에 따라 지원 파일 형식이 다를 수 있습니다.
- 하나의 폴더에 너무 많은 폴더와 파일이 있는 경우 정상적으로 작동하지 않을 수 있습니다.
- 연결된 장치에서 불러온 파일에 대한 정보는 정확하게 표시되지 않을 수 있습니다.
- 일부 스트림은 인코딩 특성에 따라 콘텐츠 공유 모드에서는 재생이 되지 않을 수 있습니다.

컴퓨터 화면 프로젝터로 보기

PC 화면 프로젝터로 보기

무선으로 연결하기

- 1 PC의 화면 공유 기능을 켜세요. 연결 가능한 기기 목록에 프로젝터가 검색됩니다.
- 2 프로젝터를 선택하여 연결을 요청하세요.
- 3 연결이 완료되면 프로젝터에 연결된 기기의 화면이 나타납니다.
 - 안정적인 연결을 위해 프로젝터와 연결하려는 기기의 OS를 최신 버전으로 유지하는 것이 좋습니다.
 - 근거리에서 사용하는 것이 좋습니다.
 - 모바일 기기나 PC가 프로젝터와 같은 네트워크에 연결되어 있으면, 더 빠르게 화면 공유를 실행할 수 있습니다.
 - 무선 공유기 없이 연결할 수 있지만, 주변의 무선 환경에 따라 성능에 영향을 미칠 수 있으므로 5 GHz 대역의 공유기에 기기를 연결하는 것이 좋습니다.
 - 사용환경에 따라 응답 속도의 차이가 발생할 수 있습니다.
 - Windows의 버전에 따라 연결 방법이 다를 수 있습니다. 자세한 내용은 해당 기기의 사용설명서를 참조하세요.
 - 계속 연결이 되지 않을 경우 연결하려는 프로젝터와 기기의 전원을 껐다가 다시 켜 후 재시도해보세요.

유선으로 연결하기

- 1 HDMI® 케이블로 PC와 프로젝터를 연결하세요.
 - 2  → [ThinQ 홈보드]에서 HDMI 케이블이 연결된 단자로 입력을 변경해주세요.
 - 3 연결이 완료되면 프로젝터에 연결된 PC의 화면이 나타납니다.
- 연결이 잘 되지 않으면 "PC 연결 문제 해결하기"를 참조하세요.

스마트 프로젝터 활용하기

프로젝터로 [인터넷] 즐기기

프로젝터에서 [인터넷] 사용하기

URL 입력창에 주소를 입력하여 사이트에 접속할 수 있습니다.



일반 검색어를 입력하면 지정된 검색엔진을 기반으로 검색할 수 있습니다.

- 1 리모컨의  버튼을 누르세요.
- 2 [인터넷] 앱을 실행하세요.



- 1 현재 보고 있는 웹 페이지를 새로 고침 할 수 있습니다.
- 2 웹사이트의 주소를 입력하여 이동하거나 검색어를 바로 입력할 수 있습니다.
- 3 현재 열려 있는 탭을 볼 수 있습니다.

- 4** 웹사이트 탐색 중 화면을 확대하거나 축소할 수 있습니다.
 [광고 차단]: 현재 보고 있는 웹 페이지 내의 광고를 차단할 수 있습니다.
 단, [⋮] → [설정] → [광고 차단 기능 사용]을 [켜짐]으로 설정한 경우에만 이 버튼이 표시됩니다.
 [프로젝터 동시 보기]: 프로젝터 화면을 분할하여 표시합니다. 프로젝터를 시청하면서 웹 페이지를 탐색할 수 있습니다.
 [방문 기록]: 웹사이트 방문 기록을 확인하고 삭제할 수 있습니다.
 [즐거찾기에 추가하기]: 현재 보고 있는 웹사이트를 즐겨찾기에 추가할 수 있습니다.
 [즐거찾기]: 즐겨찾기에 추가한 웹사이트 목록을 확인하고 삭제할 수 있습니다.
 [설정]: 웹 브라우저 설정을 변경할 수 있습니다.
 [앱 종료]: 앱을 완전히 종료합니다.
- 5** [인터넷]을 종료합니다.
- 6** 새 탭 화면에서 [추천 사이트]와 [자주 방문한 사이트] 목록을 제공합니다.
 [추천 사이트]를 표시하지 않으려면 [⋮] → [설정] → [추천 사이트 표시] 기능을 [꺼짐]으로 설정하세요.
 [추천 사이트]는 국가별로 따라 달라질 수 있으며, 일부 국가에서만 제공됩니다.

- 프로젝트의 [인터넷] 앱은 프로젝트용 브라우저이므로 PC용 브라우저와 다르게 작동할 수 있습니다.
 - 일부 콘텐츠 재생이 원활하게 이루어지지 않을 수 있습니다.
 - Flash Plug-in은 지원하지 않으며, HTML5 미디어만 지원합니다.
 - 플러그인 설치를 지원하지 않습니다.
 - JPEG/PNG/GIF를 제외한 다른 포맷의 미디어는 재생되지 않을 수 있습니다.
 - 프로젝트의 메모리가 부족한 상황에서 앱이 부득이하게 종료될 수 있습니다.
 - 프로젝트에 내장된 폰트를 사용합니다. 콘텐츠에 따라 PC 또는 모바일 브라우저와 글자가 다르게 표시될 수 있습니다.
 - 파일 및 폰트 다운로드를 지원하지 않습니다.
 - 악성 사이트나 피싱 사이트를 자동으로 차단하지 않으므로 주의해야 합니다.
 - 외부 요인에 의해 일시적으로 웹 브라우저의 일부 기능이 지원되지 않을 수 있습니다.
- 프로젝트의 [인터넷] 앱을 통하여 웹사이트 접근이 가능하므로, 아이들이 온라인 유해 콘텐츠에 접근하지 않도록 보호자의 주의가 필요합니다.
 온라인 유해 콘텐츠에 접근하는 것을 방지하기 위해 [인터넷] 앱을 잠글 수 있습니다.
 (설정) →  → [일반] → [시스템] → [잠금] → [앱 잠금]에서 설정하세요.
- 인터넷 사용 중에 문제가 발생하면 사용 설명서의 문제 해결하기를 참조하세요.

인터넷 설정 변경하기

[인터넷] 앱 상단의  → [설정]을 선택하세요.

- [시작 페이지]

[인터넷] 앱을 시작할 때 표시되는 페이지를 선택할 수 있습니다.
- [검색엔진]

주소창에 키워드를 입력할 때 검색할 검색엔진을 선택할 수 있습니다.

 - 공급사의 사정에 따라 검색엔진 설정은 예고 없이 변경될 수 있습니다.
- [추천 사이트 표시]

새 탭 화면 내 [추천 사이트] 목록 표시 여부를 설정할 수 있습니다.
- [주소창 항상 표시]

[켜짐]으로 설정하면 상단의 주소창 및 메뉴바 영역이 항상 표시됩니다.
- [사생활 보호 기능]

[켜짐]으로 설정하면 웹사이트 방문 기록이 남지 않습니다.
- [사이트 필터링]

차단하거나 허용할 웹사이트를 등록할 수 있습니다.

[승인 사이트]: 사전 등록된 웹 페이지만 열리도록 설정할 수 있습니다.

[차단 사이트]: 특정 사이트를 차단하도록 설정할 수 있습니다.

 - [사이트 필터링] 기능을 이용하려면 프로젝터의 비밀번호를 입력해야 합니다.
- [팝업 차단]

웹 페이지가 자동으로 띄우는 팝업을 차단합니다.
- [추적 방지]

웹사이트에 사용자의 방문 이력을 남기지 않도록 요청할 수 있습니다.

웹사이트의 정책에 따라 작동이 다를 수 있습니다.
- [JavaScript를 이용한 적응 스트리밍]

JavaScript를 이용한 미디어 스트리밍 기술을 사용하여, 최적화된 해상도의 동영상을 볼 수 있습니다.

[꺼짐]으로 설정하면 [인터넷]에서 재생되는 동영상 해상도가 720p 이하로 제한됩니다.

- [쿠키 설정]
웹사이트에서 쿠키 데이터를 저장하고 사용할 수 있도록 합니다.
- [광고 차단 기능 사용]
[켜짐]으로 설정하면 [인터넷] 상단의  아이콘을 눌렀을 때 [광고 차단 기능 사용]을 켜고 끌 수 있는 버튼이 나타납니다. [광고 차단 기능 사용]을 켜면 웹사이트에 포함된 광고를 차단하여 페이지 로딩 속도가 높아집니다.
- [웹 브라우저 오류 자동 보고]
[켜짐]으로 설정하면 웹브라우저 사용 중 장애(오동작, 미디어 재생 실패, 페이지 로딩 실패, 비정상 종료, 메모리 부족으로 인한 동작 지연 등)가 발생했을 때 LG 전자 본사(한국)의 웹 브라우저 개발팀으로 정보가 자동 전송됩니다. 전송된 정보는 웹 브라우저의 성능 향상을 위한 목적으로만 사용됩니다.
- [인터넷 사용 기록 삭제]
[쿠키 삭제]: 쿠키 데이터를 삭제합니다. 삭제시, 대부분의 사이트에서 로그아웃됩니다.
[인터넷 사용 기록 모두 삭제]: 쿠키를 포함한 인터넷 사용 기록을 모두 삭제합니다.

프로젝터에 카메라를 연결하기

프로젝터에 카메라를 연결하여 화상 회의 등으로 활용할 수 있습니다.

- 1 카메라를 USB 입력 단자에 연결하세요.
- 2 리모컨의  버튼을 눌러 [ThinQ 홈보드]를 실행하세요.
- 3 [카메라]를 선택하세요.
 - 카메라 기능에 대한 상세한 설명은 해당 기기의 설명서를 참조하세요.
 - 카메라는 따로 구입해야 합니다.
LG 프로젝터와 호환성 테스트가 완료된 제품을 사용하는 것이 좋습니다.
Logitech C920/C920s/C922 Pro/C922x/C925e/C930c/C930e
 - 프로젝터의 설치 상태에 따라 카메라가 프로젝터에 거치되지 않을 수 있습니다.
 - USB 허브 및 USB 연장 케이블을 사용할 경우 작동하지 않거나 작동하더라도 원활하지 않을 수 있습니다.
 - 일부 국가나 모델은 지원되지 않을 수 있습니다.

화상 회의 하기

화상 회의를 할 수 있는 인터넷 사이트나 앱을 이용하여 화상 회의를 할 수 있습니다.

- 일부 국가나 모델은 지원되지 않을 수 있습니다.
- 네트워크 연결 및 설정이 되어야 해당 기능을 사용할 수 있습니다.
- 카메라의 성능이나 네트워크 환경에 따라 화질이 선명하지 않을 수 있습니다.

설정하기

설정할 수 있는 항목은 모델에 따라 다릅니다.

간편 설정

간편 설정하기

[화면 모드], [소리 듣기], [취침 예약] 등을 빠르고 간단하게 설정 할 수 있습니다.
리모컨의  (설정) 버튼을 누르세요.

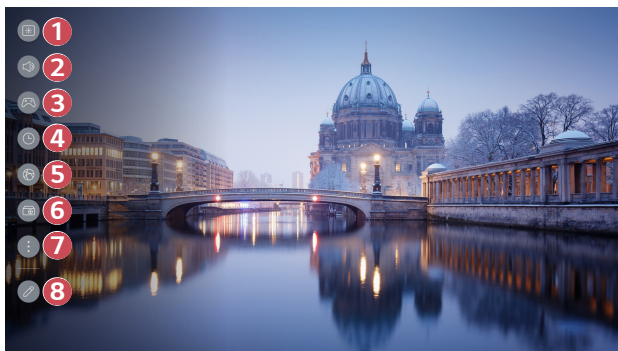

- ① [화면 모드]를 설정할 수 있습니다.
 - ② [소리 듣기]를 선택을 할 수 있습니다.
 - ③ [게임 맞춤] 설정으로 이동합니다.
 - ④ [취침 예약]을 할 수 있습니다.
 - ⑤ [네트워크] 화면으로 이동합니다.
 - ⑥ [설치 마법사] 설정으로 이동합니다.
 - ⑦ 더 많은 설정을 전체 설정에서 할 수 있습니다.
 - ⑧ 간편 설정 항목을 추가/삭제하거나 항목의 순서를 변경할 수 있습니다.
- 각 항목에 진입한 상태에서 리모컨의 **확인** 버튼을 길게 누르면 해당 메뉴로 이동합니다.

[화면]

화면 모드 선택하기

⚙️ (설정) → ⋮ → [화면] → [모드 선택]

시청 환경 또는 영상물의 종류에 맞는 최적의 영상 모드를 선택합니다.

원하는 화면 모드를 선택하세요. 각 모드를 기준으로 더 상세하게 조정하고 설정하면 영상의 특성에 최적화된 영상을 즐길 수 있습니다.

- 설정할 수 있는 항목은 모델에 따라 다릅니다.
- 입력신호에 따라 선택할 수 있는 화면 모드의 종류가 달라질 수 있습니다.
- 온라인 서비스 콘텐츠를 시청할 경우, 서비스 콘텐츠에 맞게 화면 모드가 변경될 수 있습니다.

일반 영상 신호가 입력될 때

- [선명한 화면]
명암과 밝기, 선명도를 높여 화면이 선명하게 보입니다.
- [기본 화면]
일반적인 명암과 밝기, 선명도의 화면으로 나타냅니다.
- [영화 맞춤]
영화에 최적화된 화면으로 나타냅니다.
- [스포츠 맞춤]/[축구]/[Cricket]
스포츠에 최적화된 화면으로 나타냅니다. 공을 차거나 던지는 등의 빠른 움직임에도 선명한 화면을 구현해 냅니다.
- 스포츠의 명칭은 지역에 따라 다를 수 있습니다.
- [게임 맞춤]
게임에 최적화된 화면으로 나타냅니다.
- [최대 밝기 모드]
적절한 영상 조건에서의 최대 밝기 화면으로 나타냅니다.
- [전문가 (밝은 공간, 낮)]/[전문가 (어두운 공간, 밤)]
어두운 환경에서 영화를 즐길 때 적합한 모드입니다.
[전문가 (어두운 공간, 밤)]는 [전문가 (밝은 공간, 낮)]보다 색온도가 낮게 설정되어 있습니다. 시청 중인 영화에 따라 원하는 모드를 선택하세요.

HDR 영상 신호가 입력될 때

- [선명한 화면]
명암과 밝기, 선명도를 높여 화면이 선명하게 보입니다.
- [기본 화면]
일반 시청 환경에서 HDR 영상의 표현력과 밝기를 적절하게 보여줄 수 있는 화면으로 나타납니다.
- [시네마 홈]
[영화 맞춤]보다 조금 더 밝고 선명한 화면으로 나타납니다.
- [영화 맞춤]
HDR 영상 신호에 최적화된 화면으로 나타납니다.
- [게임 맞춤]
게임에 최적화된 화면으로 나타납니다.
- [최대 밝기 모드]
적절한 영상 조건에서의 최대 밝기 화면으로 나타납니다.
- HDR을 지원하지 않는 모델에 HDR 영상 신호 입력 시, 일반 영상 신호 입력의 설정값이 제공됩니다.
- 입력신호에 따라 선택할 수 있는 영상 모드의 종류가 달라질 수 있습니다.
- 온라인 서비스 콘텐츠를 시청할 경우, 서비스 콘텐츠에 맞게 영상 모드가 변경될 수 있습니다.
- [모드 선택] 변경에 따라 [절전] 설정이 변경될 수 있으며, 에너지 소비에 영향을 미칠 수 있습니다. [일반] → [절전]에서 설정값을 변경할 수 있습니다.

화면 크기 설정하기

⚙️ (설정) → ⋮ → [화면] → [화면 비율] → [사용자 선택]

시청 중인 영상에 맞게 화면 크기를 전환할 수 있습니다.

- [16:9]
화면의 크기가 16:9로 보여집니다.
- [원본 비율]
입력 영상 신호에 따라 최적 화면비가 변경됩니다.
- [4:3]
화면의 크기가 4:3으로 보여집니다.
- [위아래 방향 확대]
[줌 배율 조정]과 [화면 위치 조정]으로 화면의 세로 크기와 상/하 위치를 조절할 수 있습니다.
- [상하좌우 방향 확대]
[줌 배율 조정]과 [화면 위치 조정]으로 화면의 가로/세로/대각선 크기와 상/하/좌/우 위치를 조절할 수 있습니다.
- 설정할 수 있는 항목은 모델에 따라 다릅니다.
- 화면을 확대하거나 축소할 때 영상이 뒤틀릴 수 있습니다.
- 본 영상과 다른 화면 크기를 선택하면 영상이 다르게 보일 수 있습니다.
- 시청하는 영상의 포맷과 화면 크기에 따라 화면 주위가 잘리거나 검은색으로 표시되고, 양쪽 가장자리가 깎박일 수 있습니다.
- 입력신호에 따라 선택할 수 있는 화면 크기 종류가 달라질 수 있습니다.

[원본대로 시청(Just Scan)]으로 보기

⚙️ (설정) → ⋮ → [화면] → [화면 비율] → [원본대로 시청(Just Scan)]

이 기능을 [켜짐]으로 설정하면 연결된 기기에서 전송된 원본 화면을 그대로 볼 수 있습니다. 전송된 원본 화면 가장자리가 깨끗하게 보이지 않으면 이 기능을 [꺼짐]으로 설정해주세요.

[자동]으로 설정하면 영상 신호의 정보에 따라서 [켜짐] 또는 [꺼짐]으로 작동합니다.

- 현재 시청 중인 입력에 따라 선택할 수 있는 항목은 달라질 수 있습니다.

영상의 밝기를 조정하기

⚙️ (설정) → ⋮ → [화면] → [사용자 고급 설정] → [밝기]

전체적인 화면의 밝기를 조정할 수 있습니다.

- [명암 차이]
화면의 밝은 부분과 어두운 부분의 차이를 조절합니다. 100에 가까울수록 차이가 커집니다.
- [블랙 레벨]
화면의 어두운 부분의 밝기를 조절합니다. 100에 가까울수록 화면이 얼어집니다.
- [자동 명암 보정]
영상의 밝기에 따라 화면의 밝은 부분과 어두운 부분의 차이를 최적의 상태로 보정합니다.
- [HDR 명암 보정]
HDR 영상의 밝기에 따라 화면의 밝은 부분과 어두운 부분의 차이를 최적의 상태로 보정합니다.
- [감마(중간 밝기 조절)]
영상의 중간 밝기를 조절합니다.
[1.9]/[2.2]/[2.4]/[BT.1886]을 선택할 수 있습니다.
- [BT.1886]은 국제표준의 하나로 규격화 되어 있고, ITU-R BT.1886으로 그래픽레이션을 표시합니다.
- [영상 신호 범위]
화면의 어두운 정도를 조절해 더욱 완벽한 검은색을 표현합니다. 외부 입력 기기의 색 범위에 맞춰 [영상 신호 범위]를 선택하세요.
- 이 기능은 외부 입력으로 시청하고 있을 때 설정할 수 있습니다.
- 입력신호나 선택한 영상 모드에 따라 조절할 수 있는 영상 조절 항목이 달라질 수 있습니다.
- 설정할 수 있는 항목은 모델에 따라 다릅니다.

영상의 색을 조정하기

⚙️ (설정) → ⋮ → [화면] → [사용자 고급 설정] → [색]

- [색 농도]
화면에 나타나는 색상을 연하게 또는 진하게 조정합니다. 100에 가까울수록 색이 짙어집니다.
- [색감]
화면에 표현되는 빨간색과 녹색의 색상 균형을 맞춥니다. 빨간색 50에 가까울수록 빨간색이 짙어지고, 녹색 50에 가까울수록 녹색이 짙어집니다.
- [색 표현 범위]
표현할 수 있는 색의 범위를 선택 합니다. 신호에 따라 [자동 선택]으로 색 영역을 설정하거나, [확장]으로 더욱 선명하고 풍부한 색상으로 표현합니다.
- [미세 조정]
전문가들이 테스트 패턴을 사용하여 조정할 때 이용하는 것으로 6가지 색 ([빨간색]/[녹색]/[파란색]/[청록색]/[자홍색]/[노란색]) 영역을 선택해서 조정할 수 있습니다.
일반 영상에서는 조정한 색상 변화를 잘 느낄 수 없습니다.
 - [색 조정]: 영상의 색상과 채도를 조절하여 색감을 더욱 화사하고 생동감 있게 표현합니다.
 - [색 선택]: [빨간색]/[녹색]/[파란색]/[청록색]/[자홍색]/[노란색]에서 조정할 색상을 선택합니다.
 - [채도 조절]/[색감 조절]/[색의 밝기 조절]: 지정한 색의 채도/색조/밝기를 -30에서 +30으로 조정합니다.

- [화이트 밸런스]

흰색을 기준으로 각각의 색을 정확히 구현하도록 조정하는 기능으로 화면의 전체적인 색상 느낌을 원하는 대로 조정할 수 있습니다.

- [조정 방식]: 색온도로 설정한 색감을 더욱 상세히 조정합니다.
[2 포인트]를 선택하면 영상의 밝은 부분과 어두운 부분의 2 지점에서, [10 포인트 신호 레벨(%)]을 선택하면 영상을 10 단계의 각 지점에서, [22 포인트 신호 레벨(%)]을 선택하면 영상을 22 단계의 각 지점에서 색온도를 조정할 수 있습니다.
- [포인트]: 색온도 조정을 하는 화면의 밝기를 선택합니다.
[조정 방식] 설정이 [2 포인트] 일 때 낮은 어두운 부분, 높고 밝은 부분을 선택합니다.
[조정 방식] 설정이 [10 포인트 신호 레벨(%)] 일 때, 밝기를 10 단계로 나타낸 숫자로 밝기를 선택할 수 있습니다.
[조정 방식] 설정이 [22 포인트 신호 레벨(%)] 일 때, 밝기를 22 단계로 나타낸 숫자로 밝기를 선택할 수 있습니다.
- [신호 레벨(%)]: 색온도 조정을 하는 화면의 밝기를 선택합니다.
[조정 방식] 설정이 [10 포인트 신호 레벨(%)] 일 때, 밝기를 10 단계로 나타낸 숫자로 밝기를 선택할 수 있습니다.
[조정 방식] 설정이 [22 포인트 신호 레벨(%)] 일 때, 밝기를 22 단계로 나타낸 숫자로 밝기를 선택할 수 있습니다.
- [최대 신호 레벨(%)]에서 밝기 수준 표시: 가장 높은 100포인트 신호 레벨 (%)에서의 휘도를 조절합니다.
- [선택한 신호 레벨(%)]에서 밝기 수준 조절: 포인트로 선택한 밝기를 조정할 수 있습니다.
이 설정은 [화면] → [모드 선택] 이 [영화 맞춤] 또는 [전문가 (밝은 공간, 낮)], [전문가 (어두운 공간, 밤)]일때, [조정 방식]의 설정이 [10 포인트 신호 레벨(%)]와 [22 포인트 신호 레벨(%)]인 경우에만 설정할 수 있습니다.
- [빨간색]/[녹색]/[파란색]: 선택한 포인트의 색온도를 조정합니다.
[빨간색]/[녹색]/[파란색]의 각각의 강도를 -50에서 50으로 조정합니다.
[포인트]로 선택한 밝기를 각각 조정할 수 있습니다.

- [색 온도]

화면 색상에 대해 시원한 느낌, 보통, 따뜻한 느낌으로 설정합니다.

- 입력신호나 선택한 영상 모드에 따라 조절할 수 있는 영상 조절 항목이 달라질 수 있습니다.
- 설정할 수 있는 항목은 모델에 따라 다릅니다.

영상의 선명도를 조정하기

⚙️ (설정) → ⋮ → [화면] → [사용자 고급 설정] → [선명도]

영상을 선명하게 보이도록 조정할 수 있습니다.

- [선명도 조절]
사물 윤곽의 선명도를 조절합니다. 50에 가까울수록 윤곽이 또렷해지며 더욱 선명해집니다.
- [선명도 향상]
화면에서 흐리거나 구분이 어려운 부분을 더욱 선명하게 조절합니다.
- [노이즈 제거]
불규칙적으로 튀는 작은 점들을 제거하여 깨끗한 영상을 보여줍니다.
- [동영상 노이즈 제거]
디지털 영상 신호를 만들면서 발생하는 노이즈를 줄여 줍니다.
- [부드러운 테두리]
영상의 윤곽선이 매끄럽지 않고 계단 모양으로 울퉁불퉁하게 보이는 현상을 줄여 부드러운 화면을 표현합니다.
- [리얼시네마]
영화 상영과 동일하게 프레임 비율을 조절하여 영화관에서 보는 느낌을 표현합니다.
- 입력신호나 선택한 영상 모드에 따라 조절할 수 있는 영상 조절 항목이 달라질 수 있습니다.
- 설정할 수 있는 항목은 모델에 따라 다릅니다.

현재 영상 설정값을 전체 입력에 적용하기

⚙️ (설정) → ⋮ → [화면] → [사용자 고급 설정] → [전체 입력에 적용]

지정한 영상 설정값은 현재 선택된 입력에만 적용됩니다. 현재의 영상 설정값을 전체 입력에 적용하려면 [전체 입력에 적용]을 선택하세요.

화면 모드를 초기화하려면

⚙️ (설정) → ⋮ → [화면] → [사용자 고급 설정] → [초기화]

영상 설정을 한 후 공장 출하 때의 설정값으로 초기화하려면 각 화면 모드에서 초기화를 선택하세요.

[음향]

음향 모드 선택하기

⚙️ (설정) → ⋮ → [음향] → [모드 선택]

각 장르에 맞는 음향 모드를 선택할 수 있습니다.

- [인공지능(AI) 사운드]/[인공지능(AI) 사운드 프로]
시청하는 콘텐츠에 따라 실시간으로 최적화된 음향을 자동 설정합니다.
- [기본 음향]
일반적으로 모든 영상물에 잘 어울리는 음향입니다.
- [영화 맞춤]
영화에 최적화된 음향으로 감상할 수 있습니다.
- [클리어 보이스]/[클리어 보이스 프로]
사람의 목소리를 더욱더 또렷하게 들을 수 있습니다.
- [스포츠 맞춤]/[축구]/[Cricket]
스포츠에 최적화된 음향으로 감상할 수 있습니다.
- 스포츠의 명칭은 지역에 따라 다를 수 있습니다.
- [음악 맞춤]
음악에 최적화된 음향으로 감상할 수 있습니다.
- [게임 맞춤]
게임에 최적화된 음향으로 감상할 수 있습니다.
- 이 설정은 프로젝터 내부 스피커나 HDMI (ARC) 단자에 연결된 [사운드 공유]를 지원하는 기기에만 적용됩니다.
- 설정할 수 있는 항목은 모델에 따라 다릅니다.

[프로젝터 스피커로 듣기]

⚙️ (설정) → ⋮ → [음향] → [소리 듣기] → [프로젝터 스피커로 듣기]

프로젝터 스피커로 소리를 출력할 수 있습니다.

[유선 스피커로 듣기]

⚙️ (설정) → ⋮ → [음향] → [소리 듣기] → [유선 스피커로 듣기]

[HDMI(ARC) 연결 기기]

HDMI (ARC) 단자에 연결된 외부 오디오 기기로 프로젝터의 소리를 출력합니다.

- [HDMI(ARC) 연결 기기]를 선택하면 심플링크가 자동으로 켜지며, 심플링크가 꺼지면 끊김 없는 소리 출력을 위해 출력 스피커가 초기설정으로 자동 변경됩니다.

[유선 헤드폰]

연결 장치에 맞게 [유선 헤드폰]을 선택하여 장치에 맞게 소리를 출력할 수 있습니다.

- 일부 모델은 지원되지 않을 수 있습니다.
- 단 프로젝터가 켜진 상태에서 유선 헤드폰을 연결하면 자동으로 감지하여 연결한 유선 헤드폰으로 소리를 출력합니다.

[무선 스피커로 듣기]

⚙️(설정) → ⓘ → [음향] → [소리 듣기] → [무선 스피커로 듣기]

[블루투스 기기]

블루투스 오디오 기기나 블루투스 헤드셋을 무선으로 연결하여 프로젝터의 소리를 더욱 풍부하고 편리하게 즐길 수 있습니다.

자세한 연결 및 사용 방법은 블루투스 오디오 기기의 사용설명서를 참조하세요.

- ⓘ을 눌러 연결된 기기나 연결 가능한 기기를 확인하고, 다른 기기로 연결할 수 있습니다.
- LG 사운드 싱크 기기의 경우, 프로젝터 전원을 켜면 최근 연결한 기기와 자동으로 연결을 시도합니다.
- LG 사운드 싱크를 지원하는 LG 오디오 기기는 해당 기기의 모드를 LG TV 모드 또는 LG 사운드 싱크 모드로 설정하여 연결하는 것을 권장합니다.
- 일부 모델은 지원되지 않을 수 있습니다.
- 블루투스로 출력할 수 있는 오디오 코덱은 SBC/aptX™입니다.
- 기기 연결에 실패할 경우, 연결하고자 하는 기기의 전원을 확인하고 해당 오디오 기기가 연결 가능한 상태인지 확인하세요.
- 두 개의 블루투스 기기를 연결할 때는 블루투스 헤드셋이 좋습니다.
- 블루투스 기기의 종류에 따라 연결되지 않거나, 영상과 음성이 맞지 않는 현상 등과 같은 비정상 동작이 발생할 수 있습니다.
 - 모바일 전용 헤드셋은 작동하지 않을 수 있습니다.
 - 서로 다른 두대의 블루투스 기기를 동시에 연결하여 사용하면 음성이 맞지 않을 수 있습니다.
- 다음과 같은 경우 음성이 끊기거나 음질이 떨어질 수 있습니다.
 - 블루투스 기기와 프로젝터의 거리가 너무 먼 경우
 - 블루투스 기기와 프로젝터 사이에 장애물이 있을 경우
 - 전자레인지나 무선 LAN 등의 전파 기기와 함께 사용할 경우
- [화면] → [모드 선택]이 [게임 맞춤]일 때 [소리 듣기]를 [블루투스 기기]로 설정하면 [화면] → [모드 선택]이 [기본 화면]으로 변경됩니다.
- 지속적으로 문제가 발생할 경우에는 유선으로 연결하여 사용하는 것이 좋습니다. (HDMI (ARC) 단자)

[외부 스피커와 프로젝터 스피커로 같이 듣기]

⚙️ (설정) → ⓘ → [음향] → [소리 듣기] → [외부 스피커와 프로젝터 스피커로 같이 듣기]

소리를 동시에 출력할 수 있습니다.

[블루투스 기기 + 프로젝터 스피커]

프로젝터에 내장된 스피커와 블루투스 스피커로 동시에 소리를 출력하거나 서라운드 음향으로 출력할 수 있습니다.

동일 모델의 블루투스 기기를 최대 2대까지 연결할 수 있습니다.

1 ⓘ 을 선택하여 블루투스 스피커를 연결하세요.

2 프로젝터 내부 스피커와 블루투스 스피커와의 싱크를 맞추기 위해 [오디오 지연]을 실행하세요. 자동 또는 수동으로 조정할 수 있습니다.

- 화면 공유 기능 사용 중에는 영상과 음성의 싱크가 맞지 않을 수 있습니다. [소리 듣기]에서 [프로젝터 스피커로 듣기] 사용을 권장합니다.
- 블루투스 기기의 음량 버튼으로 음량을 조절하려면 ⚙️ (설정) → ⓘ → [일반] → [접근성] → [프로젝터 소리 함께 듣기]를 [켜짐]으로 설정하세요. 자체 음량 버튼이 없는 블루투스 기기는 [블루투스 기기 + 프로젝터 스피커]의 상세 설정 화면에서 기기 자체의 음량을 조절할 수 있습니다.
- ⚙️ (설정) → ⓘ → [일반] → [접근성] → [프로젝터 소리 함께 듣기]가 [켜짐]으로 설정되어 있다면 블루투스 기기는 1대만 연결됩니다.
- 블루투스 기기의 종류에 따라 2개의 기기가 동시에 연결되지 않을 수 있습니다.
- 블루투스 기기의 종류에 따라 연결되지 않거나 영상과 음성이 맞지 않는 현상 등과 같은 비정상 작동이 발생할 수 있습니다.
- 일부 모델은 지원되지 않을 수 있습니다.

[유선 헤드폰 + 프로젝터 스피커]

프로젝터의 내부 스피커와 [유선 헤드폰]으로 동시에 소리를 출력합니다.

- 일부 모델은 지원되지 않을 수 있습니다.
- 단 프로젝터가 켜진 상태에서 유선 헤드폰을 연결하면 자동으로 감지하여 연결한 유선 헤드폰으로 소리를 출력합니다.

[이퀄라이저]

⚙️ (설정) → ⋮ → [음향] → [사용자 고급 설정] → [이퀄라이저]

음성 신호의 특정 주파수 대역을 증가시키거나 감소시켜 음향을 조정할 수 있습니다.

- [음향] → [모드 선택]이 [기본 음향]인 경우 설정할 수 있습니다.
- 이 설정은 프로젝터 내부 스피커나 HDMI (ARC) 단자에 연결된 [사운드 공유]를 지원하는 기기에만 적용됩니다.

현재 음향 설정값을 전체 입력에 적용하기

⚙️ (설정) → ⋮ → [음향] → [사용자 고급 설정] → [전체 입력에 적용]

지정한 음향 설정값은 현재 선택된 입력에만 적용됩니다. 현재의 음향 설정값을 전체 입력에 적용하려면 [전체 입력에 적용]을 선택하세요.

음향 설정 초기화하기

⚙️ (설정) → ⋮ → [음향] → [사용자 고급 설정] → [초기화]

[기본 음향] 모드의 세부 효과 설정값을 초기 상태로 되돌립니다.

이 설정은 프로젝터 내부 스피커나 HDMI (ARC) 단자에 연결된 [사운드 공유]를 지원하는 기기에만 적용됩니다.

[소리 크기 자동 맞춤]

⚙️ (설정) → ⋮ → [음향] → [사용자 고급 설정] → [소리 크기 자동 맞춤]

[켜짐]으로 설정하면 시청하는 콘텐츠마다 다른 음량이 자동으로 적정하게 맞춰지므로 편안하게 시청할 수 있습니다.

- 이 설정은 프로젝터 내부 스피커나 HDMI (ARC) 단자에 연결된 [사운드 공유]를 지원하는 기기에만 적용됩니다.

화면/소리 싱크 맞추기

⚙️ (설정) → ⋮ → [음향] → [사용자 고급 설정] → [화면과 소리 맞춤]

현재 출력되고 있는 스피커의 소리 싱크를 맞춤 수 있습니다.

60에 가깝게 할 수록 기본값보다 음성 출력을 느리게 합니다.

[Bypass]를 선택하면, 외부 기기의 소리가 지연되지 않고 바로 출력됩니다. 프로젝터로 입력되는 영상의 처리 시간만큼 음성이 먼저 출력될 수 있습니다.

- 조절 항목은 [소리 듣기]에 따라 달라집니다.

[HDMI 입력 오디오 포맷 선택]

⚙️ (설정) → ⋮ → [음향] → [사용자 고급 설정] → [HDMI 입력 오디오 포맷 선택]
 각각의 HDMI 입력에 대해 오디오 포맷을 설정할 수 있습니다. HDMI 단자로 입력되는 음성의 싱크가 맞지 않을 경우 [PCM]으로 설정하세요.

[사운드 공유]

⚙️ (설정) → ⋮ → [음향] → [사용자 고급 설정] → [사운드 공유]
 프로젝터 스피커에 적용된 음향 모드를 사운드 바에서 재생하거나, 사운드 바의 음향 모드를 프로젝터에서 선택하여 재생합니다.

- [꺼짐]
 [사운드 공유]를 사용하지 않습니다.
- [프로젝터 음향 모드로 듣기]
 [음향] → [모드 선택]에서 설정한 프로젝터의 음향 모드가 사운드바에 적용되어 다양한 음향으로 즐길 수 있습니다.
- [사운드바 음향 모드로 듣기]
 사운드 바의 음향 모드를 프로젝터의 [음향] → [모드 선택]에서 설정할 수 있습니다.
 - 사운드 바에 표시되는 음향 모드의 명칭은 모델에 따라 프로젝터의 [음향] → [모드 선택]의 항목과 다를 수 있습니다. 이 경우에는 비슷한 효과의 음향 모드와 연결됩니다.

[LG 사운드 싱크]

⚙️ (설정) → ⋮ → [음향] → [사용자 고급 설정] → [LG 사운드 싱크]
 이 기능을 [켜짐]으로 설정하면, 프로젝터 리모컨으로 연결된 LG 사운드 싱크 기기의 볼륨을 조절할 수 있습니다.

- LG 사운드 싱크를 지원하는 사운드 바의 자동 전원 기능이 켜짐으로 설정되어 있는 경우, 프로젝터의 전원을 켜거나 끌 때 사운드 바의 전원이 함께 켜지거나 꺼집니다.

[디지털 음향 내보내기]

⚙️ (설정) → ⋮ → [음향] → [사용자 고급 설정] → [디지털 음향 내보내기]
[디지털 음향 내보내기]에 대한 설정을 할 수 있습니다.

- ⚙️ (설정) → ⋮ → [음향] → [소리 듣기] → [유선 스피커로 듣기]가 [HDMI(ARC) 연결 기기]인 경우 설정이 가능합니다.
- [Pass Through] 동작 시 효과음이 출력되지 않을 수 있습니다.
- 장비로 출력되는 코덱은 입력 신호와 다를 수 있습니다.

	음향 입력	디지털 음향 출력
[PCM]	All	PCM
[자동] /[Pass Through]	MPEG	PCM
	Dolby Digital	Dolby Digital
	Dolby Digital Plus / Atmos	(HDMI ARC) Dolby Digital Plus / Atmos
	Dolby TrueHD (HDMI만 해당)	(HDMI ARC) Dolby Digital Plus / Atmos
	HE-AAC / AAC	(HDMI ARC) Dolby Digital / Dolby Digital Plus

- Dolby TrueHD, HDMI eARC, Dolby Atmos: 일부 모델은 지원되지 않을 수 있습니다.
- HDMI eARC 연결시 출력 오디오 타입은 연결된 장비가 지원하는 오디오 타입에 따라 다르게 출력됩니다.
- 연결된 장비와 입력 오디오 타입에 따라 Dolby MAT PCM(Dolby Metadata-Enhanced Audio Transmission PCM)으로 출력될 수 있습니다.
- [디지털 음향 내보내기]를 [Pass Through]로 설정하고 HDMI 입력이 Dolby TrueHD, Multi-Channel PCM인 경우 오디오를 bypass로 출력할 수 있습니다.

eARC 지원 오디오 기기 사용하기

⚙️ (설정) → ⋮ → [음향] → [사용자 고급 설정] → [eARC 기능 지원]

eARC란 기존 ARC보다 대역폭이 넓어 더 많은 음향 정보를 더 빠르게 전송할 수 있는 기술입니다. 연결된 오디오 기기를 통해 프로젝터의 소리를 ARC보다 고품질의 음향으로 출력할 수 있습니다.

- 1 HDMI (ARC) 단자에 eARC를 지원하는 오디오 기기를 연결하세요.
- 2 [소리 듣기] → [유선 스피커로 듣기]에서 [HDMI(ARC) 연결 기기]를 선택하세요.
- 3 [eARC 기능 지원]을 [켜짐]으로 설정하세요.

[일반]

[인공지능(AI) 서비스]

⚙️ (설정) → ⋮ → [일반] → [인공지능(AI) 서비스]

- [인공지능(AI) 사운드]
[켜짐]으로 설정하면 인공지능 기반으로 콘텐츠에 따라 최적화된 음향 및 실감나는 서라운드 효과를 제공합니다.
 - 이 설정은 프로젝터 내부 스피커나 HDMI (ARC) 단자에 연결된 [사운드 공유]를 지원하는 기기에만 적용됩니다.
- 설정할 수 있는 항목은 모델에 따라 다릅니다.

[게임 맞춤]

⚙️ (설정) → ⋮ → [일반] → [게임 맞춤]

비디오 콘솔 게임기를 몰입감 있게 즐길 수 있도록 관련 기능을 설정합니다.

1 리모컨의 ⚙️ (설정) 버튼을 누르세요.

2 화면의 🎮 을 선택하세요.

3 [사용]을 선택하면 관련 설정이 모두 활성화됩니다.

- HDMI 입력에서만 동작하는 기능입니다.
- [게임 맞춤]이 [사용]으로 설정되어 있는 경우 [소리 듣기]를 [블루투스 기기]/HDMI(ARC) 연결 기기로 설정하면 오디오 딜레이가 발생할 수 있습니다.
- [프로젝터 스피커로 듣기]로 변경하거나 ⚙️ (설정) → ⋮ → [음향] → [사용자 고급 설정] → [HDMI 입력 오디오 포맷 선택]을 [PCM]으로 변경해주세요.
- 설정할 수 있는 항목은 모델에 따라 다릅니다.

[사용 시간 설정]

⚙️ (설정) → ⋮ → [일반] → [패밀리 케어] → [사용 시간 설정]

설정된 시간 동안만 프로젝터를 사용할 수 있습니다. 설정된 시간 외에는 비밀번호를 입력해야 프로젝터를 사용할 수 있습니다.

- 1 [기능 사용하기]를 [켜짐]으로 설정하세요.
- 2 [시작 시간]과 [종료 시간]을 설정하세요.
[반복]을 선택하면 이 기능이 매일 작동합니다.
- 3 [설정]을 선택하세요.

[청력 보호 모드]

⚙️ (설정) → ⋮ → [일반] → [패밀리 케어] → [청력 보호 모드]

[기능 사용하기]를 [켜짐]으로 설정하세요. 청력 보호를 위해 음량을 일정 크기 이상으로 키울 수 없도록 제한됩니다.

- HDMI (ARC)/헤드폰 단자에 연결된 음향 기기는 [청력 보호 모드]가 동작하지 않을 수 있습니다.

[스크린 타입 분석]

⚙️ (설정) → ⋮ → [일반] → [패밀리 케어] → [스크린 타입 분석]

프로젝터 사용 시간을 확인할 수 있습니다.

프로젝터 관련 설정하기

⚙️ (설정) → ⋮ → [일반] → [프로젝터와 외부기기 관리] → [프로젝터 관리]

- [가정/매장 모드]
 [가정 모드] 또는 [매장 모드]를 선택할 수 있습니다.
 가정에서 사용할 때는 [가정 모드]를 선택하세요.
 매장에서 프로젝터를 진열하는 경우에만 [매장 모드]를 선택해 주세요. [매장 모드]를 선택하면 매장 진열에 최적화된 설정 상태를 제공합니다.
- [프로젝터 정보]
 [모델], [일련 번호], [장치 이름] 등의 정보를 확인할 수 있습니다.

외부 기기 연결 관리하기

⚙️ **[설정]** → ⋮ → **[일반]** → **[프로젝터와 외부기기 관리]** → **[외부 기기 설정]**
 프로젝터와 연결된 스마트 기기로 프로젝터를 조작하도록 설정하거나 연결 내역을 관리할 수 있습니다.

설정할 수 있는 항목은 모델에 따라 다릅니다.

• [블루투스 입력 장치 연결]

블루투스 기능이 있는 키보드나 마우스, 게임패드와 같은 기기를 프로젝트에 연결해서 사용할 수 있습니다.

기기의 전원을 켜고 페어링 모드로 설정한 뒤 프로젝트 화면의 **[연결]**을 누르세요. 이전에 연결한 적이 있는 기기의 전원이 켜지면 프로젝트와 자동으로 연결됩니다. 연결을 해제하려면 **[연결 해제]**를 누르세요.

– LG 프로젝트와 호환성 테스트가 완료된 제품을 사용하는 것이 좋습니다.

블루투스 키보드: LG 롤리 키보드2 KBB-710, 아르텍 HB192, 로지텍 K480, 애플 매직 키보드, 아르텍 HB030B 키보드

블루투스 마우스: 로지텍 Mx 마스터 2S, 로지텍 M535, 애플 매직 마우스2

블루투스 게임패드: SONY Dualshock4, MICROSOFT Xbox One S, NVIDIA Shield Controller

– 블루투스 기능이 있는 모델만 지원합니다.

– 여러 대의 블루투스 기기를 연결하는 경우 연결이나 작동이 원활하지 않을 수 있습니다.

– 블루투스 기기와 프로젝트의 거리가 너무 멀거나 사용 가능 범위 내에 장애물이 있으면 정상적으로 작동하지 않을 수 있습니다.

– 주변 기기(무선 공유기, 전자레인지 등)에 따라 통신 장애가 발생할 수 있습니다.

– **[등록된 기기]**에서 선택한 기기가 다시 연결되지 않으면 해당 기기를 **[연결 해제]** 후 다시 연결해 주세요.

– 기기에 따라 연결 방법은 다를 수 있습니다. 자세한 내용은 해당 기기의 사용 설명서를 참조하세요.

- [모바일 기기로 프로젝터 켜기]
 [Wi-Fi로 프로젝터 켜기]나 [블루투스로 프로젝터 켜기]를 [켜짐]으로 설정하면,
 [모바일 기기로 프로젝터 켜기]를 지원하는 앱으로 프로젝터의 전원을 켤 수
 있습니다.
 - 프로젝터는 네트워크에 연결되어 있어야 합니다.
 - 프로젝터와 조작하려는 기기가 같은 네트워크에 연결되어 있어야 합니다.
 - [Wi-Fi로 프로젝터 켜기]는 스마트 기기에서 해당 기능을 지원하는 앱으로
 조작해야 합니다.
 - [블루투스로 프로젝터 켜기]는 LG전자의 일부 스마트 폰으로만 이용할 수
 있습니다.
 - 프로젝터의 전원이 연결되어 있어야 합니다.
 - 최초 연결 시, 조작하려는 기기에서 연결 준비를 확인한 후 연결하세요.
 - 일부 모델은 지원되지 않을 수 있습니다.
- [연결 기록 삭제]
 프로젝터와 무선으로 연결되었던 기기의 연결 내역을 삭제할 수 있습니다.

HDMI 외부입력 설정하기

⚙️ (설정) → ⋮ → [일반] → [프로젝터와 외부기기 관리] → [HDMI 설정]
HDMI로 연결한 기기의 선명한 영상과 편리한 조작용을 위한 설정을 할 수 있습니다.

[심플링크(HDMI-CEC)]

HDMI로 연결된 다양한 멀티미디어 기기들을 프로젝터 리모컨으로 편리하게 제어하고 감상할 수 있습니다.

자세한 내용은 "심플링크 이용하기"를 참조하세요.

유선 네트워크 설정하기

⚙️ (설정) → ⋮ → [일반] → [네트워크] → [유선 네트워크 연결(이더넷)]

네트워크를 설정하려면 온라인 콘텐츠나 앱 등 다양한 서비스를 이용할 수 있습니다. 네트워크에 연결된 공유기가 DHCP 기능을 지원하는 경우, 유선으로 프로젝터와 라우터를 연결할 때 자동으로 네트워크에 연결됩니다.

자동 설정을 지원하지 않는 경우 [편집]을 선택해 수동으로 네트워크 연결 설정을 할 수 있습니다.

- IPv6 설정은 [편집]을 지원하지 않습니다.

무선 네트워크 설정하기

⚙️ (설정) → ⋮ → [일반] → [네트워크] → [무선 네트워크 연결]

네트워크를 설정하려면 온라인 콘텐츠나 앱 등 다양한 서비스를 이용할 수 있습니다. 무선 네트워크로 선택되어 있다면, 연결 가능한 무선 인터넷을 확인하고 연결할 수 있습니다.

- 1 리모컨의 ⚙️ (설정) 버튼을 누르세요.
 - 2 ⋮ → [일반] → [네트워크] → [무선 네트워크 연결]을 선택하세요.
 - 3 [사용]으로 설정하세요.
 - 4 연결하려는 무선 공유기를 선택하세요.
자세한 설정을 하려면 [기타 네트워크 설정]을 선택하세요.
- [무선 네트워크 추가]
네트워크 이름을 직접 입력하여 무선 네트워크를 추가할 수 있습니다.
 - [WPS PBC로 연결]
연결하는 무선 공유기에 WPS-PBC(Wi-Fi Protected Setup-Push Button Configuration, 보안이 적용된 와이파이 연결을 설정하는 버튼) 기능이 있는 경우 무선 공유기의 WPS-PBC 버튼을 눌러 연결할 수 있습니다. 무선 공유기의 WPS-PBC 버튼을 누른 후 프로젝터의 [연결] 버튼을 누르십시오.
 - [WPS PIN 코드로 연결]
WPS-PIN(Wi-Fi Protected Setup-Personal Identification Number)의 AP에 연결합니다. 연결하는 AP를 선택합니다. 선택한 AP Wi-Fi 기기에 표시된 PIN 번호를 입력합니다.
 - [Wi-Fi 고급 설정]
무선 네트워크에 연결 한 후 상세한 IP 주소 등의 연결 정보를 확인할 수 있습니다. [편집] 버튼을 눌러 연결하는 IP 주소와 DNS 서버 등의 변경도 할 수 있습니다.
 - IPv6 설정은 [편집]을 지원하지 않습니다.

언어 설정하기

⚙️ (설정) → ⋮ → [일반] → [시스템] → [언어 설정 (Language)]

화면에 표시되는 메뉴의 언어를 선택할 수 있습니다.

- [메뉴 언어 (Menu Language)]
화면에 표시되는 메뉴 언어를 선택할 수 있습니다. 선택한 메뉴 언어로 음성 인식에 사용되는 언어가 자동 설정됩니다.
- 음성 인식은 일부 모델에만 적용되는 기능입니다.
- [화면 키보드 언어]
프로젝터 화면에 띄워지는 키보드의 언어를 설정할 수 있습니다.

지역 설정하기

⚙️ (설정) → ⋮ → [일반] → [시스템] → [지역 설정]

프로젝터의 지역 설정을 변경할 수 있습니다.

설정할 수 있는 항목은 모델에 따라 다릅니다.

- [방송 국가]
방송 국가를 설정할 수 있습니다.
- [주소 설정]/[우편번호]
상세 지역을 설정할 수 있습니다.
- 방송 국가 설정에 따라 변경될 수 있습니다.
- [LG 서비스 국가]
선택한 국가의 특화 서비스를 이용할 수 있습니다. 설정에 따라 제공되는 서비스가 다를 수 있습니다.
- 네트워크가 연결되지 않은 경우 수동으로 서비스 국가를 설정해야 합니다.

시간 설정하기

⚙️ (설정) → ⋮ → [일반] → [시스템] → [시간 설정]

시간을 확인하거나 관련 설정을 할 수 있습니다.

설정할 수 있는 항목은 모델에 따라 다릅니다.

- [자동 설정]
프로젝터 시각이 자동 설정됩니다.
- [시간]/[날짜]/[표준시간대]
수동으로 날짜와 시각 등을 설정할 수 있습니다.
- [시간 수동 설정]
[표준시간대]를 [사용자 지정]으로 설정하면 [시간 수동 설정]이 활성화 됩니다.
- [예약 시간 설정]
 - [취침 예약]
설정된 시간이 지난 후에 프로젝터가 자동으로 꺼지는 기능입니다.
[취침 예약]을 해제하려면 [꺼짐]을 선택하세요.
 - [켜짐 시간]
[켜짐 시간]을 [사용]으로 설정하세요.
설정된 시각에 프로젝터의 전원이 켜집니다.
 - [시간]: 전원이 켜지는 시각을 설정합니다.
 - [타이머 반복]: 원하는 요일을 선택하세요. [없음]으로 설정하면 한 번만 작동합니다.
 - [외부입력]: 전원이 켜질 때의 외부입력을 설정합니다.
 - [음량]: 전원이 켜질 때의 음량을 설정합니다.
 - [꺼짐 시간]
[꺼짐 시간]을 [사용]으로 설정하세요.
설정된 시간에 프로젝터 전원이 꺼집니다.
 - [시간]: 전원이 꺼지는 시각을 설정합니다.
 - [타이머 반복]: 원하는 요일을 선택하세요. [없음]으로 설정하면 한 번만 작동합니다.
 - [자동꺼짐]
무신호이고 프로젝터에 키 입력이 없을 때, 설정한 시간이 지나면 프로젝터가 자동으로 꺼지는 기능입니다.
- [꺼짐 시간]/[켜짐 시간]을 이용하려면 현재 시각을 바르게 설정하세요.

[잠금] 설정하기

⚙️ (설정) → ⋮ → [일반] → [시스템] → [잠금]

[잠금]을 설정하려면 [사용]으로 설정하세요.

- [앱 잠금]
 - 앱을 잠그거나 잠금을 해제할 수 있습니다.
 - 현재 실행되고 있는 앱은 잠금이 바로 적용되지 않습니다.
- [외부입력 잠금]
 - 외부입력을 잠그거나 잠금을 해제할 수 있습니다.
- [비밀번호 재설정]
 - 프로젝터의 비밀번호를 다시 설정할 수 있습니다.
 - 초기 비밀번호는 “0000” 입니다.

비밀번호를 분실했을 때 초기화하기

설정된 비밀번호를 잊어버렸을 경우, 다음과 같은 방법으로 비밀번호를 초기화할 수 있습니다.

- 1 ⚙️ (설정) → ⋮ → [일반] → [시스템] → [잠금]을 선택하세요.
- 2 리모컨의 오른쪽 버튼을 4번 누르세요. 마스터 비밀번호 입력창이 표시됩니다.
- 3 마스터 비밀번호 입력창에 숫자 “0313”을 입력한 후, [확인]을 누르세요. 비밀번호가 초기화됩니다.

LG 계정 관리하기

⚙️ **(설정)** → ⋮ → [일반] → [시스템] → [LG 계정]
 [LG 계정]에서 이메일 주소로 신규 LG 계정을 만들 수 있습니다.

[알림 모음] 이용하기

⚙️ **(설정)** → ⋮ → [일반] → [시스템] → [기타 설정] → [알림 모음]
 프로젝터 내 앱과 LG 서비스에서 받은 알림을 한 번에 확인할 수 있습니다. 각 알림 메시지를 확인하고 삭제할 수 있으며, 바로가기를 지원하는 알림의 경우 해당 앱 또는 사이트로 바로 이동할 수 있습니다.

[홈 메뉴 자동 시작]

⚙️ **(설정)** → ⋮ → [일반] → [시스템] → [기타 설정] → [홈 설정] → [홈 메뉴 자동 시작]
 프로젝터를 켤 때 홈을 자동으로 실행하도록 설정할 수 있습니다.

- 설정할 수 있는 항목은 모델에 따라 다릅니다.

[포인터 설정]

⚙️ **(설정)** → ⋮ → [일반] → [시스템] → [기타 설정] → [포인터 설정]
 화면에 나타나는 포인터의 속도와 크기를 원하는 대로 설정할 수 있습니다.

- [속도]
포인터의 이동 속도를 설정할 수 있습니다.
- [포인터 크기]
포인터의 크기를 설정할 수 있습니다.

[설정 도움말]

⚙️ **(설정)** → ⋮ → [일반] → [시스템] → [기타 설정] → [설정 도움말]
 [키침]으로 설정하면 설정 메뉴를 탐색할 때 선택한 항목의 도움말을 볼 수 있습니다.

초기 설정하기

⚙️ (설정) → ⋮ → [일반] → [시스템] → [초기 설정]

프로젝터를 초기 상태로 되돌립니다. 프로젝터 내 모든 항목이 기본 설정값으로 변경됩니다.

초기화가 완료되면 프로젝터가 자동으로 꺼졌다 켜집니다.

- [잠금]이 [사용]으로 되어 있을 경우, [초기 설정]을 하려면 비밀번호를 입력해야 합니다.
- 초기화 중에는 전원을 끄지 마세요.
- 프로젝터를 제3자에게 판매 또는 양도할 경우 [초기 설정]으로 초기화 후 진행하기를 권유합니다.

절전 모드 기능 사용하기

⚙️ (설정) → ⋮ → [일반] → [절전]

화면의 최대 밝기를 조절하여 소비 전력을 줄여줍니다.

[절전 단계] 기능을 사용하면 화면 밝기에 영향을 줄 수 있습니다.

- [절전 단계]
 - [최소 절전]/[중간 절전]/[최대 절전]: 프로젝터에 설정된 절전 단계에 따라 절전 기능을 사용합니다.
- [프로젝터 자동 꺼짐]
 - 프로젝터가 켜진 경우 설정한 시간 이내에 어떠한 버튼도 누르지 않으면 자동으로 꺼집니다.
 - 일부 모델은 지원되지 않을 수 있습니다.

음성 안내 사용하기

⚙️ (설정) → ⋮ → [일반] → [접근성] → [음성으로 메뉴 읽어주기]

[음성으로 메뉴 읽어주기] 기능이 [사용]으로 설정되어 있으면 음량 조절, 설정값 및 입력 신호 변경 등의 여러 상황에서 음성으로 안내를 제공합니다.

- [빠르기]
음성 안내의 속도를 조정합니다.
- [음량]
음성 안내의 음량을 조정합니다.
- [음높이]
음성 안내의 톤을 조정합니다.
- 일부 언어만 지원합니다.
- 일부 모델은 지원되지 않을 수 있습니다.
- 설정할 수 있는 항목은 모델에 따라 다릅니다.
- 시각 장애인을 위한 기능입니다.

[전원 알림 소리]

⚙️ (설정) → ⋮ → [일반] → [접근성] → [전원 알림 소리]
프로젝터 전원이 켜지거나 꺼질 때의 효과음을 켜거나 끕니다.

- 일부 모델은 지원되지 않을 수 있습니다.
- [음성으로 메뉴 읽어주기]를 [사용]으로 설정하면 [전원 알림 소리]도 [켜짐]으로 자동 변경됩니다.

[프로젝터 소리 함께 듣기]

⚙️ (설정) → ⋮ → [일반] → [접근성] → [프로젝터 소리 함께 듣기]
청력이 다른 사용자가 함께 프로젝터를 시청할 수 있도록 프로젝트에 내장된 스피커와 블루투스 기기로 소리가 동시에 출력됩니다.

[켜짐]으로 설정하세요. [소리 듣기]가 [블루투스 기기 + 프로젝트 스피커]로 변경됩니다. 이때 기존의 블루투스 연결 이력은 삭제됩니다.

- 블루투스 기기는 이어폰 또는 헤드셋 타입을 권장합니다.
- 블루투스 기기의 연결과 설정 방법은 "[외부 스피커와 프로젝트 스피커로 같이 듣기]"를 참조하세요.

[메뉴를 고대비 화면으로 변경하기]

⚙️ (설정) → ⋮ → [일반] → [접근성] → [대비 상승]

이 기능을 [켜짐]으로 설정하면, 화면 위에 나타나는 일부 메뉴의 배경과 글자 색상을 조절하여 밝은 부분과 어두운 부분의 대비를 높여줍니다.

[흑백 전환]

⚙️ (설정) → ⋮ → [일반] → [접근성] → [흑백 전환]

영상 및 화면에 제공되는 메뉴의 색상을 흑백 톤으로 변경하여 색으로 인한 모호한 경계를 뚜렷하게 합니다. [켜짐]으로 설정하세요.

[색 반전]

⚙️ (설정) → ⋮ → [일반] → [접근성] → [색 반전]

화면에 제공되는 메뉴의 가시성을 높이기 위해 일부 메뉴의 특정 색상을 반전 및 보정할 수 있습니다. [켜짐]으로 설정하세요.

[고객 지원]

[소프트웨어 업데이트]

⚙️(설정) → ⋮ → [고객 지원] → [소프트웨어 업데이트]

소프트웨어의 업데이트가 필요한 경우 소프트웨어 업데이트를 실행하여 최신 소프트웨어를 적용한 후 사용하세요.

- [자동 업데이트]
[켜짐]으로 설정하면 일부 중요한 업데이트를 제외하고 별도 확인 절차 없이 자동으로 업데이트가 진행됩니다.
- [업데이트 확인]
버전 검사 시 상위 버전의 업데이트 파일이 있을 경우에만 업데이트를 진행할 수 있습니다. 프로젝터에서 자동으로 소프트웨어 버전 검사가 진행되지만 필요한 경우 수동으로 진행할 수 있습니다.
- 설정할 수 있는 항목은 모델에 따라 다릅니다.
- 최신 버전의 업데이트는 인터넷 연결을 통해 서비스됩니다.
- 소프트웨어 업데이트를 하지 않을 경우, 일부 기능이 원활하게 작동되지 않을 수 있습니다.
- 일부 국가에서는 인터넷이 연결되어 있지 않으면, [자동 업데이트]가 보이지 않습니다.

[화면 자가진단]

⚙️ (설정) → ⋮ → [고객 지원] → [화면 자가진단]

테스트를 실행하여 영상 신호가 정상적으로 출력되는지 확인 후, 이상 여부를 화면에서 선택할 수 있습니다.

테스트에 문제가 없다면 연결된 외부 기기를 확인하세요.

[음향 자가진단]

⚙️ (설정) → ⋮ → [고객 지원] → [음향 자가진단]

테스트를 실행하여 음향 신호가 정상적으로 출력되는지 확인 후, 이상 여부를 화면에서 선택할 수 있습니다.

테스트에 문제가 없다면 연결된 외부기기를 확인하세요.



[약관 및 정책]

⚙️ (설정) → ⋮ → [고객 지원] → [약관 및 정책]

- [이용 약관]
스마트 프로젝터 관련 서비스의 이용을 위한 개인 정보 보호 관련 약관입니다.
- [법적 고지]
프로젝터를 통한 서비스에 대한 법적인 안내문입니다.
- [오픈 소스 소프트웨어 고지]
각 항목에 대한 안내사항을 확인할 수 있습니다.



문제 해결하기

제품 사용 중 아래의 증상이 나타나면 다시 한번 확인해 주세요. 고장이 아닐 수 있습니다.

제품 이상에 대한 서비스 신청 시 관련 정보는 프로젝터의  (설정) →  → [고객 지원]에서 확인하실 수 있습니다.

[퀵 헬프]로 점검하기

프로젝터가 제대로 작동하지 않을 때 문제를 해결하는 데 도움을 받을 수 있습니다.

리모컨의  (설정) 버튼을 눌러  → [고객 지원] → [퀵 헬프]를 선택하세요.

- [최적화 설정하기]
 - 프로젝터의 상태를 자동으로 일괄 점검하고 추천 설정값을 확인 및 변경할 수 있습니다.
- [항목 점검하기]
 - 문제가 되는 항목을 선택하면 문제를 해결하는데 도움을 받을 수 있습니다.
 - [프로젝터 설정 자가진단]: 증상에 맞는 항목을 선택하면 문제를 해결하는 데 도움이 되는 정보를 확인할 수 있습니다.
 - [프로젝터 상태 점검]: 선택한 항목에 대해 프로젝터의 상태를 확인할 수 있습니다.
- [LG 원격 제어 서비스]
 - 원격 제어를 통해 문제를 해결하는데 도움을 받을 수 있습니다. [LG 원격 제어 서비스]를 받으려면 반드시 LG전자 고객센터 센터로 문의해주세요.
 - 일부 모델은 지원되지 않을 수 있습니다.
 - 일부 국가에서는 지원되지 않을 수 있습니다.
- [퀵 헬프]에 관련 내용이 없는 경우, "문제 해결하기"를 참조하세요.
- 그래도 문제가 해결되지 않는다면 LG전자 고객센터 센터로 문의해주세요.

전원/리모컨 문제 해결하기

제품 사용 중 아래의 증상이 나타나면 다시 한번 확인해 주세요. 고장이 아닐 수 있습니다.

프로젝터의 전원이 켜지지 않아요.

- 프로젝트의 전원 플러그가 콘센트에 잘 꽂혀 있는지 확인하세요.
- 멀티 콘센트를 사용한 경우 멀티 콘센트가 정상적으로 작동하는지 확인하세요. 멀티 콘센트의 정상 작동 여부를 확인하려면 프로젝트의 전원 플러그를 벽면 콘센트에 직접 연결하여 작동하는지 확인하세요.
- 프로젝트 본체의 버튼으로 전원을 켜보세요.
- 대기전력 차단 스위치를 사용하는 경우 대기전력 차단을 해제 후 다시 전원을 켜보세요.

전원은 켜졌는데 화면이 늦게 나와요.

- 전원을 켤 때 발생할 수 있는 화면의 노이즈를 보이지 않게 하기 위해 화면이 늦게 나오는 것으로 불량이 아닙니다.

리모컨으로 프로젝터가 켜지지 않아요.



- 프로젝터의 전원 플러그가 콘센트에 잘 꽂혀 있는지 확인하세요.
- 리모컨의 건전지를 교체하세요. (알카라인 건전지를 사용하세요.)
- 프로젝터의 리모컨 수신부 앞에 장애물이 있는지 확인하세요. 수신부 앞에 장애물이 있는 경우 IR 인식이 어려울 수 있습니다.

갑자기 프로젝터가 꺼져요.

- [꺼짐 시간]이 설정되어 있는지 확인하세요.
- 제품 내부 온도가 비정상적으로 상승하여 내부 보호 회로가 동작했을 수 있습니다.

화면 문제 해결하기

제품 사용 중 아래의 증상이 나타나면 다시 한번 확인해 주세요. 고장이 아닐 수 있습니다.

무선 프로젝터의 이상 여부를 판단하기 위해서  (설정) →  → [고객 지원] → [화면 자가진단]을 수행하세요.



셋톱박스를 사용하는 경우 셋톱박스의 전원을 껐다가 켜주세요.

셋톱박스과 프로젝터가 잘 연결되어 있는지 확인하세요.

화면에 신호가 없다는 표시가 나와요.

- 외부기기와 연결된 케이블이 프로젝터에 잘 연결되어 있는지 확인하세요.
- 을 눌러 연결된 입력 신호를 선택하세요.
- 셋톱박스나 블루레이 플레이어와 같은 외부 기기의 전원이 켜져 있는지 확인하세요.



화면이 잘려서 나와요.

-  (설정) →  → [화면] → [화면 비율]을 변경해보세요.

순간적으로 화면상에 수직·수평선과 그물 무늬가 나타나며 흔들려요.

- 고주파의 전기기기나 다른 프로젝터 전파 등 강력한 전파방해를 받아서 생기는 경우가 있으므로 무선 전화기, 헤어 드라이어, 전기 드릴 등과 다른 콘센트에 꽂아서 사용하세요.





HDMI 입력 시 화면의 상/하/좌/우의 가장자리 부분에 수직 실선이 보이거나 색 변짐 등이 나타나요.

-  (설정) →  → [화면] → [화면 비율] → [원본대로 시청(Just Scan)]
[원본대로 시청(Just Scan)]을 [꺼짐]으로 설정하세요.
[원본대로 시청(Just Scan)]은 원본 영상 그대로를 보여줍니다. 신호에 노이즈가 포함되어 있으면 화면의 상/하/좌/우에 노이즈가 보일 수 있습니다.

HDMI를 연결했는데 화면이 나오지 않거나 영상이 깜박거려요.

- HDMI® 케이블이 규격을 만족하는지 확인하세요. HDMI® 케이블에 이상 (꺾임, 단선 등)이 있을 때에는 화면이 깜박이거나 화면이 나오지 않을 수 있습니다.
- 케이블 단자 연결이 정확하게 되었는지 확인하세요. 접촉이 불량할 경우 화면이 이상하게 나올 수 있습니다.

화면이 흐리거나 어두워요.



-  (설정) →  → [화면] → [모드 선택]
[모드 선택]에서 원하는 영상 모드로 변경하세요. ([기본 화면], [선명한 화면] 등) 현재 입력 모드에만 적용됩니다.
-  (설정) →  → [일반] → [절전] → [절전 단계]
[절전 단계]를 [최소 절전]으로 변경하세요.

화면이 흑백으로 나오거나, 색상이 이상해요.

- 입력 모드 및 케이블 연결 상태를 확인하세요.
- 을 눌러 연결된 입력 신호를 선택하세요.
- [대비 상승], [흑백 전환], [색 반전] 설정을 확인하세요.

소리 문제 해결하기



제품 사용 중 아래의 증상이 나타나면 다시 한번 확인해 주세요. 고장이 아닐 수 있습니다.

우선 프로젝터의 이상 여부를 판단하기 위해서  (설정) →  → [고객 지원] → [음향 자가 진단]을 수행하세요.



셋톱박스를 사용하는 경우 셋톱박스의 전원을 껐다가 켜주세요.

셋톱박스과 프로젝터가 잘 연결되어 있는지 확인하세요.



화면은 나오지만, 소리가 나오지 않아요.

- 셋톱박스를 사용할 때 프로젝터 또는 셋톱박스의 음량이 0으로 되어 있거나 음소거 상태로 설정된 경우 소리가 나오지 않습니다. 음량을 적절히 설정하세요.
-  (설정) →  → [음향] → [소리 듣기]
[소리 듣기]를 [프로젝터 스피커로 듣기]로 설정한 후 다시 한번 확인해보세요. 정상적으로 소리가 들린다면 사운드바 등의 외부 스피커와의 연결상태 및 외부 스피커의 설정을 확인해주세요.

한쪽 스피커에서 소리가 나지 않아요.

-  (설정) →  → [음향] → [사용자 고급 설정] → [음향 균형]
[음향 균형]에서 내비게이션 버튼으로 바르게 조정해 주세요.

PC 연결 문제 해결하기

리모컨의  버튼을 눌러 [ThinQ 홈보드]를 선택하세요. 오른쪽 상단의  → [외부입력 편집]을 선택하세요. 편집 모드에서 PC가 연결된 HDMI 단자의 아이콘을 [PC]로 설정하면 PC에 맞는 영상 및 화면 비율 설정이 적용됩니다.



제품 사용 중 아래의 증상이 나타나면 다시 한번 확인해 주세요. 고장이 아닐 수 있습니다.

설정된 편집 아이콘은 자동 복귀되지 않으므로 동일한 입력단자에 다른 기기를 연결할 경우에는 아이콘 설정을 다시 해야 합니다.

PC와 연결했을 때 화면이 나오지 않아요.

- PC와 프로젝터가 잘 연결했는지 확인하세요.
- 리모컨으로 프로젝터를 껐다 켜보세요.
- 프로젝터가 켜진 상태에서 PC를 재부팅하세요.
- PC에 설정된 출력 해상도가 프로젝터의 HDMI-PC 지원 해상도로 설정되어 있는지 확인하세요.
- 듀얼 모니터로 사용하기 위해서는 해당 PC나 노트북에서 듀얼 모니터를 지원하는지 확인하세요.
- HDMI® 케이블을 다시 연결해 보세요.
- PC의 RGB 출력 단자와 프로젝터의 HDMI 입력 단자를 연결하여 시청하는 경우 반드시 RGB to HDMI 젠더를 사용하세요.
HDMI to RGB 젠더를 사용하는 경우에는 화면이 나오지 않습니다.

PC와 연결했을 때 화면이 잘리거나 한 쪽으로 치우쳐서 나와요.

- PC의 해상도를 프로젝터에서 지원하는 해상도로 설정하세요.
- HDMI 연결 기기명을 PC로 설정하세요.
리모컨의  버튼을 눌러 [ThinQ 홈보드]를 선택하세요. 오른쪽 상단의  → [외부입력 편집]을 선택하세요. [외부입력]에 연결된 HDMI 단자의 아이콘을 PC로 변경한 후 [저장]을 선택하세요.

HDMI® 케이블로 PC 연결했는데 소리가 나지 않아요.

- PC 설정의 제어판 → 소리 → 재생 → LG 프로젝터를 기본 장치로 설정하세요.
- 그래픽 카드의 HDMI 음성 출력 지원 여부는 제조사에 문의하세요.

동영상 재생 문제 해결하기

제품 사용 중 아래의 증상이 나타나면 다시 한번 확인해 주세요. 고장이 아닐 수 있습니다.

지원 파일 정보는 "[미디어 플레이어] 이용하기"를 참고하세요.

[미디어 플레이어]에 파일이 보이지 않아요.

- USB 저장 장치에 저장된 파일이 PC에서 인식되는지 확인하세요.
- 지원 가능한 확장자인지 확인하세요.
- 필터를 [전체]로 변경해보세요.

"지원하지 않는 파일입니다"라는 메시지가 나타나요.

- PC의 동영상 플레이어에서 정상적으로 재생이 되는지 확인하세요. (손상된 파일인지 확인)
- 지원 가능한 확장자인지 확인하세요.
- 지원 가능한 해상도인지 확인하세요.
- 지원 가능한 비디오 코덱인지 확인하세요.
- 지원 가능한 프레임률인지 확인하세요.

"지원하지 않는 오디오입니다" 라는 메시지가 나타나거나 영상은 정상으로 나오는데 음성이 이상해요.

- PC의 동영상 플레이어에서 정상적으로 재생이 되는지 확인하세요. (손상된 파일인지 확인)
- 지원 가능한 확장자인지 확인하세요.
- 지원 가능한 오디오 코덱인지 확인하세요.
- 지원 가능한 비트율인지 확인하세요.
- 지원 가능한 샘플링 주파수인지 확인하세요.
- 지원 가능한 오디오 채널 수인지 확인하세요.

자막이 나오지 않아요.

- PC의 동영상 플레이어에서 정상적으로 재생이 되는지 확인하세요. (손상된 파일인지 확인)
- 동영상 파일과 자막 파일의 이름이 일치하는지 확인하세요.
- 동영상 파일과 자막 파일이 같은 폴더에 들어 있는지 확인하세요.
- 지원 가능한 자막 파일인지 확인하세요.
- 지원 가능한 언어인지 확인하세요. (자막 파일을 메모장으로 열면 자막 파일의 언어를 확인할 수 있습니다.)
자막 인코딩 설정이 맞지 않는 경우 자막이 정상적으로 출력되지 않을 수 있습니다. 동영상 재생 조작 중 리모컨의 아래 (▽) 버튼을 누르세요.
자막을 선택하여 [코드 페이지] 값을 변경하세요.
- 콘텐츠 공유 기능으로 다른 기기의 동영상을 재생하는 경우, 사용하는 프로그램에 따라 자막을 지원하지 않을 수 있습니다.
- NAS를 통해 동영상을 재생할 때는 자막을 지원하지 않습니다. NAS 제조사에 문의하세요.

USB 저장 장치를 연결했는데 인식이 되지 않아요.





- 프로젝터에서 지원하는 USB 저장 장치인지 확인하세요.
자세한 내용은 "USB 연결하기"를 참고하세요.

네트워크 문제 해결하기

제품 사용 중 아래의 증상이 나타나면 다시 한번 확인해 주세요. 고장이 아닐 수 있습니다.

무선 네트워크를 연결하기 전에 연결하려는 Wi-Fi 장치의 이름과 비밀번호를 확인하세요.

네트워크 연결 상태는 아래에서 확인할 수 있습니다.

-  (설정) →  → [일반] → [네트워크] → [유선 네트워크 연결(이더넷)]
-  (설정) →  → [일반] → [네트워크] → [무선 네트워크 연결] → [기타 네트워크 설정] → [Wi-Fi 고급 설정]



프로젝터 뒤에 X 표시가 나타날 경우

- 프로젝터 또는 공유기를 점검해야 합니다.
- 프로젝터와 유/무선 공유기의 케이블 연결 상태를 점검해 주세요.
- 아래 순서에 따라 전원을 껐다가 켜주세요.
 1. 케이블 모뎀을 껐다가 켜고 장치가 초기화(Reset) 될 때까지 기다리세요.
 2. 유/무선 공유기를 껐다가 켜고 장치가 초기화(Reset) 될 때까지 기다리세요.
 3. 프로젝터를 껐다가 켜세요.
- 유선 LAN으로 연결하는 경우에는 공유기에서 IP 주소가 습득되었는지 확인해주세요. 수동으로 설정한 경우에는 정확하게 설정되었는지 확인하세요.
- 무선으로 연결하는 경우에는 다음 항목에 맞게 확인해주세요.
 1. 공유기의 SSID (네트워크 이름) 또는 무선 채널 설정
 2. 공유기의 비밀번호 설정
 이 설정을 할 수 없다면 공유기의 사용설명서와 해당 인터넷 업체에서 제공한 설명서를 참조하세요. 그래도 해결이 안 된다면 공유기 업체 또는 해당 인터넷 업체에 문의하세요.
- 고정 IP 사용자의 경우 IP를 직접 입력하세요.



게이트웨이 뒤에 X 표시가 나타날 경우

- 공유기 또는 인터넷 업체 점검이 필요합니다.
- 공유기/케이블 모뎀의 전원 플러그를 콘센트에서 뽑은 후 10초 뒤 다시 연결해 보세요.
- 공유기/케이블 모뎀의 초기화(Reset) 버튼을 눌러 초기화해 보세요.
- 사용 중인 공유기가 최신 버전인지 여부를 공유기 업체의 홈페이지를 통해 확인해 주세요.
- 이 설정을 할 수 없다면 공유기의 사용설명서와 해당 인터넷 업체에서 제공한 설명서를 참조하세요. 그래도 해결이 안 된다면 공유기 업체 또는 해당 인터넷 업체에 문의하세요.



DNS 뒤에 X 표시가 나타날 경우

- 공유기 또는 인터넷 업체 점검이 필요합니다.
- 공유기/케이블 모뎀의 전원 플러그를 콘센트에서 뽑은 후 10초 뒤 다시 연결해 보세요.
- 공유기/케이블 모뎀의 초기화(Reset) 버튼을 눌러 초기화해 보세요.
- 프로젝터/공유기의 맥 주소가 해당 인터넷 업체에 등록되어 있는지 확인해 주세요. (네트워크 상태 창에 나오는 맥 주소를 인터넷 업체에 등록해 주세요.)
- 이 설정을 할 수 없다면 공유기의 사용설명서와 해당 인터넷 업체에서 제공한 설명서를 참조하세요. 그래도 해결이 안 된다면 공유기 업체 또는 해당 인터넷 업체에 문의하세요.

LG 계정 문제 해결하기

일부 국가에서는 웹사이트(www.lgappstv.com) 이용이 제한될 수 있습니다.

프로젝터에서 회원 가입을 했는데, 웹사이트(www.lgappstv.com)에서 다시 회원 가입을 해야 하나요?

- 프로젝트에서 가입한 회원 정보로 웹사이트를 이용할 수 있습니다.



비밀번호를 잊어버렸는데, 어떻게 하면 되나요?

- 프로젝트의 로그인 화면에서 [비밀번호를 잊으셨나요?] 버튼을 선택하면 비밀번호 찾기 페이지로 이동합니다. 비밀번호 찾기 페이지에서 이메일 주소를 입력하면 해당 이메일로 비밀번호 재설정을 위한 링크가 전송됩니다.
- 웹사이트(www.lgappstv.com)의 LG 계정 → 비밀번호 재설정 기능을 통해서도 비밀번호를 다시 설정할 수 있습니다.

콘텐츠 문제 해결하기

제품 사용 중 아래의 증상이 나타나면 다시 한번 확인해 주세요. 고장이 아닐 수 있습니다.

홈에 콘텐츠가 보이지 않습니다.

- 서비스 국가 설정이 변경된 경우 콘텐츠가 보이지 않을 수 있습니다.
 (설정) →  → [일반] → [시스템] → [지역 설정] → [LG 서비스 국가]에서 사용하고자 하는 국가로 변경하세요. (일부 모델은 지원되지 않을 수 있습니다.)
- 일부 앱이 보이지 않는다면 앱을 삭제했을 수도 있습니다. 관련 앱을 다시 설치해 주세요.
- 앱이 삭제된 경우 [Apps]에서 다시 설치할 수 있습니다.  → [Apps]에서 원하는 앱을 검색한 후 설치하세요.
- 국가에 따라 지원하는 콘텐츠의 종류는 다릅니다.
- 서비스되는 콘텐츠는 서비스사의 사정에 따라 변경되거나 중단될 수 있습니다.

인터넷 브라우저 문제 해결하기

제품 사용 중 아래의 증상이 나타나면 다시 한번 확인해 주세요. 고장이 아닐 수 있습니다.

인터넷 기능 이용 중 특정 웹 사이트에 보이지 않는 공간이 있습니다.

- 인터넷은 Flash Plug-in은 지원하지 않고 HTML5 미디어만을 지원합니다.
- 인터넷은 플러그인 설치를 지원하지 않습니다.
- 인터넷은 아래 포맷의 미디어 외에는 재생이 제한될 수 있습니다.
: JPEG/PNG/GIF
- 첨부 파일이나 이미지는 저장할 수 없습니다.
- [광고 차단 기능 사용]이 켜져 있으면 웹사이트 내 광고로 판단되는 영역이 빈 공간으로 보입니다. 웹사이트의 일부 콘텐츠가 가려져서 보이지 않는 경우에는 [인터넷]에서  → [설정] → [광고 차단 기능 사용]을 [꺼짐]으로 설정해 보세요. [광고 차단 기능 사용]을 [꺼짐]으로 설정해도 새 탭 페이지의 [배너 광고]는 표시됩니다.

웹 사이트 방문 시 인터넷이 자동으로 종료됩니다.

- 웹 사이트 페이지의 이미지 정보 등 사이트 용량이 커서 메모리가 부족할 경우 인터넷이 강제 종료될 수 있습니다. 문제가 발생하는 사이트는 PC로 접속해 보세요.

인터넷에서 동영상 시청 시 강제 종료됩니다.

- [인터넷]에서  → [설정] → [JavaScript를 이용한 적응 스트리밍]을 [꺼짐]으로 설정하면 개선될 수 있습니다. 설정 전 열려 있던 탭에는 적용되지 않으며, 설정 후 새로 연 탭부터 적용됩니다.

정보 알아두기

지원하는 사진 파일 형식

파일 형식	형식	해상도
jpeg, jpg, jpe	JPEG	최소: 64 x 64 최대 Normal Type: 15360 (W) x 8640 (H) Progressive Type: 1920 (W) x 1440 (H)
png	PNG	최소: 64 x 64 최대: 5760 (W) x 5760 (H)
bmp	BMP	최소: 64 x 64 최대: 1920 (W) x 1080 (H)

지원하는 동영상 파일 형식

최대 데이터 전송률

- Full HD 영상
H.264 1920 x 1080@60P BP/MP/HP@L4.2 최대 40 Mbps
HEVC 1920 x 1080@60P Main/Main10@L4.1 최대 40 Mbps

외부 지원 자막 포맷

smi, srt, sub (MicroDVD, SubViewer 1.0/2.0), ass, ssa, txt (TMPlayer), psb (PowerDivX), dcs (DLP Cinema)

내부 지원 자막 포맷

- Matroska (mkv): Sub Station Alpha (SSA), Advanced Sub Station Alpha (ASS), SRT
- MP4 (mp4): Timed Text

동영상 지원 코덱

확장자	코덱	
asf wmv	비디오	VC-1 Advanced Profile (WMVA 제외), VC-1 Simple and Main Profiles
	오디오	WMA Standard (WMA v1/ WMA Speech 제외)
avi	비디오	Xvid (GMC 미지원), H.264/AVC, Motion Jpeg, MPEG-4
	오디오	MPEG-1 Layer I, II, MPEG-1 Layer III (MP3), Dolby Digital, LPCM, ADPCM
mp4 m4v mov	비디오	H.264/AVC, MPEG-4, HEVC, AV1
	오디오	Dolby Digital, Dolby Digital Plus, AAC, MPEG-1 Layer III (MP3), Dolby AC-4, MPEG-H 3D Audio
3gp 3g2	비디오	H.264/AVC, MPEG-4
	오디오	AAC, AMR-NB, AMR-WB
mkv	비디오	MPEG-2, MPEG-4, H.264/AVC, VP8, VP9, HEVC, AV1
	오디오	Dolby Digital, Dolby Digital Plus, AAC, PCM, MPEG-1 Layer I, II, MPEG-1 Layer III (MP3)
ts trp tp mts	비디오	H.264/AVC, MPEG-2, HEVC
	오디오	MPEG-1 Layer I, II, MPEG-1 Layer III (MP3), Dolby Digital, Dolby Digital Plus, AAC, PCM, Dolby AC-4
mpg mpeg dat	비디오	MPEG-1, MPEG-2
	오디오	MPEG-1 Layer I, II, MPEG-1 Layer III (MP3)
vob	비디오	MPEG-1, MPEG-2
	오디오	Dolby Digital, MPEG-1 Layer I, II, DVD-LPCM

- Dolby AC-4, MPEG-H 3D Audio: 일부 모델은 지원되지 않을 수 있습니다.

동영상을 재생할 때 주의 사항

- 사용자가 만든 일부 자막은 정상적으로 작동하지 않을 수 있습니다.
- 동영상 파일과 자막 파일은 같은 폴더에 위치해야 합니다. 이때 동영상 파일과 자막 파일의 이름이 같아야 자막이 정상적으로 표시됩니다.
- NAS(Network Attached Storage) 장비의 자막은 제조사와 모델에 따라 지원하지 않을 수 있습니다.
- GMC(Global Motion Compensation), Qpel(Quarterpel Motion Estimation)을 포함한 스트림은 지원하지 않습니다.
- Window Media Audio의 V7 이상만 지원합니다.
- AAC Main Profile은 지원하지 않습니다.
- 일부 인코더로 제작한 동영상 파일은 재생이 안 될 수 있습니다.
- 명시된 지원 포맷 이외의 동영상 파일은 재생이 원활하지 않을 수 있습니다.
- High 스피드가 지원되지 않는 USB의 동영상을 재생할 경우, 재생이 원활하지 않을 수 있습니다.

지원하는 음악 파일 형식

파일 형식	항목	정보
mp3	Bit rate	32 kbps ~ 320 kbps
	Sample freq.	16 kHz ~ 48 kHz
	Support	MPEG-1, MPEG-2
	Channels	모노, 스테레오
wav	Bit rate	-
	Sample freq.	8 kHz ~ 96 kHz
	Support	PCM
	Channels	모노, 스테레오
ogg	Bit rate	64 kbps ~ 320 kbps
	Sample freq.	8 kHz ~ 48 kHz
	Support	Vorbis
	Channels	모노, 스테레오
wma	Bit rate	128 kbps ~ 320 kbps
	Sample freq.	8 kHz ~ 48 kHz
	Support	WMA
	Channels	최대 6채널
flac	Bit rate	-
	Sample freq.	8 kHz ~ 96 kHz
	Support	FLAC
	Channels	모노, 스테레오

- Sample frequency에 따라 지원하는 채널 수가 다를 수 있습니다.

