

HASZNÁLATI ÚTMUTATÓ

Mini Hi-Fi rendszer

Kérjük, a készülék használatba vétele előtt alaposan olvassa el és a későbbi használat céljából őrizze meg ezt a kézikönyvet.

MODELL
CK43 (CKS43F)



MFL70382731

Biztonsági előírások



VIGYÁZAT: AZ ÁRAMÜTÉS VESZÉLYÉNEK MEGELŐZÉSE ÉRDEKÉBEN NE TÁVOLÍTSA EL A KÉSZÜLÉK FEDELÉT (VAGY HÁTOLDALÁT). FELHASZNÁLÓ ÁLTAL JAVÍTHATÓ ALKATRÉSZEK A KÉSZÜLÉKEN BELÜL NINCSENEK. A JAVÍTÁST BÍZZA KÉPESÍTETT SZERVIZSAKEMBERRE.

Ez a nyílhegyben végződő, egyenlő oldalú háromszögbe helyezett villám szimbólum figyelmezteti a felhasználót, hogy a készülék burkolatán belül olyan nagyságú feszültség van jelen szigetelés nélkül, amely az embernél áramütést okozhat.



Az egyenlő oldalú háromszögben elhelyezett felkiáltójel fontos kezelési és karbantartási (javítási) utasításokra figyelmezteti a felhasználót a készülékhez tartozó dokumentációban.



FIGYELEM: A TŰZ ÉS ÁRAMÜTÉS ELKERÜLÉSE ÉRDEKÉBEN A KÉSZÜLÉKET NE ÉRJE ESŐ VAGY NEDVESSÉG.

VIGYÁZAT: A készüléket ne érje víz (csöpögő vagy fröccsenő), és ne tegyen rá folyadékkal töltött tárgyat, pl. vázát.

FIGYELEM: A készüléket ne használja fedett helyen, pl. könyvszekrényben vagy hasonló helyen.

VIGYÁZAT: A készülék közelében ne használjon erősáramú készüléket (pl. elektromos légcsapda). A készülék elektromos áramütés esetén meghibásodhat.



VIGYÁZAT: A készülék lézert használ. A helyes használat érdekében kérjük, olvassa el és a későbbi használat céljából őrizze meg ezt a használati útmutatót. Amennyiben a készülék karbantartást igényel, forduljon szakszervizhez. Az ellenőrzéseket, beállításokat és egyéb eljárásokat az itt leírt módon kell elvégezni, máskülönben veszélyes sugárzás keletkezhet.

A lézersugárral való közvetlen érintkezés elkerülése érdekében ne nyissa fel a készülék fedelét.

VIGYÁZAT: Ne takarja le a szellőzőnyílásokat! A telepítést a gyártó előírásainak megfelelően végezze el. A készülék rései és nyílásai a szellőzést és a készülék megbízható működését szolgálják, valamint túlmelegedés ellen védik azt.

A nyílásokat ne takarja el úgy, hogy a készüléket ágyra, heverőre, szőnyegre vagy más hasonló felületre teszi. Ne helyezze a terméket olyan előre kialakított helyekre, mint a könyvespolcok, vagy a rácsok, ha a szellőzés nem biztosított, vagy ha a gyártó utasításai nem szabályozzák másképp.

MEGJEGYZÉS: A biztonsági megjelölés információi, beleértve a termékazonosítót és a névleges teljesítményt is, a termék alján vagy egyéb felületén levő fő címkén található.

Tápkábelre vonatkozó ÓVINTÉZKEDÉSEK

A tápcsatlakozó az áramellátást leválasztó eszköz. Vészhelyzet esetén a tápcsatlakozónak elérhetőnek kell lennie.

Ellenőrizze a kézikönyvében a specifikációkra vonatkozó oldalt, ellenőrizze az áramerősség követelményeket.

Ne terhelje túl a fali csatlakozókat. A fali csatlakozók túlterhelése, a meglazult vagy sérült fali csatlakozó, hosszabbító, a kopott tápkábelek, a sérült vagy repedezett vezeték veszélyes. Bármelyik ilyen állapot áramütést vagy tüzet okozhat. Rendszeresen ellenőrizze az eszközeinek kábelét, amennyiben sérült, húzza ki, hagyja abba az eszköze használatát, és cserélje ki a kábelt az ügyfélszolgálat által jóváhagyott kábelre. Ne tegye ki a tápkábelt fizikai vagy mechanikai sérülésnek, ne tekere meg, ne hajlítsa meg, ne szorítsa ajtóhoz, és ne lépjen rá. Fordítson fokozott figyelmet a csatlakozókra, fali csatlakozókra és azokra a pontokra, ahol a kábel kilép az eszközből.

A készülék hordozható elemmel vagy akkumulátorral van ellátva.

Az elem vagy akkumulátor biztonságos eltávolítása a készülékből: A régi elemek, illetve akkumulátor eltávolításához kövesse az összeszerelés lépéseit fordított sorrendben. A környezetszennyezés és az emberi és/vagy állati egészségre gyakorolt esetleges hatások megelőzése érdekében a régi elemeket vagy akkumulátort a kijelölt gyűjtőpontokon kell leadni. Ne kezelje az elemeket, illetve akkumulátort egyéb hulladékkal együtt. Javasoljuk, hogy az elemeket, illetve akkumulátort a helyi, ingyenes begyűjtőhelyeken adja le, (előfordulhat, hogy ezek az Ön környékén nem érhetőek el). Az elemeket, illetve akkumulátort ne érje tűlzott hő közvetlen napsütés, tűz vagy egyéb hatás formájában.

VIGYÁZAT: Ne helyezzen a készülékre nyílt lánggal égő tárgyat, pl. égő gyertyát.

Jelek

~	Váltóáramot jelent (AC).
---	Egyenáramot jelent (DC).
☐	II. osztályú berendezést jelent.
⏻	Készenléti módot jelent.
	Jelentése "BE" (tápfeszültség).
⚡	Veszélyes feszültséget jelent.

Tartalomjegyzék

1 Az első lépések

- 2 Biztonsági előírások
- 6 Egyedi sajátosságok
- 7 A lejátszható fájlok követelményei
 - 7 – Zenefájlok követelményei
 - 7 – A használható USB eszközök
 - 7 – Az USB eszközök követelményei
- 8 Távvezérlő
- 10 Előlap
- 12 Hátlap

2 Csatlakoztatás

- 14 A hangszórók csatlakoztatása
 - 14 – A hangszórók csatlakoztatása az egységhez
- 15 A készülék csatlakoztatásának szabadon választható módja
 - 15 – AUX IN csatlakoztatás
 - 16 – USB csatlakoztatás
 - 16 – Az antenna csatlakoztatása

3 Használat

- 17 Használat alapszinten
 - 17 – CD/ USB használata
 - 17 – Automatikus lejátszás
 - 18 – Mappa és egy MP3/WMA fájl kiválasztása
 - 19 – Fájl/mappa törlése vagy formázás
 - 19 – AUTO DJ
 - 20 A BLUETOOTH® vezeték nélküli technológia használata
 - 20 – Bluetooth eszközökön tárolt zenék hallgatása
 - 23 A Music Flow Bluetooth alkalmazás használata
 - 23 – A „Music Flow Bluetooth” alkalmazásról
 - 23 – Az Android eszközén telepítse a “Music Flow Bluetooth” alkalmazást.
 - 25 – Bluetooth aktiválása “Music Flow Bluetooth” alkalmazással
 - 26 A rádió használata
 - 26 – Rádióhallgatás
 - 26 – Rossz FM-vétel javítása
 - 26 – Rádióállomások programozása
 - 26 – Az összes tárolt állomás törlése
 - 27 – A rádióállomásokkal kapcsolatos információk megjelenítése

28	Hangbeállítás
28	– A hang mód beállítása
29	Speciális műveletek
29	– Felvétel USB-eszközre
31	– JUKE BOX lejátszás
32	Egyéb műveletek
32	– A hang ideiglenes kikapcsolása
32	– DEMO
32	– Megállítás visszaállítása
32	– Elalvási időzítő beállítása
32	– Sötétítés
33	– Automatikus kikapcsolás
33	– AUTO POWER be
34	– Automatikus funkcióváltás
35	Az óra beállítása
35	– Az óra beállítása a "Music Flow Bluetooth" alkalmazáson keresztül
35	– A lejátszó használata ébresztőóráként
36	LG Sound Sync
37	WIRELESS PARTY LINK csatlakoztatás

4 Hibaelhárítás

38	Hibaelhárítás
38	– Általános

5 Melléklet

40	Általános jellemzők
41	Hangszórókra vonatkozó megjegyzések
41	Védjegyek és licenck
42	Karbantartás
42	– Megjegyzések a lemezekkel kapcsolatban
42	– A készülék kezelése

1

2

3

4

5

Egyedi sajátosságok

BLUETOOTH®

Bluetooth eszközön tárolt zene hallgatása.

AUTO DJ

Az egyik szám végét a másik szám elejéhez keveri a folyamatos lejátszás érdekében.

Közvetlen felvétel USB eszközre

Zene felvétele USB eszközre.

Music Flow Bluetooth

A Music Flow Bluetooth alkalmazás lehetővé teszi bizonyos LG audio berendezések vezérlését. (23. oldal)

LG Sound Sync

Az LG Sound sync funkció használatára képes LG TV távvezérlőjével lehet vezérelni a készülék hangerejét.

A lejátszható fájlok követelményei

Zenefájlok követelményei

A készülék a következő korlátozásokkal kezeli az MP3/WMA fájlokat:

- Mintavételi frekvencia: 32 - 48 kHz (MP3), 32 - 48 kHz (WMA)
- Bitsebesség : 32 - 320 kbps (MP3), 40 - 192 kbps (WMA)
- Fájlok maximális száma: Data CD : 999 / USB : 2000
- Mappák maximális száma: Data CD : 99 / USB : 200
- Fájlkiterjesztések : „.mp3”/ „.wma”
- Bizonyos MP3/WMA fájlok típusuktól vagy fájlformátumuktól függően nem biztos, hogy lejátszhatók.
- CD-ROM fájlformátum: ISO 9660/ JOLIET
- Javasoljuk az Easy-CD Creator használatát, amely ISO 9660-as fájlrendszert hoz létre.
- A DRM-mel (digitális jogkezelés) védett fájlokat ezzel a készülékkel nem lehet lejátszani.
- A DTS lemez nincs támogatva.

Az újírható lemezek formázásakor a lemezformázási beállítást [Mastered] opcióra kell állítani ahhoz, hogy az LG lejátszók le tudják játszani. Ha a beállítás Live File System, akkor az LG lejátszón nem lehet lejátszani.

(Mastered/Live File System: a Windows Vista lemezformátuma)

A használható USB eszközök

- MP3 lejátszó: flash típusú MP3 lejátszó.
- USB Flash meghajtó: USB 2.0 vagy USB 1.1 meghajtó.
- A készülék USB funkciója nem támogat minden USB eszközt.

Az USB eszközök követelményei

- Ha az eszköz számítógéppel való használatához külön program telepítése szükséges, akkor az ezzel a készülékkel nem használható.
- Működés közben ne távolítsa el az USB eszközt.
- Nagy kapacitású USB eszköz esetén a keresés akár több percig is tarthat.
- Az adatvesztés megelőzése érdekében rendszeresen mentse adatait.
- USB hosszabbító kábel vagy USB hub használata esetén előfordulhat, hogy a készülék nem ismeri fel az USB eszközt.
- Az NTFS fájlrendszer nem használható. (Csak FAT (16/32) fájlrendszer használható.)
- Ez a készülék maximum 2000 fájlt képes felismerni.
- Külső merevlemez-meghajtó, kártyaolvasó, lezárt eszköz vagy merevlemez-típusú USB eszköz nem használható.
- A készülék USB csatlakozóját nem lehet a számítógépre csatlakoztatni. A készülék tárolóeszközként nem használható.
- Előfordulhat, hogy egyes USB eszközök nem használhatók ezzel a készülékkel.

Távvezérlő

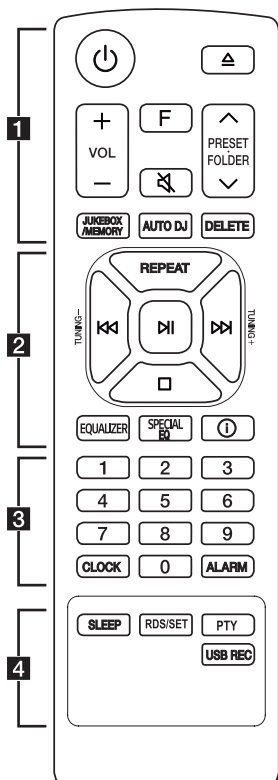

Az akkumulátor cseréje

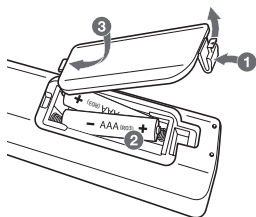

Távolítsa el az akkumulátorfedelel a távvezérlő hátoldalán, és helyezze be az akkumulátort a **+** és a **-** megfelelő párosításával.

1

⏻ (Készenlét): A tápellátás be- vagy kikapcsolása.

△ (Nyitás/zárás): A lemeztálca behúzása és kitolása.

VOL (Hangerő) **+/-**: A hangerő szabályozása.

F (Funkció): A funkció és a bemeneti jelforrás kiválasztása.

Bemeneti jelforrás / Funkció	Megjelenítés
Lemez	CD
USB	USB1 / USB2
AUX bemenet	AUX
Bluetooth	BT
LG Sound Sync (Vezeték nélküli)	LG TV
Rádió	FM

🔊 (Némítás): A hang elnémítása.

PRESET-FOLDER **△/▽**:

- Programozott rádióállomás választása. (25. oldal)
- MP3/WMA fájlokat tartalmazó mappa keresése. Ha több mappában MP3/ WMA fájlokat tartalmazó CD-t vagy USB eszközt játszik le, akkor a **PRESET-FOLDER **△/▽**** gomb megnyomásával kijelölheti a lejátszani kívánt mappát.

JUKEBOX/MEMORY:

- Rádióállomások tárolása. (25. oldal)
- A JUKE BOX mód választása. (29. oldal)
- JUKE BOX lista készítése.

AUTO DJ: Az AUTO DJ üzemmód beállítása. (19. oldal)

DELETE:

- MP3/WMA fájlok törlése. (csak USB) (19. oldal)
- Zeneszám törlése a JUKE BOX listából.
- Minden tárolt állomás törlése.

2

REPEAT : Zeneszámok/fájlok meghallgatása ismételten, vagy véletlenszerű sorrendben.

TUNING-/+ : Rádióállomás kiválasztása.

⏮ / ⏭ (Ugrás/keresés) :

- Ugrás vissza vagy előre.
- Szakasz keresése a zeneszámon/fájlon belül.

⏸ (Lejátszás/szünet) :

- A lejátszás elindítása vagy szüneteltetése.
- Stereo/mono beállítása.

(Leállítás):

- A lejátszás megállítása.
- A törlés funkció leállítása.

EQUALIZER : Hangeffekt kiválasztása.

SPECIAL EQ : Kiválasztja a speciális equalizert.

ℹ (Információ) :

- A zeneszáma vonatkozó információk megjelenítése. Az MP3 fájlok általában egy ID3 címkével rendelkeznek. Ezek a címkék tartalmazzák a címet, az előadót, az album címét vagy a dátumot.
- A készülék **Bluetooth** eszköznevének megjelenítése BT READY módban.
- Az összes csatlakoztatott **Bluetooth**-eszköz nevének megtekintése **Bluetooth**-üzemmódban.
- Ha ezek az egységek sikeresen csatlakoznak egymáshoz **WIRELESS PARTY LINK** módban, akkor mindegyik csatlakoztatott eszköz neve megjelenik mindegyik egységen.

3

0 és 9 közötti számozott gombok : zeneszámok, fájlok vagy programozott állomások választása.

CLOCK : Óra beállítása és idő megjelenítése.

ALARM : Az ALARM funkcióval a kívánt időpontban kapcsolhatja be a CD, az USB lejátszás vagy a rádióvétel funkciót.

4

SLEEP : A rendszer beállítása annak érdekében, hogy a megadott időben automatikusan kikapcsoljon. (Dimmer: a kijelző fényereje a felére csökken.)

RDS/SET :

- RDS (Rádiós adattovábbító rendszer)
- A beállítás megerősítése.

PTY : Rádióállomások keresése típus szerint.

USB REC :

- Felvétel USB-eszközre.
- A felvétel megállításához tartsa lenyomva 3 másodpercig.

Előlap

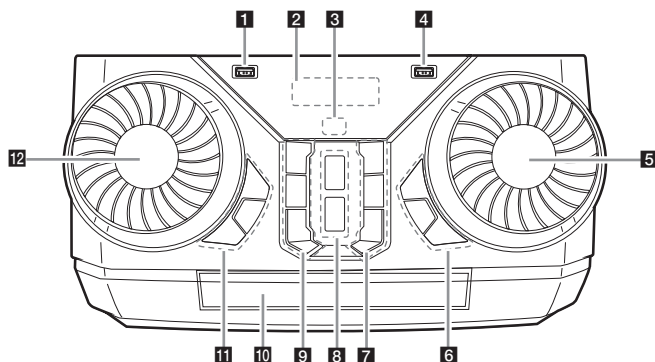

1 USB 1 Port
Az USB eszköz csatlakoztatásával hangfájlokat játszhat le.

2 Kijelző

3  (Távvezérlő érzékelő)

4 USB 2 Port
Az USB eszköz csatlakoztatásával hangfájlokat játszhat le.

5 MASTER VOL. (Hangerő)
A hangszóró hangerejének beállítása.

6 BASS BLAST (vagy BASS BLAST+)
Nyomja meg a BASS (vagy BASS+) effekt közvetlen kiválasztásához.

USB REC / DEMO

- Felvétel rögzítése USB eszközre.
- A felvétel leállításához, tartsa lenyomva 3 másodpercig.
- Ha kikapcsolt állapotban megnyomja az **USB REC / DEMO** gombot, megjelenik a DEMO mód.

WIRELESS LINK

- Kiválasztja a MAIN vagy az OTHER lehetőséget a WIRELESS PARTY LINK (vezeték nélküli parti link) módban.
- A WIRELESS PARTY LINK mód engedélyezése vagy letiltása.

7 F (Funkció)
A funkció és a bemeneti jelforrás kiválasztása.

Bemeneti jelforrás / Funkció	Megjelenítés
Lemez	CD
USB	USB1 / USB2
AUX bemenet	AUX
Bluetooth	BT
LG Sound Sync (Vezeték nélküli)	LG TV
Rádió	FM

(Átugrás/Keresés)

- Ugrás előre.
- Megkeres egy szakaszt egy sávon/fájlon belül.
- Kijelöli a rádióállomásokat.

(Nyitás/Zárás)

A lemeztálca behúzása és kitolása.

8 AUTO DJ

Az AUTO DJ mód kiválasztása.

▶▶ (Lejátszás/Szünet)

- A lejátszás elindítása vagy szüneteltetése.
- A sztereó/monó kiválasztása.

9 ⏻ (Készenlét)

A tápellátás be- vagy kikapcsolása.

⏮ (Átugrás/Keresés)

- Ugrás hátrafelé.
- Megkeres egy szakaszt egy sávon/fájlon belül.
- Kijelöli a rádióállomásokat.

□ (Leállítás)

Lejátszás leállítása vagy a törlés funkció megszakítása.

10 Lemeztálca**11** SPECIAL EQ

Kiválasztja a speciális equalizert.

SEARCH

Kiválasztó üzemmódban a mappák és fájlok megjelenítése.

OK

Fájl keresésekor mappa kiválasztása.

12 EQUALIZER / SEARCH

- Hangbenyomások választása.
- Megkeres egy mappát vagy fájlt.

Hátlap

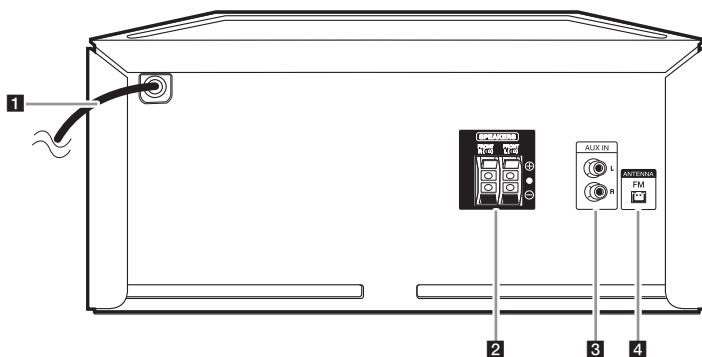

- 1** Hálózati kábel
- 2** SPEAKERS csatlakozók
- 3** AUX IN (L/R)
Csatlakoztasson egy külső eszközt.
- 4** ANTENNA (FM)

Hasznos funkciók az egység használatához

Funkció	Leírás	Feladatok	Tegye ezt
BT Zárolás Be/Ki (22. oldal)	Csak BT (Bluetooth) vagy LG TV funkció esetén enged Bluetooth eszközt csatlakoztatni. E funkció kezdetben kikapcsolt állásban volt.	BE	Nyomja meg és 5 másodpercig tartsa lenyomva a DI gombot BT (Bluetooth) funkcióban.
		KI	Nyomja meg és 5 másodpercig tartsa lenyomva a DI gombot BT (Bluetooth) funkcióban.
Automatikus bekapcsolás (31. oldal)	Lehetővé teszi, hogy az egység a bemeneti jelforrások által automatikusan bekapcsoljon : BT (Bluetooth) vagy LG TV	BE	Az egységen levő U gombot 5 másodpercig nyomva tartva kapcsolja ki a készüléket.
		KI	Az egységen levő U gombot 5 másodpercig nyomva tartva kapcsolja ki a készüléket.

A hangszórók csatlakoztatása

A hangszórók csatlakoztatása az egységhez

A kábelnek az egységhez történő csatlakoztatásához nyomja meg az egyes műanyag nyomólapokat a csatlakozóblokkok megnyitásához az egységen. Helyezze be a vezetékét és engedje el a nyomólapot.

Csatlakoztassa a vezetékek közül a feketét egy - (mínusz) jellel jelölt csatlakozóblokkhoz, és a másik végét egy + (plusz) jellel jelölt csatlakozóblokkhoz.

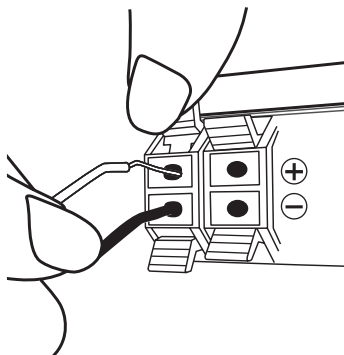

! Vigyázat!

- A hangszórók csatlakoztatásakor ügyeljen arra, hogy a kábeleket a megfelelő csatlakozókra csatlakoztassa.
- A zenelejátszás előtt ellenőrizze a hangerőt, hogy a hirtelen hangerőváltozás ne okozzon kellemetlenséget a környezetében tartózkodó fogyasztókkal élőknél, terhes nőkkel vagy gyermekekkel.
- Szűk helyen ne használja a készüléket. Ez halláskárosodást okozhat. Javasoljuk, hogy nagy térben használja.
- Ügyeljen arra, hogy gyermekek ne tegyék a kezüket vagy tárgyukat a *hangszóró mélyedésbe.
* hangszóró mélyedés : Nyílás a hangszóró dobozán (szekrényén) a bőséges basszus számára
- Kizárólag a készülékhez adott hangszórót használja. Bármilyen más hangszóró használata üzemzavart okozhat.
- A hangszórók mágneses elemeket tartalmaznak, ezek színhibákat okozhatnak a TV képernyőjén vagy a PC monitorán. Kérjük, a hangszórókat a TV-készüléktől és számítógép monitorától távol használja.

A készülék csatlakoztatásának szabadon választható módja

AUX IN csatlakoztatás

A kiegészítő eszköz kimenetét (videokamera, TV-készülék, lejátszó stb.) csatlakoztassa az **AUX IN** (L/R) csatlakozóra.

Ha a külső készüléknek csak egy hangkimenete van (mono), akkor azt a készülék bal hangbemenetére csatlakoztassa.

Zenehallgatás külső eszközzel

A készülék sokféle típusú külső eszközön tárolt zene lejátszására alkalmas.

1. A külső eszközt csatlakoztassa a készülék **AUX IN** csatlakozójához.
2. Kapcsolja be a készüléket a **⏻** gomb megnyomásával.
3. Nyomja meg a **F** gombot az AUX funkció kiválasztásához.
4. Kapcsolja be a külső eszközt és kezdje meg a lejátszást.

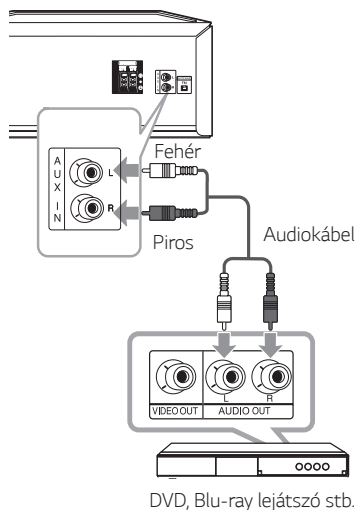

USB csatlakoztatás

Csatlakoztasson egy USB eszközt (vagy MP3 lejátszót stb.) a készülék USB csatlakozójára.

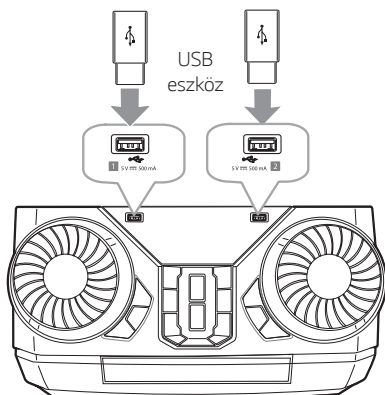

! Megjegyzés

Az USB eszköz eltávolítása a készülékről:

1. Válasszon más funkciót/üzemmódot vagy nyomja meg kétszer a  gombot.
2. Távolítsa el az USB eszközt.

Az antenna csatlakoztatása

Csatlakoztassa a mellékelt FM antennát a rádió hallgatásához.

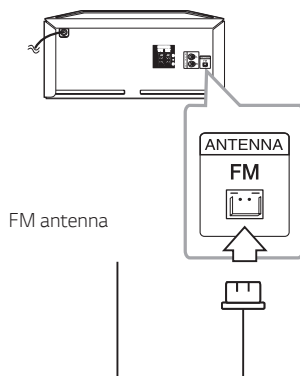

! Megjegyzés

Ugyeljen arra, hogy teljesen nyissa ki az FM antennát.

Használat alapszinten

CD/ USB használata

1. A **△** gomb megnyomásával helyezze be a lemezt vagy csatlakoztassa az USB eszközt az USB portra.
2. A **F** megnyomásával válassza a CD vagy az USB funkciót.

Ehhez	Tegye ezt
Leállítás	Nyomjuk meg a □ gombot.
Lejátszás	Nyomjuk meg a ▶ gombot.
Szünet	Lejátszás közben nyomja meg a ⏸ gombot.
Zeneszámon/ fájlon belüli szakasz keresése	Lejátszás közben nyomja meg és tartassa nyomva, és a meghallgatni kívánt helyen engedje el a ⏮ / ⏭ gombot.
Zeneszám/ fájl közvetlen kiválasztása	A kívánt fájl vagy zeneszám közvetlen kiválasztásához nyomja meg a távvezérlő valamelyik 0 - 9 számgombját.
Ugrás a következő/ előző zeneszámra/ fájltra	<p>- Leállított állapotban, A ⏮ / ⏭ gombbal lehet a következő/előző számra/fájltra ugrani.</p> <p>- Lejátszás közben, (1) A ⏮ / ⏭ gombok használatával : A ⏭ gombbal lehet a következő számra/fájltra ugrani. Kevesebb, mint 3 másodperc lejátszása után nyomja meg a ⏮ gombot az előző zeneszámra/fájltra ugráshoz. 3 másodperc lejátszása után nyomja meg a ⏮ gombot a zeneszám/fájl elejére ugráshoz.</p> <p>(2) A SEARCH használatával : Forgassa el a EQUALIZER / SEARCH vagy ⏮ / ⏭ gombot és nyomja meg a ▶ gombot a zeneszám/fájl lejátszásához.</p>
Ismétlődő vagy véletlen sorrendű lejátszás	A távvezérlőn ismételten nyomja meg a REPEAT gombot. A kijelzőváltással kapcsolatos részleteket lásd a megjegyzésben.

! Megjegyzés

- Az Ismétlés/Véletlen sorrendű lejátszás a következőképpen működik.

A kijelzőn	Leírás
OFF	Minden dalt sorrendben játszik le, majd megállítja a lejátszást.
ONE	Ismételten játssza le ugyanazt a zeneszámot.
FOLDER	A mappában levő összes zeneszám ismételt lejátszása. (Kivéve AUDIO CD)
ALL	Ismételten játssza le az összes zeneszámot.
SHUFFLE	Minden dalt egyszer játszik le, véletlenszerű sorrendben, majd megállítja a lejátszást.

- Ha a JUKE BOX listát játssza le, akkor csak a ONE > és az ALL áll rendelkezésre.
- A zenehallgatást akkor is a legutoljára játszott pontról folytathatja, ha újraindítja a készüléket, vagy más funkcióra vált, majd vissza.
- Ha 5 percig nyitva hagyja a lemeztálcát, akkor automatikusan behúzódik.

Automatikus lejátszás

- Az AUDIO/MP3/WMA CD lejátszása a tálcá kinyitása és becsukódása után automatikusan megkezdődik.
- Ha a lemeztálcán nincs lemez, a készülék a tálcá kinyitása és becsukódása után automatikusan a CD-funkcióra vált.

Mappa és egy MP3/WMA fájl kiválasztása

A készüléken

1. Nyomja meg a **SEARCH** gombot és forgassa el a **EQUALIZER / SEARCH** vagy **◀◀ / ▶▶** gombot, amíg a kívánt fájl meg nem jelenik. A **SEARCH** gomb ismételt megnyomásával is keresheti a kívánt mappát.
2. A kiválasztott fájl lejátszásához nyomja meg az **OK** vagy a **▶▶** gombot. Mappa keresése közben nyomja meg az **OK**-t a mappában lévő fájl kiválasztásához, majd nyomja meg újra az **OK** vagy a **▶▶** gombot. A kiválasztott fájl lejátszásra kerül.

A távvezérlőn

1. A távvezérlőn addig nyomja meg egymás után a **PRESET-FOLDER ▲ / ▼** vagy **◀◀ / ▶▶** gombot, amíg a kívánt mappa meg nem jelenik.
2. Nyomja meg a **▶▶** gombot a lejátszáshoz. A mappa első fájlja lesz lejátszva.

! Megjegyzés

- A CD / USB mappák/fájlok az alábbiak szerint kerülnek felismerésre.

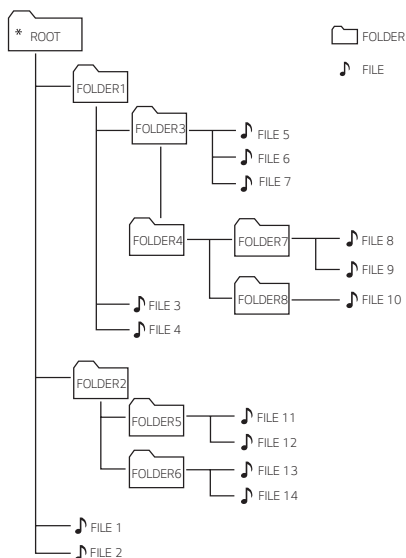

- Ha nincs fájl a mappában, akkor a mappa nem jelenik meg
- A mappák a következő sorrendben jelennek meg:
ROOT → FOLDER 1 → FOLDER 3 → FOLDER 7 → FOLDER 8 → FOLDER 5 → FOLDER 6
- A készülék az 1. fájlától a 14. fájlig egymás után játssza le a fájlokat.
- A fájlok és a mappák a felvétel sorrendjében jelennek meg, de a felvétel körülményeitől függően másképp is megjelenhetnek.

*ROOT: a CD/USB felismerése után a számítógép által megjelenített első képernyő a „ROOT”.

Fájl/mappa törlése vagy formázás

Az USB eszközön törölhet fájlt és mappát, vagy formázhatja is az USB eszközt.

1. A **F** megnyomásával válassza az USB funkciót.
2. Nyomja meg ismételtlen a távvezérlő **DELETE** gombját, a kijelző az alábbiak szerint változik.
DEL FILE → DEL DIR → FORMAT

A kijelzőn	Leírás
DEL FILE	Válassza ki a törölni kívánt fájlt.
DEL DIR	Válassza ki a törölni kívánt mappát.
FORMAT	Válassza ki az USB eszköz formázásához.

Az aktuális üzemmódból történő kilépéshez nyomja meg a gombot.

3. Fájl/mappa törléséhez vagy formázáshoz nyomja meg hosszan a **DELETE** gombot a távirányítón.

Vigyázat!

- A művelet közben ne csatlakoztassa le az USB eszközt. (lejátszás, törlés stb.)
- Javasoljuk, hogy az adatvesztés megelőzése érdekében rendszeresen mentse adatait.
- Az USB eszköz állapotától függően a törlés funkció nem biztos, hogy támogatott. (lezárt stb.)

AUTO DJ

Az Auto DJ a dal végét zökkenőmentesen beleúsztatja a következő dal elejébe. A megszakítás nélküli lejátszás érdekében kiegyenlíti az egyes zeneszámok hangerejét.

Nyomja meg többször az **AUTO DJ** gombot, a kijelző az alábbiak szerint változik.

SHUFFLE → SEQUENTIAL → OFF

Mód	Leírás
OFF	-
SHUFFLE	Ebben az üzemmódban a készülék véletlenszerűen játszza le a zenét.
SEQUENTIAL	Ebben az üzemmódban a készülék ismételtlen játszza le a zenét.

Megjegyzés

- Az AUTO DJ nem támogatja a zeneszámok/fájlok szakaszainak keresését, illetve az ismételt vagy a véletlenszerű lejátszást.
- Ha egy másik funkcióra lép vagy AUTO DJ üzemmódban a gombbal leállítja a zenét, az AUTO DJ üzemmód kikapcsol.
- 60 másodpercnél rövidebb zenefájl esetén az AUTO DJ funkció nem használható.
- Csak SEQUENTIAL van kiválasztva a JUKE BOX lista lejátszása során.

A BLUETOOTH® vezeték nélküli technológia használata

A Bluetooth-ról

A **Bluetooth** egy rövid hatótávú, vezeték nélküli kommunikációs technológia.

Ha a kapcsolatot más elektromos hullámok zavarják, vagy a készülékek más-más szobában vannak, a hang szakadozhat.

Az egyes készülékek vezeték nélküli **Bluetooth**-technológiával végzett összekötése ingyenes. A vezeték nélküli **Bluetooth**-technológia használatára képes mobiltelefon a Cascade készülékkel használható, ha **Bluetooth** technológiával kapcsolódik hozzá.

- Rendelkezésre álló eszközök : Okostelefon, MP3, Notebook, stb.
- Verzió : 4.0
- Codec : SBC, AAC

Bluetooth profilok

A **Bluetooth** vezeték nélküli technológia alkalmazhatóságához az eszközöknek tudniuk kell értelmezni bizonyos profilokat. Ez a készülék az alábbi profilokkal kompatibilis:

A2DP (fejlett audioszétosztó profil)

Bluetooth eszközökön tárolt zenék hallgatása

A készülék és a Bluetooth eszköz párosítása

A párosítás megkezdése előtt győződjön meg arról, hogy a **Bluetooth** eszközön a **Bluetooth** funkció aktívként legyen. Lásd a **Bluetooth** eszköz felhasználói útmutatóját. Ha egyszer már párosította az eszközt, azt már nem kell többször megtenni.

1. Kapcsolja be a készüléket.

! Megjegyzés

Ha a **Bluetooth** csatlakozás zárolás funkció aktívra van, akkor **Bluetooth** eszközt kereshet BT funkcióban.

2. Kapcsolja be a **Bluetooth** eszközt és végezze el a párosítást. A **Bluetooth** eszköz keresi az elérhető **Bluetooth** készülékeket, és a típusától függően az elérhető készülékek listája jelenhet meg a kijelzőjén. A készülék az "LG CK43 (XX)" névvel jelenik meg.

! Megjegyzés

- Az XX a **Bluetooth** cím utolsó két számjegye. Például, ha egy **Bluetooth** olyan címmel rendelkezik, mint a 9C:02:98:4A:F7:08, a **Bluetooth** eszközön az "LG CK43 (08)" látható.
- A **Bluetooth** eszköz típusától függően a párosítás módja eltérő lehet. Adja meg a szükséges PIN kódot (0000).
- Erre a készülékre egyszerre maximum három **Bluetooth** eszköz csatlakoztatható a fent ismertetett módszerrel, csak **Bluetooth** üzemmódban.
- Több telefon párosítását csak Android készülékek támogatják. (A csatlakoztatni kívánt eszköz jellemzőitől függően előfordulhat, hogy több telefon párosítása nem támogatott.)
- Az eltávolítható/lecsatlakoztatható **Bluetooth** eszközök (pl. hardverkulcs) nem támogatják a több telefon párosítását.

3. Amikor a készülék sikeresen csatlakozott a **Bluetooth** eszközre, a "PAIRED" üzenet jelenik meg a kijelzőn, majd hamarosan a **Bluetooth** eszköz nevére vált. Ezt követően a kijelzőablakon a „BT” felirat jelenik meg.



Megjegyzés

- További készülékek több telefonos párosításakor röviden a "PAIRED" kijelzés jelenik meg.
- Amikor az eszköz nem áll rendelkezésre, a " _ " jelenik meg.

4. Zenehallgatás.
A **Bluetooth** eszközön tárolt zene meghallgatásához olvassa el a **Bluetooth** eszköz használati útmutatóját.



Megjegyzés

- Amikor **Bluetooth** technológiát használ, a csatlakozás létrehozása érdekében a készülék és az eszköz legyen a lehető legkisebb távolságra egymástól, és tartsa ezt a távolságot.
Ugyanakkor a csatlakoztatás az alábbi esetekben nem biztos, hogy megfelelően működik:
 - Akadály található a készülék és a **Bluetooth** eszköz között.
 - Más, a **Bluetooth** technológia frekvenciáját használó készülék is működik a közelben, pl. orvosi berendezés, mikrohullámú sütő, vagy vezeték nélküli LAN-eszköz.
- Újrindítás esetén a **Bluetooth** eszközt ismét csatlakoztassa a készülékhez.
- Habár a készülékhez 3 **Bluetooth** eszközt lehet csatlakoztatni, a zenelejátszás és vezérlés csak egy eszközzel lehetséges.

! Megjegyzés

- A hang szakadozott lehet, ha más elektronikus készülékek interferenciát okoznak.
- Az eszköz típusától függően előfordulhat, hogy a **Bluetooth** funkció nem használható.
- A vezeték nélküli kapcsolatot telefonnal, MP3 készülékekkel, notebookkal stb. lehet létrehozni.
- Minél nagyobb a távolság a készülék és a **Bluetooth** eszköz között, annál rosszabb a hangminőség.
- A **Bluetooth** kapcsolat megszakad, ha a készüléket kikapcsolja, vagy a **Bluetooth** eszköz távol kerül a készüléktől.
- A **Bluetooth** kapcsolat megszakadása esetén csatlakoztassa a **Bluetooth** eszközt újra a készülékhez.
- Amikor egy **Bluetooth** eszköz nem csatlakozik, a "BT READY" üzenet jelenik meg a kijelzőn.
- Amikor a **Bluetooth** funkciót használja, a hangerőt a **Bluetooth** eszközön állíthatja a megfelelő szintre.
- Ha egy **Bluetooth** eszközt (iOS eszköz stb.) csatlakoztat a készülékre vagy az eszközt működteti, a készülék és az eszköz hangereje szinkronizálható egymással.
- A **Bluetooth** csatlakozás szétkapcsol, ha a **Bluetooth** funkciót más funkcióra váltja. A „Music Flow Bluetooth” alkalmazás csatlakozás esetén csak egy lejátszott eszköz tartja meg a **Bluetooth** kapcsolatot. Ezzel a készülékkel vezérelheti a **Bluetooth** eszközt, de nem használhatja a hangkimenetet.
- **Bluetooth** funkcióra lépéskor a készülék automatikusan csatlakozik az utoljára csatlakoztatott, illetve utoljára lejátszott **Bluetooth** eszközhöz. (Előfordulhat, hogy a csatlakoztatott eszköz tulajdonságaitól függően az automatikus csatlakozás nincs támogatva.)

A csatlakoztatott Bluetooth eszközt vezérli.

A készülékkel vezérelheti a csatlakoztatott **Bluetooth** eszközt; lejátszás, szünet, leállítás, ugrás.

! Megjegyzés

- Ezt a funkciót csak Android OS és iOS eszközzel használhatja.
- Előfordulhat, hogy ez a funkció a **Bluetooth**-eszköz típusától függően nincs támogatva, vagy máshogy működik.

Bluetooth csatlakozás zárolás (BT LOCK)

Korlátozhatja a **Bluetooth** csatlakozást a BT (**Bluetooth**) és az LG TV funkciókra, hogy megakadályozza a nemkívánatos **Bluetooth** csatlakozást.

A funkció bekapcsolásához tartsa lenyomva kb. 5 másodpercig a **BT** gombot BT (**Bluetooth**) funkcióban.

A „ON-BT LOCK” jelenik meg, és ekkor korlátozhatja a **Bluetooth** csatlakozást

A funkció kikapcsolásához tartsa lenyomva kb. 5 másodpercig a **BT** gombot BT (**Bluetooth**) funkcióban.

A „OFF-BT LOCK” jelenik meg.

! Megjegyzés

Még ha On be is kapcsolja a **Bluetooth** csatlakozás zárolást, a készülék bekapcsol az Auto Power funkció által. Ennek megakadályozása érdekében kapcsolja ki az Automatikus Bekapcsolás funkciót.

A Music Flow Bluetooth alkalmazás használata

! Megjegyzés

- Ezen a készüléken a „Music Flow Bluetooth” alkalmazás kizárólag Android operációs rendszerrel használható.
- Javasolt az alkalmazás legfrissebb verziójának használata.

A „Music Flow Bluetooth” alkalmazásról

A „Music Flow Bluetooth” alkalmazás új funkciók alkalmazását teszi lehetővé a készüléken.

A további funkciók eléréséhez tölts le és telepítse az ingyenes „Music Flow Bluetooth” alkalmazást.

Bemutatunk a „Music Flow Bluetooth” alkalmazás sok funkciója közül néhányat.

Multi Juke box : Egyidejűleg akár 3 **Bluetooth** telefont csatlakoztatva szórakozási potenciálja megháromszorozódik. Játsszon le zenét mindhárom telefonból, és hozzon létre mindegyik telefonról testre szabott lejátszási listát.

Az Android eszközén telepítse a „Music Flow Bluetooth” alkalmazást.

A „Music Flow Bluetooth” alkalmazást kétféle módon lehet telepíteni a **Bluetooth** eszközökre.

Telepítse a „Music Flow Bluetooth” alkalmazást QR-kód segítségével

1. Telepítse a „Music Flow Bluetooth” alkalmazást QR-kód segítségével. A QR kód beolvasásához használja a képolvasási szoftvert.



2. A telepítéshez koppintson egy ikonra.

! Megjegyzés

- Győződjön meg arról, hogy a **Bluetooth** eszköze csatlakoztatva van-e az internetre.
- Győződjön meg arról, hogy a **Bluetooth** eszköze rendelkezik-e beolvasó szoftverrel. Ha nem rendelkezik, tölts le a „Google Android Market (Google Play Store)” oldaláról.
- A helytől függően előfordulhat, hogy a QR kód nem működik.

A „Music Flow Bluetooth” alkalmazás telepítése a „Google Android Market (Google Play Store)” áruházból

1. Koppintson a „Google Android Market (Google Play Store)” ikonra.
2. A keresősávban írja be azt, hogy „Music Flow Bluetooth” és indítsa el a keresést.
3. A keresési eredmények között keresse meg és koppintson a „Music Flow Bluetooth” felíratra, és kezdje el a **Bluetooth** alkalmazás letöltését.
4. A telepítéshez koppintson egy ikonra.
5. A letöltéshez koppintson egy ikonra.



Megjegyzés

- Győződjön meg arról, hogy a **Bluetooth** eszköze csatlakoztatva van-e az internetre.
- Győződjön meg arról, hogy a **Bluetooth** eszközén van-e „Google Android Market (Google Play Store)”.

Bluetooth aktiválása “Music Flow Bluetooth” alkalmazással

A “Music Flow Bluetooth” alkalmazás segít a **Bluetooth** eszköz csatlakoztatásában a készülékre.

1. A kezdőképernyőn a “Music Flow Bluetooth” alkalmazás ikonra koppintva nyissa meg a “Music Flow Bluetooth” alkalmazást, majd nyissa meg a főmenüt.
2. A használatra vonatkozó további információkhoz érintse meg a [Setting] lehetőséget és érintse meg a [Help] menüt.

! Megjegyzés

- A “Music Flow Bluetooth” alkalmazás az alábbi szoftververziókhoz áll rendelkezésre:
 - Android O/S: 4.0.3 verzió (vagy frissebb)
- Ha “Music Flow Bluetooth” alkalmazást használ, eltérések lehetnek a “Music Flow Bluetooth” alkalmazás és a távvezérlő funkciói között. Szükség szerint használja a készülékhez tartozó távvezérlőt.
- A készüléktől függően előfordulhat, hogy a “Music Flow Bluetooth” alkalmazás nem működik.
- Még a “Music Flow Bluetooth” alkalmazás csatlakoztatása után is megszólalhat az eszközről lejátszott zene. Ilyenkor ismételje meg a csatlakoztatási eljárást.
- Ha más alkalmazásokat használ vagy módosítja a **Bluetooth** eszköz beállításait, miközben a “Music Flow Bluetooth”-t használja, a “Music Flow Bluetooth” alkalmazás rendellenesen működhethet.
- Ha a “Music Flow Bluetooth” rendellenesen működik, ellenőrizze a **Bluetooth** eszközt és a csatlakozást a “Music Flow Bluetooth” alkalmazásban, majd próbáljon meg újra csatlakozni.
- A telefon operációs rendszerétől függően a “Music Flow Bluetooth” működtetése eltéréseket mutathat.
- Ha a “Music Flow Bluetooth” alkalmazás kapcsolat nem működik megfelelően, ellenőrizze a **Bluetooth** beállításokat a **Bluetooth** eszközön.

A rádió használata

Csatlakoztassa a mellékelt FM antennát a rádió hallgatásához. (16. oldal)

Rádióhallgatás

1. Nyomja meg a **F** gombot, amíg az FM meg nem jelenik a kijelzőablakon.
Az utoljára behangolt állomás hangja hallható.
2. Automatikus hangolás :
Nyomja meg és kb. két másodpercig tartsa nyomva a távvezérlő **TUNING -/+** vagy a készülék **KKI / DDI** gombját, amíg a frekvenciakijelzés változni kezd, ekkor engedje el. Ha a készülék egy állomást talál, a keresés leáll.
Vagy
Kézi hangolás :
Többször nyomja meg a távvezérlő **TUNING -/+** vagy a készülék **KKI / DDI** gombját.
3. A készülék hangerőszabályozó gombját elforgatva vagy a távvezérlő **VOL +/-** gombját többször megnyomva állítsa be a hangerőt.

Rossz FM-vétel javítása

Nyomja meg a **DI** gombot. Ekkor a rádióvevő sztereóról monóra vált és általában javul a vételi minőség.

Rádióállomások programozása

50 FM állomást tárolhat.

A hangolás megkezdése előtt halkítsa le a hangerőt.

1. Nyomja meg a **F** gombot, amíg az FM meg nem jelenik a kijelzőablakon.
2. A távvezérlő **TUNING -/+** vagy a készülék **KKI / DDI** gombjának megnyomásával válassza ki a kívánt frekvenciát.
3. A távvezérlőn nyomja meg a **JUKEBOX / MEMORY** gombot. Egy programhely szám villog a kijelzőn.
4. A távvezérlő **PRESET-FOLDER \wedge / \vee** gombjával jelölje ki a kívánt programhely számot.
5. A távvezérlőn nyomja meg a **JUKEBOX / MEMORY** gombot. Az állomást a készülék eltárolja.
6. A 2-5. lépés megismétlésével tárolja el a többi állomást.
7. Programozott állomás hallgatásához nyomja meg a **PRESET-FOLDER \wedge / \vee** gombot vagy a távvezérlő **0 - 9** számgombját.

Az összes tárolt állomás törlése

1. A távvezérlőn nyomja meg a **DELETE** gombot. A „DEL ALL” villog a készülék kijelzőjén.
2. Az összes elmentett rádióállomás törléséhez nyomja meg a távvezérlő **DELETE** gombját. A „DELETED ALL” üzenet villan fel a készülék kijelzőjén.

A rádióállomásokkal kapcsolatos információk megjelenítése

Az FM-rádió képes a rádiós adattovábbítás (RDS) szolgáltatás használatára. Ez az éppen hallgatott rádióállomással kapcsolatos információkat jeleníti meg. A távvezérlő **RDS/SET** gombjának többszöri megnyomásával váltani lehet az egyes adattípusok között:

- PS** (Programszolgáltató neve)
A kijelzőn a csatorna neve jelenik meg.
- PTY** (Programtípus felismerése)
A kijelzőn a program típusa (pl. Jazz vagy News) jelenik meg.
- RT** (Rádiós szöveg)
A szöveges üzenet az adóállomással kapcsolatos speciális információkat tartalmazza.
A szöveg a kijelzőn görgethető.
- CT** (A csatorna által szabályozott idő)
A rádióállomáson érvényes időt jeleníti meg.

A rádióállomások programtípus alapján történő kiválasztását a távvezérlő **RDS/SET** gombjának a megnyomásával végezheti. A kijelzőn megjelenik az utoljára vett PTY információ. Nyomja meg egyszer vagy többször a **PTY** gombot a kedvenc program típusának kiválasztásához. Tartsa lenyomva a **◀▶** gombot. Az automatikus állomáskeresés megkezdődik. Ha egy állomást talál, akkor a keresés leáll.

Hangbeállítás

A hang mód beállítása

A rendszerben számos előre programozott surround hangtér közül lehet választani. A megjelenő hangszínszabályzó lehetőségek a hangforrásoktól és effektektől függően különbözhetnek.

Kiválaszthatja a kívánt hangmódot a **EQUALIZER** használatával.

A kijelzés	A kijelzés
BASS (BASS BLAST) Vagy BASS+ (BASS BLAST+)	Kiemeli a basszust és erőteljes hangzást hoz létre.
POP CLASSIC ROCK JAZZ	Olyan hangulatot kölcsönöz a zenének, mintha Ön valóban rock-, pop-, jazz, vagy komolyzenei koncerten lenne.
FOOT BALL	Élvezheti a FOOTBALL STADIUM equalizert.
STANDARD	Optimális hangzást hoz létre.

A távvezérlő vagy a készülék **SPECIAL EQ** gombjával kiválaszthatja a kívánt hang üzemmódot.

A kijelzés	Régió	A kijelzés
FUNK, REGUETON, SAMBA, MERENGUE, AXE, SALSA, SERTANEJ, FORRO	Latin- Amerika	Optimalizált equalizer minden régió kedvenc zenei műfajához.
ARABIC	Közel-Kelet	
DANGDUT	Indonézia	
AFRO	Afrika	
INDIA	India	

! Megjegyzés

- A hangmódtól függően előfordulhat, hogy valamelyik hangszórón nem hallható a hang, vagy nagyon halk.
- Ha megnyomja a REGION EQ / **BASS BLAST** (vagy **BASS BLAST+**) gombot a készüléken, akkor közvetlenül kiválaszthatja a BASS (BASS BLAST) vagy BASS+ (BASS BLAST+) effektust.

Speciális műveletek

Felvétel USB-eszközre

USB eszközökre hangfelvételt készíthet különböző forrásokról

(CD, USB1, AUX, FM)

1. Csatlakoztassa az USB eszközt a készülékre.
2. Az **F** gomb megnyomásával válassza ki a rögzítendő funkciót.
3. Az egység **USB REC / DEMO** vagy a távvezérlő **USB REC** gombjával indítsa el a felvételt.

Funkció	Állapot	Eredmény
CD, USB	Lejátszás/ Szünet	Felvétel a megállításig
	Megállítást visszaállítása (30. oldal)	A legutolsó szám gyors felvétele
	Teljes leállítás	Az összes szám gyors felvétele Az alábbi esetben a tartomány korlátozva van. - A fájlkeresést követően (18. oldal), az indexelt szám gyors felvétele - Az eszköz csak addig rögzíti a zeneszámokat a Mappába, amíg a Mappa neve látható a kijelző ablakban. (A Mappa Kereső Üzem mód akkor kapcsol ki, ha a Mappa Kereső Üzem módba való belépést követő néhány másodpercben egyetlen gombot sem nyom meg.) (18. oldal) - A JUKE BOX Be után (29. oldal), a JUKE BOX Összes számának gyors felvétele.
AUX, PORTABLE, FM	-	Felvétel a megállításig

- Ha az USB1 és USB2 csatlakozót is használja, annyiszor nyomja meg a távirányító **USB REC** vagy a készülék **USB REC / DEMO** gombját, hogy a kijelzőn a kívánt USB1 vagy USB2 villogjon.

A felvétel leállításához

A felvétel leállításához tartsa lenyomva az **USB REC** gombot a távvezérlőn vagy az **USB REC / DEMO** gombot a készüléken 3 másodpercig. Ellenkező esetben a felvétel folytatódik.

Felvétel szüneteltetése

CD/USB lejátszás vagy szünet során, illetve külső hangforrás felvétel esetén nyomja meg az **USB REC** gombot a távvezérlőn, vagy az **USB REC / DEMO** gombot a készüléken a felvétel szüneteltetéséhez. A felvétel újraindításához nyomja meg még egyszer.

A felvételi átviteli sebesség kijelöléséhez

1. Tartsa lenyomva az **USB REC** gombot a távvezérlőn vagy az **USB REC / DEMO** gombot a készüléken 3 másodpercig.
2. A bitráta kiválasztásához nyomja meg a **◀▶** gombot.
3. Nyomja le az **USB REC** gombot a távvezérlőn vagy az **USB REC / DEMO** gombot a beállítás befejezéséhez.

Másolásvédett anyagok (beleértve a számítógép-programokat, fájlokat, sugárzott anyagokat és hangfelvételeket) engedély nélküli másolása szerzői jogokat sérthet és bűncselekményt valósíthat meg. Ezt a készüléket ne használja ilyen célra.
Használja felelősségteljesen.
Tisztelje a szerzői jogokat.

JUKE BOX lejátszás

A JUKE BOX funkcióval lejátszási listát készíthet kedvenc zeneszámaiból/fájlaiból, lemezről vagy USB eszköztől. A lejátszási lista legfeljebb 100 zeneszámot/fájlt tartalmazhat.

JUKE BOX lista készítése

1. A szerkesztő módba való belépéshez a távvezérlőn nyomja meg és tartsa lenyomva a **JUKEBOX / MEMORY** gombot. (A lejátszás leáll, ha megnyomja a **JUKEBOX / MEMORY** gombot a távvezérlőn.)
2. Válasszon egy zeneszámot/fájlt a távvezérlőn levő **KK / DD** gomb megnyomásával.
3. A zeneszám/fájl mentéséhez a távvezérlőn nyomja meg és tartsa lenyomva a **JUKEBOX / MEMORY** gombot.
4. A többi zeneszám/fájl mentéséhez ismétlje meg a 2 - 3. lépést. (A lista úgy módosítható, hogy a távvezérlő **PRESET-FOLDER \wedge / \vee** gombjának megnyomásával kiválasztja a JUKE BOX program számát.)
5. A távvezérlőn nyomja meg újra a **JUKEBOX / MEMORY** gombot.

A JUKE BOX lista lejátszásához nyomja meg a távvezérlő **DI** gombját a lista elkészítését követően.

! Megjegyzés

A JUKE BOX lista készítése vagy módosítása közben a REPEAT üzemmód ki van kapcsolva.

A JUKE BOX használata

Nyomja meg egyszer a **JUKEBOX / MEMORY** gombot a távvezérlőn. A kijelzőn az "ON - JUKE BOX" kijelzés jelenik meg.

A JUKE BOX lista lejátszásához nyomja meg a **DI** gombot a távvezérlőn.

A törléshez nyomja meg egyszer a **JUKEBOX / MEMORY** gombot a távvezérlőn.

A kijelzőn az "OFF - JUKE BOX" kijelzés jelenik meg.

JUKE BOX lista szerkesztése

1. A szerkesztő módba való belépéshez a távvezérlőn nyomja meg és tartsa lenyomva a **JUKEBOX / MEMORY** gombot. (A lejátszás leáll, ha megnyomja a **JUKEBOX / MEMORY** gombot a távvezérlőn.)
2. Nyomja meg a távvezérlő **PRESET-FOLDER \wedge / \vee** gombját a szerkeszteni kívánt zeneszám/fájl kiválasztásához.
3. A távvezérlőn nyomja meg a **KK / DD** gombot.
4. Nyomja meg a **JUKEBOX / MEMORY** gombot a távvezérlőn.
5. A többi zeneszám/fájl mentéséhez ismétlje meg a 2-4. lépést.
6. A távvezérlőn nyomja meg újra a **JUKEBOX / MEMORY** gombot.

A JUKE BOX lista lejátszásához nyomja meg a távvezérlő **DI** gombját a lista szerkesztését követően.

JUKE BOX lista törlése

A törlés funkció csak szerkesztés módban működik.

1. A szerkesztő módba való belépéshez a távvezérlőn nyomja meg és tartsa lenyomva a **JUKEBOX / MEMORY** gombot.

Vagy

Nyomja meg a **DELETE** gombot a távvezérlőn, mialatt a JUKE BOX lejátszása zajlik, a szerkesztési módba történő lépéshez.

2. A távvezérlő **PRESET-FOLDER \wedge / \vee** gombjának többszöri megnyomásával válasszon ki egy zeneszámot.
3. Nyomja meg a **DELETE** gombot a távvezérlőn, mialatt egy szám ki van választva.

! Megjegyzés

- Ha nincs JUKE BOX lista, a **JUKEBOX / MEMORY** gomb távvezérlőn való megnyomásakor a "NO PROG" kijelzés jelenik meg a kijelzőn.
- Az alábbi esetben a JUKE BOX kikapcsolódik.
 - Váltás egy másik funkcióra.
 - A készülék ki- és bekapcsolása.
 - A távvezérlő számbillentyűinek használata.
 - Egy fájl lejátszása az egységen levő **SEARCH** és **EQUALIZER / SEARCH** gomb használatával.
- Az alábbi esetben a JUKE BOX lista törlődik.
 - A lemez vagy az USB eszköz eltávolítása.
 - Zenefájlok törlése vagy rögzítése az USB-eszközön.

Egyéb műveletek

A hang ideiglenes kikapcsolása

A hang elnémításához nyomja meg a távvezérlő  gombját.

A készülék elnémítható, például, ha telefonon szeretne beszélni; ekkor a "MUTE" üzenet jelenik meg a kijelzőn.

Az érvénytelenítéshez nyomja meg újra a távvezérlő , gombját, vagy változtassa meg a hangerőt.

DEMO

Kikapcsolt állapotban a készüléken nyomja meg egyszer az **USB REC / DEMO** gombot. A készülék bekapcsol, és megjeleníti az egyes funkciókat a kijelzőablakban.



A DEMO funkció kikapcsolásához nyomja meg még egyszer a **USB REC / DEMO** gombot.

! Megjegyzés

Ha DEMO üzemmód közben más funkciókat használ, a DEMO átmenetileg leáll.

- Ha 10 másodpercnél hosszabb ideig nem érkezik bemenet, a DEMO lejátszás automatikusan elindul.

Megállítás visszaállítása

A készülék attól a pillanattól kezdve veszi fel a hangot, amikor megnyomja a  gombot, a lemeztől vagy USB-től függően. Amennyiben kétszer megnyomja a , gombot, a készülék törli a megállítási pontot.

Elalvási időzítő beállítása

Nyomja meg többször a **SLEEP** gombot a távvezérlőn, a késleltetési idő kijelöléséhez 10 és 180 perc között. A késleltetési időt követően a készülék kikapcsol.

Az alvás funkció törléséhez nyomja meg ismételten a **SLEEP** gombot a távvezérlőn, amíg az „OFF” meg nem jelenik.

! Megjegyzés

- Ellenőrizheti a hátralevő időt a készülék kikapcsolása előtt. Nyomja meg a **SLEEP** gombot a távvezérlőn a hátralevő idő ellenőrzéséhez vagy módosításához.
- A fennmaradó időt módosíthatja, ha a kijelzőn a fennmaradó idő vagy „DIMMER” szöveg látható.

Sötétítés

Nyomja meg egyszer a **SLEEP** gombot a távvezérlőn. A kijelző fényereje a felére csökken. A törléshez

A törléshez nyomja meg ismételten a **SLEEP** gombot a távvezérlőn, amíg az „OFF” meg nem jelenik.

Automatikus kikapcsolás

A készülék energiatakarékosság céljából magától kikapcsol, ha külső készülék nem csatlakozik rá, és a készüléket 15 percig nem használják.

A készülék hat óra elteltével akkor is kikapcsol, ha a készülék az analóg bemeneteken keresztül nem csatlakozik más készülékre.

Az automatikus kikapcsolás funkció csak a MAIN készülékre vonatkozik a WIRELESS PARTY LINK csatlakoztatás esetén. A OTHER készülék esetén az automatikus kikapcsolás csak a OTHER és a MAIN készülék leválasztását követően érhető el.

AUTO POWER be

A készülék az alábbi bemeneti jelforrás esetén automatikusan bekapcsol: LG TV vagy **Bluetooth**.

A jelen készülékhez csatlakoztatott TV bekapcsolásakor a készülék felismeri a bemenő jel típusát és kiválasztja a megfelelő funkciót. Ezt követően a készüléktől származó hang lesz hallható.

Amikor kapcsolatot létesít a **Bluetooth** eszközével, a készülék automatikusan bekapcsol, és csatlakozik a **Bluetooth** eszközhöz. A zene lejátszható.

Ha a készüléken levő  gombot 5 másodpercnél hosszabban nyomva tartva kapcsolja ki a készüléket, akkor az AUTO POWER funkció letiltódik.

A kijelzőn	Leírás
ON-AUTO POWER	Az AUTO POWER funkció be van kapcsolva.
OFF-AUTO POWER	Az AUTO POWER funkció ki van kapcsolva.



Megjegyzés

- A csatlakoztatott eszköztől függően előfordulhat, hogy ez a funkció nem működik.
- A csatlakoztatott eszköztől függően előfordulhat, hogy a készülék bekapcsolódik, de a **Bluetooth** kapcsolat nem jön létre.
- Ha a **Bluetooth** kapcsolatot a készüléken bontja, akkor néhány **Bluetooth** eszköz továbbra is folyamatosan csatlakozni próbál a készülékhez. Ezért javasoljuk, hogy a készülék kikapcsolása előtt bontsa ezeket a kapcsolatokat.
- Ha a „Music Flow Bluetooth” alkalmazásra csatlakozik, akkor a készülék **Bluetooth** funkciója bekapcsolódik.
- Ha a készüléket az LG TV vagy a **Bluetooth** funkcióval kapcsolja be, akkor a készülék a megfelelő funkcióra áll rá.
- Ha az eszközt már párosította a készülékkel, a készülék automatikusan bekapcsolhat, amikor kikapcsolt állapotban bemeneti jelet kap.
- Ha a készüléket úgy kapcsolja ki, hogy a bekapcsológombot 5 másodpercnél hosszabb ideig tartja lenyomva, az automatikus kikapcsolás funkció nem működik. Az aktiválásához kapcsolja be a készüléket.

Automatikus funkcióváltás

A készülék felismeri az olyan bementi jeleket, mint a **Bluetooth** és az LG TV, majd automatikusan a megfelelő funkcióra vált.

Bluetooth készülék csatlakoztatása

Amikor a készülékre csatlakoztatja a **Bluetooth** eszközt, a **Bluetooth** funkció aktiválódik. Játssza le a **Bluetooth** eszközén tárolt zenét.

Amikor LG TV csatlakozik

Ha bekapcsolja az LG Sound Sync kapcsolat használatával csatlakozó LG TV-készüléket, akkor a készülék az LG TV funkcióra vált. A hang a TV-n hallható.



Megjegyzés

- Ez a funkció felvétel készítése vagy törlés közben nem működik.
- Ez a funkció csak akkor működik, ha az eszközök korábban már csatlakoztatva voltak.
- Ha a **Bluetooth** csatlakozás zárolás funkció van beállítva, akkor a **Bluetooth** és LG TV csatlakozás csak a **Bluetooth** és LG TV funkcióknál lesz elérhető.

Az óra beállítása

1. Kapcsolja be a készüléket.
2. Nyomja meg és tartsa lenyomva a távvezérlő **CLOCK** gombját.
3. A távvezérlő **⏪ / ⏩** gombjának megnyomásával válassza ki az időformátumot.
 - AM 12:00 (az AM és a PM kijelzéshez) vagy 0:00 (a 24 órás kijelzéshez)
4. A választás megerősítéséhez nyomja meg a távvezérlő **RDS/SET** gombját.
5. A távvezérlő **⏪ / ⏩** gombjának megnyomásával válassza ki az órát.
6. Nyomja meg a távvezérlő **RDS/SET** gombját.
7. A távvezérlő **⏪ / ⏩** gombjának megnyomásával válassza ki a percet.
8. Nyomja meg a távvezérlő **RDS/SET** gombját.

Az óra beállítása a “Music Flow Bluetooth” alkalmazáson keresztül

Az Android eszközén telepítse a “Music Flow Bluetooth” alkalmazást. (23-24. oldal)

A készülék órája automatikusan szinkronizálásra kerül az eszközzel, amikor **Bluetooth** kapcsolatot létesít a “Music Flow Bluetooth” alkalmazáson keresztül.

A lejátszó használata ébresztőóraként

1. Kapcsolja be a készüléket.
2. Nyomja meg és tartsa lenyomva a távvezérlő **ALARM** gombját.
3. A távvezérlő **⏪ / ⏩** gombjával módosítsa az órát és a percet, majd a távvezérlő **RDS/SET** gombjával mentse a beállítást.
4. A távvezérlő **⏪ / ⏩** gombjával válassza ki a funkciót, majd a távvezérlő **RDS/SET** gombjával mentse a beállítást.
 - A távvezérlő **⏪ / ⏩** gombjával jelölje ki a kívánt programhely-számot, amikor a rádiót kiválasztja, majd nyomja meg a távvezérlő **RDS/SET** gombját.
 - Ha nincs programhely szám, ez a lépés kimarad.
5. A távvezérlő **⏪ / ⏩** gombjával módosítsa a hangerőt, majd a távvezérlő **RDS/SET** gombjával mentse a beállítást.

! Megjegyzés

- Ha beállította az időt, akkor a távvezérlő **CLOCK** gombjának megnyomásával még a készülék kikapcsolt állapotában is ellenőrizheti azt.
- Az idő beállítása után ébresztést állíthat be.
- Ha beállította az időt és az ébresztést, akkor a távvezérlőn levő **ALARM** gomb megnyomásával még a készülék kikapcsolt állapotában is ellenőrizni lehet az ébresztési beállításokat.
- A távvezérlő **ALARM** gombjának megnyomásával kiválaszthatja az **ALARM ON/OFF** módot.

LG Sound Sync



Az LG Sound Sync használatával a TV távvezérlőjével lehet vezérelni a készülék egyes funkcióit. Ez a funkció LG Sound Sync használatára képes LG TV esetén működik. Ellenőrizze, hogy a TV-készülék rendelkezzen az LG Sound Sync emblémával.

Az LG TV-készülék távvezérlőjével vezérelhető funkciók: hangerő fel/le, némítás.

Az LG Sound Sync funkció részleteit lásd a TV-készülék használati útmutatójában.

1. Kapcsolja be a készüléket a  megnyomásával.
2. Az **F** gomb megnyomásával válassza ki az LG TV funkciót.
3. A TV-készülék hangkimenetét állítsa be úgy, hogy a hang hallgatható legyen ezen a készüléken: TV beállítás menü [Sound] → [TV Sound output] → [LG Sound Sync (Wireless)].

A kijelzőn körülbelül 3 másodpercre a "PAIRED" üzenet jelenik meg, majd ezután az "LG TV" üzenet, amikor a készülék és a TV-készülék megfelelően csatlakozott.

! Megjegyzés

- Az LG Sound Sync használata mellett a készülék távvezérlője is használható. Ha ismét a TV távvezérlőjét használja, a készülék szinkronizálja magát a TV-vel. (A TV specifikáció alapján a jelen egység hangereje és némítása szinkronizálva lesz a TV-vel.)
- Ha a kapcsolat létrehozása sikertelen, ellenőrizze a készülék és a TV állapotát: tápellátás, funkciók.
- Az LG Sound Sync használata esetén a következő esetekben ellenőrizze ennek a készüléknek az állapotát és a csatlakozásokat.
 - A készülék ki van kapcsolva.
 - Amikor egy másik funkcióra vált.
 - Amikor egy vezeték nélküli kapcsolat megszakad interferencia vagy a túl nagy távolság miatt.
- A készülék kikapcsolódásához szükséges idő a TV-készüléktől függ.
- Ha a funkció módosítását az LG TV funkciójának használatával végzi, akkor a hangerő az LG TV hangerejének megfelelően változik.
- A TV-készülék beállítási menüje a gyártótól vagy tévéjének modelljétől függ.
- Ha a készüléket közvetlenül a  gombbal kapcsolja ki, az LG Sound Sync kapcsolata megszakad. Ha újra használni szeretné a funkciót, ismét csatlakoztassa a készüléket a TV-re.
- A hangerő emelhető, ha a TV és a készülék között LG Sound Sync kapcsolat van. Csökkentse a TV hangerőjét, majd csatlakoztassa a készülékhez.
- Ha bekapcsolja az LG Sound Sync használatával kapcsolódó LG TV-t, vagy belép az LG TV funkcióba, akkor a készülék automatikusan az LG TV funkcióra vált.
- A TV Hangkimenetet manuálisan kell beállítania, a TV verziójától függően.
- Amikor ez az egység és a TV az LG Sound Sync által van összekapcsolva és a TV hangerejét szabályozza, akkor előfordulhat, hogy az egység hangosabb lesz, mert a TV-vel szinkronizálja a hangerőt.

WIRELESS PARTY LINK csatlakoztatás

A (MAIN) készülék kimenő hangja továbbítva lesz

B (OTHER) készülékhez.

Kompatibilis olyan készülékkel, amely támogatja a WIRELESS PARTY LINK funkciót.

Az egymással kompatibilis termékek közötti vezetékes vagy vezeték nélküli hangközvetítési funkció neve WIRELESS PARTY LINK elnevezésre változott.

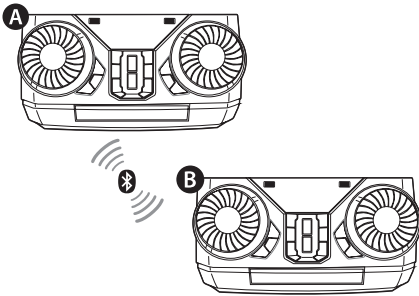

1. Nyomja meg a készüléken a **WIRELESS LINK** gombot. A PARTY LINK MODE SELECT jelenik meg a kijelzőablakon.
2. A készülék **WIRELESS LINK** gombjának megnyomásával választhat a MAIN és a OTHER opció között.
 - **A** Készülék: MAIN kiválasztása.
 - **B** készülék: OTHER kiválasztása.

Két készülék próbál csatlakozni egymáshoz.
3. Ha ezek az egységek sikeresen csatlakoznak egymáshoz, akkor mindegyik csatlakoztatott eszköz neve megjelenik mindegyik egységen.

! Megjegyzés

- Ha a LG Sound Sync funkciót használja, akkor ez a funkció nem érhető el. Ha csatlakoztatja az LG TV funkciót, a "NOT SUPPORT" jelenik meg a kijelzőablakban.
- Ha a WIRELESS PARTY LINK szétkapcsol, akkor a OTHER készülék BT funkcióra vált.
- Ha a csatlakoztatás nem sikerül, akkor a "FAILED" jelenik meg a kijelzőablakban.
- A némítás funkció egymással szinkronizálva van.
- A WIRELESS PARTY LINK kapcsolat leválasztásra kerül, ha kikapcsolja a készüléket vagy megnyomja a **WIRELESS LINK** gombot a készüléken.
- A MAIN vagy a OTHER készülék hangja különböző lehet a lejátszási állapottól vagy a jelforrástól függően.
- Ellenőrizze a következő információt **Bluetooth** kapcsolat kialakításakor.
 - A MAIN készülékre csak egy **Bluetooth** eszközt csatlakoztathat. OTHER készülékhez nem csatlakoztathat **Bluetooth** eszközt.
 - A WIRELESS PARTY LINK csatlakoztatás csak Android eszközök esetén lehetséges. (Előfordulhat, hogy a WIRELESS PARTY LINK csatlakoztatás nincs támogatva a csatlakoztatott eszköz specifikációjától vagy operációs rendszerétől függően.)
 - Az eltávolítható/leszerelhető **Bluetooth** eszközök (pl. hardverkulcs stb.) nem támogatják a WIRELESS PARTY LINK csatlakoztatást.
 - Ha a WIRELESS PARTY LINK csatlakoztatva van, akkor a **Bluetooth** csatlakoztatás felvétel és törlés közben nem érhető el.
 - Ha csatlakoztatja a WIRELESS PARTY LINK-et, mialatt a csatlakoztatott **Bluetooth** eszközt játssza le, előfordulhat, hogy a készülék újra csatlakozik, a telefon specifikációjától függően.
- Előfordulhat, hogy a MAIN / OTHER kijelzése MASTER (Elsődleges) / SLAVE (Másodlagos) lesz a meglévő termékek esetén.

Hibaelhárítás

Általános

Probléma	Ok és megoldás
A készülék rendellenesen működik.	<ul style="list-style-type: none"> Kapcsolja ki a készüléket és a csatlakoztatott külső eszközt (TV, Hangszóró, DVD-lejátszó, Erősítő, stb.), majd kapcsolja ismét be ezeket. Válassza le a készülék és a csatlakoztatott külső készülék (TV, mélysugárzó, DVD-lejátszó, erősítő stb.) tápkábeleit, majd ismét csatlakoztassa őket. A készülék tápfeszültségének kikapcsolása után előfordulhat, hogy az előző beállítások nem maradnak meg.
Nincs tápfeszültség.	<ul style="list-style-type: none"> A hálózati kábel nincs csatlakoztatva. Csatlakoztassa a hálózati kábelt. Ellenőrizze, hogy van-e hálózati feszültség. Más készülékek bekapcsolásával ellenőrizze a hálózati feszültség meglétét.
Nincs hang.	<ul style="list-style-type: none"> Ellenőrizze, hogy a megfelelő funkciót választotta-e. A FUNKCIÓ gombbal ellenőrizze a kiválasztott funkciót. Ellenőrizze, hogy a hangszórók megfelelően működnek-e. A hangszóró kábelek csatlakoztatása helyes.
A készülék nem indítja el a lejátszást.	<ul style="list-style-type: none"> A behelyezett lemezt nem lehet lejátszani. Ellenőrizze, hogy a lemez lejátszható-e. Nincs lemez a készülékben. Helyezzen be egy lemezt. A lemez koszos. Tisztítsa meg a lemezt. (42. oldal) A lemezt fordítva helyezte be. A lemezt a címkes vagy nyomtatott felével felfelé helyezze be.
A rádióállomásokat nem lehet megfelelően behangolni.	<ul style="list-style-type: none"> Az antenna helyzete vagy csatlakoztatása nem megfelelő. Csatlakoztassa megfelelően az antennát. A rádióállomás jelerőssége túl kicsi. Hangolja be kézzel az állomást. Nincsenek programozott állomások, vagy törölte őket (pl. automatikus hangolással). Állítson be rádióállomásokat; részletekért lásd a 26. oldalt.

Probléma	Ok és megoldás
A távvezérlő nem működik megfelelően.	<ul style="list-style-type: none">• A távvezérlő túl messze van a készüléktől. A távvezérlőt kb. 7 m-en belül használja.• A távvezérlő jelének útjában akadály van. Távolítsa el az akadályt.• A távvezérlő elemei kimerültek. Cserélje ki az elemeket.
Az LG Sound Sync nem működik.	<ul style="list-style-type: none">• Ellenőrizze, hogy az LG TV támogatja-e az LG Sound Sync funkciót.• Ellenőrizze az LG Sound Sync csatlakozását.• Ellenőrizze tévéjének és ennek a készüléknek a hangbeállításait.

Általános jellemzők

Általános	
Tápellátás	Lásd a készülék típustábláján.
Teljesítményfelvétel	Lásd a készülék típustábláján.
	Hálózati készenlét: 0,5 W (Ha minden hálózati port aktíválva van.)
Méreték (Szé. x Ma. x Mé.)	Körülbelül 300 mm x 163 mm x 241 mm
Üzemi hőmérséklet	5 °C - 35 °C
Üzemi páratartalom	60 %

Bemenetek	
Analóg hang bemenet (AUX IN)	1,0 Vrms (1 kHz, -6 dB), 75 Ω, RCA csatlakozó (B, J)

Tuner	
FM hangolási tartomány	87,5–108,0 MHz vagy 87,50–108,00 MHz

Rendszer	
Frekvencia-átvitel	100 – 20 000 Hz
Jel-zaj arány	Több mint 75 dB
Dinamikatartomány	Több mint 75 dB
Busz tápfeszültsége (USB)	5 V  500 mA

Erősítő (RMS kimeneti teljesítmény)	
Teljes teljesítmény	300 W RMS
Elülső rész	150 W RMS X 2 (4 Ω 1 KHz-en, 30 % THD)

- A kialakítás és a műszaki adatok előzetes bejelentés nélkül megváltozhatnak.

Hangszórókra vonatkozó megjegyzések

Első hangszóró	
Típus	2 Utas 2 Hangszóró
Impedancia	4 Ω
Névleges bemeneti teljesítmény	150 W RMS
Max. bemeneti teljesítmény	300 W RMS
Nettó méretek (Szé. x Ma. x Mé.)	Körülbelül 201 mm x 306 mm x 216 mm

- A kialakítás és a műszaki adatok előzetes bejelentés nélkül megváltozhatnak.

Védjegyek és licenck



A **Bluetooth**® szó és emblémák a **Bluetooth**® SIG, Inc. tulajdonát képezik, és az LG Electronics által történő mindenfajta használatuk engedélyhez kötött.

Minden más védjegy és márkánév az illető tulajdonos tulajdonát képezi.

Karbantartás

Megjegyzések a lemezekkel kapcsolatban

Lemezek kezelése

Ne ragasszon papírt vagy címkét a lemezre.

Lemezek tárolása

A lejátszás után a tokjában tárolja a lemezt. A lemezt ne érje közvetlen napsütés, ne tegye hőforrás közelébe és ne hagyja a tűző napon parkoló autóban.

Lemezek tisztítása

A lemezeken lévő ujjlenyomatok és porlerakódások csökkentik a kép minőségét, és hangtorzulást okoznak. Lejátszás előtt tisztítsa meg a lemezt egy tiszta ronggyal. A lemezt a középtétől kifelé törölje le.

Ne használjon olyan erős oldószereket, mint az alkohol, a benzin, hígító, kereskedelemben kapható tisztítószerek vagy olyan antisztatikus spray-t, amelyet a régi bakelit lemezekhez használtak.

A készülék kezelése

A készülék szállítása

Kérjük, őrizze meg az eredeti kartondobozt és csomagolóanyagokat. Ha a készüléket szállítani kell, a maximális védelem érdekében használja az eredeti gyári csomagolást.

A külső felületek tisztítása

A készülék közelében ne használjon illékony anyagokat, például rovarölő spray-t. Az erős dörzsölés hatására a felület sérülhet. Gumiból vagy műanyagból készült tárgyak ne érintkezzenek hosszú ideig a készülékkel.

A készülék tisztítása

A lejátszó tisztításához puha, száraz rongyot használjon. Ha a felületek nagyon szennyezettek, enyhe mosogatószerrel nedvesített puha törölkendőt használjon. Ne használjon erős oldószert, például alkoholt, benzint vagy hígítót, mert ezek felületi sérülést okozhatnak.

A készülék karbantartása

A készülék korszerű technológiájú, precíziós eszköz. Ha az optikai olvasófej lencséje és a lemezmeghajtó részei szennyezettek vagy elhasználódtak, a képminőség romolhat. Részletesebb tájékoztatást a legközelebbi hivatalos szakszerviznél kaphat.

