

# KÄYTTÖOPAS

# JÄÄKAAPPI & PAKASTIN

---



Lue ohjeet huolellisesti ennen asennuksen aloittamista. Se helpottaa asentamista ja varmistaa, että laite on oikein ja turvallisesti asennettu. Säilytä nämä ohjeet asennuksen jälkeen laitteen lähellä tulevia tarpeita varten.

**SUOMI**



MFL70584303  
Rev.07\_121021

[www.lg.com](http://www.lg.com)

Copyright © 2018-2022 LG Electronics Inc. Kaikki oikeudet pidätetään

# SISÄLLYSLUETTELO

Tässä käyttöohjeessa saattaa olla kuvia tai sisältöä, joka ei koske juuri sinun malliasi.

Valmistaja pidättää itsellään oikeuden tarvittaessa muokata käyttöopasta.

## TURVALLISUUSOHJEET

LUE KAIKKI OHJEET ENNEN KÄYTTÖÄ .....	3
VAROITUS .....	3
HUOMIO .....	9
YMPÄRISTÖSTÄ HUOLEHTIMINEN.....	10

## ASENNUS

Ennen asennusta.....	11
Laitteen tasaaminen .....	13
Virran kytkeminen päälle .....	13
Laitteen siirtäminen toiseen paikkaan .....	13

## KÄYTTÖ

Ennen käyttöä.....	14
Tuotteen ominaisuudet.....	16
Toimintopaneeli .....	18
Water Dispenser (Vesiannostelija) .....	19
Jääpalakone .....	20
Jääkaappilokero.....	21
Hylly .....	22
Ovihylly .....	23
Pakastinlokero .....	23

## ÄLYTOIMINNOT

LG ThinQ -sovellus .....	24
Smart Diagnosis .....	25

## HUOLTO

Puhdistus .....	27
-----------------	----

## VIANETSINTÄ

Ennen soittamista huoltoon .....	28
----------------------------------	----

# TURVALLISUUSOHJEET

## LUE KAIKKI OHJEET ENNEN KÄYTTÖÄ

Seuraavat turvallisuusohjeet on tarkoitettu estämään laitteen vaarallisen tai virheellisen käytön aiheuttamia odottamattomia vaaroja tai vaurioita. Ohjeet on eroteltu vaarasanoilla "VAROITUS" ja "HUOMIO", kuten kuvattu alla.

### Turvallisuusviestit



Tämä symboli ilmaisee asioita ja toimenpiteitä, jotka voivat aiheuttaa vaaroja. Lue tämän symbolin merkitys huolellisesti ja vältä vaarat noudattamalla ohjeita.



#### **VAROITUS**

ilmaisee, että ohjeiden noudattamatta jättäminen voi aiheuttaa vakavan henkilövahingon tai kuoleman.



#### **HUOMIO**

Ilmaisee, että ohjeiden noudattamatta jättäminen voi aiheuttaa lievän henkilövahingon tai tuotteen vaurioitumisen.

## VAROITUS

### **VAROITUS**

- Noudata räjähdyksen, tulipalon, kuoleman, sähköiskun, loukkaantumisen tai palovammojen vaaran vähentämiseksi yleisiä varotoimia, mukaan lukien seuraavia:

## Tekninen turvallisuus

- Laitetta saavat käyttää vähintään 8-vuotiaat lapset ja henkilöt, joiden fyysinen, aistinvarainen tai henkinen toimintakyky on rajoittunut tai joilla ei ole tarvittavaa kokemusta ja tietoa laitteen käytöstä, jos heitä valvotaan tai opastetaan laitteen turvalliseen käyttöön, ja he

ymmärtävät käyttöön liittyvät vaarat. Lapset eivät saa leikkiä laitteella. Lapset eivät saa tehdä puhdistus- tai kunnossapitotoimenpiteitä ilman valvontaa.

- Laitetta eivät saa käyttää henkilöt (mukaan lukien lapset), joiden fyysinen, aistinvarainen tai henkinen toimintakyky on rajoittunut tai joilla ei ole tarvittavaa kokemusta ja tietoa laitteen käytöstä, jollei heidän turvallisuudestaan vastuussa oleva henkilö valvo tai opasta heitä laitteen käytössä. Lapsia tulee valvoa, jotta he eivät pääse leikkimään laitteella.
- 3-8-vuotiaat lapset saavat täyttää ja tyhjentää jäähdytyslaitteita.
- Tämä laite on tarkoitettu kotitalouskäyttöön ja vastaaviin käyttötarkoituksiin, kuten:
  - henkilöstön keittiötiloihin kaupoissa, toimistoissa ja muissa työympäristöissä;
  - maataloilla sekä asiakaskäyttöön hotelleissa, motelleissa ja muissa majoitustiloissa;
  - aamiaismajoituspaikoissa;
  - ateriapalvelut ja vastaavat vähittäismyynnistä poikkeavat käytöt.
- Tätä kylmäsäilytyslaitetta ei ole tarkoitettu käytettäväksi sisäänrakennettuna laitteena.



Tämä symboli varoittaa syttyivistä materiaaleista, jotka voivat syttyä palamaan ja aiheuttaa tulipalon, jos varovaisuutta ei noudateta.

- Tämä laite sisältää jäähdytysaineena pienen määrän isobutaania (R600a), mutta se on myös syttyvää. Laitetta kuljetettaessa ja asennettaessa tulee huolehtia siitä, ettei mikään kylmäaineen kiertopiirin osa vaurioidu.
- Laitteessa käytetty kylmäaine ja eristeen paisutuskaasu edellyttävät hävityksessä erityistoimia. Ota yhteys huoltoedustajaan tai vastaavaan henkilöön ennen niiden hävittämistä.
- Älä vahingoita jäähdytysputkistoa.
- Jos virtajohto tai virtapistoke on vaurioitunut tai pistorasia on löysällä, älä kytke virtajohtoa. Ota yhteyttä LG Electronics -huoltoon.

- Älä sijoita useita kannettavia pistorasioita tai kannettavia virtalähteitä laitteen taakse.
- Kiinnitä virtapistoke pistorasiaan, kun olet huolellisesti poistanut kaiken kosteuden ja pölyn.
- Verkkojohtoa ei saa irrottaa pistorasiasta kaapelista vetämällä. Tartu aina pistotulppaan napakasti ja vedä se irti pistorasiasta.
- Pidä laitteen kotelossa tai sisällä olevassa rakenteessa olevat ilmanvaihtoaukot esteettöminä.
- Älä säilytä räjähtäviä aineita, kuten syttyvää ponneainetta sisältäviä aerosolipakkauksia tässä laitteessa.
- Älä kallista, vedä tai työnnä laitetta, kun kuljetat sitä.
- Laitetta sijoittaessasi varmista, ettei virtajohto takerru kiinni mihinkään eikä vaurioidu.
- Älä käytä mekaanisia laitteita tai muita keinoja sulatuksen nopeuttamiseen.
- Älä käytä hiustenkuivaajaa laitteen sisäosien kuivaamiseen tai aseta kynttilää laitteen sisälle poistamaan hajuja.
- Älä käytä sähkölaitteita jääkaapin sisällä.
- Varmista ettei kehon osa, kuten käsi tai jalka, jää jumiin laitetta siirrettäessä.
- Irrota virtajohto ennen laitteen puhdistamista sisä- tai ulkopuolelta.
- Älä suihkuta vettä tai syttyviä aineita (hammastahnaa, alkoholia, ohenteita, bentseeniä, syttyviä nesteitä, hankaavia aineita jne.) laitteen sisä- tai ulkopinnan päälle sen puhdistamiseksi.
- Älä käytä laitteen puhdistukseen karkeapintaisia tai metallimateriaalista valmistettuja harjoja, liinoja tai sieniä.
- Vain LG Electronic -huoltoliikkeen valtuuttama korjaaja saa purkaa, korjata tai muuttaa laitetta. Jos laite pitää siirtää ja asentaa uuteen paikkaan, ota yhteys LG Electronics -huoltoon.

## **Syttyvistä materiaaleista aiheutuva tulipalovaara**

- Mikäli vuotoa havaitaan, on vältettävä avotulta tai mahdollisia syttymislähteitä sekä tuuletettava useiden minuuttien ajan huonetta,

jossa laite on. Tulenaran kaasuilmasen muodostumisen estämiseksi kylmäaineen kiertopiirin vuodon mahdollisesti sattua, laitteen sijaintihuoneen koon pitäisi vastata käytetyn kylmäaineen määrää. Huoneessa tulee olla 1 m<sup>2</sup> jokaista laitteen sisällä olevaa 8 grammaa R600a-kylmäainetta kohti.

- Putkista vuotava kylmäaine voi syttyä tuleen tai aiheuttaa räjähdyksen.
- Jokaisen laitteen kylmäaineen määrä ilmoitetaan tyyppikilvessä laitteen sisällä.

### **Asentaminen**

- Laitteen siirtämiseen tarvitaan vähintään kaksi henkilöä, jotka pitävät turvallisesti kiinni laitteesta.
- Asenna laite tasaiselle ja kovalle alustalle.
- Älä asenna laitetta kosteaan tai pölyiseen paikkaan. Älä asenna tai säilytä laitetta ulkona tai missään sellaisessa paikassa, jossa se on alttiina säälle, suoralle auringonvalolle, sateelle, tuulelle tai pakkasasteille.
- Älä sijoita laitetta suoraan auringonvaloon tai altista sitä muiden laitteiden kuten liesien tai lämmittimien aiheuttamalle lämmölle.
- Älä avaa laitteen takaseinää asennuksen aikana.
- Asenna laite paikkaan, josta sen voi helposti irrottaa pistorasiasta tarvittaessa.
- Varo pudottamasta ovea asentamisen tai irrottamisen aikana.
- Varo taittamasta, repimästä tai muuten rikkomasta kaapelia laitteen oven asentamisen tai irrottamisen aikana.
- Varo liittämästä virtapistoketta niin, että johto on ylöspäin tai asettamasta laitetta nojaamaan pistokkeeseen.
- Älä kytke adaptoreita tai muita lisälaitteita laitteen pistokkeeseen.
- Älä muuta virtajohtoa tai käytä jatkojohtoa.
- Varmista, että pistorasia on asianmukaisesti maadoitettu ja että pistokkeen maadoitus on kunnossa. Lisätietoa maadoittamisesta saat LG Electronics -huollosta.

- Laite on varustettu virtajohdolla, jossa on laitteen maadoittava johdin ja maadoitettu pistoke. Pistoke täytyy liittää asianmukaiseen pistorasiaan, joka on kaikkien paikallisten määräysten ja säännösten mukaan oikein asennettu ja maadoitettu.
- Älä koskaan käynnistä laitetta, jossa on merkkejä viasta. Jos on epäilyksiä, ota yhteys jälleenmyyjään.
- Älä liitä laitetta monipistorasiaan, jossa ei ole virtajohtoa (asennettuna).
- Laite pitää liittää erilliseen virtajohtoon, jossa on oma sulake.
- Älä käytä (siirrettävää) monipistorasiaa, jota ei ole asianmukaisesti maadoitettu. Jos käytät asianmukaisesti maadoitettua (siirrettävää) monipistorasiaa, valitse monipistorasia, jonka virtakapasiteetti vastaa vähintään laitteen nimellistehoä, ja varaa monipistorasia pelkästään laitteelle.
- Hävitä pakkausmateriaali (kuten muovipussit ja vaahtomuovi) pois lasten ulottuvilta. Pakkausmateriaalit saattavat aiheuttaa tukehtumisen.

## Käyttö

- Älä käytä laitetta mihinkään muuhun kuin elintarvikkeiden säilytykseen kotitalouskäytössä (ei esim. lääkkeiden tai tutkimusmateriaalien säilytykseen tai kuljetukseen).
- Jos sähköosiin pääsee vettä, irrota pistoke pistorasiasta ja ota yhteys LG Electronics -huoltoon.
- Irrota virtapistoke pistorasiasta salamoinnin tai kovan ukonilman aikana tai mikäli laitetta ei käytetä pitkiin aikoihin.
- Älä koske virtapistokkeeseen tai säätimiin märin käsin.
- Älä taivuta virtajohtoa tarpeettomasti tai aseta raskaita esineitä sen päälle.
- Jos laitteesta kuuluu epänormaaleja ääniä, siitä tulee hajua tai savua, irrota virtapistoke välittömästi pistorasiasta ja ota yhteyttä LG Electronics -huoltoon.
- Älä työnnä käsiäsi tai metallisia esineitä viileän ilman poistoaukkoon, kanteen tai laitteen takana olevaan lämpöä vapauttavaan ritilään.

- Älä käytä liiallista voimaa tai iskuja laitteen takakannen avaamiseen.
- Ole varovainen laitteen oven avaamisessa tai sulkemisessa, jos lapsia on lähellä. Ovi saattaa ponnahtaa lasta vasten ja aiheuttaa henkilövahingon.
- Vältä vaara lasten jäämisestä loukkuun laitteen sisälle. Laitteen sisälle loukkuun jäänyt lapsi saattaa tukehtua.
- Älä laita laitteeseen eläimiä.
- Älä aseta laitteen päälle raskaita tai helposti särkyviä tavaroita, nesteitä, räjähdysherkkiä aineita, herkästi syttyviä aineita (kuten kynttilöitä, lamppeja jne.) tai lämmityslaitteita (kuten liesiä, lämmittimiä jne.).
- Älä laita mitään muuta sähkölaitetta (kuten lämmitintä tai matkapuhelinta) laitteen sisälle käytön aikana.
- Jos kaasua (isobutaania, propaania, maakaasua jne.) pääsee vuotamaan, älä koske laitteeseen tai virtapistokkeeseen ja tuuleta tila välittömästi. Tässä laitteessa käytetään kylmäaineena kaasua (isobutaani R600a). Vaikka laitteessa onkin vain pieni määrä kaasua, se on silti syttyvää kaasua. Kaasuvuodon aiheuttamat kipinät kuljetuksen, asennuksen tai käytön aikana saattavat aiheuttaa tulipalon, räjähdyksen tai henkilövahingon.
- Älä käytä tai säilytä laitteen lähellä syttyviä tai palavia aineita (eetteri, bentseeni, alkoholi, kemikaalit, nestekaasu, syttyvä suihke, hyönteismyrkky, ilmanraikastin, kosmetiikka jne.).

### **Hävittäminen**

- Kun laitetta poistetaan käytöstä, irrota ovitiiviste, mutta jätä hyllyt ja lokerot paikoilleen. Pidä lapset poissa laitteen luota.

## HUOMIO

### VARO

- Lievien henkilövahinkojen, toimintahäiriöiden ja tuote- tai omaisuusvahinkojen vaaran vähentämiseksi tulee noudattaa yleisiä varotoimia, mukaan lukien seuraavia:

## Asentaminen

- Kun laite on purettu pakkauksesta, tarkista, ettei laite ole vaurioitunut kuljetuksen aikana.
- Odota vähintään 3–4 tuntia, jotta voit varmistaa, että kylmäainepiiri toimii kunnolla.

## Käyttö

- Älä koske pakastettuun ruokaan tai pakastimen metalliosiin kostein tai märin käsin. Tämä saattaa aiheuttaa paleltuman.
- Älä aseta lasisia astioita, pulloja tai tölkkejä (varsinkaan hiilihappopitoisia juomia sisältäviä) pakastinlokeroon, hyllyille tai jääpala-astiaan, joiden lämpötila on alle jäätymispisteen.
- Laitteen oven etupuolen tai hyllyjen karkaistu lasi voi vahingoittua iskusta. Jos se on rikki, älä koske siihen käsin.
- Älä roiku laitteen ovissa, sisätilassa tai hyllyissä tai kiipeä niiden päälle.
- Älä säilytä liian painavia tuotteita kuten runsasta määrää vesipulloja ovihyllyissä.
- Älä avaa tai sulje laitteen ovea liiallisella voimalla.
- Jos laitteen oven sarana on vaurioitunut tai toimii huonosti, lopeta sen käyttö ja ota yhteyttä LG Electronicsin huoltoliikkeeseen.
- Estä lemmikeitä pureskelemasta virtajohtoa tai vesiletkua.
- Älä koskaan syö pakastettuja ruokia heti, kun olet ottanut ne pois pakastimesta.
- Älä jätä kättä tai jalkaa väliin laitteen ovea tai ovesa olevaa ovea avattaessa tai suljettaessa.

## Kunnossapito

- Tämä laite on varusteltu LED-lampulla, jota ei tarvitse huoltaa. Älä poista suojusta tai LED-lamppua edes sen korjaamiseksi tai vaihtamiseksi. Ota yhteyttä LG Electronicsin asiakaspalveluun.
- Älä puhdista lasihyllyjä tai kansia lämpimällä vedellä niiden ollessa kylmiä. Ne voivat särkyä äkillisten lämpötilan vaihteluiden voimasta.
- Älä aseta hyllyjä ylösalaisin, sillä ne voivat pudota.
- Ota yhteyttä LG Electronics -huoltoon, jos laitteen sisälle kerääntyy huurreta.
- Tyhjennä pakastimen jääpala-astiassa oleva jää pitkien sähkökatkosten aikana.

## YMPÄRISTÖSTÄ HUOLEHTIMINEN

### Vanhan laitteesi hävittäminen



- Tämä ylrastitettu jäteastian merkki ilmaisee, että sähkö- ja elektroniikkalaiteromu (WEEE) tulee pitää erillään kotitalousjätteestä ja viedä kunnalliseen kierrätyskeskukseen.
- Vanhat sähkötuotteet voivat pitää sisällään vaarallisia aineita, joten loppuun käytetyn laitteen oikea hävittäminen ehkäisee ympäristö- ja terveyshaittoja. Vanha laitteesi saattaa pitää sisällään uudelleen käytettäviä osia, joita voidaan käyttää korjaamaan muita tuotteita, sekä arvokkaita materiaaleja, joita voidaan kierrättää rajoitettujen resurssien säästämiseksi.
- Voit viedä laitteesi joko liikkeeseen, josta hankit tuotteen, tai ottaa yhteyttä paikallishallintosi ympäristötoimistoon koskien lähintä valtuutettua WEEE-keräyspistettä. Kaikkein viimeisimmät tiedot koskien maatasi, ks. osoitteessa [www.lg.com/global/recycling](http://www.lg.com/global/recycling)

# ASENNUS

## Ennen asennusta

### Mitat ja vapaa tila

Liian pieni etäisyys viereisiin esineisiin saattaa heikentää jäähdyttämistä ja kasvattaa virrankulutusta. Jätä yli 50 mm:n etäisyys jokaiseen viereiseen seinään asentaessasi laitetta.

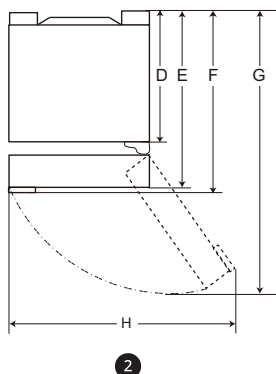
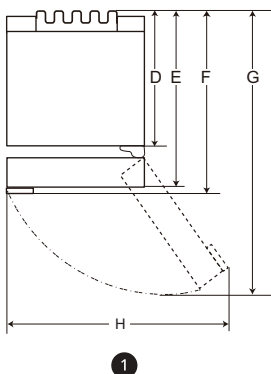
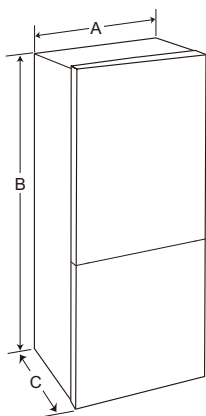

	①		②	
	Koko (mm)			
	Taskukahva	Vedin	Taskukahva	Vedin
A	595	595	595	595
B	1 860 / 2 030	1 860 / 2 030	1 860 / 2 030	1 860 / 2 030
C	682	718	675	712
D	616	616	610	610
E	682	682	675	675
F	-	718	-	712
G	1 230	1 237	1 225	1 232
H	995	995	995	995

### **VARO**

- Asenna laite tasaiselle ja kovalle alustalle.

### **VARO**

- Älä sijoita laitetta suoraan auringonvaloon tai altista sitä muiden laitteiden kuten liesien tai lämmittimien aiheuttamalle lämmölle.

### **HUOMAUTUS**

- Tutustu laitteen sisällä olevaan merkintään ja tarkista, minkä tyyppinen laite on.

## Ympäristön lämpötila

- Laite on suunniteltu toimimaan rajoitetuissa ympäristön lämpötiloissa ilmastoalueesta riippuen.
- Sisäiset lämpötilat voivat vaihdella riippuen laitteen sijainnista, ympäristön lämpötilasta, oven avaamiskertojen tiheydestä ja niin edelleen.
- Ilmastoluokan näet luokitustarrasta.

Ilmastoluokka	Ympäristön lämpötilan rajat °C
SN (laajennettu lauhkea)	+10 - +32
N (lauhkea)	+16 - +32
ST (Subtrooppinen)	+16 - +38 / +18 - +38**
T (Trooppinen)	+10 - +43* / +16 - +43 / +18 - +43**

\* Australia, Intia, Kenia

\*\* Argentiina

### **HUOMAUTUS**

- Luokkien SN-T laitteet on tarkoitettu käytettäväksi 10-43 °C:n ympäristön lämpötilassa.

## Lisävarusteet

\*1 Tämä ominaisuus on saatavilla vain joissakin malleissa.



1



2



3

1 Alasarana\*1

2 Virtajohdon teline\*1

3 Tarra\*1

## Ovien puolen vaihtaminen

Tämä ominaisuus on saatavilla vain joissakin malleissa.

Laitteessasi on ovet, joiden puolta voi vaihtaa, joten ne voidaan keittiösi mallista riippuen avata joko vasemmalta tai oikealta puolelta.

### **HUOMAUTUS**

- Ovien puolen vaihtamisen tulee tehdä LG Electronicsin pätevä asentaja. Jos näin ei tehdä, takuu ei kata ovia.

## Laitteen tasaaminen

### Säätöjalkojen säätäminen

Jos laite näyttää olevan vinossa tai ovet eivät sulkeudu helposti, säädä laite vaakasuoraan alla olevien ohjeiden mukaan.

- 1 Käännä säätöjalkaa myötäpäivään laitteen kyseisen puolen nostamiseksi ja vastapäivään sen laskemiseksi.

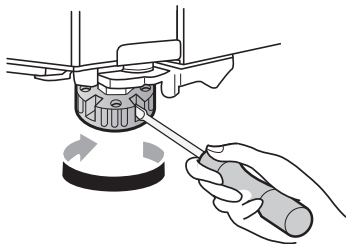

- 2 Avaa ovet ja tarkista, että ne sulkeutuvat helposti.

### HUOMAUTUS

- Ovien tasaus ei välttämättä ole mahdollista, jos lattia ei ole tasainen tai jos se on heikko tai rakennettu huonosti.
- Pakastin on painava, ja se tulee asentaa vankalle ja kiinteälle pinnalle.
- Jotkut puulattiat voivat tehdä tasaamisesta vaikeaa, jos se taipuu liikaa.

## Virran kytkeminen päälle

### Laitteen liittäminen

Kun olet asentanut laitteen, liitä virtapistoke pistorasiaan. Älä liitä muita laitteita samaan pistorasiaan.

### HUOMAUTUS

- Kun olet liittänyt virtajohdon (tai pistokkeen) pistorasiaan, odota 3–4 tuntia ennen kuin laitat laitteeseen elintarvikkeita. Jos lisäät laitteeseen elintarvikkeita ennen kuin se on jäähtynyt kunnolla, elintarvikkeet saattavat pilaantua.

- Sammuta laite ja irrota virtapistoke pistorasiasta.

## Laitteen siirtäminen toiseen paikkaan

### Valmistautuminen paikan vaihtoon

- 1 Poista laitteesta kaikki ruoka/tuotteet.
- 2 Irrota virtajohto ja kiinnitä se laitteen takana tai päällä olevaan johtokoukkuun.
- 3 Kiinnitä hyllyjen ja ovenkahvan kaltaiset osat paikoilleen teipillä, jotta ne eivät putoa paikoiltaan laitetta siirrettäessä.
- 4 Kuljeta laitetta varoen. Kuljettamiseen vaaditaan kahta useampi henkilö. Laite tulee pitää pystyasennossa, kun sitä kuljetetaan pitkiä välimatkoja.
- 5 Kun olet asentanut laitteen, liitä virtapistoke pistorasiaan ja kytke laitteen virta päälle.

# KÄYTTÖ

## Ennen käyttöä

### Huomautuksia käytöstä

- Muista, että huurretta saattaa syntyä, jos ovea ei suljeta kunnolla tai jos kosteutta on erityisesti kesällä paljon.
- Varmista, ettei hyllylle ja ovihyllylle asetettava tuote estä ovea menemästä kokonaan kiinni.
- Jos ovi on pitkään auki, se voi nostaa laitteen lokeroiden lämpötilaa merkittävästi.
- Jos kylmälaite jätetään tyhjäksi pitkäksi ajaksi, kytke se pois päältä, sulata, puhdista ja kuivaa se ja jätä ovi auki, jotta laitteeseen ei muodostu hometta.

### Ovi auki -hälytys

Hälytys kuuluu 3 kertaa 30 sekunnin välein, jos jääkaapin ovi jää auki minuutiksi tai sitä ei ole kunnolla suljettu minuuttiin.

### HUOMAUTUS

- Ota yhteyttä LG Electronicsin asiakasneuvontaan, jos hälytysääni jatkuu vielä kaikkien ovien sulkemisen jälkeen.

### Korkean lämpötilan hälytys

Korkean lämpötilan hälytys on toiminto, joka varoittaa, kun pakastimen lämpötila nousee niin paljon, että siitä muodostuu ongelma. Pakastimen lämpötilanäytön LED-valo vilkkuu ja hälytysääni kuuluu.

- Tämä hälytys kuuluu seuraavissa tapauksissa:
  - Kun laite kytketään päälle ensimmäisen kerran (ja pakastimen lämpötila on siksi korkea).
  - Kun pakastimen ovi on ollut pitkään auki tai sitä on avattu usein.
  - Kun on tapahtunut sähkökatkos, joka on kestänyt pitkään.

- Kun suuri määrä lämmintä ruokaa asetetaan pakastimeen.

### Hälytyksen sammuttaminen

Paina **Freezer**-painiketta, kunnes hälytys lakkaa kuulumasta.

### Vikojen tunnistus

Laitte tunnistaa viat automaattisesti käytön aikana.

### HUOMAUTUS

- Jos laitteeseen tulee vika, laite lopettaa toiminnan ja virhekoodi ilmestyy näyttöön, kun mitä tahansa painiketta painetaan.
- Jos virhekoodi ilmestyy näyttöön, älä katkaise virtaa. Ota välittömästi yhteyttä LG Electronicsin asiakasneuvontaan ja ilmoita virhekoodi. Jos katkaiset virran, huollolla saattaa olla vaikeuksia vian löytämisessä.

### Vinkit energian säästämiseksi

- Jotta energiankulutus olisi mahdollisimman tehokasta, varmista, että ovilokerot, laatikot ja hyllyt on asennettu oikein.
- Varmista, että varastoitaville ruoille on riittävästi tilaa. Näin kylmä ilma pääsee kiertämään tasaisesti, mikä säästää sähköä.
- Säilytä laitteessa vain jäähdytettyjä tuotteita huurtumisen estämiseksi.
- Kun säilytät elintarvikkeita pakastimessa, aseta pakastimen lämpötila alhaisemmaksi kuin tuotteisiin merkitty lämpötila.
- Älä säädä laitteen lämpötilaa tarpeettoman alhaiseksi.
- Älä aseta ruokaa jääkaapin lämpötila-anturin lähelle. Pidä vähintään 3 cm:n etäisyys antureihin.
- Huomaa, että lämpötilan nousu sulatuksen jälkeen tapahtuu laitteen teknisissä tiedoissa mainituissa rajoissa. Jos haluat minimoida lämpötilan nousun vaikutuksen elintarvikkeisiin,

pakkaa ne kannellisiin astioihin tai kääri ne useaan kerrokseen.

## Elintarvikkeiden tehokas säilytys

- Ruoka voi jäätyä tai pilaantua, jos sitä säilytetään väärässä lämpötilassa. Aseta jääkaapin lämpötila säilytettävälle ruoalle sopivaksi.
- Käytä pakasteiden tai jääkaapissa olevien ruokien säilytykseen kannellisia astioita.
- Tarkista viimeinen käyttöpäivä ja etiketti (säilytysohjeet) ennen kuin laitat elintarvikkeen laitteeseen.
- Älä säilytä pitkään ruokia, jotka pilaantuvat helposti matalassa lämpötilassa.
- Älä laita jäädyttämätöntä ruokaa suoraan kosketukseen jo jääntyneen ruoan kanssa. Jäädytettävien ruokien määrää saatetaan joutua vähentämään, jos ruokaa aiotaan jäädyttää päivittäin.
- Aseta jäähdytetty tai pakastettu ruoka jääkaappiin tai pakastimeen heti ostamisen jälkeen.
- Säilytä raakaa lihaa ja kalaa asianmukaisissa astioissa jääkaapissa, jotta ne eivät ole kosketuksissa muihin ruokiin tai valuta nesteitä muiden ruokien päälle.
- Jäähdytettyjä ruokia ja muita elintarvikkeita voidaan säilyttää vihanneslokeron päällä.
- Älä pakasta uudelleen täysin sulanutta ruokaa ilman kypsennystä. Sulaneen ruuan pakastaminen uudelleen heikentää makua ja ravintosisältöä.
- Jäähdytät kuumat ruoat ennen säilytykseen laittamista. Jos laitteeseen laitetaan liian paljon kuumia ruokia, laitteen sisälämpötila voi nousta, mikä vaikuttaa haitallisesti muihin laitteessa oleviin ruokiin.
- Älä täytä laitetta liian täyteen. Kylmä ilma ei pääse kiertämään kunnolla, jos laite on liian täynnä.
- Jos lämpötila on liian alhainen, ruoka voi jäätyä. Älä aseta lämpötilaa alle vaaditun lämpötilan, jotta ruoka säilyy asianmukaisesti.
- Jos laitteessa on kylmälokeroja, älä säilytä niissä runsaasti vettä sisältäviä kasviksia ja hedelmiä,

sillä ne saattavat jäätyä alhaisemman lämpötilan takia.

- Sähkökatkoksen sattuessa soita sähköyhtiöön ja kysy, kuinka kauan katkos kestää.
  - Vältä oven avaamista virran ollessa pois päältä.
  - Kun virransyöttö toimii taas normaalisti, tarkasta ruokien kunto.

## Maksimipakastusteho

- **Express Freeze** -toiminnon avulla pakastin voi saavuttaa maksimipakastustehonsa. Tämä kestää tavallisesti enintään 24 tuntia ja sammuu automaattisesti.
- **Express Freeze** on kytkettävä päälle 7 tunnin ajaksi ennen kuin tuoreita elintarvikkeita laitetaan pakastimeen.
- Ilma kiertää parhaiten, kun kaikki sisäosat, kuten lokerot ja hyllyt, ovat paikoillaan.

## Suurten ruokamäärien pakastaminen

Jos pakastimessa aiotaan säilyttää suurta määrää ruokaa, kaikki pakastinlokerot tulee ottaa pois. Ruoka asetetaan suoraan pakastimen hyllylle (tai hyllyille).

### VARO

- Kun poistat lokeroita, ota ensin elintarvikkeet pois niistä ja vedä vasta sitten lokerot varovasti ulos. Muutoin seurauksena voi olla loukkaantuminen tai lokeroiden vaurioituminen.

### HUOMAUTUS

- Paras ilmankierto saadaan, kun kaikki laatikot ovat paikoillaan.
- Laatikot voivat olla erimuotoisia, aseta ne oikeille paikoille.

## Tuotteen ominaisuudet

Laitteen ulkonäkö tai osat voivat vaihdella mallikohtaisesti.

### Sisäpuoli

\*1:Tämä ominaisuus on saatavilla vain joissakin malleissa.

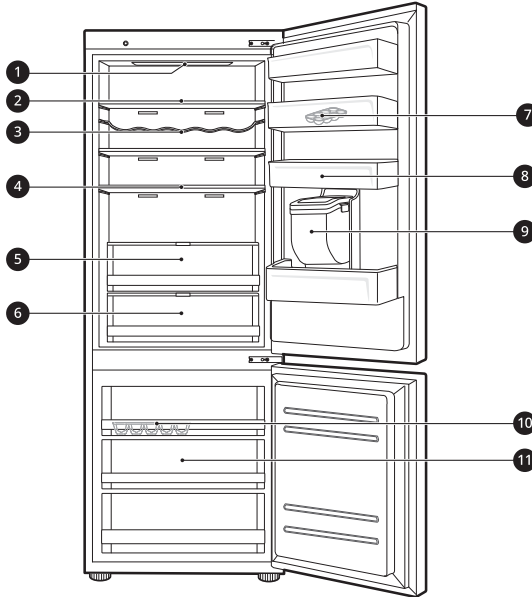

#### 1 LED Valo

Laitteen sisällä olevat LED-valot syttyvät, kun ovi avataan.

#### 2 Jääkaapin hylly

Jäähdytettyjen ruokien ja muiden tuotteiden säilyttämiseen.

- Säilytä nesteitoisemmat ruoat hyllyn etuosassa.
- Hyllyn korkeutta voi säätää laittamalla hylly eri korkeuden syvennykseen.
- Todellinen hyllyjen määrä vaihtelee mallikohtaisesti.

#### 3 Pulloteline\*1

Korkeat pullot voi säilyttää vaakatasossa pullotelineessä.

## VARO

- Älä säilytä lyhyitä pulloja pullotelineessä. Ne saattavat pudota ja aiheuttaa loukkaantumisen tai laitevaurioita.

#### 4 Taitettava hylly\*1

Jäähdytettyjen ruokien ja korkeiden tuotteiden säilyttämiseen.

**5 Fresh Balancer\*1**

Hedelmien ja vihannesten säilyttämiseen, jotta ne pysyvät tuoreena säätämällä kosteutta.

**6 Fresh Converter\*1**

Tämä on kylmälokero, jossa säilytetään lihaa, kalaa ja kasviksia. Voit edistää tuoreena pysymistä säätämällä kosteussäädintä jääkaappiosaston takaosassa.

- Saat lisätilaa käyttämällä kylmälokeroa ilman kylmälokeroon laatikkoa.

**7 Siirrettävä munateline**

Munien säilytykseen.

- Voit siirtää munatelineen haluamaasi kohtaan, lukuun ottamatta jääkaapin ylähyllyä ja vihanneslokeroa.

**8 Jääkaapin ovihylly**

Tässä säilytetään pieniä pakkauksia jäädytettyjä ruokia, juomia ja kastikkeita.

**9 Veden annostelusäiliö\*1**

Tästä vesi syötetään annostelijaan. Täytä vesisäiliö juomakelpoisella vedellä.

**10 Jääpala-astia**

Täällä valmistetaan ja säilytetään jäätä.

- Saat lisätilaa poistamalla jääpala-astian tai jääpalaämpärin.

**11 Pakastinlokero**

Pitkäaikaiseen pakasteiden säilyttämiseen.

## Toimintopaneeli

Todellinen toimintopaneeli voi poiketa esitetystä mallikohtaisesti.

### Toimintopaneeli ja toiminnot

\*1 Tämä ominaisuus on saatavilla vain joissakin malleissa.

Toimintopaneeli on joko pakastimen ovesa tai pakastimen sisällä mallista riippuen.

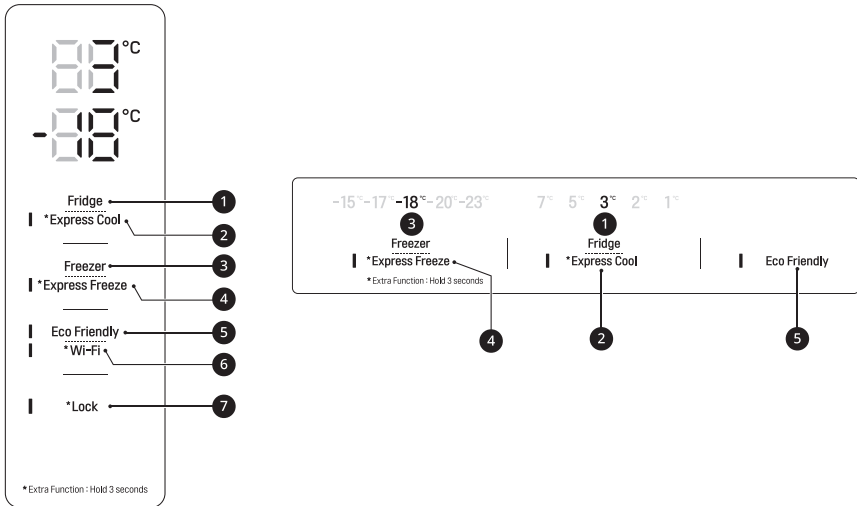

#### 1 Fridge

Paina tätä painiketta toistuvasti valitaksesi haluamasi lämpötilan välillä 1 ja 7 °C.

- Jääkaapin oletuslämpötila on 3 °C.

#### 2 Express Cool

Tämä toiminto voi nopeasti jäähdyttää suuren määrän ruokia, kuten kasviksia, hedelmiä ja niin edelleen.

- Toiminto vuoroin aktivoituu ja kytkeytyy pois päältä aina, kun painat painiketta 3 sekuntia.

#### 3 Freezer

Paina tätä painiketta toistuvasti valitaksesi haluamasi lämpötilan välillä -15 ja -23 °C.

- Pakastimen oletuslämpötila on -18 °C.

#### 4 Express Freeze

Tällä toiminnolla voit pakastaa nopeasti isoja määriä jäätä tai elintarvikkeita.

- Painiketta **Express Freeze** painamalla voit ottaa toiminnon käyttöön 24 tunniksi. Toiminto poistuu käytöstä automaattisesti 24 tunnin kuluttua.
- Toiminto vuoroin aktivoituu ja kytkeytyy pois päältä aina, kun painat painiketta 3 sekuntia.
- Kun tämä tila on päällä, se saattaa tuottaa meteliä, ja virrankulutus saattaa lisääntyä.

#### 5 Eco Friendly

Tämä toiminto on hyödyllinen, kun olet lomalla, sillä se vähentää energiankulutusta. Kun tämä tila on päällä, jääkaapin lämpötila on 7 °C ja pakastimen lämpötila -15 °C. Kun tämä tila on pois päältä, jääkaapin ja pakastimen lämpötilat palaavat aikaisempiin lämpötila-asetuksiinsa.

- Toiminto aktivoituu ja kytkeytyy pois päältä aina, kun painat painiketta.
- Kun tämä tila on päällä, muut painikkeet, paitsi painikkeet **Lock** ja **Wi-Fi**, eivät toimi.

## 6 Wi-Fi\*<sup>1</sup>

Tällä painikkeella laitteen voi yhdistää kodin Wi-Fi-verkkoon. Katso kohdasta **SMART FUNCTIONS** tiedot **LG ThinQ** -sovelluksen asennuksesta ja käyttöönotosta.

## 7 Lock\*<sup>1</sup>

Tällä lukitaan toimintopaneelin painikkeet.

- Jos haluat lukita toimintopaneelin painikkeet, paina painiketta **Lock** 3 sekuntia, kunnes toiminto aktivoituu.
- Ota toiminto pois käytöstä painamalla painiketta **Lock** 3 sekuntia, kunnes toiminto deaktivoituu.

## HUOMAUTUS

- Näytetty lämpötila on tavoitelämpötila, ei laitteen todellinen lämpötila.
- Laitteen todellinen lämpötila riippuu seuraavista tekijöistä: huoneenlämpötila, ruoan määrä, kuinka usein ovi avataan ja missä laite on. Ota nämä tekijät huomioon lämpötilaa asettaessasi.
- Toimintopaneeli sammuu automaattisesti energiansäästöä varten.
- Jos toimintopaneelia kosketaan puhdistamisen aikana, kosketetun painikkeen toiminto saattaa käynnistyä.

## Water Dispenser (Vesiannostelija)

Tämä ominaisuus on saatavilla vain joissakin malleissa.

### Annostelijan käyttö

Voit annostella vettä painamalla vipua.

- Saat kylmää vettä painamalla vesiannostelijan vipua ①.

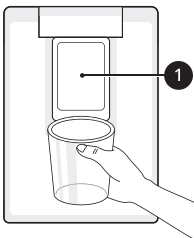

## VARO

- Pidä lapset kaukana annostelijasta, jotta he eivät leiki sillä tai vahingoita painikkeita.

## HUOMAUTUS

- Jos kupin halkaisija on pieni, vettä saattaa roiskua reunojen yli tai valua sen ohi.

### Annostelijan puhdistaminen

- Pyyhi koko alue kostealla liinalla. Annostelija voi helposti kastua vuotavasta vedestä.

- Pyyhi annostelijan poistoaukko säännöllisesti puhtaalla liinalla, sillä se voi likaantua helposti.

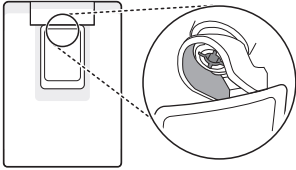

### VARO

- Puhdista vedenannostelija huuhtelemalla annostelijaa vedellä noin 2 minuuttia.
- Puhdista säännöllisesti pinnat, jotka voivat olla kosketuksissa ruoan kanssa.

### HUOMAUTUS

- Liinasta saattaa tarttua nukkaa poistoaukkoon.

## Vesisäiliön täyttäminen

Vesisäiliössä on annosteltava vesi.

- 1 Avaa vesisäiliön päällä oleva korkki.

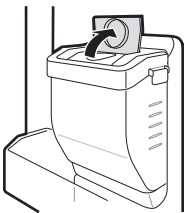

- 2 Täytä vesisäiliö juomakelpoisella vedellä ja sulje korkki.

### VAROITUS

- Täytä vain juomakelpoisella vedellä. Älä täytä vesisäiliötä juomilla tai kuumalla vedellä.
- Lapsia ei tule päästää vesisäiliön lähelle.

### VARO

- Älä käytä liikaa voimaa, kun irrotat tai asennat vesisäiliön.
- Jos vettä ei tule ulos, täytä vesisäiliö juomakelpoisella vedellä.

### HUOMAUTUS

- Vesisäiliö tulee pestä ennen sen täyttämistä juomakelpoisella vedellä.

## Jääpalakone

Tämä ominaisuus on saatavilla vain joissakin malleissa.

## Jääpalalokeron käyttö

Jääpalat tehdään täällä.

Täytä jääpalalokero vedellä vesimäärän merkkiin asti.

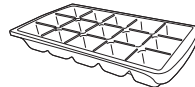

### VAROITUS

- Täytä vain juomakelpoisella vedellä.

### VARO

- Varo vääntämästä jääpalalokeroa liian kovaa, sillä se voi murtua.
- Jos availlet pakastimen ovea usein, veden jäätymiseen saattaa mennä normaalia pidempi aika.

### HUOMAUTUS

- Jos jääpalalokero on täytetty liian täyteen, jääpalat voivat tarttua yhteen, jolloin ne on vaikea irrottaa.

- Jääpalat voi irrottaa helpommin kaatamalla vettä jääpalalokeron päälle.

## Jääkaappilokero

### Fresh Converter -laatikon käyttö

Tämä ominaisuus on saatavilla vain joissakin malleissa.

**Fresh Converter** -laatikko on kylmälokero, ja sen lämpötilaa voidaan säätää liukuvivulla **1**, joka sijaitsee lokeron etuosassa, kumpaan tahansa suuntaan.

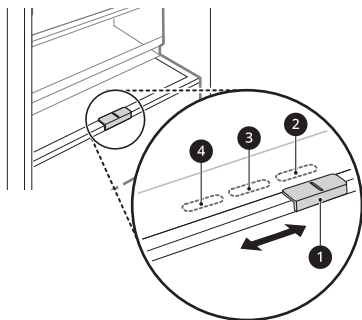

- 2** Vihannesten säilyttämiseen. (Suositus)
- 3** Kalan säilyttämiseen.
- 4** Lihan säilyttämiseen

### HUOMAUTUS

- Älä säilytä kasviksia ja hedelmiä **Meat-** ja **Fish-** kylmälokeroissa, sillä ne saattavat jäätyä alhaisemman lämpötilan takia.

### Fresh Balancer -laatikon käyttö

Tämä ominaisuus on saatavilla vain joissakin malleissa.

Vihanneslokeron kosteutta voidaan säätää kääntämällä nuppia **1**.

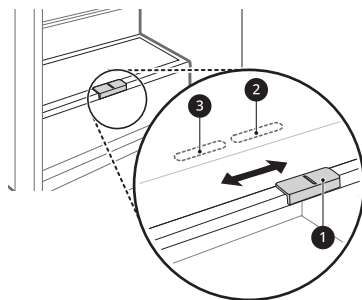

- 2** Vihannesten säilyttämiseen. (Suositus)
- 3** Hedelmien säilyttämiseen.

### Vihanneslaatikon kannen irrottaminen

- 1** Nosta etuosaa yhdellä kädellä ja tue kantta sen alta toisella kädellä. Kallista kantta 45 astetta ja vedä sitä eteenpäin irrottaaksesi sen.
- 2** Kun olet irrottanut vihanneslaatikon kannen, vedä vihanneslaatikon kannen etuosa alas.

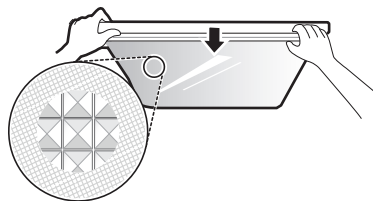

- 3** Irrota vihanneslaatikon kansi vetämällä sitä.

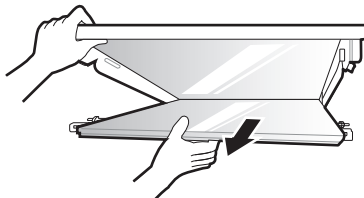

## Vihanneslaatikon kannen takaisin laittaminen

- 1 Liu'uta vihanneslaatikon takaosassa olevat kielekkeet laatikon kannen takana oleviin uriin.

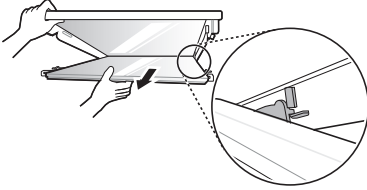

- 2 Työnnä vihanneslaatikon kansi ylös ja napsauta etukielekkeet paikalleen.

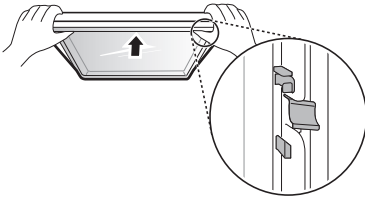

- 3 Pidä vihanneslaatikon kantta 45 asteen kulmassa ja aseta se jääkaappiin. Tue kantta yhdellä kädellä, laita se vaaka-asentoon ja aseta sitten kielekkeiden päälle. Työnnä kansi takaisin paikalleen.

## Jääkaappilokeron irrottaminen / asettaminen takaisin

- 1 Poista lokeron sisältö. Ota kiinni lokeron kädensijasta ja vedä sitä ulospäin, kunnes se pysähtyy.

- 2 Nosta lokeron kädensijasta ylös ja poista se vetämällä ulos.

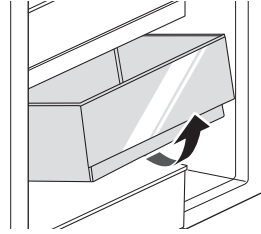

- 3 Aseta lokero takaisin paikalleen käänteisessä järjestyksessä.

## Hylly

### Taitettavan hyllyn käyttö

Tämä ominaisuus on saatavilla vain joissakin malleissa.

Säilytä korkeampia tuotteita, kuten suuria pakkauksia tai pulloja, painamalla hyllyn etuosa hyllyn takaosan alle.

- Vedä hyllyn etupuolta eteenpäin palauttaaksesi sen kokonaiseksi hyllyksi.

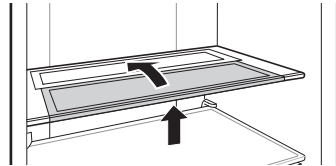

### Hyllyn irrottaminen / asettaminen takaisin

- 1 Pidä kiinni hyllyn molemmilta puolilta. Nosta hyllyä ylös ja poista se vetämällä ulos.

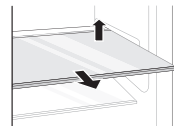

- 2 Aseta hylly takaisin paikalleen liu'uttamalla sitä sisäänpäin, kunnes se napsahtaa kiinni kehikkoon.

## Ovihylly

### Ovihyllyn irrottaminen / asettaminen takaisin

- 1 Pidä kiinni hyllyn molemmista reunoista ja irrota se nostamalla sitä ylöspäin.

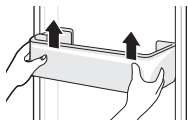

- 2 Aseta ovihylly takaisin paikalleen käänteisessä järjestyksessä.

## Pakastinlokero

### Pakastinlokeron irrottaminen / asettaminen takaisin

- 1 Poista lokeron sisältö. Ota kiinni lokeron kädensijasta ja vedä sitä ulospäin, kunnes se pysähtyy.
- 2 Nosta lokeron kädensijasta ylös ja poista se vetämällä ulos.

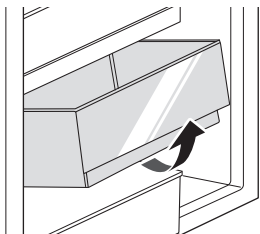

- 3 Aseta lokero takaisin paikalleen käänteisessä järjestyksessä.

# ÄLYTOIMINNOT

## LG ThinQ -sovellus

Tämä ominaisuus on käytettävissä vain malleissa, joissa on Wi-Fi-yhteys.

LG ThinQ -sovelluksella pystyt käyttämään laitetta älypuhelimella.

## LG ThinQ -sovelluksen ominaisuudet

Kommunikoi laitteen kanssa älypuhelimella käteviä älykäitä ominaisuuksia käyttäen.

### Smart Diagnosis

- Jos laitteen käytössä ilmenee ongelma, tämä Smart Diagnosis -ominaisuus auttaa sinua sen määrittämisessä.

### Asetukset

- Voit määrittää eri valintoja laitteesta ja sovelluksesta.

## HUOMAUTUS

- Jos vaihdat langatonta reititintäsi, Internet-palveluntarjoajaasi tai salasanaasi, poista rekisteröity laite LG ThinQ -sovelluksesta ja rekisteröi se uudelleen.
- Sovellusta voidaan muuttaa laitteen parantamiseksi ilman erillistä ilmoitusta käyttäjille.
- Toiminnot voivat vaihdella riippuen mallista.

## Ennen LG ThinQ -sovelluksen käyttöä

- 1 Tarkista laitteen ja langattoman reitittimen (Wi-Fi-verkko) etäisyys.
  - Jos laitteen ja langattoman reitittimen välinen etäisyys on liian suuri, signaalin voimakkuus heikkenee. Rekisteröinti saattaa kestää pitkään tai asennus voi epäonnistua.

- 2 Kytke älypuhelimesi **Mobiilidata** tai **Matkapuhelindata** pois päältä.

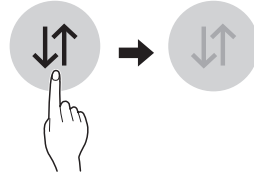

- 3 Yhdistä älypuhelimesi langattomaan reitittimeen.

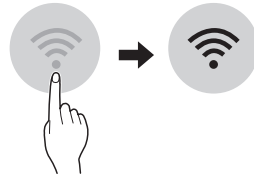

## HUOMAUTUS

- Vahvista Wi-Fi-yhteys tarkistamalla, että Wi-Fi-merkkivalo palaa toimintopaneelissa.
- Laite tukee vain 2,4 GHz Wi-Fi-verkkoa. Tarkista oman verkkosi taajuus Internet-palveluntarjoajaltasi tai katso langattoman reitittimesi käyttöopasta.
- LG ThinQ ei vastaa verkkoyhteyden ongelmista tai verkkoyhteyden aiheuttamista vioista, toimintahäiriöistä tai virheistä.
- Jos laitteella on vaikeuksia Wi-Fi-verkkoon yhdistämisessä, se saattaa olla liian kaukana reitittimestä. Osta Wi-Fi-toistin (alueen laajennin) parantamaan Wi-Fi-signaalin voimakkuutta.
- Wi-Fi-yhteyttä ei voida muodostaa tai se saattaa katketa kotiverkkoympäristöstä johtuen
- Verkkoyhteys ei välttämättä toimi kunnolla Internet-palveluntarjoajasta riippuen.
- Ympäröivä langaton ympäristö voi saada langattoman verkkopalvelun toimimaan hitaasti.
- Laitetta ei voida rekisteröidä langattoman signaalin lähetyksessä olevien ongelmien vuoksi. Irrota laite verkkovirrasta ja odota noin minuutti ennen uudelleen yrittämistä.

- Jos langattoman reitittimesi palomuuuri on käytössä, poista palomuuuri käytöstä tai lisää siihen poikkeus.
- Langattoman verkon nimen (SSID) tulee olla yhdistelmä kirjaimia ja numeroita. (Älä käytä erikoismerkkejä.)
- Älypuhelimien käyttöliittymä voi vaihdella riippuen mobiilikäyttöjärjestelmästä ja valmistajasta.
- Jos reitittimen turvallisuusprotokolla on **WEP**, verkon asetus ei välttämättä onnistu. Vaihda toiseen turvallisuusprotokollaan (**WPA2**:ta suositellaan) ja rekisteröi tuote uudestaan.

## LG ThinQ -sovelluksen asentaminen

Etsi **LG ThinQ** -sovellus älypuhelimien Google Playstä tai Apple App Storesta. Noudata latausohjeita ja asenna sovellus.

## Wi-Fi-verkkoon yhdistäminen

Sovellusta **Wi-Fi** käytettäessä painike **LG ThinQ** mahdollistaa laitteen yhdistämisen kodin Wi-Fi-verkkoon. Wi-Fi-merkkivalo näyttää laitteen verkkoyhteyden tilan. Merkkivalo syttyy, kun laite on yhdistetty Wi-Fi-verkkoon.

### • Laitteen ensirekisteröinti

Käynnistä **LG ThinQ** -sovellus ja seuraa sen ohjeita rekisteröidäksesi laitteen.

### • Laitteen uudelleenrekisteröinti tai toisen käyttäjän rekisteröiminen

Paina ja pidä pohjassa **Wi-Fi**-painiketta 3 sekunnin ajan sulkeaksesi laitteen väliaikaisesti. Käynnistä **LG ThinQ** -sovellus ja seuraa sen ohjeita rekisteröidäksesi laitteen.

## HUOMAUTUS

- Kytke Wi-Fi-toiminto pois päältä pitämällä painiketta **Wi-Fi** painettuna 3 sekuntia. Wi-Fi-merkkivalo sammuu.

## Vaatumustenmukaisuusvakuutus



LG Electronics vakuuttaa täten, että radiolaitetyyppinen jääkaappi vastaa direktiivin 2014/53/EU ehtoja. EU:n vaatimustenmukaisuusvakuutuksen koko teksti löytyy seuraavasta osoitteesta:  
<http://www.lg.com/global/support/cedoc/cedoc#>

## Avoimen lähdekoodin ohjelmiston ilmoitustiedot

Voit hankkia lähdekoodin GPL-, LGPL-, MPL- ja muiden avoimien lähdekoodien käyttöoikeudet, joilla on velvollisuus luovuttaa tässä tuotteessa oleva lähdekoodi, ja pääsy kaikkiin viitattuihin käyttöoikeusehtoihin, tekijänoikeusilmoituksiin ja muihin asiaankuuluviin asiakirjoihin osoitteesta <https://opensource.lge.com>.

LG Electronics voi toimittaa lähdekoodin CD-levyllä. Tästä palvelusta veloitetaan toimituskustannukset (tietovälineen hinta sekä toimitus- ja käsittelykulut). Pyyntöön voi lähettää sähköpostitse osoitteeseen [opensource@lge.com](mailto:opensource@lge.com).

Tämä tarjous on voimassa kaikille, jotka saavat tämän tiedon kolme (3) vuotta siitä päivästä alkaen, kun olemme toimittaneet viimeisen kyseisen mallisen tuotteen.

## Smart Diagnosis

Käytä tätä ominaisuutta avuksi laitteeseen liittyvien ongelmien määrittämisessä ja ratkaisemisessa.

## HUOMAUTUS

- Palvelu ei välttämättä toimi LGE:stä riippumattomista syistä, joita ovat muiden muassa se, ettei Wi-Fi-yhteyttä ole käytettävissä, Wi-Fi-yhteyden katkeaminen, paikalliset sovelluskauppakäytännöt tai se, ettei sovellus ole käytettävissä.

- Ominaisuutta voidaan muuttaa ennalta ilmoittamatta ja se voi olla erilainen riippuen sijaintipaikastasi.

### LG ThinQ -sovelluksen käyttö ongelmatilanteissa

Jos Wi-Fi-varustellun laitteen käytössä ilmenee ongelma, vianmäärittystiedot voidaan lähettää sen kautta älypuheliin **LG ThinQ** -sovellusta käyttäen.

- Käynnistä **LG ThinQ** -sovellus ja valitse valikosta **Smart Diagnosis** -ominaisuus. Noudata **LG ThinQ** -sovelluksessa annettuja ohjeita.

### Äänimerkkivianmäärityksen käyttö ongelmatilanteissa

\*1 Tämä toimintopaneeli on saatavilla vain joissakin malleissa.

Noudata alla olevia ohjeita käyttäaksesi äänimerkkivianmääritystä.

- Käynnistä **LG ThinQ** -sovellus ja valitse valikosta **Smart Diagnosis** -ominaisuus. Noudata **LG ThinQ** -sovelluksessa annettuja ohjeita koskien äänimerkkivianmääritystä.

#### Toimintopaneeli 1: Jääkaapin ovesa\*1

- 1** Aktivoi lukitustoiminto painamalla **Lock**-painiketta.
  - Jos näyttö on ollut lukittuna yli 5 minuuttia, sinun tulee poistaa lukitus ja uudelleenaktivoida se.
- 2** Paina **Freezer**-painiketta vähintään 3 sekunnin ajan.
- 3** Avaa ovi ja pidä puhelinta kaiutinaukon päällä.

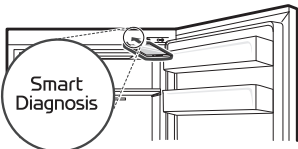

- 4** Kun tiedonsiirto on valmis, vianmäärityksen tulos näkyy sovelluksessa.

#### Toimintopaneeli 2: Jääkaapin sisällä\*1

- 1** Avaa jääkaapin ovi.
- 2** Paina **Eco Friendly** -painiketta.
  - Jos ovi on ollut auki yli 60 sekuntia, sulje ovi ja toista vaiheet 1 ja 2.
- 3** Pidä puhelinta kaiutinaukon päällä.

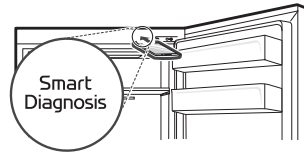

- 4** Paina **Freezer**-painiketta vähintään 3 sekuntia samalla, kun pidät puhelinta kaiuttimella, kunnes tiedonsiirto on valmis.
- 5** Kun tiedonsiirto on valmis, vianmäärityksen tulos näkyy sovelluksessa.

### HUOMAUTUS

- Parhaiden tulosten takaamiseksi älä siirrä puhelinta, kun äänimerkkejä lähetetään.

# HUOLTO

## Puhdistus

### Yleisiä vinkkejä puhdistukseen

- Laitteen manuaalinen sulatus, huolto tai puhdistaminen säilytettäessä ruokaa pakastimessa voi nostaa ruokien lämpötilaa ja vähentää niiden säilymisaikaa.
- Puhdista säännöllisesti pinnat, jotka voivat olla kosketuksissa ruoan kanssa.
- Kun puhdistat laitteen sisä- tai ulkopuolta, älä pyyhi sitä kovalla harjalla, hammastahnalla tai syttyvillä materiaaleilla. Älä käytä syttyviä aineita sisältäviä puhdistusaineita. Tämä saattaa irrottaa laitteen väriä tai vahingoittaa sitä.
  - Syttyvät aineet: alkoholi (etanoli, metanoli, isopropyylialkoholi, isobutyylialkoholi jne.), ohennin, valkaisuaine, bentseeni, syttyvät tai hankaavat nesteet jne.
- Varmista puhdistuksen jälkeen, ettei virtajohto ole vaurioitunut.

### Ulkopintojen puhdistaminen

- Jos puhdistat ilmanottoaukkoja imuroimalla, virtajohto pitää irrottaa pistorasiasta staattisen purkauksen välttämiseksi, sillä seurauksena voi olla sähköosien vaurioituminen tai sähköisku. Takana ja sivuilla olevien ilmanottoaukkojen suojusten säännöllinen puhdistus on suositeltavaa laitteen luotettavan ja taloudellisen toiminnan ylläpitämiseksi.
- Pidä laitteen ulkopuolen ilmanvaihtoaukot puhtaina. Tukossa olevat ilmanvaihtoaukot voivat aiheuttaa tulipalon tai laitteen vaurioitumisen.
- Käytä laitteen ulkopintaan puhdasta sientä tai pehmeää liinaa sekä lämmintä vettä, jossa on mietoa puhdistusainetta. Älä käytä hankaavia tai voimakkaita puhdistusaineita. Kuivaa perusteellisesti pehmeällä liinalla. Älä puhdista ruostumatonta terästä olevia ovia likaisilla liinoilla. Käytä aina erityisiä liinoja ja pyyhi pintakuvioinnin suuntaisesti. Tämä auttaa vähentämään pinnan tahriintumista ja tummumista.

### Sisäpintojen puhdistaminen

- Kun irrotat hyllyä tai lokeroa laitteen sisältä, poista siltä kaikki tuotteet, jotta et loukkaa itseäsi tai vaurioita laitetta. Muussa tapauksessa voi seurauksena olla tavaroiden painon aiheuttama vamma.
- Irrota hyllyt ja lokerot ja puhdista ne vedellä. Kuivaa ne riittävästi ennen kuin asetat ne takaisin paikoilleen.
- Pyyhi oven tiivisteet säännöllisesti kostealla, pehmeällä liinalla.
- Ovihyllyjen roiskeet ja tahrat on puhdistettava, sillä ne saattavat haitata säilyttämistä ja jopa rikkoa hyllyt.
- Älä pese hyllyjä tai säilytyslaatikoita astianpesukoneessa. Osat saattavat vääntyä kuumuuden vaikutuksesta.
- Laitteen automaattinen sulatustoiminto varmistaa, että osastot pysyvät jäättöminä tavallisissa käyttöolosuhteissa. Käyttäjien ei tarvitse sulattaa manuaalisesti.

# VIANETSINTÄ

## Ennen soittamista huoltoon

### Jäähdytys

Oireet	Syy & Ratkaisu
Laite ei jäähdytä tai pakasta.	<b>Onko virta katkennut?</b> <ul style="list-style-type: none"> <li>Tarkista, tuleeko muihin laitteisiin virtaa.</li> </ul>
	<b>Tarkista, tuleeko muihin laitteisiin virtaa.</b> <ul style="list-style-type: none"> <li>Työnnä virtapistoke pistorasiaan kunnolla.</li> </ul>
	<b>Kodin sulake voi olla palanut tai suojakatkaisija lauennut. Tai laite on kytketty vikavirtasietokatkaisijalla (GFCI) varustettuun pistorasiaan ja pistorasian suojakatkaisija on lauennut.</b> <ul style="list-style-type: none"> <li>Tarkista sähkökaappi ja vaihda sulake tai palauta suojakatkaisija. Älä lisää sulakkeen kapasiteettia. Mikäli ongelmana on virtapiirin ylikuormitus, sähköasentajan on korjattava vika.</li> <li>Palauta vikavirtasietokatkaisijan suojakatkaisija. Jos ongelma jatkuu, ota yhteyttä sähköasentajaan.</li> </ul>
Jäähdytys tai pakastus toimii huonosti.	<b>Onko jääkaapin tai pakastimen lämpötilaksi asetettu lämpimin asetus?</b> <ul style="list-style-type: none"> <li>Aseta jääkaapin tai pakastimen lämpötilaksi kylmempi asetus.</li> </ul>
	<b>Onko laite suorassa auringonpaisteessa tai lähellä lämpöä tuottavaa laitetta, kuten uunia tai lämmitintä?</b> <ul style="list-style-type: none"> <li>Tarkista asennuspaikka ja asenna laite kauemmaksi lämpöä tuottavista laitteista.</li> </ul>
	<b>Oletko laittanut kuumaa ruokaa laitteeseen jäähdyttämättä sitä ensin?</b> <ul style="list-style-type: none"> <li>Jäähdytä kuuma ruoka ennen kuin laitat sen jääkaappiin tai pakastimeen.</li> </ul>
	<b>Oletko laittanut laitteeseen liikaa ruokaa?</b> <ul style="list-style-type: none"> <li>Pidä asianmukainen väli ruokien välissä.</li> </ul>
	<b>Onko laitteen ovi kunnolla kiinni?</b> <ul style="list-style-type: none"> <li>Sulje ovi kunnolla ja varmista, ettei sisällä oleva ruoka estä oven sulkeutumista.</li> </ul>
	<b>Onko laitteen ympärillä riittävästi vapaata tilaa?</b> <ul style="list-style-type: none"> <li>Säädä asennusasettoa siten, että laitteen ympärille tulee riittävästi vapaata tilaa.</li> </ul>

Oireet	Syy & Ratkaisu
Laitteesta tulee pahaa hajua.	<b>Onko jääkaapin tai pakastimen lämpötilaksi asetettu "Warm" (Lämmin)?</b> <ul style="list-style-type: none"> <li>Aseta jääkaapin tai pakastimen lämpötilaksi kylmempi asetus.</li> </ul>
	<b>Laitoitko laitteeseen voimakkaan hajuista ruokaa?</b> <ul style="list-style-type: none"> <li>Säilytä voimakkaan hajuiset ruoat kannellisissa astioissa.</li> </ul>
	<b>Onko vihanneslokerossa pilaantuneita vihanneksia tai hedelmiä?</b> <ul style="list-style-type: none"> <li>Heitä pilaantuneet vihannekset pois ja puhdista vihanneslokero. Älä säilytä vihanneksia liian pitkään vihanneslokerossa.</li> </ul>

## Vesi

Oireet	Syy & Ratkaisu
Vettä ei tule.	<b>Onko vesiannostelijan säiliö tyhjä? (vain mallit, joita ei ole liitetty vesijärjestelmään)</b> <ul style="list-style-type: none"> <li>Täytä vesiannostelijan säiliö.</li> </ul>

## Kosteuden tiivistyminen ja jäätyminen

Oireet	Syy & Ratkaisu
Laitteen sisällä tai vihanneslokeron kannen pohjassa on kosteutta.	<b>Oletko laittanut kuumaa ruokaa laitteeseen jäähdyttämättä sitä ensin?</b> <ul style="list-style-type: none"> <li>Jäähdytä kuuma ruoka, ennen kuin laitat sen jääkaappiin tai pakastimeen.</li> </ul>
	<b>Jätitkö laitteen oven auki?</b> <ul style="list-style-type: none"> <li>Vaikka kosteus häviääkin pian laitteen ovien sulkemisen jälkeen, voit myös pyyhkiä sen pois kuivalla liinalla.</li> </ul>
	<b>Avaatko ja suljetko laitteen ovea liian usein?</b> <ul style="list-style-type: none"> <li>Kosteutta voi muodostua ulkopuolen lämpötilaeron takia. Pyyhi kosteus pois kuivalla liinalla.</li> </ul>
	<b>Oletko laittanut lämmintä tai kosteaa ruokaa laitteeseen ilman kantta?</b> <ul style="list-style-type: none"> <li>Säilytä ruoka kannellisessa tai muuten suljetussa astiassa.</li> </ul>

Oireet	Syy & Ratkaisu
<b>Pakastimeen on muodostunut huurretta.</b>	<b>Onko ovi suljettu kunnolla?</b> <ul style="list-style-type: none"> <li>Tarkista, ettei mikään laitteen sisällä oleva tuote estä ovea menemästä kiinni ja varmista, että ovi on kunnolla suljettu.</li> </ul>
	<b>Oletko laittanut kuumaa ruokaa laitteeseen jäädyttämättä sitä ensin?</b> <ul style="list-style-type: none"> <li>Jäähdytä kuuma ruoka ennen kuin laitat sen jääkaappiin tai pakastimeen.</li> </ul>
	<b>Ovatko pakastimen ilmanvaihtoaukot tukossa?</b> <ul style="list-style-type: none"> <li>Varmista, etteivät ilmanvaihtoaukot ole tukossa, jotta ilma pääsee kiertämään sisällä.</li> </ul>
	<b>Onko pakastin liian täynnä?</b> <ul style="list-style-type: none"> <li>Säilytä asianmukainen väli ruokien välissä.</li> </ul>
<b>Laitteen sisä- tai ulkopuolelle on muodostunut huurretta tai kosteutta.</b>	<b>Onko laitteen ovea availtu tiuhaan tai onko laitteen ovi huonosti kiinni?</b> <ul style="list-style-type: none"> <li>Huurretta ja kosteutta voi muodostua, jos ulkopuolen ilmaa pääsee laitteen sisään.</li> </ul>
	<b>Onko asennuspaikka kostea?</b> <ul style="list-style-type: none"> <li>Kosteutta voi esiintyä laitteen ulkopinnoilla, jos asennuspaikka on liian kostea tai kosteina päivinä, kuten sateella. Pyyhi kosteus pois kuivalla liinalla.</li> </ul>
<b>Laitteen sivu tai etuosa on lämmin.</b>	<b>Laitteen tälle alueelle on asennettu oven alueen kondensoitumista estäviä putkia.</b> <ul style="list-style-type: none"> <li>Lämpöä vapauttava putki estää kosteuden muodostumista. Se on asennettu laitteen sivuun ja eteen. Se voi olla erittäin kuuma heti laitteen asentamisen jälkeen tai kuumien kesän aikana. Tämä ei ole vika, ja voit käyttää laitetta normaalisti.</li> </ul>
<b>Laitteen sisällä tai ulkopuolella on vettä.</b>	<b>Onko laitteen ympärille vuotanut vettä?</b> <ul style="list-style-type: none"> <li>Tarkista, onko vesi vuotanut pesualtaasta tai muusta paikasta.</li> </ul>
	<b>Onko laitteen pohjalla vettä?</b> <ul style="list-style-type: none"> <li>Tarkista, tuleeeko vesi sulaneista pakasteista tai rikkoutuneesta tai pudonneesta säilytysastiasta.</li> </ul>

## Osat ja ominaisuudet

Oireet	Syy & Ratkaisu
Laitteen ovea ei ole suljettu tiiviisti.	<b>Kallistuuko laite eteenpäin?</b> <ul style="list-style-type: none"> <li>Nosta etureunaa hieman säätöjaloista. Onko hyllyt asennettu kunnolla?</li> <li>Asenna hyllyt tarvittaessa takaisin.</li> </ul>
	<b>Suljitko oven liiallisella voimalla?</b> <ul style="list-style-type: none"> <li>Jos suljet oven liiallisella voimalla tai nopeudella, ovi saattaa jäädä auki lyhyeksi aikaa ennen sulkeutumista. Älä paiskaa ovea kiinni. Sulje se liiallista voimaa käyttämättä.</li> </ul>
Laitteen ovea on vaikea avata.	<b>Avasitko oven heti, kun olit sulkenut sen?</b> <ul style="list-style-type: none"> <li>Jos yrität avata laitteen ovea, kun oven sulkemisesta on kulunut alle 1 minuutti, se voi olla vaikeaa laitteen sisällä olevan alipaineen takia. Yritä avata laitteen ovi uudelleen muutaman minuutin kuluttua, jolloin sisäinen paine on ehtinyt tasaantua.</li> </ul>
Laitteen sisävalo ei syty.	<b>Lamppuvika</b> <ul style="list-style-type: none"> <li>Sulje ovi ja avaa se uudelleen. Jos lamppu ei syty, ota yhteyttä LG Electronicsin asiakaspalvelukeskukseen. Älä yritä irrottaa lampputa.</li> </ul>

## Äänet

Oireet	Syy & Ratkaisu
Laitte pitää kovaa ja epänormaalia ääntä.	<b>Onko laite asennettu heikolle lattiapinnalle tai vinoon?</b> <ul style="list-style-type: none"> <li>Asenna laite tasaiselle ja kovalle alustalle.</li> </ul>
	<b>Onko laitteen takaosa kiinni seinässä?</b> <ul style="list-style-type: none"> <li>Sääda asennusasentoa siten, että laitteen ympärille jää riittävästi vapaata tilaa.</li> </ul>
	<b>Onko laitteen takana ylimääräisiä esineitä?</b> <ul style="list-style-type: none"> <li>Poista ylimääräiset tavarat laitteen takaa.</li> </ul>
	<b>Onko laitteen päällä esineitä?</b> <ul style="list-style-type: none"> <li>Poista esineet laitteen päältä.</li> </ul>
Naksahtelevat äänet	<b>Sulatuksen ohjaus napsahtaa, kun automaattinen sulatusvaihe alkaa ja päättyy. Termostaatin säädin (tai laitteen säädin mallista riippuen) napsahtaa myös, kun uusi vaihe alkaa tai päättyy.</b> <ul style="list-style-type: none"> <li>Normaalia toimintaa</li> </ul>

Oireet	Syy & Ratkaisu
Kolina	<b>Laite ei ole lattialla suorassa.</b> <ul style="list-style-type: none"><li>Lattia on heikko tai epätasainen tai säätöjalkoja tulee säätää.</li></ul>
	<b>Lineaarisella kompressorilla varustettua laitetta on siirretty sen ollessa käynnissä.</b> <ul style="list-style-type: none"><li>Normaali toiminta. Jos kompressori ei lopeta kolisevaa ääntä 3 minuutin kuluttua, sammuta laite ja käynnistä se uudelleen.</li></ul>
Suhattavat äänet	<b>Höyrystimen puhaltimen moottori kierrättää ilmaa jääkaapissa ja pakastimessa.</b> <ul style="list-style-type: none"><li>Normaalia toimintaa</li></ul>
	<b>Kondensaattorin puhallin pakottaa ilmaa kondensaattorin yli.</b> <ul style="list-style-type: none"><li>Normaalia toimintaa</li></ul>
Lorisevat äänet	<b>Kylmäainetta virtaa jäähdytysjärjestelmässä.</b> <ul style="list-style-type: none"><li>Normaalia toimintaa</li></ul>
Poksahtelevat äänet	<b>Sisäseinien supistuminen ja laajentuminen lämpötilan vaikutuksesta.</b> <ul style="list-style-type: none"><li>Normaalia toimintaa</li></ul>
Tärinä	<b>Jos laitteen sivut tai tausta koskettaa kaappiin tai seinään, normaali tärinä saattaa aiheuttaa ääntä.</b> <ul style="list-style-type: none"><li>Voit poistaa äänet varmistamalla, etteivät sivut tai tausta osu seinään tai kaappeihin.</li></ul>

## Wi-Fi

Oireet	Syy & Ratkaisu
<b>Kodinkoneesi ja älypuhelimesi eivät ole yhteydessä Wi-Fi-verkkoon.</b>	<b>Salasana Wi-Fi-verkolle, johon yrität yhdistää, on virheellinen.</b> <ul style="list-style-type: none"> <li>Etsi älypuhelimesi yhdistetty Wi-Fi-verkko ja poista se, minkä jälkeen rekisteröi laitteesi <b>LG ThinQ</b> -sovelluksessa.</li> </ul>
	<b>Älypuhelimesi Mobiilidata on päällä.</b> <ul style="list-style-type: none"> <li>Sammuta älypuhelimesi <b>Mobiilidata</b> ja rekisteröi laite käyttäen Wi-Fi-verkkoa.</li> </ul>
	<b>Langattoman verkon nimi (SSID) on asetettu väärin.</b> <ul style="list-style-type: none"> <li>Langattoman verkon nimen (SSID) tulee olla yhdistelmä kirjaimia ja numeroita. (Älä käytä erikoismerkkejä.)</li> </ul>
	<b>Reitittimen taajuus ei ole 2,4 GHz.</b> <ul style="list-style-type: none"> <li>Vain 2,4 GHz reitittimen taajuus on tuettu. Aseta langaton reititin 2,4 GHz taajuuteen ja yhdistä laite langattomaan reitittimeen. Tarkista reitittimen taajuus Internet-yhteytesi palveluntarjoajalta tai reitittimen valmistajalta.</li> </ul>
	<b>Laitteen ja reitittimen välinen etäisyys on liian suuri.</b> <ul style="list-style-type: none"> <li>Jos laitteen ja langattoman reitittimen välinen etäisyys on liian suuri, signaali voi olla heikko ja yhteys ei välttämättä muodostu oikein. Siirrä reitintä niin, että se on lähempänä laitetta.</li> </ul>

## Asiakaspalvelu ja huolto

Ota yhteyttä LG Electronics -huoltoon.

- Lisätietoa LG:n valtuuttamista huoltoliikkeistä löytyy osoitteesta [www.lg.com](http://www.lg.com).
- Vain pätevä, LG:n valtuuttaman huoltoliikkeen huoltohenkilöstö saa purkaa, korjata tai muuttaa laitetta.
- Asetuksessa EU 2019/2019 mainitut varaosat ovat saatavilla vähintään 7 vuoden ajan (oven tiivisteet ovat saatavilla 10 vuotta).
- Jos haluat ostaa varaosia, ota yhteyttä LG Electronicsin asiakasneuvontaan tai käy osoitteessa [www.lg.com](http://www.lg.com).

## HUOMAUTUS

- Asetus (EU) 2019/2019, joka on voimassa 1. maaliskuuta 2021 alkaen, liittyy asetuksen (EU) 2019/2016 energiatehokkuusluokkiin.
- Lisätietoa laitteen energiatehokkuudesta löytyy osoitteesta <https://ec.europa.eu>. Tee haku käyttäen mallin nimeä (voimassa 1. maaliskuuta 2021 alkaen).
- Skannaa laitteen mukana toimitetusta energiamerkinnästä QR-koodi, joka sisältää verkkolinkin laitteen suorituskykyyn liittyviin tietoihin EU:n EPREL-tietokannassa. Säilytä energiamerkintä ja kaikki muut laitteet mukana toimitetut asiakirjat myöhempää käyttöä varten (voimassa 1. maaliskuuta 2021 alkaen).
- Mallin nimi lukee laitteen tyyppikilvessä.

### HUOMAUTUS

- Tämä tuote sisältää energiatehokkuusluokan G valonlähteen.

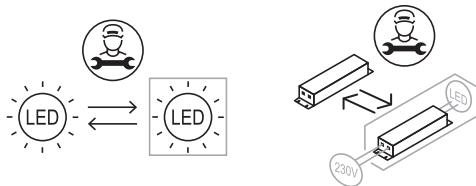

# Muistiinpanoja

