



Scansiona il codice QR
per poter vedere il manuale.



MANUALE D'USO

CLIMATIZZATORE



Per utilizzare il prodotto in modo sicuro e conveniente,
leggere il manuale utente prima di utilizzare il prodotto.

ITALIANO

TIPO: A PARETE



MFL72096402
Rev.02_030725

www.lg.com

Copyright © 2017-2025 LG Electronics. Tutti i diritti riservati.

INDICE

Questo manuale può contenere testo o immagini che non si riferiscono al modello acquistato.

Il presente manuale è soggetto a revisioni da parte del produttore.

ISTRUZIONI PER LA SICUREZZA

LEGGERE TUTTE LE ISTRUZIONI PRIMA DELL'USO	3
ISTRUZIONI DI AVVERTENZA	4
ISTRUZIONI DI ATTENZIONE	10

USO

Prima dell'uso	12
Panoramica del prodotto	13
Preparazione prima dell'utilizzo	14
Panoramica del telecomando wireless	16
Uso del telecomando wireless.....	20
Funzionalità aggiuntive e impostazioni	37
Panoramica del display	47
Uso del pulsante di Accensione/Spegnimento.....	52

FUNZIONI SMART

Applicazione LG ThinQ	54
Diagnosi Tramite LG ThinQ.....	55

MANUTENZIONE

Funzione di pulizia	57
Pulizia	60

RISOLUZIONE DEI PROBLEMI

Prima di chiamare l'assistenza	70
--------------------------------------	----

ISTRUZIONI PER LA SICUREZZA

LEGGERE TUTTE LE ISTRUZIONI PRIMA DELL'USO

Le istruzioni seguenti sono fornite allo scopo di evitare rischi o danni imprevisti dovuti all'uso errato e non sicuro dell'elettrodomestico.

Le istruzioni sono riportate con le diciture "AVVERTENZA" e "ATTENZIONE", come descritto di seguito.

Messaggio di sicurezza



Questo simbolo indica operazioni o condizioni pericolose. Consultare con la massima attenzione il testo riportato assieme a questo simbolo e attenersi alle istruzioni per evitare rischi.



AVVERTENZA

Indica che il mancato rispetto delle istruzioni può provocare lesioni personali gravi o fatali.



ATTENZIONE

Indica che il mancato rispetto delle istruzioni può provocare lievi lesioni personali o danni all'elettrodomestico.

Note per refrigerante infiammabile

Sulle unità vengono visualizzati i seguenti simboli.



Questo simbolo indica che l'elettrodomestico utilizza un refrigerante infiammabile. Se il refrigerante dovesse fuoriuscire ed essere esposto a una sorgente di accensione esterna, potrebbe innescare un incendio.



Questo simbolo indica che occorre leggere attentamente il Manuale d'uso.



Questo simbolo indica che il personale di servizio dovrebbe gestire questo dispositivo in riferimento al Manuale d'installazione.



Questo simbolo indica che le informazioni sono disponibili nel Manuale d'uso o nel Manuale di installazione.

ISTRUZIONI DI AVVERTENZA

AVVERTENZA

- Per ridurre il rischio di esplosioni, incendi, scosse elettriche, ustioni o lesioni personali anche fatali, quando si utilizza l'elettrodomestico è indispensabile attenersi alle seguenti precauzioni basilari per la sicurezza:

Sicurezza tecnica

- Questo elettrodomestico può essere adoperato da bambini di almeno 8 anni di età, da persone con capacità fisiche, sensoriali o mentali ridotte, e da persone prive di esperienza sotto sorveglianza, se hanno ricevuto una supervisione o istruzioni sull'uso dell'apparecchio in modo sicuro e ne comprendono i relativi pericoli. Impedire ai bambini di giocare con l'elettrodomestico. La pulizia e la manutenzione non devono essere effettuate da bambini senza la supervisione degli adulti.
- Questo elettrodomestico non deve essere adoperato da bambini, persone con capacità fisiche, sensoriali o mentali ridotte, e persone

prive di esperienza e competenza se non sotto sorveglianza a meno che non sia stato loro spiegato l'uso corretto dell'elettrodomestico descrivendone i relativi pericoli. I bambini devono essere controllati per impedire che giochino con l'elettrodomestico.

- L'installazione o le riparazioni effettuate da persone non autorizzate possono rappresentare un pericolo per voi e per altri.
- Le informazioni contenute nel manuale sono destinate all'uso da parte di un tecnico dell'assistenza qualificato che abbia familiarità con le procedure di sicurezza e dotato degli strumenti e degli utensili di prova adeguati.
- La mancata lettura e osservanza di tutte le istruzioni contenute in questo manuale può causare malfunzionamenti dell'apparecchiatura, danni alla proprietà, lesioni personali e/o morte.
- Il refrigerante e il gas isolante utilizzati nell'apparecchio richiedono procedure di smaltimento speciali. Prima di smaltirli, rivolgersi a un agente di servizio o a una persona con qualifiche equivalenti.
- Quando il cavo di alimentazione deve essere sostituito, il lavoro di sostituzione deve essere eseguito da personale autorizzato utilizzando solo parti di ricambio originali.
- Per evitare rischi, se il cavo è danneggiato deve essere sostituito dal produttore, dal suo agente del servizio o da altro personale qualificato.
- L'apparecchio deve essere installato in conformità con le normative nazionali sul cablaggio.
- Nel cablaggio fisso devono essere integrati dei metodi di disconnessione in conformità con le normative di cablaggio.
- Questo apparecchio deve essere adeguatamente collegato a terra per ridurre al minimo il rischio di scosse elettriche.
- Non tagliare o rimuovere il polo di messa a terra dalla spina di alimentazione.
- Il collegamento del filo di terra alla vite del coperchio della presa di corrente non esegue la messa a terra dell'apparecchio, a meno che la vite non sia metallica e non isolata e che la presa di corrente non sia stata messa a terra mediante il cablaggio domestico.

- Se si hanno dubbi sulla corretta messa a terra del condizionatore d'aria, fare controllare la presa di corrente e il circuito da un elettricista qualificato.

Installazione

- Contattare un centro di assistenza autorizzato durante l'installazione o il trasferimento del condizionatore.
- Non installare il condizionatore su una superficie instabile o in un luogo in cui vi sia il pericolo che possa cadere.
- Non installare l'unità in atmosfere potenzialmente esplosive.
- Non installare il condizionatore in un luogo in cui sono conservati liquidi o gas infiammabili come benzina, propano, diluenti per vernici, ecc.
- Installare in sicurezza il pannello e il coperchio della scatola di controllo.
- Installare una presa elettrica dedicata e un interruttore prima di utilizzare il condizionatore.
- Utilizzare un interruttore automatico standard e un fusibile conformi alla classificazione del condizionatore.
- Assicurarsi che il tubo e il cavo di alimentazione che collega le unità interna ed esterna non siano troppo stretti durante l'installazione del condizionatore.
- I collegamenti del cablaggio interno/esterno devono essere fissati saldamente e il cavo deve essere instradato correttamente in modo che non vi sia nessuna forza a tirare il cavo dai terminali di collegamento. Collegamenti impropri o allentati possono generare calore o provocare un incendio.
- Non collegare il filo di terra a un tubo del gas, un parafulmine o un filo di terra del telefono.
- Utilizzare gas non infiammabile (azoto) per verificare la presenza di perdite e per spurgare l'aria; l'uso di aria compressa o gas infiammabili può provocare incendi o esplosioni.

Uso

- Non modificare o estendere il cavo di alimentazione. Graffi o spellatura dell'isolamento sui cavi di alimentazione possono provocare incendi o scosse elettriche e devono essere sostituiti.
- Assicurarci che il cavo di alimentazione non sia sporco, allentato o rotto.
- Non posizionare alcun oggetto sul cavo di alimentazione.
- Non posizionare un riscaldatore o corpi scaldanti nei pressi del cavo di alimentazione.
- Assicurarci che il cavo di alimentazione non possa essere estratto o danneggiato durante il funzionamento.
- Non toccare, utilizzare o riparare mai il condizionatore con le mani bagnate.
- Non inserire le mani o altri oggetti attraverso l'ingresso o l'uscita dell'aria mentre il condizionatore è in funzione.
- Assicurarci che i bambini non salgano o colpiscano l'unità esterna.
- Assicurarci di utilizzare solo le parti elencate nell'elenco delle parti di servizio. Non tentare mai di modificare l'apparecchiatura.
- Non toccare il tubo del refrigerante, il tubo dell'acqua o qualsiasi parte interna mentre l'unità è in funzione o subito dopo il funzionamento.
- Non lasciare sostanze infiammabili come benzina, benzene o diluenti vicino al condizionatore.
- Non utilizzare il condizionatore per un lungo periodo di tempo in un piccolo spazio senza un'adeguata ventilazione.
- Assicurarci di ventilare a sufficienza quando si utilizzano contemporaneamente il condizionatore e un elettrodomestico di riscaldamento come un riscaldatore.
- Non ostruire l'ingresso o l'uscita del flusso d'aria.
- Interrompere l'alimentazione in caso di rumori, odori o fumo provenienti dal condizionatore.
- Rivolgersi a un centro di assistenza autorizzato quando il condizionatore è sommerso da acque piene.

- In caso di fuga di gas (come Freon, gas propano, GPL, ecc.) ventilare sufficientemente prima di riutilizzare il condizionatore.
- Interrompere immediatamente l'alimentazione nel caso di blackout o temporale.

Telecomando

- Rimuovere le batterie se il telecomando non viene utilizzato per un periodo di tempo prolungato.
- Non mischiare mai diversi tipi di batterie o batterie vecchie e nuove per il telecomando.
- Non ricaricare o smontare le batterie.
- Interrompere l'uso del telecomando se si verifica una perdita di liquido nella batteria. Se i vestiti o la pelle sono esposti al liquido della batteria che perde, lavare con acqua pulita.
- Se il liquido della batteria fuoriuscito è stato ingerito, sciacquare accuratamente l'interno della bocca e consultare un medico.
- Smaltire le batterie in un luogo dove non vi sia pericolo di incendio.

Manutenzione

- Prima di effettuare operazioni di pulizia o manutenzione, scollegare l'alimentazione e attendere che il ventilatore si arresti.
- Non pulire l'elettrodomestico spruzzando acqua direttamente sul prodotto.

Refrigerante

Indicazioni generali

- Utilizzare solo il refrigerante specificato sull'etichetta del condizionatore.
- Non immettere aria o gas nel sistema ad eccezione del refrigerante specificato.
- Non toccare la fuoriuscita di refrigerante durante l'installazione o la riparazione.

- Assicurarsi di verificare la presenza di perdite di refrigerante dopo l'installazione o la riparazione del condizionatore.
- L'elettrodomestico deve essere conservato in modo da evitare danni meccanici.

Solo R32



- Chiunque lavori o acceda a un circuito refrigerante deve essere in possesso di un certificato valido corrente rilasciato da un'autorità di valutazione accreditata dal settore che ne autorizzi la competenza a maneggiare refrigeranti in modo sicuro in conformità con le specifiche di valutazione riconosciute nel settore.
- Le operazioni di manutenzione devono essere fatte esclusivamente seguendo le indicazioni del produttore delle attrezzature. La manutenzione e la riparazione che richiedono l'assistenza di personale tecnico abilitato devono avvenire sotto la supervisione di personale competente nell'uso di refrigeranti infiammabili.
- L'apparecchio deve essere custodito in una stanza ben ventilata, nella quale ci sia lo spazio necessario così come specificato per le operazioni.
- Mantenere le aperture di ventilazione richieste libere da ostacoli.
- L'apparecchio deve essere conservato in un locale privo di fiamme libere continuamente in funzione (ad esempio, un apparecchio a gas in funzione) e di fonti di ignizione (ad esempio, una stufa elettrica in funzione).

ISTRUZIONI DI ATTENZIONE

ATTENZIONE

- Per ridurre il rischio di lesioni personali lievi, malfunzionamenti o danni al prodotto o ai beni durante l'uso dell'elettrodomestico, attenersi alle precauzioni basilari, ad esempio:
-

Installazione

- Far trasportare il condizionatore da due o più persone o utilizzare un carrello elevatore.
- Installare l'unità esterna in modo che sia protetta dalla luce solare diretta. Non posizionare l'unità interna in un luogo esposto direttamente alla luce solare attraverso le finestre.
- Non installare il condizionatore in un'area direttamente esposta al vento di mare (nebbia salina).
- Installare correttamente il tubo di scarico per il regolare drenaggio della condensa dell'acqua.
- Installare il condizionatore in un luogo in cui il rumore dell'unità esterna o i fumi di scarico non danneggino i vicini. In caso contrario, potrebbero verificarsi conflitti con i vicini.
- Smaltire in modo sicuro i materiali di imballaggio come viti, chiodi, sacchetti di plastica o batterie utilizzando un imballaggio adeguato dopo l'installazione o la riparazione.
- Prestare attenzione durante il disimballaggio o l'installazione del condizionatore.

Uso

- Assicurarsi che il filtro sia installato prima di azionare il condizionatore.
- Non bere l'acqua scaricata dal condizionatore.
- Non appoggiare alcun oggetto sul condizionatore.

- Non far funzionare a lungo il condizionatore quando l'umidità è molto alta o quando una porta o una finestra sono state lasciate aperte.
- Non esporre persone, animali o piante al vento freddo o caldo del condizionatore per lunghi periodi di tempo.
- Non utilizzare il prodotto per scopi speciali, come la conservazione di alimenti, opere d'arte, ecc.; il condizionatore è progettato per scopi di consumo e non è un sistema di refrigerazione di precisione. Vi è il rischio di danni o perdita di proprietà.

Manutenzione

- Utilizzare uno sgabello o una scala robusti durante la pulizia, la manutenzione o la riparazione del condizionatore in altezza.
- Non utilizzare mai detergenti aggressivi o solventi o spruzzare acqua durante la pulizia del condizionatore. Utilizzare un panno morbido.
- Non toccare mai le parti metalliche del condizionatore quando si rimuove il filtro dell'aria.
- Per la pulizia della parte inferiore, rivolgersi a un centro servizi o a un rivenditore autorizzato. L'utilizzo di detergenti aggressivi può causare corrosione o danni all'unità.

USO

Prima dell'uso

Note per l'uso

- Regolare la direzione del flusso d'aria verticalmente o orizzontalmente per far circolare l'aria interna.
- Aumentare la velocità del ventilatore per raffreddare o riscaldare l'aria interna rapidamente, in un breve periodo di tempo.
- Spegnerne l'elettrodomestico e aprire periodicamente le finestre per la ventilazione. La qualità dell'aria interna può deteriorarsi se l'elettrodomestico viene utilizzato per lunghi periodi.
- Pulire il filtro dell'aria una volta ogni 2 settimane. La polvere e le impurità raccolte nel filtro dell'aria possono bloccare il flusso d'aria o ridurre le prestazioni dell'elettrodomestico.
- Il consumo energetico può variare a seconda dell'utilizzo e dell'attivazione del display LCD.
- Il consumo energetico è calcolato in conformità alle norme EN 14511:2022, EN 14825:2022 che richiedono che il display LCD sia inattivo durante i test.

Suggerimenti per il risparmio energetico

- Non raffreddare eccessivamente lo spazio perché potrebbe essere dannoso per la salute e potrebbe consumare più elettricità.
- Bloccare la luce solare con persiane o tende durante il funzionamento dell'elettrodomestico.
- Tenere le porte o le finestre ben chiuse durante il funzionamento dell'elettrodomestico.

Panoramica del prodotto

Montaggio a parete

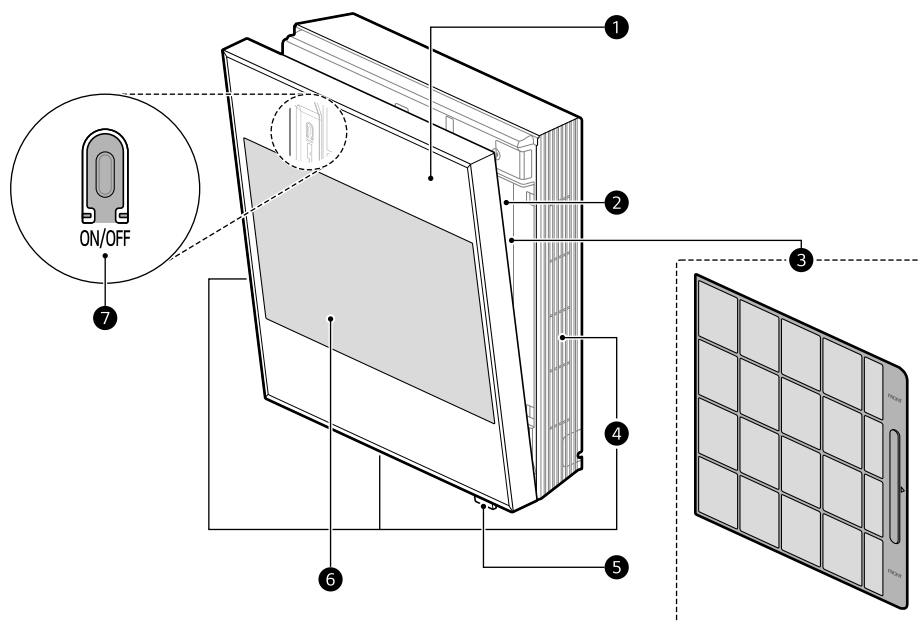

- | | |
|------------------------------|--|
| ❶ Pannello frontale | ❺ Indicatore di stato e ricevitore del telecomando (LED) |
| ❷ Presa d'aria | ❻ Display |
| ❸ Filtro dell'aria | ❼ Pulsante Accensione/Spengimento |
| ❹ Prese di scarico dell'aria | |

NOTA

- Il numero e la posizione delle parti può variare a seconda del modello dell'elettrodomestico.
- Le funzioni possono cambiare a seconda del tipo di modello.

Preparazione prima dell'utilizzo

Inserimento delle batterie nel telecomando wireless

Inserire le batterie AAA (1,5 V) nel telecomando wireless.

- 1 Rimuovere il coperchio della batteria.

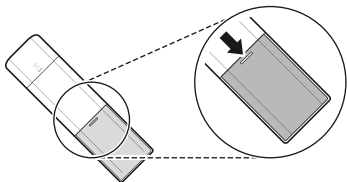

- 2 Inserire le nuove batterie e assicurarsi che i terminali + e - delle batterie siano installati correttamente.

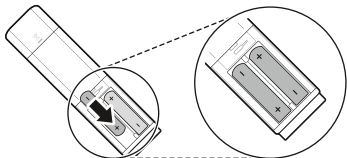

- 3 Montare nuovamente il coperchio facendolo scorrere in posizione.

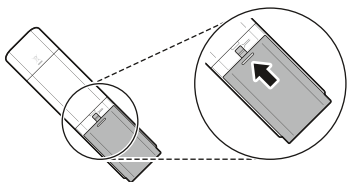

NOTA

- Quando il display del telecomando wireless inizia a diminuire la luminosità, sostituire le batterie AAA (1,5 V).
- Non utilizzare batterie vecchie e nuove insieme.
- Non utilizzare batterie diverse da quelle alcaline.

Connessione dell'Elettrodomestico e del Telecomando

Se sul display del telecomando appare **Connection required**, collegare l'elettrodomestico e il telecomando seguendo il metodo seguente.

- Tenere premuto il pulsante **Mode** sul telecomando per circa 3 secondi. Quando sul display del telecomando appare **Connection successful** la connessione tra l'elettrodomestico e il telecomando è completata.

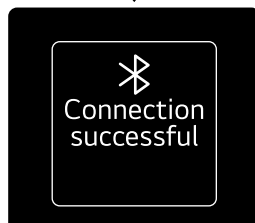
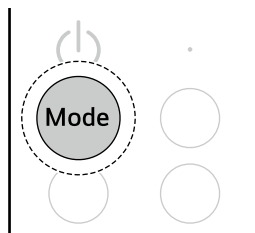

- È possibile premere il pulsante **Puntatore** sul telecomando e quindi controllare il puntatore che appare sullo schermo quando si sposta il telecomando.

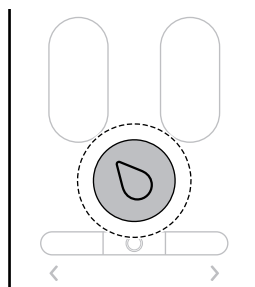

NOTA

- Se l'elettrodomestico e il telecomando vengono scollegati a causa di fattori esterni, ricollegare l'elettrodomestico e il telecomando per utilizzare l'elettrodomestico senza problemi.
 - Per regolare la velocità del puntatore del telecomando, premere il pulsante  nella parte inferiore della schermata iniziale e andare su Sistema > Lingua e Input > Velocità puntatore.
-

Panoramica del telecomando wireless

Telecomando wireless

È possibile utilizzare l'elettrodomestico in modo più comodo con il telecomando wireless.











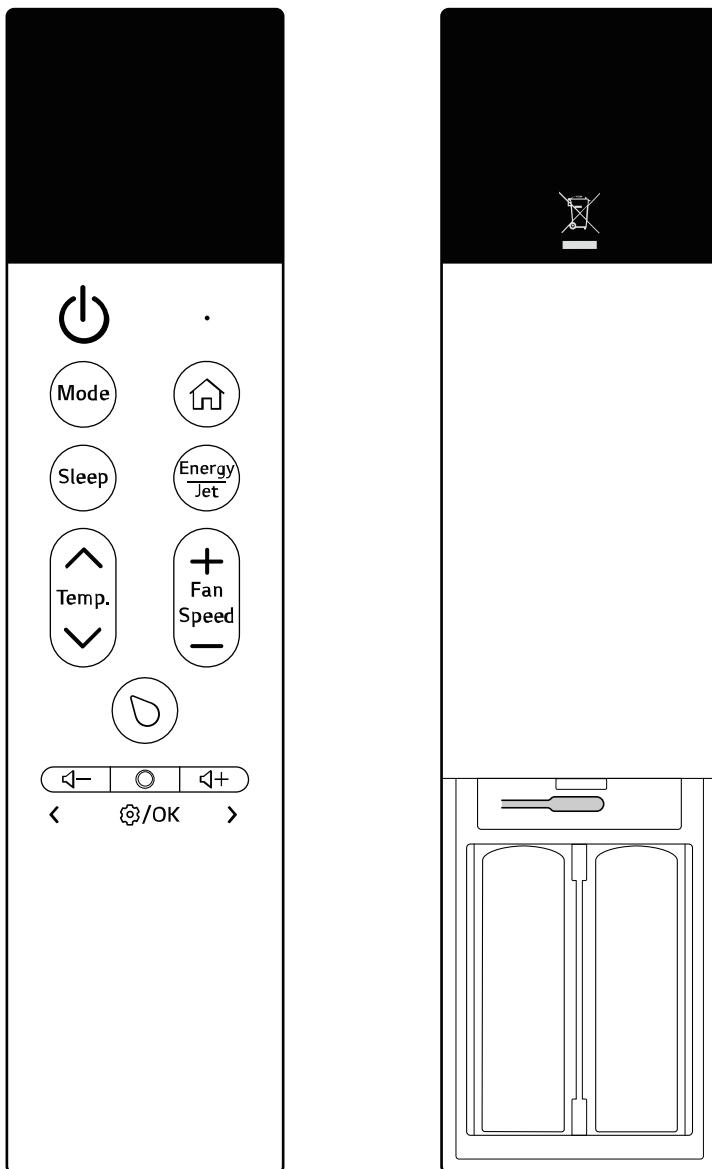





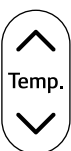

Immagine	Descrizione
	<p>Accensione/Spegnimento Accende o spegne l'elettrodomestico.</p> <hr/> <p>Connessione a LG ThinQ Tenere premuto il pulsante Accensione/Spegnimento per 3 secondi per preparare lo stato per la connessione dell'elettrodomestico e del Wi-Fi.</p>
	<p>Mode Seleziona la modalità operativa desiderata.</p> <ul style="list-style-type: none"> • Ogni pressione imposta la modalità in questo ordine: Raffreddamento → Automatico → Deumidificazione → Riscaldamento → Ventilatore. <hr/> <p>Connessione dell'Elettrodomestico e del Telecomando</p> <ul style="list-style-type: none"> • Premere e tenere premuto il pulsante Mode per 3 secondi per collegare l'apparecchio e il telecomando.
	<p>Sleep Spegne automaticamente l'apparecchio all'ora desiderata. Utilizzarlo prima di dormire.</p>
	<p>Display Accende, spegne o modifica lo schermo dell'elettrodomestico.</p> <ul style="list-style-type: none"> • Ogni volta che si preme il pulsante , la schermata dell'apparecchiatura cambia nell'ordine dalla schermata di copertura ↔ alla schermata iniziale. <hr/> <p>Accensione o spegnimento dello schermo dell'apparecchio Premere e tenere premuto il pulsante  per 3 secondi per accendere o spegnere lo schermo dell'elettrodomestico</p>
	<p>Energy/Jet Seleziona la funzione desiderata.</p> <ul style="list-style-type: none"> • Nella modalità di raffreddamento, ogni volta che si preme il pulsante Energy/Jet la modalità cambia nell'ordine seguente: Risparmio energetico → Smart Care → Raffreddamento a getto → Raffreddamento. • Nella modalità riscaldamento, ogni volta che si preme il pulsante Energy/Jet, la modalità cambia nell'ordine seguente: Smart Care → Riscaldamento getto → Riscaldamento. <hr/> <p>Attivazione o disattivazione del flusso d'aria indiretto Premere e tenere premuto il pulsante Energy/Jet per 3 secondi per attivare o disattivare il flusso d'aria indiretto</p>
	<p>Temp. ▲, ▼ Regola la temperatura ambiente desiderata.</p>

Immagine	Descrizione
	<p>Fan Speed +, - Regola la velocità del ventilatore.</p> <ul style="list-style-type: none"> La velocità del ventilatore può essere impostata nell'ordine dei livelli 1 ↔ 2 ↔ 3 ↔ 4 ↔ 5 ↔ Auto.
	<p>Puntatore Controlla o imposta varie funzioni sullo schermo dell'elettrodomestico utilizzando il telecomando.</p>
	<p>Volume del suono - Riduce o disattiva i suoni di notifica che si producono quando si configurano o si modificano le funzionalità dell'apparecchio.</p>
	<p>Volume del suono + Attiva o aumenta i suoni di notifica che si producono quando si configurano o si modificano le funzionalità dell'apparecchio.</p>
	<p>Funzione Imposta Ionizzatore Plasmaster, Pulizia automatica+, Pulizia antigelo, Riposo, Timer accensione e Timer spegnimento, Annullamento di tutti i timer, Smart Diagnosis e luci LED.</p>
	<p>Reset Ripristina l'impostazione del telecomando wireless. Aprire il coperchio della batteria del telecomando e quindi premere il pulsante Reset per ripristinarlo.</p>
	<p>Se il sistema dell'elettrodomestico funziona lentamente o si blocca durante l'utilizzo, oppure se l'elettrodomestico si spegne improvvisamente, è possibile riavviare il prodotto.</p> <ul style="list-style-type: none"> Premere e tenere premuto il pulsante  e il pulsante  contemporaneamente sul telecomando per 3 secondi.

Impostazione delle funzioni

Immagine	Descrizione
Plasmaster Ionizer	Le particelle ioniche dello Ionizzatore riducono i batteri in superficie e altre sostanze nocive.
Auto Clean+	L'umidità rimanente nello scambiatore di calore può essere ridotta facendo funzionare l'elettrodomestico in modalità soffiante per un certo periodo di tempo.
Freeze Cleaning	I contaminanti come la polvere vengono ridotti ripetendo il processo di congelamento e scongelamento dello scambiatore di calore all'interno dell'elettrodomestico.
Sleep Timer	<p>Impostare la modalità sonno per aiutarti a dormire meglio.</p> <ul style="list-style-type: none"> La modalità di riposo inizia da 30 minuti e può essere impostata con incrementi orari fino a 12 ore.

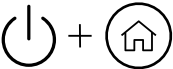
Immagine	Descrizione
On Timer	Imposta l'elettrodomestico in modo che si accenda automaticamente all'ora desiderata. <ul style="list-style-type: none">• Per il timer accensione, è possibile impostare l'ora desiderata con incrementi di 1 ora da 1 ora a 24 ore.
Off Timer	Imposta l'elettrodomestico in modo che si spenga automaticamente all'ora desiderata. <ul style="list-style-type: none">• Per il timer spegnimento, è possibile impostare l'ora desiderata con incrementi di 1 ora da 1 ora a 24 ore.
Cancel all Timer	Annulla tutte le impostazioni del timer.
Smart Diagnosis	Controllare facilmente le informazioni della manutenzione di un elettrodomestico.
LED Light	Accende e spegne la luce LED che si trova sul lato inferiore destro dell'elettrodomestico.

NOTA

- Se il telecomando non è collegato, alcune funzioni non possono essere utilizzate.
- Quando si spegne e si riaccende il telecomando, sul display del telecomando verranno visualizzate le ultime impostazioni utilizzate.
- Il display del telecomando potrebbe differire dall'immagine nel manuale dell'utente a seconda del modello.

Uso del telecomando wireless

Modalità di raffreddamento

Quando è attiva la modalità di raffreddamento, dall'uscita dell'aria esce aria fredda.

- 1 Accendere l'elettrodomestico.
- 2 Premere ripetutamente il pulsante **Mode** per selezionare la modalità **Raffreddamento**. L'icona che rappresenta la modalità **Raffreddamento** viene visualizzata e viene avviata l'operazione di raffreddamento.

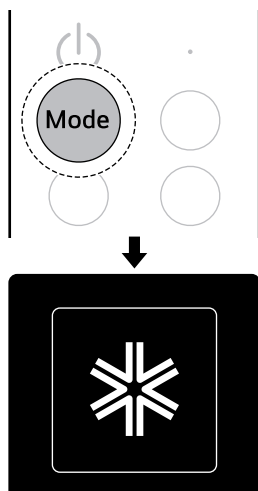

- È possibile verificare la modalità di funzionamento sul display dell'unità interna.

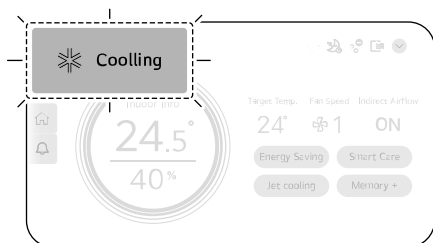

- 3 Premere il pulsante **▲** o **▼** per impostare la temperatura target.

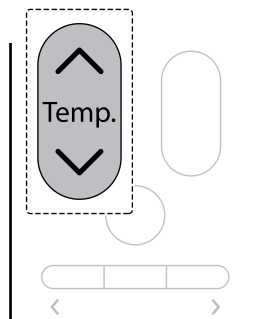

- È possibile verificare la temperatura target sul display dell'unità interna.

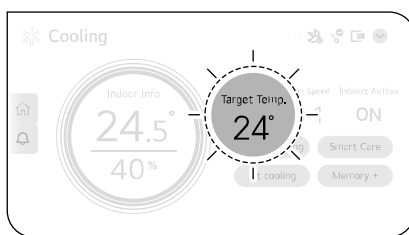

- 4 Premere il pulsante **+** o **-** per impostare la velocità del ventilatore.
- La velocità del ventilatore può essere impostata sui livelli 1 ↔ 2 ↔ 3 ↔ 4 ↔ 5 ↔ **Auto**.

- Quando è impostata su **Auto**, la velocità del ventilatore viene regolata automaticamente.

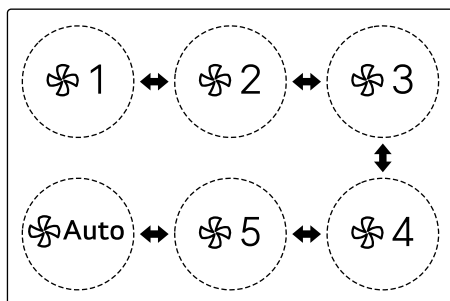
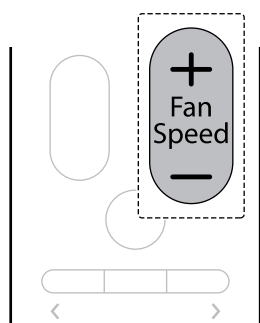

- È possibile controllare la velocità del ventilatore sul display dell'unità interna.

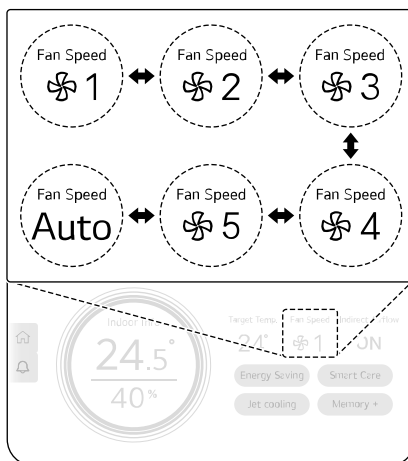

Utilizzo di funzioni di raffreddamento aggiuntive

È possibile impostare Risparmio energetico, Smart Care, Raffreddamento a getto e Aereazione dolce.

Risparmio energetico

La temperatura target viene regolata automaticamente per risparmiare sul consumo energetico.

- 1 Accendere l'elettrodomestico.

- 2 Premere ripetutamente il pulsante **Mode** per selezionare la modalità **Raffreddamento**.

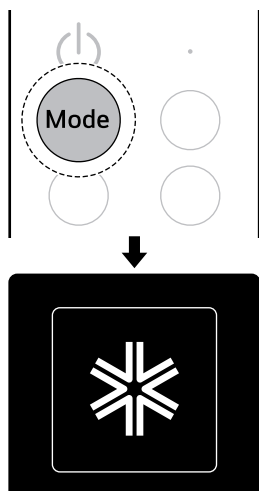

Raffreddamento a getto →
Raffreddamento.

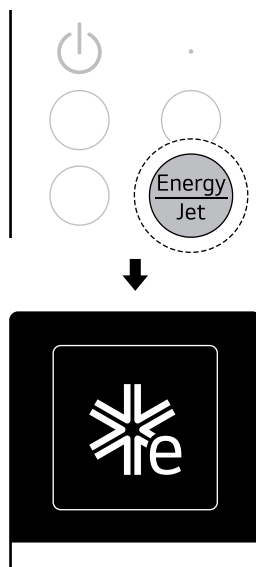

- 3 Quando inizia il raffreddamento, premere ripetutamente il tasto **Energy/Jet** per selezionare la modalità di **Risparmio energetico**. L'icona che rappresenta la modalità di **Risparmio energetico** appare e il funzionamento del raffreddamento in modalità di **Risparmio energetico** ha inizio.

- Ogni volta che si preme il pulsante **Energy/Jet** la modalità cambia nell'ordine **Risparmio energetico** → **Smart Care** →

- È possibile impostare la modalità di risparmio energetico o controllare lo stato dell'impostazione sul display dell'unità interna.

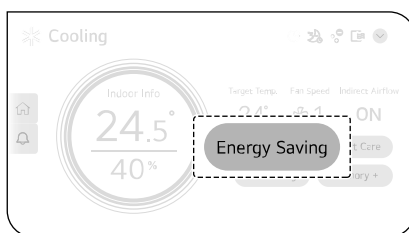

NOTA

- Se la temperatura target è inferiore a 22°C, la temperatura si stabilizza automaticamente a 22°C. Se la temperatura è superiore a 22°C, la temperatura rimane costante.
- Dopo un certo periodo di tempo dall'avvio della funzione di Risparmio energetico, la temperatura o la velocità del ventilatore vengono impostate automaticamente in base all'ambiente circostante, pertanto la temperatura o la velocità del ventilatore visualizzate sul display dell'unità interna o sul

display del telecomando possono differire da quelle reali.

Smart Care

L'elettrodomestico funziona nel modo più efficiente analizzando l'ambiente circostante e le caratteristiche dell'utente. Dopo aver raggiunto la temperatura target, la velocità del ventilatore viene regolata automaticamente, consentendo di vivere in modo confortevole.

- 1 Accendere l'elettrodomestico.
- 2 Premere ripetutamente il pulsante **Mode** per selezionare la modalità **Raffreddamento**.

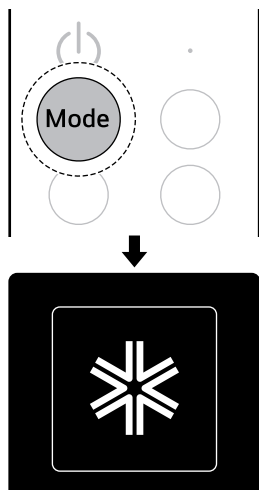

- 3 Quando inizia l'operazione di raffreddamento, premere ripetutamente il pulsante **Energy/Jet** per selezionare la modalità **Smart Care**. L'icona che rappresenta la modalità **Smart Care** viene visualizzata e viene avviata l'operazione di raffreddamento in modalità **Smart Care**.
 - Ogni volta che si preme il pulsante **Energy/Jet** la modalità cambia nell'ordine **Risparmio energetico** → **Smart Care** →

Raffreddamento a getto → Raffreddamento.

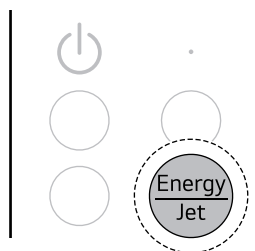

- È possibile impostare la modalità Smart Care o controllare lo stato dell'impostazione sul display dell'unità interna.

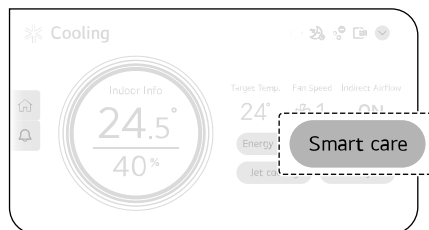

NOTA

- Poiché la temperatura viene regolata in base all'utente e all'ambiente di utilizzo, la temperatura target visualizzata sul display dell'unità interna potrebbe essere diversa.
- Se l'apparecchio viene riposizionato o l'utente cambia, ripristinare le informazioni precedentemente inserite. → Vedere **Uso del pulsante di Accensione/Spengimento (Ripristino delle informazioni apprese)**.

Raffreddamento getto

Emette aria più fredda di un normale condizionatore d'aria e rinfresca rapidamente.

- 1 Accendere l'elettrodomestico.
- 2 Premere ripetutamente il pulsante **Mode** per selezionare la modalità **Raffreddamento**.

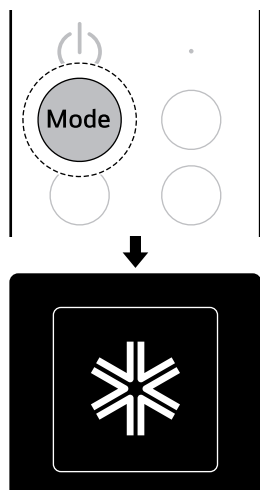

- 3 Quando inizia il raffreddamento, premere ripetutamente il tasto **Energy/Jet** per selezionare la modalità **Raffreddamento a getto**. L'icona che rappresenta la modalità di **Raffreddamento a getto** appare e il funzionamento del **Raffreddamento a getto** ha inizio.

- Ogni volta che si preme il pulsante **Energy/Jet** la modalità cambia nell'ordine **Risparmio energetico** → **Smart Care** →

Raffreddamento a getto → Raffreddamento.

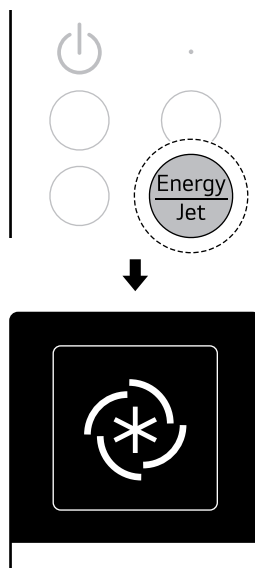

- È possibile impostare la modalità Raffreddamento getto o controllare lo stato dell'impostazione sul display dell'unità interna.

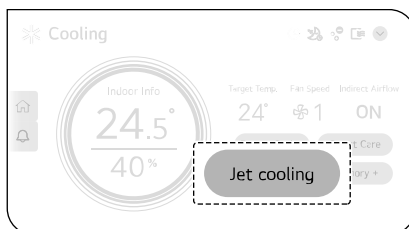

NOTA

- Quando inizia il raffreddamento in modalità Raffreddamento getto, la velocità del ventilatore passa ad alta velocità e la temperatura target viene impostata automaticamente.

Areazione dolce

Si può regolare in modo che non esca aria dall'uscita dell'aria nella parte inferiore dell'elettrodomestico, in modo che non venga investito direttamente dall'aria.

1 Accendere l'elettrodomestico.

2 Premere ripetutamente il pulsante **Mode** per selezionare la modalità **Raffreddamento**.

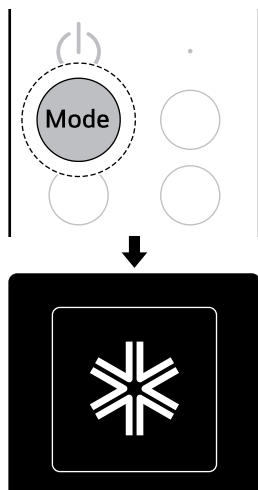

3 Quando inizia l'operazione di raffreddamento, tenere premuto il pulsante **Energy/Jet** per 3 secondi. **Indirect On** appare e dall'uscita dell'aria sul fondo dell'elettrodomestico non esce aria.

- Ogni volta che si tiene premuto il pulsante **Energy/Jet** per 3 secondi, il flusso d'aria

indiretto cambia nell'ordine di **Indirect On** ↔ **Indirect Off**.

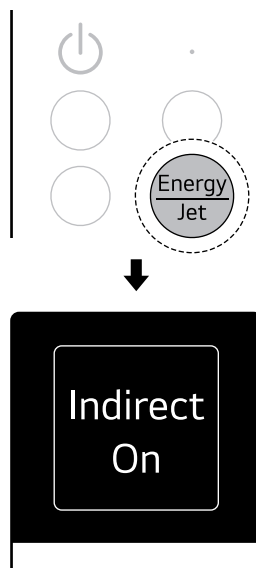

- Lo stato dell'impostazione Areazione dolce può essere controllato sul display dell'unità interna.

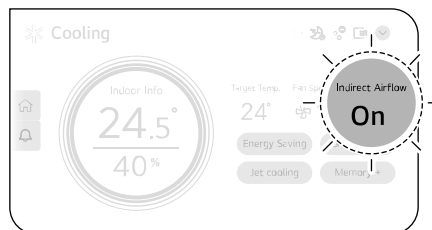

Modalità automatica

L'elettrodomestico imposterà automaticamente la modalità di funzionamento su **Raffreddamento** o **Riscaldamento** a seconda della temperatura ambiente. È possibile impostare la temperatura e la velocità del ventilatore target.

1 Accendere l'elettrodomestico.

2 Premere ripetutamente il pulsante **Mode** per selezionare la modalità **Automatico**. Appare

l'icona che rappresenta la modalità **Automatico** e la modalità **Automatico** ha inizio.

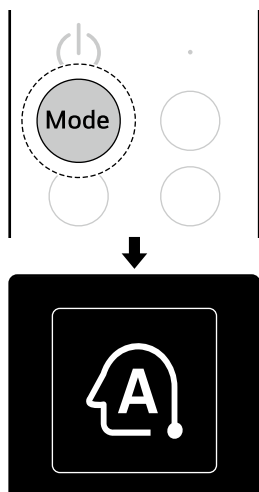

- È possibile verificare la modalità di funzionamento sul display dell'unità interna.

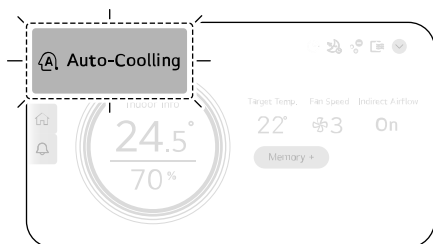

- È possibile verificare la temperatura target sul display dell'unità interna.

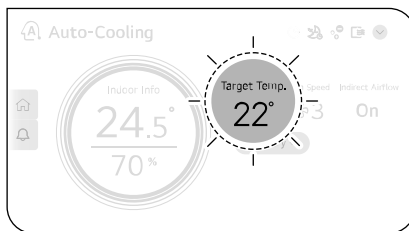

4 Premere il pulsante **+** o **-** per impostare la velocità del ventilatore.

- La velocità del ventilatore può essere impostata sui livelli 1 ↔ 2 ↔ 3 ↔ 4 ↔ 5 ↔ **Auto**.
- Quando è impostata su **Auto**, la velocità del ventilatore viene regolata automaticamente.

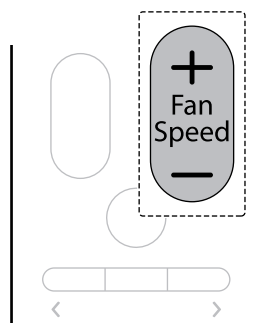

3 Premere il pulsante **▲** o **▼** per impostare la temperatura target.

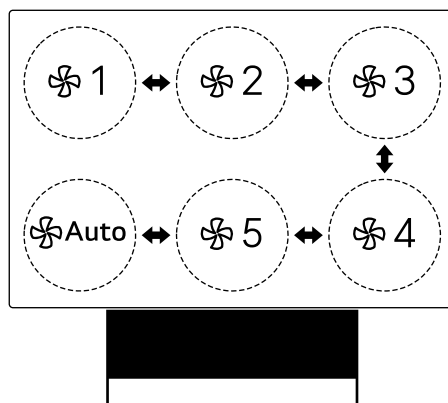
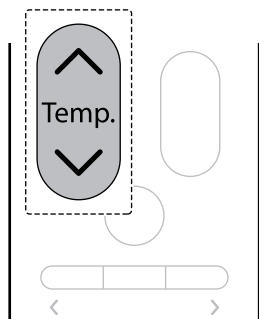

- È possibile controllare la velocità del ventilatore sul display dell'unità interna.

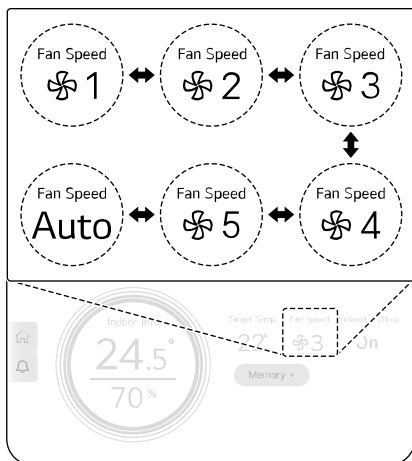

- 2 Premere ripetutamente il pulsante **Mode** per selezionare la modalità **Automatico**.

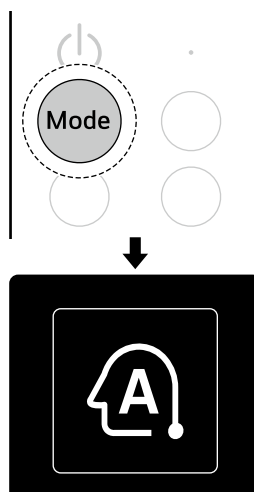

Utilizzo di funzioni automatiche aggiuntive

Può impostare Areazione dolce.

Areazione dolce

Si può regolare in modo che non esca aria dall'uscita dell'aria nella parte inferiore dell'elettrodomestico, in modo che non venga investito direttamente dall'aria.

- 1 Accendere l'elettrodomestico.

- 3 Quando inizia la modalità Automatico, tenere premuto per 3 secondi il tasto **Energy/Jet**. Appare **Indirect On** e non esce aria dall'uscita dell'aria sul fondo dell'elettrodomestico.
 - Ogni volta che si tiene premuto il pulsante **Energy/Jet** per 3 secondi, il flusso d'aria

indiretto cambia nell'ordine di **Indirect On**
↔ **Indirect Off**.

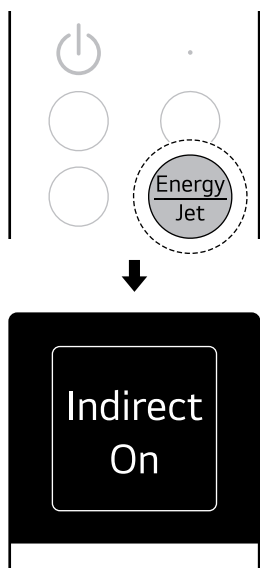

- Lo stato dell'impostazione Areazione dolce può essere controllato sul display dell'unità interna.

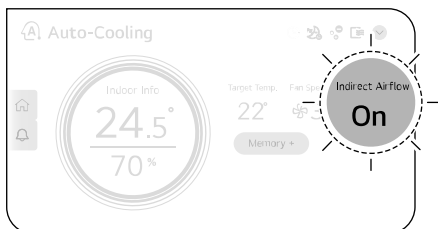

Deumidificazione appare e la modalità **Deumidificazione** ha inizio.

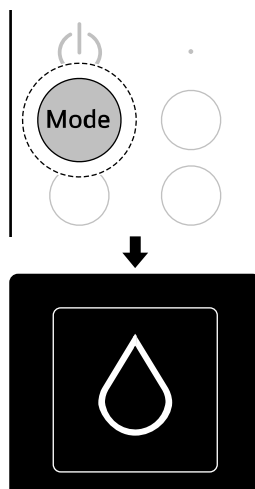

- È possibile verificare la modalità di funzionamento sul display dell'unità interna.

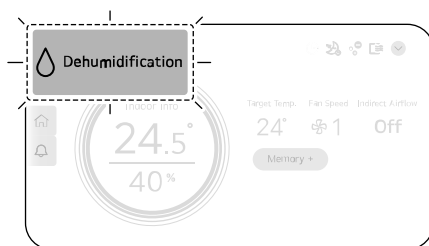

- 3 Premere il pulsante **▲** o **▼** per impostare la temperatura target.

Modalità deumidificazione

Riduce l'umidità interna nei giorni di elevata umidità, consentendo di vivere in modo confortevole.

- 1 Accendere l'elettrodomestico.
- 2 Premere ripetutamente il tasto **Mode** per selezionare la modalità **Deumidificazione**. L'icona che rappresenta la modalità

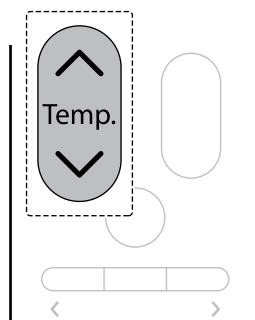

- È possibile verificare la temperatura target sul display dell'unità interna.

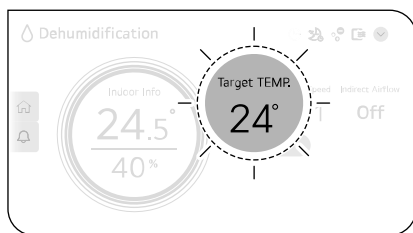

NOTA

- Trascorso un certo periodo di tempo dall'avvio del funzionamento in modalità Deumidificazione, la velocità del ventilatore viene impostata automaticamente in base all'ambiente circostante.
- Quando è collegata all'unità esterna multipla, non è possibile regolare la temperatura.

Utilizzo di funzioni di deumidificazione aggiuntive

Può impostare Areazione dolce.

Areazione dolce

Si può regolare in modo che non esca aria dall'uscita dell'aria nella parte inferiore dell'elettrodomestico, in modo che non venga investito direttamente dall'aria.

- 1 Accendere l'elettrodomestico.

- 2 Premere ripetutamente il pulsante **Mode** per selezionare la modalità **Deumidificazione**.

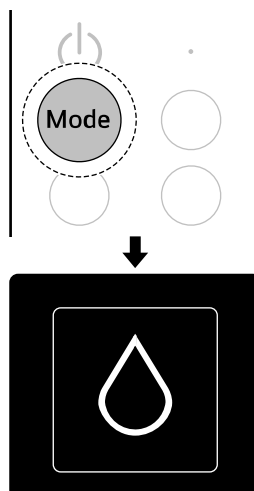

- 3 Quando inizia la modalità Deumidificazione, tenere premuto per 3 secondi il pulsante **Energy/Jet**. Appare **Indirect On** e non esce aria dall'uscita dell'aria sul fondo dell'elettrodomestico.

- Ogni volta che si tiene premuto il pulsante **Energy/Jet** per 3 secondi, il flusso d'aria

indiretto cambia nell'ordine di **Indirect On**
 ↔ **Indirect Off**.

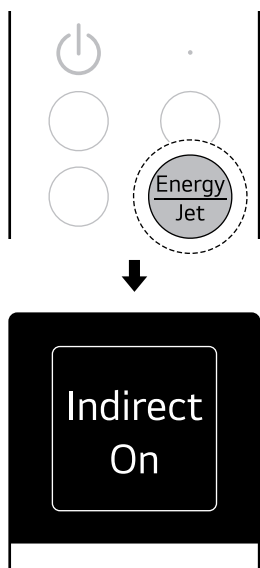

- Lo stato dell'impostazione Areazione dolce può essere controllato sul display dell'unità interna.

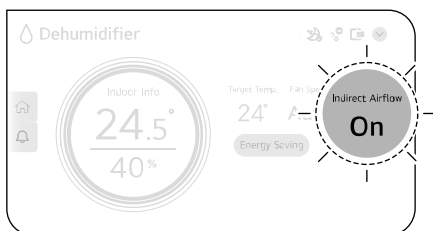

Riscaldamento viene visualizzata e viene avviata l'operazione di riscaldamento.

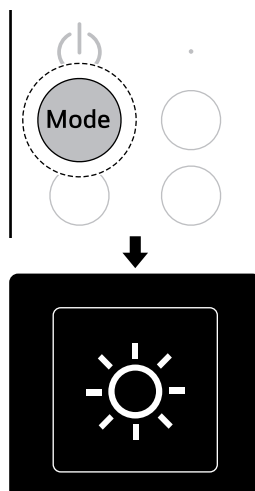

- È possibile verificare la modalità di funzionamento sul display dell'unità interna.

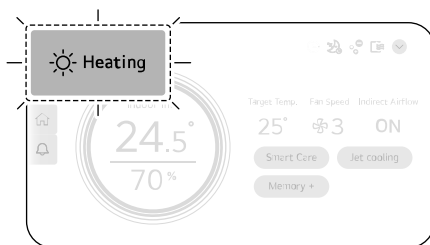

- 3 Premere il pulsante **▲** o **▼** per impostare la temperatura target.

Modalità Riscaldamento

Quando è attiva la modalità di riscaldamento, l'aria calda fuoriesce dall'uscita dell'aria.

- 1 Accendere l'elettrodomestico.
- 2 Premere ripetutamente il pulsante **Mode** per selezionare la modalità **Riscaldamento**. L'icona che rappresenta la modalità

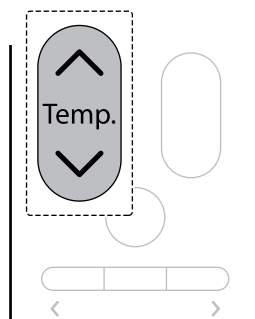

- È possibile verificare la temperatura target sul display dell'unità interna.

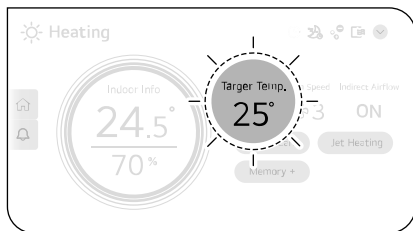

4 Premere il pulsante **+** o **-** per impostare la velocità del ventilatore.

- La velocità del ventilatore può essere impostata sui livelli 1 ↔ 2 ↔ 3 ↔ 4 ↔ 5 ↔ **Auto**.
- Quando è impostata su **Auto**, la velocità del ventilatore viene regolata automaticamente.

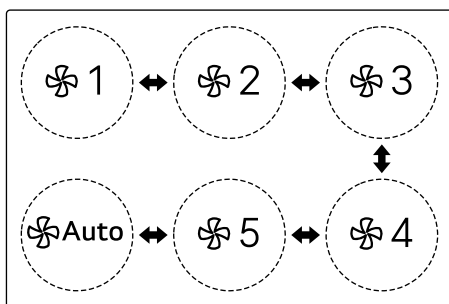
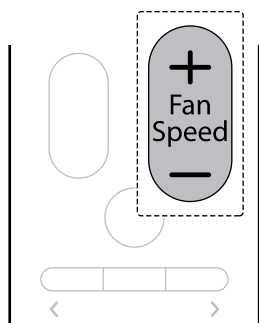

- È possibile controllare la velocità del ventilatore sul display dell'unità interna.

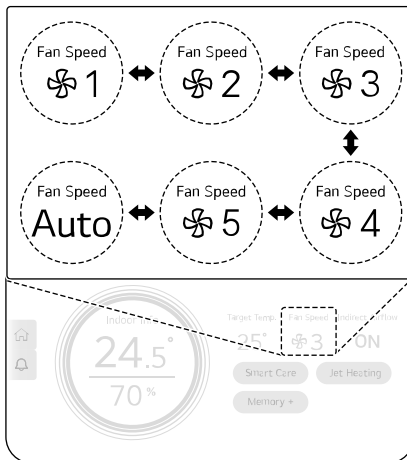

NOTA

- Durante il preriscaldamento e lo sbrinatorio dell'unità esterna nel funzionamento di riscaldamento, non esce aria.

Utilizzo di funzioni di riscaldamento aggiuntive

È possibile impostare Smart Care, Riscaldamento getto e Areazione dolce.

Smart Care

L'elettrodomestico funziona nel modo più efficiente analizzando l'ambiente circostante e le caratteristiche dell'utente. Dopo aver raggiunto la temperatura target, la velocità del ventilatore viene regolata automaticamente, consentendo di vivere in modo confortevole.

- 1** Accendere l'elettrodomestico.

- 2 Premere ripetutamente il pulsante **Mode** per selezionare la modalità **Riscaldamento**.

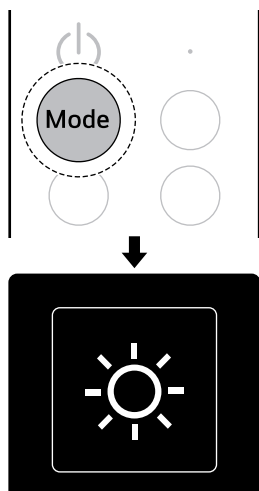

Care → Riscaldamento getto → Riscaldamento.

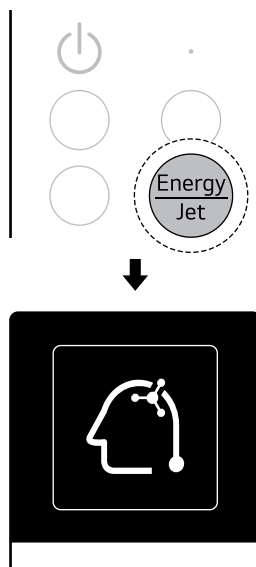

- 3 Quando inizia l'operazione di riscaldamento, premere ripetutamente il pulsante **Energy/Jet** per selezionare la modalità **Smart Care**. L'icona che rappresenta la modalità **Smart Care** viene visualizzata e viene avviata l'operazione di riscaldamento in modalità **Smart Care**.

- Ogni volta che si preme il pulsante **Energy/Jet**, la modalità cambia nell'ordine **Smart**

- È possibile impostare la modalità **Smart Care** o controllare lo stato dell'impostazione sul display dell'unità interna.

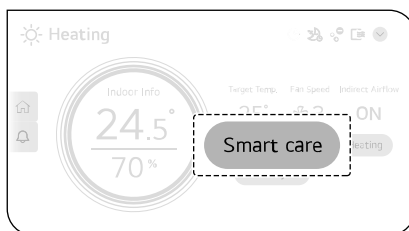

NOTA

- Poiché la temperatura viene regolata in base all'utente e all'ambiente di utilizzo, la temperatura target visualizzata sul display dell'unità interna potrebbe essere diversa.
- Se l'apparecchio viene riposizionato o l'utente cambia, ripristinare le informazioni precedentemente inserite. → Vedere **Uso del pulsante di Accensione/Spegnimento (Ripristino delle informazioni apprese)**.

Riscaldamento getto

Può riscaldare l'ambiente più rapidamente dell'aria calda normale.

- 1 Accendere l'elettrodomestico.
- 2 Premere ripetutamente il pulsante **Mode** per selezionare la modalità **Riscaldamento**.

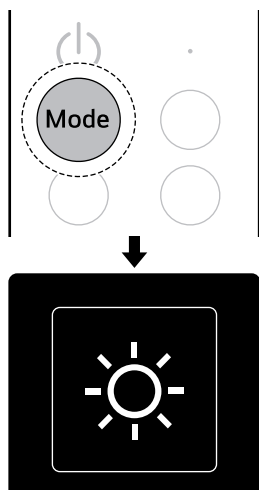

- 3 Quando inizia il riscaldamento, premere ripetutamente il tasto **Energy/Jet** per selezionare la modalità **Riscaldamento a getto**. L'icona che rappresenta la modalità di **Riscaldamento a getto** appare e il funzionamento del **Riscaldamento a getto** ha inizio.

- Ogni volta che si preme il pulsante **Energy/Jet**, la modalità cambia nell'ordine **Smart**

Care → Riscaldamento getto → Riscaldamento.

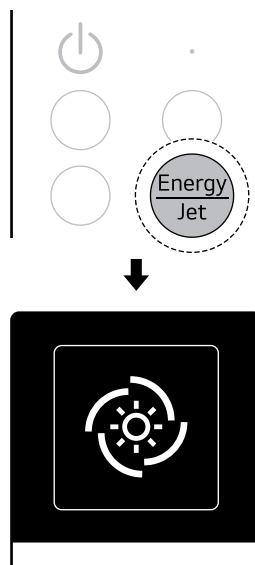

- È possibile impostare la modalità Riscaldamento a getto o controllare lo stato dell'impostazione sul display dell'unità interna.

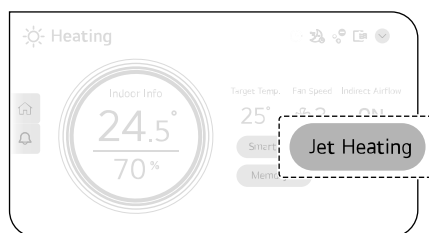

NOTA

- Quando inizia il funzionamento in modalità Riscaldamento getto, la velocità del ventilatore passa a velocità elevata e la temperatura target viene impostata automaticamente.

Areazione dolce

Si può regolare in modo che non esca aria dall'uscita dell'aria nella parte inferiore dell'elettrodomestico, in modo che non venga investito direttamente dall'aria.

1 Accendere l'elettrodomestico.

2 Premere ripetutamente il pulsante **Mode** per selezionare la modalità **Riscaldamento**.

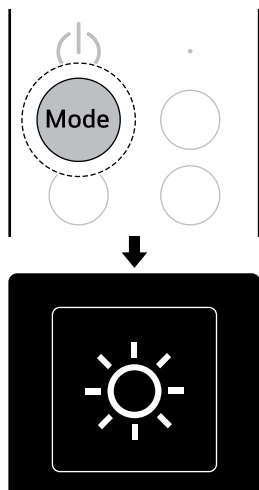

3 Quando inizia il funzionamento del riscaldamento, tenere premuto per 3 secondi il tasto **Energy/Jet**. Appare la scritta **Indirect On** e non esce aria dall'uscita dell'aria sul fondo dell'elettrodomestico.

- Ogni volta che si tiene premuto il pulsante **Energy/Jet** per 3 secondi, il flusso d'aria

indiretto cambia nell'ordine di **Indirect On** ↔ **Indirect Off**.

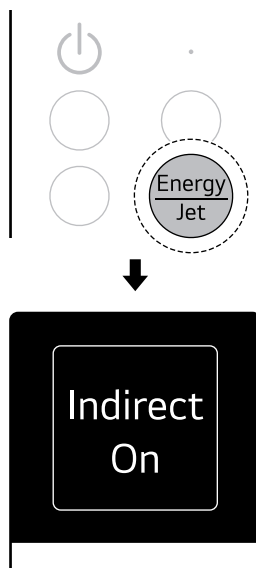

- Lo stato dell'impostazione Areazione dolce può essere controllato sul display dell'unità interna.

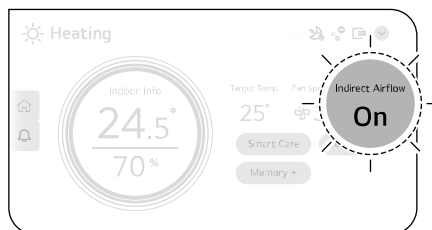

Modalità ventilatore

È possibile far circolare l'aria interna senza modificare la temperatura ambiente.

1 Accendere l'elettrodomestico.

2 Premere ripetutamente il pulsante **Mode** per selezionare la modalità **Ventilatore**. Appare l'icona che rappresenta la modalità

Ventilatore e la modalità **Ventilatore** ha inizio.

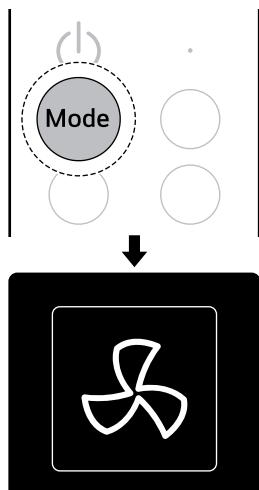

- È possibile verificare la modalità di funzionamento sul display dell'unità interna.

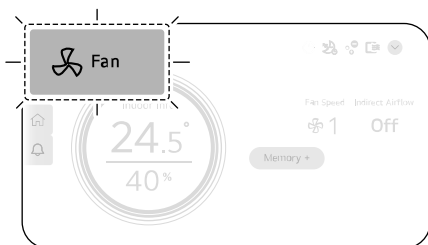

- Quando è impostata su **Auto**, la velocità del ventilatore viene regolata automaticamente.

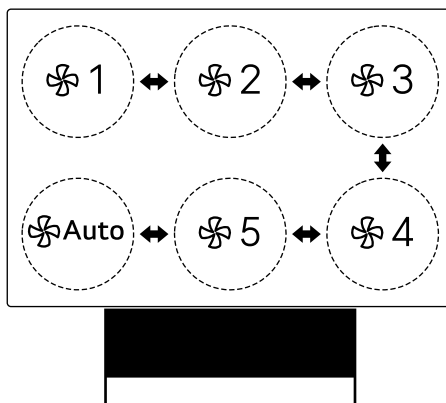
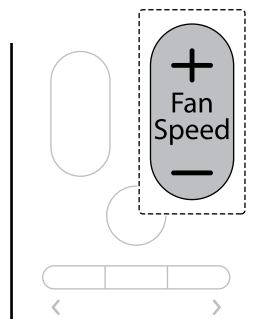

3 Premere il pulsante **+** o **-** per impostare la velocità del ventilatore.

- La velocità del ventilatore può essere impostata sui livelli 1 ↔ 2 ↔ 3 ↔ 4 ↔ 5 ↔ **Auto**.

- È possibile controllare la velocità del ventilatore sul display dell'unità interna.

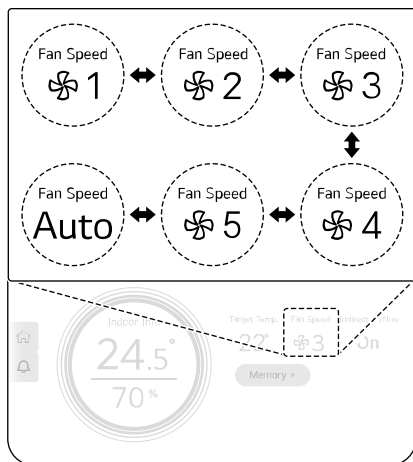

NOTA

- Il controllo della temperatura non può essere effettuato durante la modalità Ventilatore.

Utilizzo di funzioni ventilatore aggiuntive

Può impostare Areazione dolce.

Areazione dolce

Si può regolare in modo che non esca aria dall'uscita dell'aria nella parte inferiore dell'elettrodomestico, in modo che non venga investito direttamente dall'aria.

- 1 Accendere l'elettrodomestico.

- 2 Premere ripetutamente il pulsante **Mode** per selezionare la modalità **Ventilatore**.

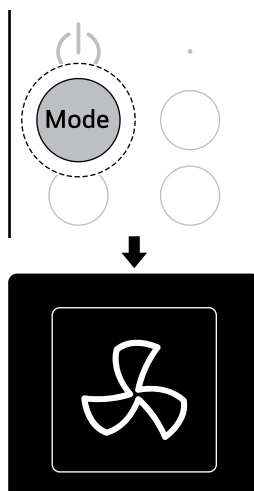

- 3 Quando inizia la modalità Ventilatore, tenere premuto per 3 secondi il pulsante **Energy/Jet**. Appare **Indirect On** e non esce aria dall'uscita dell'aria sul fondo dell'elettrodomestico.
 - Ogni volta che si tiene premuto il pulsante **Energy/Jet** per 3 secondi, il flusso d'aria

indiretto cambia nell'ordine di **Indirect On**
 ↔ **Indirect Off**.

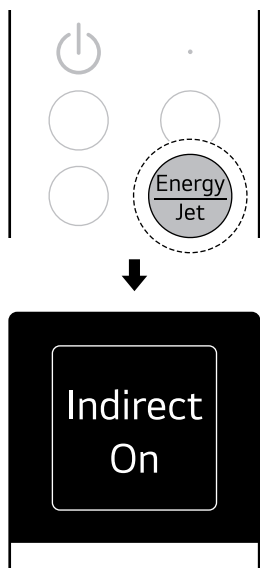

- Lo stato dell'impostazione Areazione dolce può essere controllato sul display dell'unità interna.

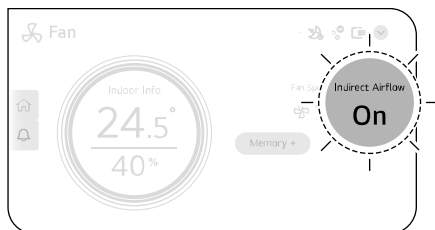

Utilizzando la funzione Ionizzatore con la modalità di utilizzo desiderata

- 1 Accendere l'elettrodomestico.
- 2 Premere ripetutamente il pulsante **Mode** per selezionare la modalità di utilizzo desiderata.

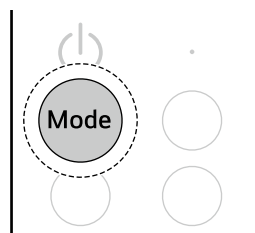

- 3 Premere il pulsante **Funzione**.

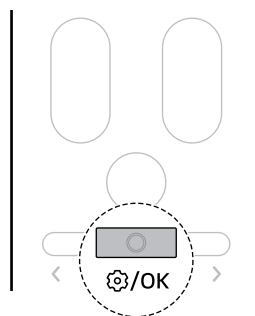

Funzionalità aggiuntive e impostazioni

Funzione Ionizzatore

Queste funzioni forniscono aria pulita e fresca attraverso le particelle ioniche e il filtro. Le particelle ioniche dello Ionizzatore riducono i batteri superficiali e altre sostanze nocive.

- 4 Premere il pulsante < o > per selezionare la modalità **Plasmaster Ionizer** e quindi premere il pulsante **Funzione**.

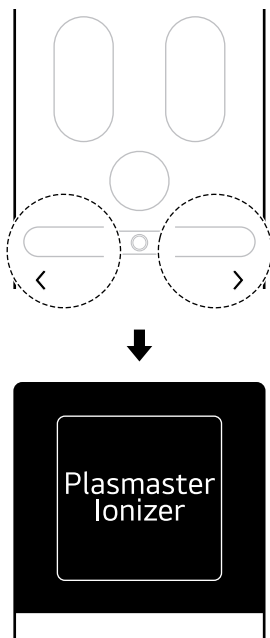

- 5 Premere il pulsante < o > per selezionare le impostazioni desiderate e quindi premere il pulsante **Funzione**. L'impostazione è completa.

- Ogni volta che si preme il pulsante < o >, cambia nell'ordine di **On** ↔ **Off** ↔ **Back**.

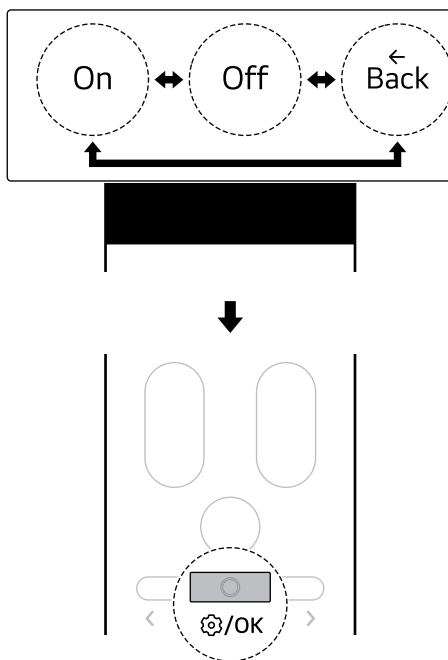

- È possibile controllare lo stato di impostazione della funzione Ionizzatore sul display dell'unità interna.

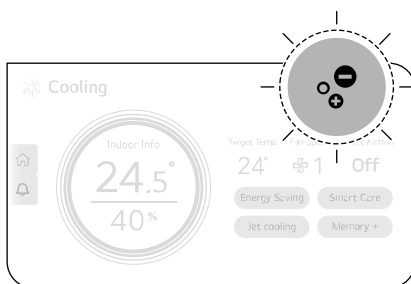

Utilizzo della funzione Ionizzatore in modo indipendente

- 1 Spegne l'elettrodomestico.

2 Premere il pulsante **Funzione**.

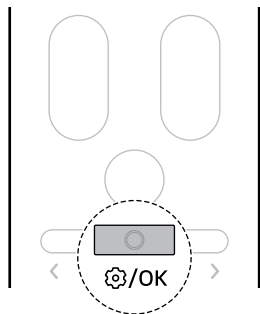

- Ogni volta che si preme il pulsante < o >, cambia nell'ordine di **On** ↔ **Off** ↔ **Back**.

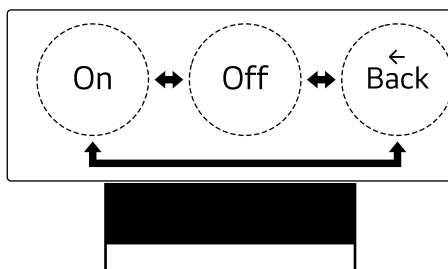

3 Premere il pulsante < o > per selezionare la modalità **Plasmaster Ionizer** e quindi premere il pulsante **Funzione**.

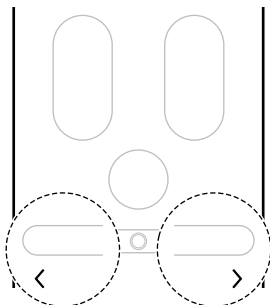

- È possibile controllare lo stato di impostazione della funzione Ionizzatore  sul display del telecomando.

4 Premere il pulsante < o > per selezionare le impostazioni desiderate e quindi premere il pulsante **Funzione**. L'impostazione è completa.

Funzione Timer di Riposo

L'elettrodomestico funziona per aiutarti a dormire comodamente in base alla fase del tuo sonno.

Utilizzo del Timer di Riposo

- 1 Accendere l'elettrodomestico.
- 2 Premere il pulsante **Sleep**. Per completare la prenotazione premere ripetutamente il pulsante **Sleep** per selezionare l'orario desiderato. La prenotazione è completa.
 - A partire da 30 minuti, il timer di riposo può essere impostato con incrementi orari fino a 12 ore. La modalità verrà automaticamente

annullata dopo il funzionamento per il tempo impostato.

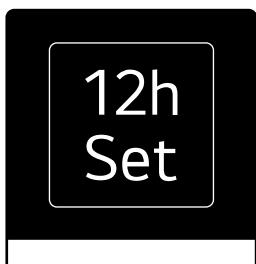
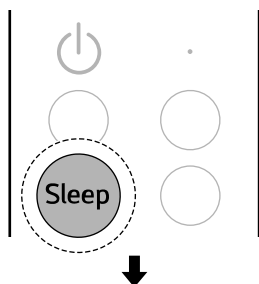

- È possibile controllare lo stato di impostazione della funzione di sospensione sul display dell'unità interna.

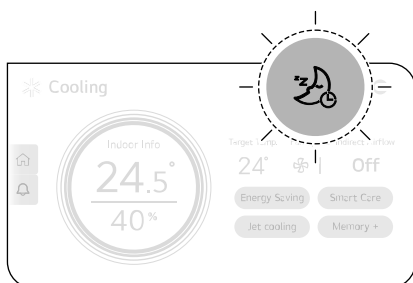

Utilizzo del timer di riposo nelle Funzioni

- 1 Accendere l'elettrodomestico.

- 2 Premere il pulsante **Funzione**.

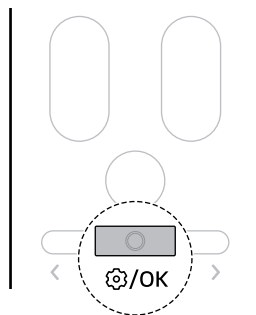

- 3 Premere il pulsante **< o >** per selezionare il **Sleep Timer**, e poi premere il pulsante **Funzione**.

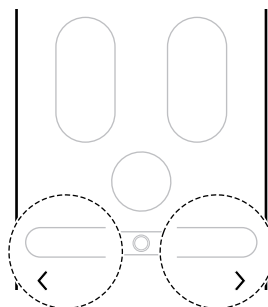

- 4 Premere il pulsante **< o >** per selezionare l'ora desiderata e quindi premere il pulsante **Funzione**. La prenotazione è completa.

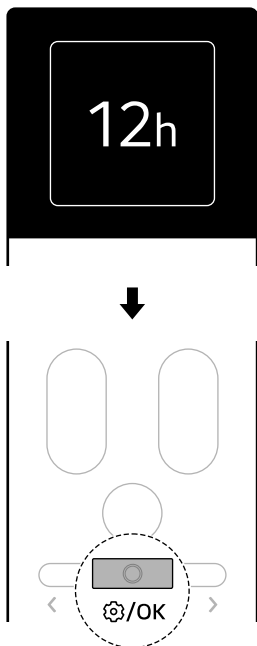

NOTA

- Quando è impostato il timer di riposo e si seleziona **Sleep Timer**, è possibile controllare il tempo rimanente, annullare la prenotazione o reimpostare il tempo di prenotazione.
- La velocità del ventilatore è impostata su più debole.
- Se si spegne l'elettrodomestico durante il funzionamento, il timer di riposo verrà disattivato.
- Il timer di riposo non può essere impostato quando l'apparecchio non è in funzione.
- Anche se la luce LED è accesa, se si imposta il timer di riposo, la luce LED si spegnerà automaticamente.

Timer di accensione e spegnimento

Utilizzo del Timer accensione

L'elettrodomestico si accende automaticamente all'ora impostata.

- 1 Premere il pulsante **Funzione**.

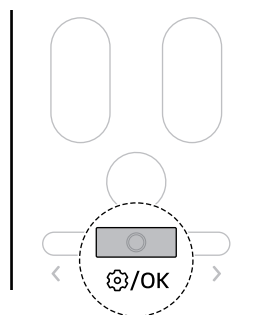

- 2 Premere il pulsante **< o >** per selezionare il **On Timer**, e poi premere il pulsante **Funzione**.

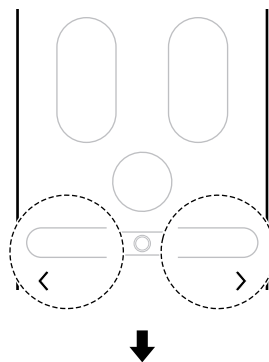

- 3 Premere il pulsante <o> per selezionare l'ora desiderata e quindi premere il pulsante **Funzione**. La prenotazione è completa.

- È possibile impostare l'ora desiderata con incrementi di 1 ora da 1 ora a 24 ore.

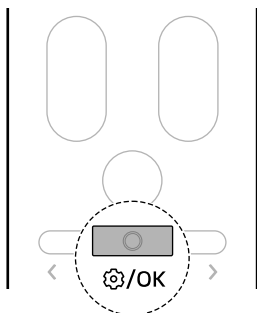
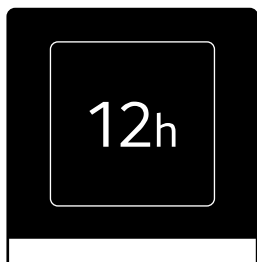

- 1 Premere il pulsante **Funzione**.

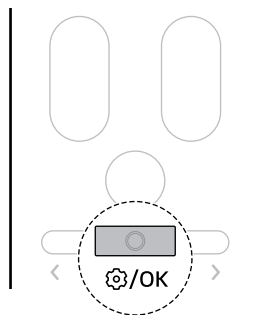

- 2 Premere il pulsante <o> per selezionare il **Off Timer**, e poi premere il pulsante **Funzione**.

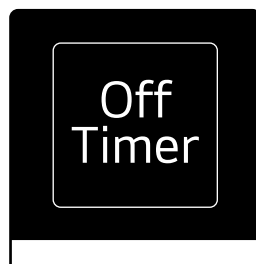
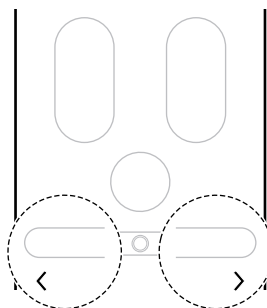

NOTA

- Quando è impostato il timer accensione e si seleziona **On Timer**, è possibile controllare il tempo rimanente, annullare la prenotazione o reimpostare il tempo di prenotazione.

Utilizzo del Timer spegnimento

L'elettrodomestico si spegne automaticamente ad un'ora prestabilita.

- 3 Premere il pulsante <o> per selezionare l'ora desiderata e quindi premere il pulsante **Funzione**. La prenotazione è completa.

- È possibile impostare l'ora desiderata con incrementi di 1 ora da 1 ora a 24 ore.

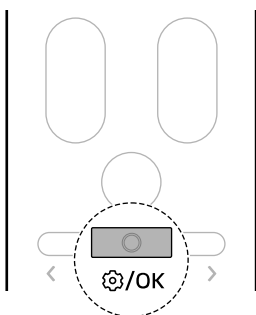
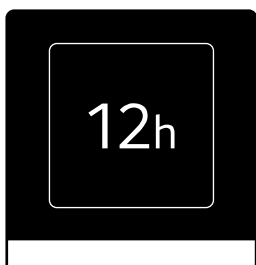

- 1 Premere il pulsante **Funzione**.

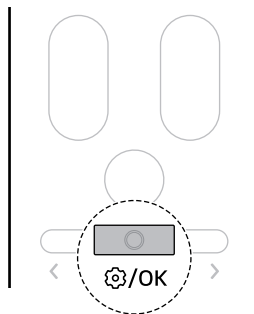

- 2 Premere il pulsante **< o >** per selezionare il **Cancel all Timer**, e poi premere il pulsante **Funzione**.

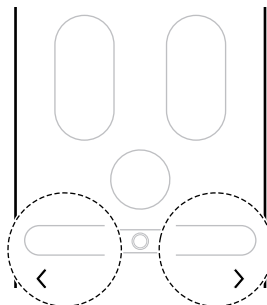

NOTA

- Quando è impostato il timer spegnimento e si seleziona **Off Timer**, è possibile controllare il tempo rimanente, annullare la prenotazione o reimpostare il tempo di prenotazione.
- È possibile impostare insieme il timer accensione e il timer spegnimento.
- È possibile impostare il timer accensione e il timer spegnimento anche quando l'elettrodomestico non è in funzione.

Annula tutti i timer

È possibile annullare tutte le impostazioni del timer.

- 3 Premere il pulsante **< o >** per selezionare **Cancel** e quindi premere il pulsante **Funzione**.

Tutte le impostazioni del timer verranno annullate.

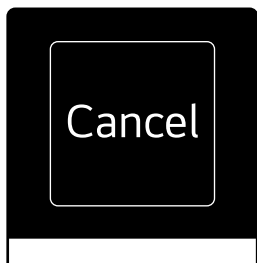

Smart Diagnosis

Utilizzare questa funzionalità per diagnosticare e risolvere i problemi.

1 Accendere l'elettrodomestico.

2 Premere il pulsante **Funzione**.

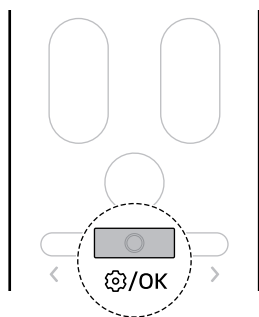

3 Premere il pulsante < o > per selezionare **Smart Diagnosis** e quindi premere il pulsante **Funzione**.

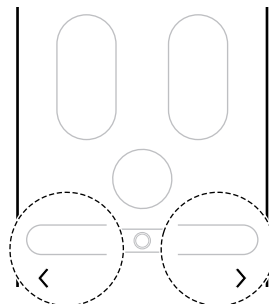

4 Premere il pulsante < o > per selezionare **Avvia** e quindi premere il pulsante **Funzione** per avviare Smart Diagnosis.

- Ogni volta che si preme il pulsante < o >, cambia nell'ordine di **Start** ↔ **Back**.

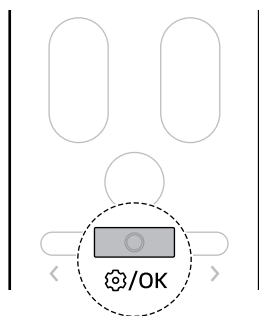
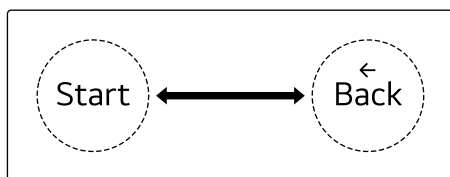

- 1 Premere il pulsante **Funzione**.

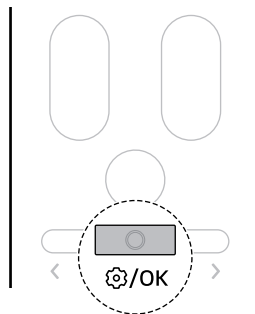

- 2 Premere il pulsante < o > per selezionare **LED Light** e quindi premere il pulsante **Funzione**.

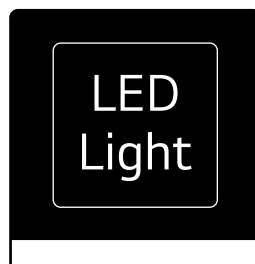
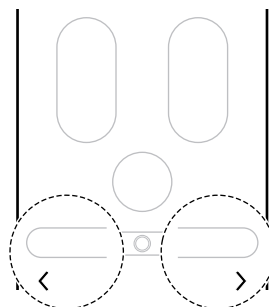

NOTA

- È possibile impostare la funzione smart diagnosis anche quando l'elettrodomestico smette di funzionare.
- È possibile utilizzare la funzione di smart diagnosis durante la diagnosi dell'elettrodomestico con un segnale acustico. → Vedere **FUNZIONI INTELLIGENTI (utilizzo della diagnosi acustica per problemi di diagnosi)**.

Impostazione della luce LED

È possibile accendere e spegnere la luce LED sul ricevitore del telecomando.

- 3 Premere il pulsante < o > per selezionare **On** e quindi premere il pulsante **Funzione**. La luce LED si accende.

- Ogni volta che si preme il pulsante **< o >**, cambia nell'ordine di **On ↔ Off ↔ Back**.

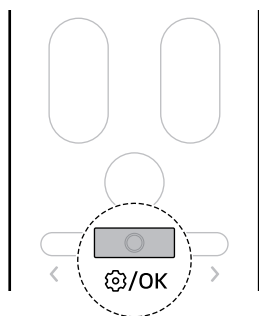
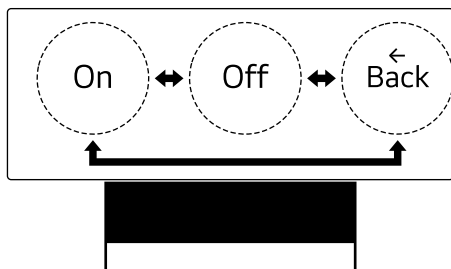

Regolazione del volume dell'audio

È possibile regolare il volume del suono di notifica che informa sullo stato durante l'impostazione o la modifica delle funzioni dell'elettrodomestico.

- Premere il pulsante **Volume dell'audio + -** sul telecomando.

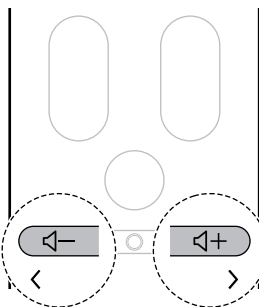

- È possibile controllare il volume dell'audio sul display dell'unità interna e premere il pulsante **< o >** sul display dell'unità interna con il puntatore del telecomando.

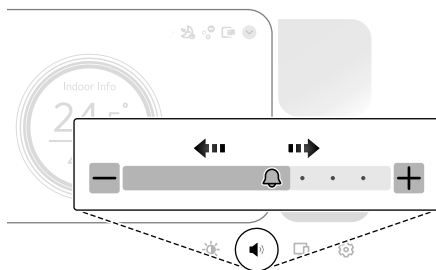

NOTA

- È possibile regolare il volume dell'audio sia a apparecchio acceso che spento.

Impostazione della luminosità del display

È possibile impostare la luminosità del display dell'unità interna.

- È possibile controllare la luminosità del display premendo il pulsante **☀** sul display dell'unità interna con il puntatore del telecomando.

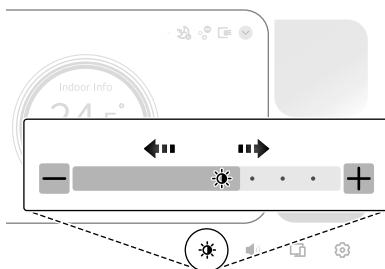

NOTA

- È possibile impostare la funzione la luminosità del display anche quando l'elettrodomestico smette di funzionare.
- Anche se si regola la luminosità del display su scuro, il display non si spegne. La luminosità del

display può essere disattivata tenendo premuto il pulsante  per 3 secondi.

Panoramica del display

Display dell'unità interna

È possibile controllare la temperatura target e lo stato operativo delle funzioni aggiuntive sul display dell'unità interna.

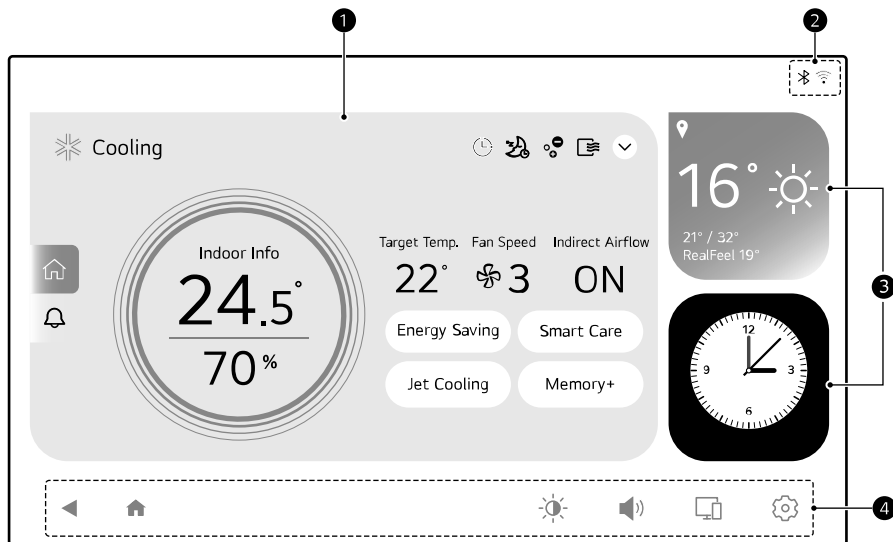

1 Widget specifico per il condizionatore d'aria

È possibile controllare lo stato operativo dell'elettrodomestico, lo stato delle impostazioni e le informazioni interne, nonché impostare funzioni aggiuntive in base alla modalità di funzionamento dell'elettrodomestico.

• Modalità di utilizzo

- È possibile verificare la modalità operativa attualmente in funzione.

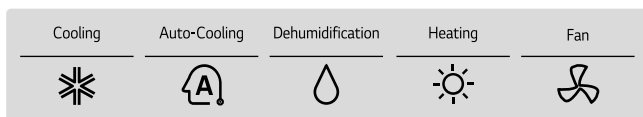

• Informazioni per interni

- È possibile controllare la temperatura e l'umidità interne attuali.

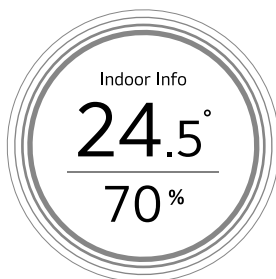

- **Widget di stato delle funzioni aggiuntive**

- Puoi controllare lo stato dei componenti aggiuntivi che hai impostato.

On and Off Timer	Sleep Timer	Ionizer	Auto Clean+
Target Temp.	Fan Speed	Indirect Airflow	
24°	2	Off	

- **Widget di controllo delle funzioni aggiuntive**

- A seconda della modalità operativa è possibile utilizzare funzioni aggiuntive.

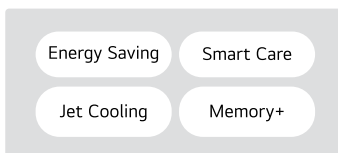

TIP

- Salvare le impostazioni operative utilizzate di frequente utilizzando la funzione di memoria. Seleziona Memoria+ sul widget di controllo delle funzioni aggiuntive con il puntatore del telecomando e premere il pulsante Salva per salvare le impostazioni operative correnti.

- Può essere salvato durante il funzionamento in modalità quali Raffreddamento, Automatico, Deumidificazione, Riscaldamento, Ventilatore, Risparmio energetico, Raffreddamento a getto e Smart Care.

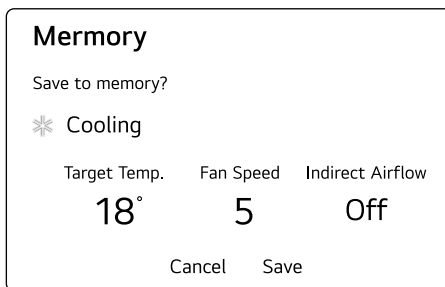

- Una volta salvate le impostazioni operative, è possibile selezionare la memoria sul widget di controllo delle funzioni aggiuntive con il puntatore del telecomando per verificare, eseguire o eliminare le impostazioni operative salvate.

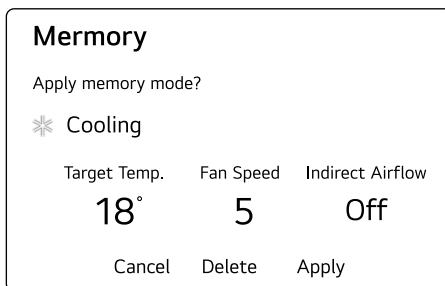

• Schermata di notifica

- Puoi controllare il monitoraggio energetico, il monitoraggio della manutenzione e le nuove notifiche.

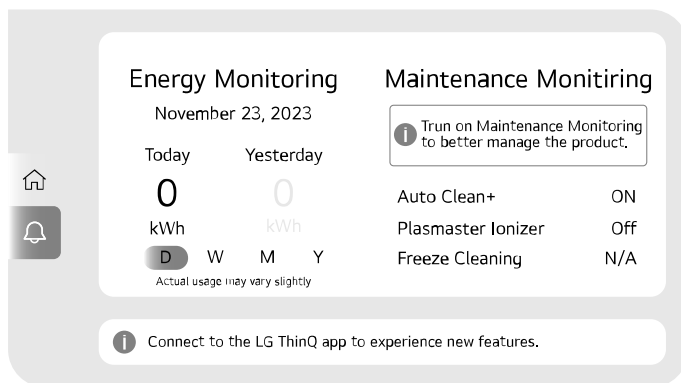

② Widget dello stato della connessione







Puoi controllare lo stato Wi-Fi e Bluetooth.



3 Widget meteo/orologio

È possibile verificare l'ora corrente e il meteo nella zona impostata dall'utente. Seleziona il widget per verificare informazioni dettagliate o impostarlo.

4 Pulsante

Pulsante	Descrizione
 Schermata precedente	È possibile tornare alla schermata del passaggio precedente.
 Schermata principale	Puoi tornare alla schermata principale.
 Luminosità schermo	È possibile regolare la luminosità dello schermo del display dell'unità interna.
 Volume del suono	È possibile regolare il suono di notifica che avvisa quando si configura o si modificano le funzionalità dell'elettrodomestico.
 Mirroring schermo	<p>Puoi visualizzare lo schermo del tuo dispositivo smart o del tuo laptop allo stesso modo sullo schermo dell'apparecchio.</p> <ul style="list-style-type: none"> • I dispositivi basati su iOS o i dispositivi smart che non supportano la funzione di condivisione dello schermo non possono utilizzare questa funzione. • La funzione di mirroring dello schermo potrebbe essere limitata per i contenuti a pagamento protetti da copyright. • A seconda del modello del tuo dispositivo smart, il nome della funzione potrebbe essere diverso.
 Impostazioni	È possibile impostare o controllare varie funzionalità come la schermata di copertura e lo stile.

NOTA

- Non è possibile selezionare le funzioni toccando il display dell'unità interna. È necessario utilizzare il telecomando.
-

Uso del pulsante di Accensione/Spengimento

Funzionamento manuale

Se il telecomando wireless non è disponibile, è possibile accendere e spegnere l'elettrodomestico premendo il pulsante **Accensione/Spengimento** sull'unità interna.

- Aprire il pannello frontale e premere il pulsante **Accensione/Spengimento**.

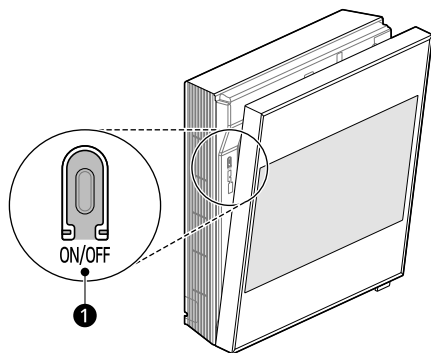

- ❶ Pulsante di Accensione/Spengimento

Ripristino delle impostazioni precedenti

Quando il condizionatore d'aria viene riacceso dopo un'interruzione di corrente, la funzione di **Riavvio automatico** ripristina le impostazioni precedenti.

Quando si utilizza l'apparecchio per la prima volta, è impostata la funzione di **Riavvio automatico**. È possibile annullare e impostare questa funzione premendo il pulsante **Accensione/Spengimento** sull'unità interna.

Annullamento del Riavvio automatico

- ❶ Tenere premuto il pulsante **Accensione/Spengimento** per circa 6 secondi.

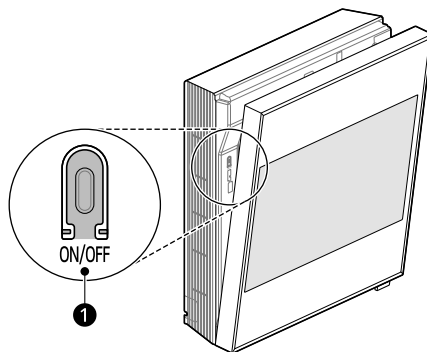

- ❶ Pulsante di Accensione/Spengimento

- ❷ Quando l'apparecchio emette due segnali acustici, rilasciare il pulsante **Accensione/Spengimento**. La lampada lampeggerà due volte; questo verrà ripetuto per 4 volte di fila.

Impostazione Riavvio automatico

- ❶ Tenere premuto il pulsante **Accensione/Spengimento** per circa 6 secondi.

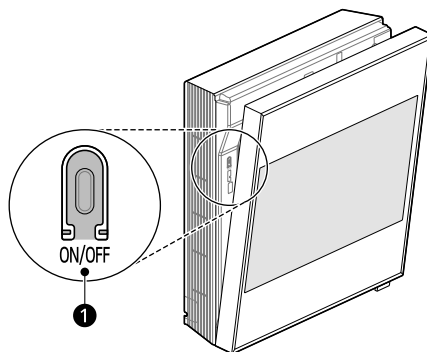

- ❶ Pulsante di Accensione/Spengimento

- 2** Quando l'apparecchio emette due segnali acustici, rilasciare il pulsante **Accensione/Spegnimento**. La lampada lampeggerà. Questo verrà ripetuto per 4 volte di fila.

quattro volte, altre funzioni impostate potrebbero essere disabilitate.

Reimpostazione le informazioni apprese

È possibile reimpostare le informazioni raccolte dagli ambienti esistenti per consentire l'apprendimento di nuovi spazi e di informazioni specifiche per l'utente.

- 1** Aprire il pannello frontale.
- 2** Tenere premuto il pulsante **Accensione/Spegnimento** per più di 13 secondi.
- 3** Quando l'apparecchio emette quattro segnali acustici, rilasciare il pulsante **Accensione/Spegnimento**. Le informazioni sulla zona giorno inserite in precedenza vengono cancellate.

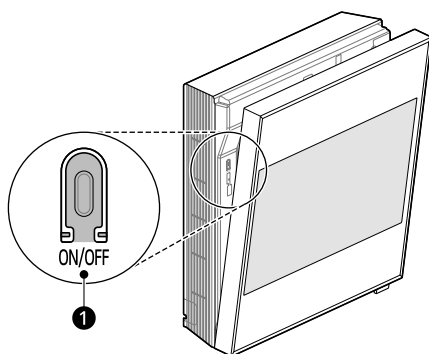

- 1** Pulsante di Accensione/Spegnimento

NOTA

- Assicurati di rilasciare il pulsante quando senti il segnale acustico quattro volte. Se si rilascia il pulsante prima di sentire il segnale acustico per

FUNZIONI SMART

Applicazione LG ThinQ

Questa funzione è disponibile solo sui modelli con Wi-Fi.

L'applicazione **LG ThinQ** permette di comunicare con l'elettrodomestico tramite uno smartphone.

Caratteristiche dell'applicazione LG ThinQ

Funzionalità comuni

Comunicare con l'elettrodomestico da uno smartphone usando l'applicazione **LG ThinQ**.

- **Smart Diagnosis**

- Se si verifica un problema durante l'utilizzo dell'apparecchio, questa funzione Smart Diagnosis permette di diagnosticare il problema.

Funzionalità aggiuntive

Ulteriori funzionalità sono disponibili se l'elettrodomestico è connesso al Wi-Fi

- Impostazioni

- Consente di impostare varie opzioni sull'elettrodomestico e nell'applicazione.

NOTA

- Nei casi seguenti, deve aggiornare le informazioni di rete per ogni apparecchio nell'applicazione **LG ThinQ** alla voce **Schede dispositivo** → **Impostazioni** → **Cambia rete**.

- il router wireless è stato cambiato
- la password del router wireless viene cambiata

- cambio del provider di servizi Internet

- L'applicazione è soggetta a modifiche senza preavviso, a scopo di miglioramento del prodotto.

- Le caratteristiche possono variare in base al modello.

Installazione dell'applicazione LG ThinQ e connessione di un apparecchio LG

Modelli con codice QR

Scansiona il codice QR allegato al prodotto utilizzando la fotocamera o un'applicazione per la lettura di codici QR sul tuo smartphone.

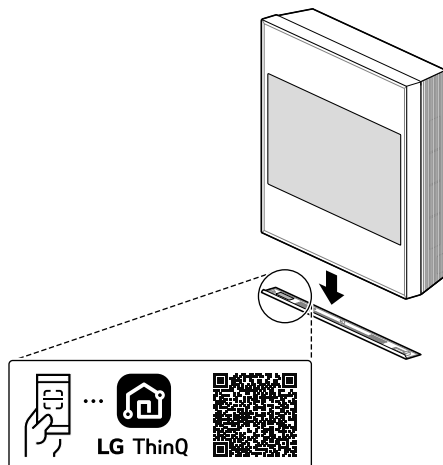

Modelli senza codice QR

- 1 Cercare l'applicazione **LG ThinQ** per smartphone su Google Play & Apple App Store.
- 2 Esegui l'applicazione **LG ThinQ** e accedi con il tuo account esistente o crea un account LG per accedere.
- 3 Tocca il pulsante Aggiungi (+) sull'applicazione **LG ThinQ** per connettere il tuo elettrodomestico LG. Seguire le istruzioni nell'applicazione per completare il processo.

NOTA

- Per verificare il collegamento Wi-Fi, controllare che l'indicatore del Wi-Fi sul pannello di controllo sia illuminata.
- Il dispositivo supporta soltanto reti Wi-Fi a 2,4 GHz. Per controllare la frequenza della propria rete, è necessario contattare il provider di servizi internet o fare riferimento al proprio manuale per il router wireless.
- **LG ThinQ** non è responsabile di eventuali problemi relativi alla connessione di rete né di guasti, malfunzionamenti o errori causati dalla connessione di rete.
- L'ambiente wireless circostante potrebbe causare rallentamenti nel servizio di rete wireless.
- Se la distanza tra l'apparecchio e il router wireless è eccessiva, il segnale si indebolisce. La connessione potrebbe richiedere diverso tempo oppure l'installazione dell'applicazione potrebbe non riuscire.
- In caso di problemi di connessione dell'elettrodomestico alla rete Wi-Fi, è possibile che l'elettrodomestico sia troppo distante dal router. Acquistare un ripetitore Wi-Fi (range extender) per aumentare l'intensità del segnale Wi-Fi.
- La connessione di rete potrebbe non funzionare correttamente a seconda del fornitore del servizio Internet.
- La connessione Wi-Fi potrebbe non avvenire o potrebbe interrompersi a causa dell'ambiente della rete domestica.
- Non è possibile collegare l'apparecchio a causa di problemi di trasmissione del segnale wireless. Scollegare l'apparecchio e attendere circa un minuto prima di riprovare.
- Se il firewall sul router wireless è attivo, disattivarlo o aggiungere una eccezione.
- Il nome della rete wireless (SSID) dovrebbe essere una combinazione di lettere inglesi e numeri. (Non utilizzare caratteri speciali)
- L'interfaccia utente smartphone (IU) può variare a seconda del sistema operativo mobile (OS) e del produttore.
- Se il protocollo di sicurezza del router è impostato su **WEP**, potrebbe non essere

possibile impostare la rete. Cambiare il protocollo (**WPA2** è quello consigliato) e collegare nuovamente l'elettrodomestico.

Informazioni avviso software Open Source

Per ottenere il codice sorgente sotto GPL, LGPL, MPL e altre licenze open source che prevedono l'obbligo di divulgare il codice sorgente, contenuto in questo prodotto, e per accedere a tutti i termini di licenza citati, alle note sul copyright e ad altri documenti pertinenti, visitare <https://opensource.lge.com>.

LG Electronics fornirà anche il codice open source su CD-ROM su richiesta tramite e-mail all'indirizzo opensource@lge.com addebitando il costo delle spese di distribuzione (ad esempio il costo di supporti, spedizione e gestione).

Questa offerta è valida per chiunque riceva queste informazioni per un periodo di tre anni dalla nostra ultima spedizione di questo prodotto.

Diagnosi Tramite LG ThinQ

Utilizzare questa caratteristica aiuterà a diagnosticare e risolvere problemi con l'elettrodomestico.

NOTA

- Per ragioni non imputabili alla negligenza di LGE, il servizio potrebbe non funzionare a causa di fattori esterni quali, a titolo esemplificativo, la mancata disponibilità della rete Wi-Fi, la disconnessione della rete Wi-Fi, la politica dell'App Store locale o la mancata disponibilità dell'applicazione.
- La caratteristica potrebbe essere soggetta a cambiamenti senza preavviso e potrebbe avere una forma diversa in base alla posizione dell'utente.

Uso di LG ThinQ per la diagnosi dei problemi

correttamente i segnali acustici del cicalino dall'unità interna.

Se si riscontra un problema con l'elettrodomestico dotato di Wi-Fi, è possibile trasmettere ad uno smartphone i dati per la risoluzione del problema utilizzando l'applicazione **LG ThinQ**.

- Lanciare l'applicazione **LG ThinQ** e selezionare la caratteristica **Smart Diagnosis** nel menu. Seguire le istruzioni fornite nell'applicazione **LG ThinQ**.

Utilizzare Audible Diagnosis per diagnosticare problemi

Seguire le istruzioni di seguito per usare il metodo di diagnosi sonoro.

- Lanciare l'applicazione **LG ThinQ** e selezionare la caratteristica **Smart Diagnosis** nel menu. Seguire le istruzioni per audible diagnosis fornite nell'applicazione **LG ThinQ**.

- 1 Inserire correttamente la spina nella presa.
- 2 Posizionare il microfono del tuo smartphone vicino all'apparecchio.
- 3 Selezioni **Smart Diagnosis** con il telecomando.
→ Vedere **Funzionalità aggiuntive e impostazioni(Smart Diagnosis)**.
 - Mantieni lo smartphone in posizione fino al termine del trasferimento dei dati.
- 4 Quando il trasferimento dei dati è stato completato, la diagnosi verrà visualizzata nell'applicazione.

NOTA

- Per ottenere i migliori risultati, non spostare il telefono mentre vengono trasmessi i segnali acustici.
- Assicurarsi di ridurre al minimo il rumore ambientale o il telefono potrebbe non ricevere

MANUTENZIONE

Funzione di pulizia

Utilizzo della Asciugatura automatica Funzione

Nelle modalità Raffreddamento e Deumidificazione, all'interno dell'unità si forma dell'umidità. È possibile ridurre l'umidità.

1 Accendere l'elettrodomestico.

2 Premere il pulsante **Funzione**.

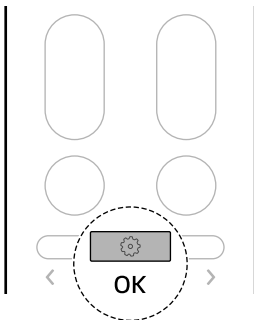

3 Premere il pulsante < o > per selezionare **Auto Clean+** e quindi premere il pulsante **Funzione**.

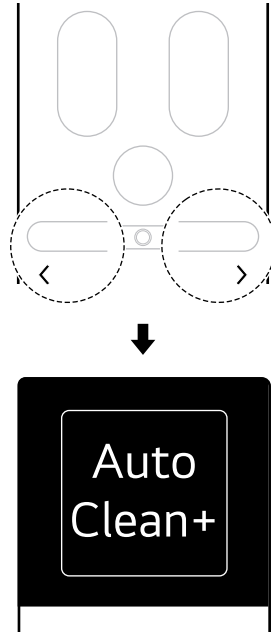

4 Premere il pulsante < o > per selezionare le impostazioni desiderate e quindi premere il pulsante **Funzione**. L'impostazione è completa.

- Ogni volta che si preme il pulsante **< o >**, cambia nell'ordine di **Stop** ↔ **On** ↔ **Off** ↔ **Back**.

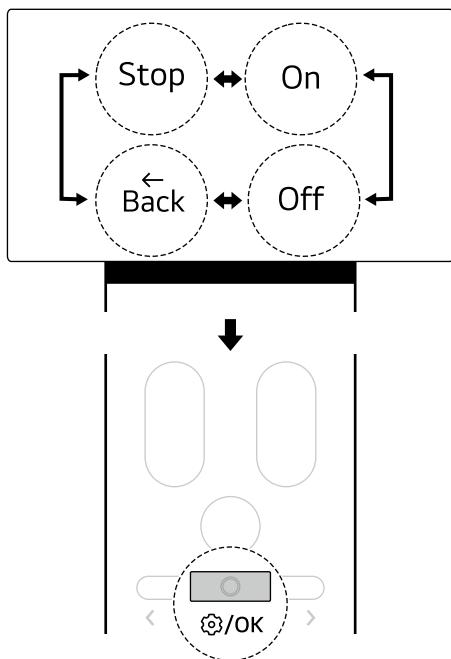

- È possibile controllare lo stato di impostazione della funzione Pulizia automatica+ sul display dell'unità interna.

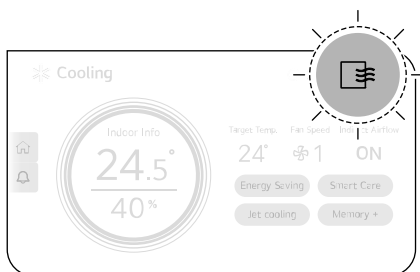

NOTA

- Quando si utilizza l'elettrodomestico per la prima volta, viene impostata la funzione Pulizia automatica+. Se non desideri utilizzare la funzione Pulizia automatica+, disattivala.
- Il tempo di Pulizia automatica+ viene impostato automaticamente in base alle condizioni di

utilizzo dell'apparecchio. Il tempo rimanente viene visualizzato sull'unità interna.

- Il tempo di Pulizia automatica+ è fino a 25 minuti.
- Una volta impostata la funzione Pulizia automatica+ la funzione Pulizia automatica+ precedentemente impostata verrà mantenuta quando l'elettrodomestico verrà utilizzato nuovamente.
- Se l'apparecchio non verrà utilizzato per un lungo periodo di tempo, eseguire l'operazione di ventilatore per più di 1 ora per asciugare completamente l'interno dell'apparecchio prima di riparlo.
- È possibile impostare la funzione Pulizia automatica+ anche quando l'elettrodomestico smette di funzionare.

Utilizzo della funzione di pulizia antigelo

I contaminanti come la polvere vengono ridotti ripetendo il processo di congelamento e scongelamento dello scambiatore di calore all'interno dell'elettrodomestico.

Se è impostato il timer accensione e spegnimento, disattivare la funzione di pianificazione e quindi utilizzare la funzione di pulizia dello scambiatore.

→ Vedere **Funzionalità aggiuntive e impostazioni(Annulla tutti i timer)**.

- 1 Accendere l'elettrodomestico.
- 2 Premere il pulsante **Funzione**.

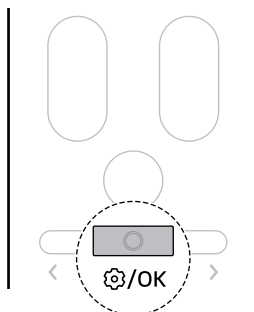

- 3 Premere il pulsante < o > per selezionare **Freeze Cleaning** e quindi premere il pulsante **Funzione**.

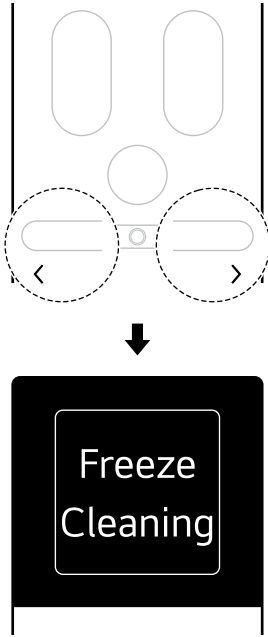

- Ogni volta che si preme il pulsante < o >, le impostazioni cambiano nell'ordine di **Start** ↔ **Stop** ↔ **Back**.

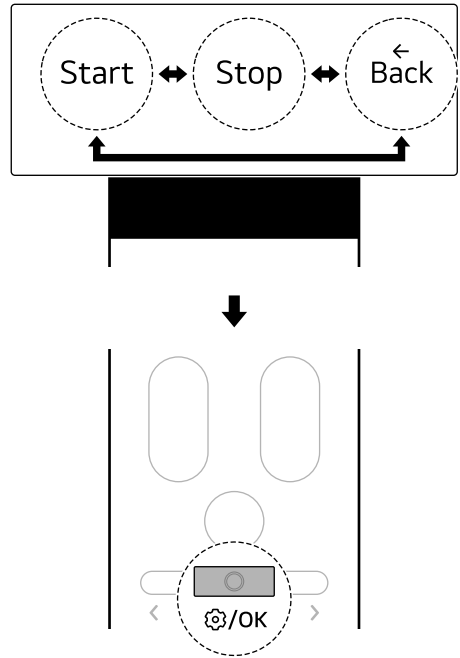

- 4 Premere il pulsante < o > per selezionare le impostazioni desiderate e quindi premere il pulsante **Funzione**. L'impostazione è completa.

NOTA

- Quando si avvia la funzione Freeze Cleaning, lo stato di avanzamento viene visualizzato dallo 0% al 100% sul display dell'unità interna.
- La funzione Freeze Cleaning termina dopo che lo scambiatore di calore è completamente asciutto.
- La funzione Freeze Cleaning può essere utilizzata anche quando l'elettrodomestico è in funzione.
- Quando è attiva la funzione Freeze Cleaning, dall'uscita dell'aria esce aria fredda.
- Se l'umidità interna è elevata quando è attivata la funzione Freeze Cleaning, l'area attorno all'unità interna potrebbe apparire nebbiosa, come se fosse presente fumo o nebbia.
- Se si preme il pulsante di Accensione/ Spegnimento sull'elettrodomestico o sul telecomando durante la pulizia antigelo, la funzione antigelo verrà disattivata.

NOTA

- Durante la pulizia antigelo, l'elettrodomestico potrebbe contrarsi o espandersi, emettendo un rumore "tick-tick" o "clic-tick".
 - Dopo la pulizia dello scambiatore di calore, l'elettrodomestico si spegne automaticamente e quando verrà riacceso funzionerà in modalità di Raffreddamento.
 - Se è stata impostata la funzione di prenotazione, la funzione Freeze Cleaning potrebbe non funzionare normalmente.
 - La funzione Freeze Cleaning può essere utilizzata in interni a una temperatura tra 21°C e 32°C e all'esterno a una temperatura tra 21°C e 37°C. Poiché la funzione di pulizia dello scambiatore di calore è una funzione di gestione dell'igiene e non una funzione di raffreddamento, le condizioni di utilizzo sono diverse dalla temperatura di garanzia del raffreddamento dell'elettrodomestico.
 - Se si utilizza la funzione Freeze Cleaning a una temperatura esterna compresa tra 21°C ~32 °C in interni o 21 °C~37 °C  in esterni, verrà emesso un segnale acustico 5 volte e la funzione non si attiverà.
 - La funzione Freeze Cleaning può essere impostata anche quando l'elettrodomestico non è in funzione.
-

Pulizia

AVVERTENZA

- Prima di effettuare operazioni di pulizia o manutenzione, scollegare l'alimentazione e attendere che il ventilatore si arresti.
-

Intervallo di pulizia

Pulizia dell'elettrodomestico

Se l'elettrodomestico non verrà utilizzato per un periodo di tempo prolungato, asciugarlo per mantenerlo nelle migliori condizioni. Pulire regolarmente l'elettrodomestico per mantenere prestazioni ottimali ed evitare possibili guasti.

- Asciugare l'apparecchio in modalità Ventilatore per 3 o 4 ore e scollegare l'alimentazione. Se l'umidità rimane nei componenti dell'apparecchio, si possono verificare danni interni.
- Prima di utilizzare di nuovo l'elettrodomestico, asciugarne i componenti interni in modalità Ventilatore per 3 o 4 ore così da ridurre l'odore generato dall'umidità.

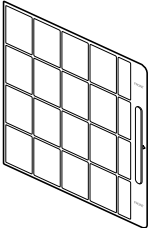
Tipo	Immagine	Intervallo
Filtro dell'aria		<ul style="list-style-type: none"> • Pulire con un aspirapolvere o con un lavaggio a mano. • 2 settimane

⚠ ATTENZIONE

- Prima di rimuovere il filtro dall'elettrodomestico, spegnerlo ed estrarre la spina di alimentazione o spegnere l'interruttore principale.
- Non separare o montare con la forza il filtro. Ciò potrebbe danneggiarlo.
- Dopo aver pulito il filtro, installarlo correttamente prima di utilizzare l'elettrodomestico.
 - Se il filtro non è installato, polvere o sostanze estranee potrebbero entrare nell'unità interna e causare guasti all'elettrodomestico.

NOTA

- Se si continua a utilizzare il filtro senza pulirlo accuratamente secondo il ciclo di pulizia, l'elettrodomestico potrebbe emettere un odore. Quando si utilizza l'elettrodomestico in un ambiente polveroso, pulire il filtro più spesso rispetto all'intervallo regolare.
- Se sono presenti molti contaminanti come polvere o se il filtro è danneggiato, sostituirlo con uno nuovo.
- Contattare il centro assistenza LG Electronics quando è necessaria la sostituzione del filtro. Il costo della sostituzione o della pulizia del filtro tramite il centro assistenza LG Electronics è a carico del consumatore, indipendentemente dal periodo di garanzia.
- A seconda del modello, i componenti o le forme del filtro potrebbero differire.

Pulizia del filtro dell'aria

Pulire il filtro dell'aria una volta ogni 2 settimane o più, se necessario.

Rimozione del filtro dell'aria

- 1 Spegne l'elettrodomestico.
- 2 Tirare in avanti la parte superiore del pannello anteriore per aprirlo, quindi afferrare la maniglia del filtro e tirarla di lato per rimuovere completamente il filtro.

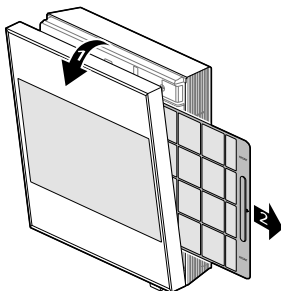

⚠ ATTENZIONE

- Quando si rimuove il filtro, fare attenzione a non graffiare l'apparecchio o piegare il filtro.
-

Pulizia del filtro dell'aria

- 1 Estrarre il filtro dell'aria dall'elettrodomestico.
- 2 Quando sono presenti pochi contaminanti nel filtro dell'aria, lavarlo sotto l'acqua corrente. Se nel filtro dell'aria sono presenti molti contaminanti, ad esempio polvere, immergerlo in acqua con detergente neutro e quindi lavarlo.

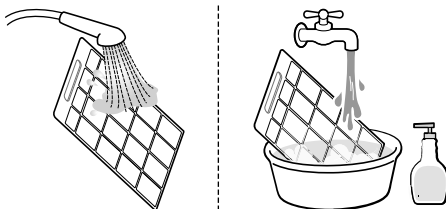

- 3 Asciugare il filtro dell'aria all'ombra.

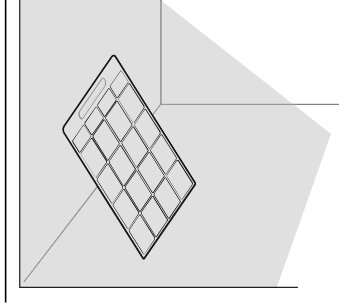

Montaggio del filtro dell'aria

- Inserire il filtro dell'aria nel portafiltro, quindi chiudere il pannello frontale premendolo con la mano.

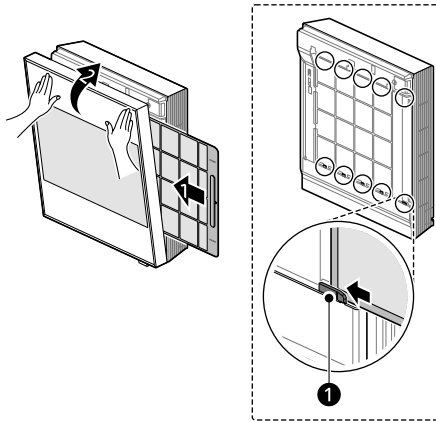

- 1 Gancio per filtro

NOTA

- Se il pannello frontale non si chiude completamente, premere il pulsante di **Accensione/Spegnimento** sul telecomando per accendere l'elettrodomestico, quindi spegnerlo nuovamente per chiudere completamente il pannello frontale.

Pulizia del ventilatore

Pulire il ventilatore all'interno dell'elettrodomestico.

Smontaggio dell'elettrodomestico

- 1 Spegne l'elettrodomestico.

- 2** Rimuovere il telaio inferiore fissato alla parte inferiore del pannello frontale.

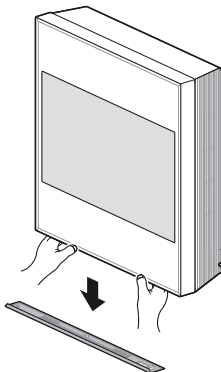

- 3** Tirare leggermente il pannello frontale in avanti e sollevarlo, quindi agganciare il gancio del pannello frontale al gancio del pannello inferiore (superiore).
- Controllare che i tre ganci sul pannello frontale siano posizionati correttamente nei tre punti sulla parte superiore del pannello inferiore.

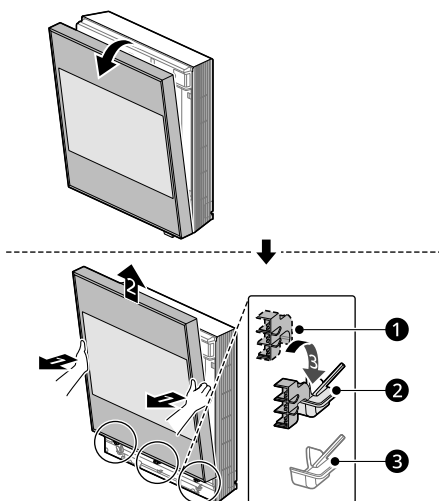

- ❶ Gancio del pannello frontale
- ❷ Gancio del pannello inferiore(superiore)
- ❸ Gancio del pannello inferiore(inferiore)

- 4 Allentare le due viti che fissano la griglia inferiore, quindi tenere la parte superiore della griglia inferiore e tirarla in avanti per rimuoverla.

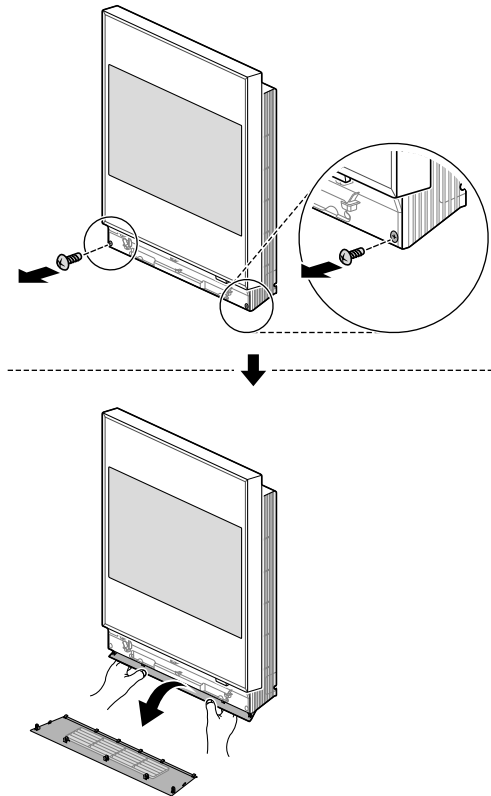

Pulizia del ventilatore

- Utilizzare uno strumento di pulizia, come uno spolverino, per pulire il ventilatore o l'area circostante.

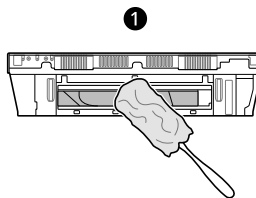

- ① Parte inferiore dell'elettrodomestico

⚠ ATTENZIONE

- Per la pulizia del ventilatore non utilizzare sostanze infiammabili (alcol, diluenti, benzene, ecc.), dentifrici, abrasivi, ecc., ma pulire con un panno morbido.

⚠ ATTENZIONE

- Quando si pulisce il ventilatore, indossare guanti e fare attenzione a evitare lesioni provocate da parti taglienti (scambiatore di calore, ecc.).

NOTA

- Per ragioni di sicurezza l'elettrodomestico potrebbe non funzionare se non è completamente assemblato. Assemblare completamente l'elettrodomestico.
- Se il pannello frontale non si chiude completamente, premere il pulsante di Accensione/Spegnimento sul telecomando per accendere l'elettrodomestico, quindi spegnerlo nuovamente per chiudere completamente il pannello frontale.

Montaggio dell'elettrodomestico

1 Spegne l'elettrodomestico.

2 Inserire i supporti della griglia inferiore e i ganci della griglia inferiore nelle scanalature sul fondo del corpo dell'unità interna, quindi premere i ganci della griglia inferiore con la mano finché non scatta per chiudere completamente la griglia inferiore.

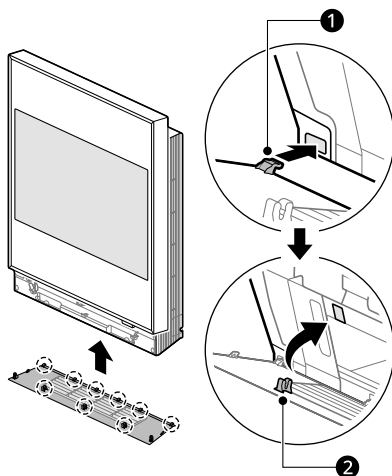

① Supporti per griglia inferiore(6 pezzi)

② Ganci per griglia inferiore(3 pezzi)

- 3** Fissare la griglia inferiore con due viti.

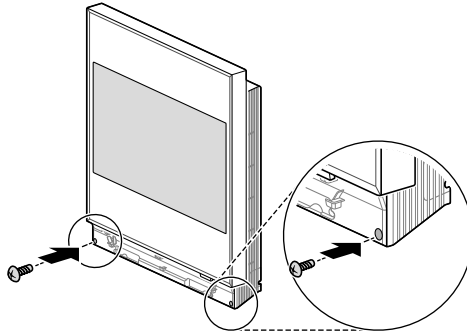

- 4** Tirare leggermente il pannello frontale in avanti e sollevarlo, quindi agganciare il gancio del pannello frontale al gancio del pannello inferiore (inferiore).

- Controllare che i tre ganci sul pannello frontale siano posizionati correttamente nei tre punti sulla parte inferiore del pannello inferiore.

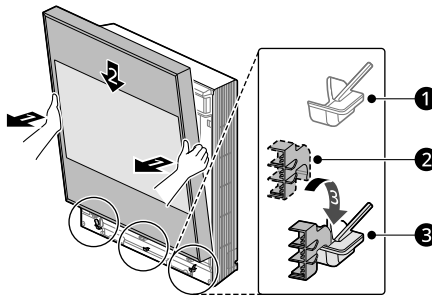

- 1 Gancio del pannello inferiore (superiore)
- 2 Gancio del pannello frontale
- 3 Gancio del pannello inferiore (inferiore)

- 5 Chiudere il pannello frontale premendolo con la mano.

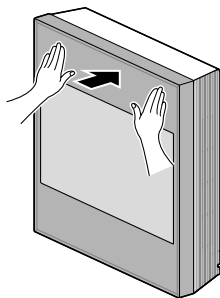

- 6 Fissare il telaio inferiore alla parte inferiore del pannello frontale, quindi premere entrambe le estremità del telaio inferiore con le mani finché non scattano in posizione.

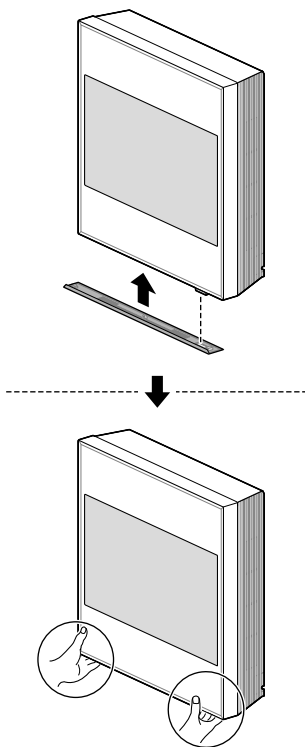

⚠ ATTENZIONE

- Non separare o montare con la forza l'elettrodomestico. Ciò potrebbe danneggiarlo.

- Non premere con forza su entrambe le estremità del telaio inferiore. Ciò potrebbe danneggiare le fessure del telaio inferiore.

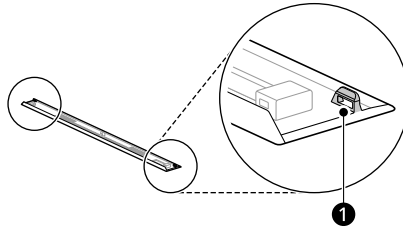

❶ Fessure del telaio inferiore

NOTA

- Per ragioni di sicurezza l'elettrodomestico potrebbe non funzionare se non è completamente assemblato. Assemblare completamente l'elettrodomestico.
- Se il pannello frontale non si chiude completamente, premere il pulsante di **Accensione/Spegnimento** sul telecomando per accendere l'elettrodomestico, quindi spegnerlo nuovamente per chiudere completamente il pannello frontale.

RISOLUZIONE DEI PROBLEMI

Prima di chiamare l'assistenza

Verificare quanto segue prima di contattare il centro di assistenza. Se il problema persiste, contattare il centro di assistenza locale.

NOTA

- Alcune funzioni potrebbero non essere supportate, a seconda del modello.

Funzione di autodiagnosi

Questo apparecchio è dotato di una funzione di **Autodiagnosi** integrata. Se si verifica un errore, la spia dell'unità interna lampeggerà a intervalli di 2 secondi. In questo caso, contattare il rivenditore locale o il centro servizi.



Uso



Sintomi	Causa & Soluzione
L'elettrodomestico non funziona normalmente.	Dall'elettrodomestico provengono odore di bruciato e strani suoni. <ul style="list-style-type: none"> • Spegnere l'elettrodomestico, spegnere o disattivare l'alimentazione e contattare il centro assistenza.
	Perdite d'acqua dall'unità interna anche quando il livello di umidità è basso. <ul style="list-style-type: none"> • Spegnere l'elettrodomestico, spegnere o disattivare l'alimentazione e contattare il centro assistenza.
	Il cavo di alimentazione è danneggiato o genera calore eccessivo. <ul style="list-style-type: none"> • Spegnere l'elettrodomestico, spegnere o disattivare l'alimentazione e contattare il centro assistenza.
	Un commutatore, un interruttore (di sicurezza, di terra) o un fusibile non funzionano correttamente. <ul style="list-style-type: none"> • Spegnere l'elettrodomestico, spegnere o disattivare l'alimentazione e contattare il centro assistenza.
	L'elettrodomestico genera un codice di errore dalla sua autodiagnosi. <ul style="list-style-type: none"> • Spegnere l'elettrodomestico, spegnere o disattivare l'alimentazione e contattare il centro assistenza.
Non è possibile regolare la velocità del ventilatore.	Viene selezionata la modalità Getto. <ul style="list-style-type: none"> • In alcune modalità operative, non è possibile regolare la velocità del ventilatore. Selezionare una modalità operativa in cui è possibile regolare la velocità del ventilatore.

Sintomi	Causa & Soluzione
La temperatura non può essere regolata.	<p>È stata selezionata la modalità Ventilatore o la modalità Getto.</p> <ul style="list-style-type: none"> In alcune modalità di funzionamento non è possibile regolare la temperatura. Selezionare una modalità di funzionamento in cui è possibile regolare la temperatura.
L'elettrodomestico si ferma durante il funzionamento.	<p>L'elettrodomestico si spegne improvvisamente.</p> <ul style="list-style-type: none"> La funzione Timer spegnimento potrebbe essere scaduta e quindi l'apparecchio si spegne. Verificare le impostazioni del timer.
	<p>Si è verificata un'interruzione di corrente durante il funzionamento.</p> <ul style="list-style-type: none"> Attendere il ripristino della corrente. Se è stata attivata la funzione Riavvio automatico, l'apparecchio riprenderà l'ultima operazione in corso alcuni minuti dopo il ripristino della corrente.
L'elettrodomestico non funziona.	<p>L'elettrodomestico è scollegato.</p> <ul style="list-style-type: none"> Controllare se il cavo di alimentazione è collegato alla presa o se gli isolatori di alimentazione sono accesi.
	<p>Un fusibile è esploso o l'alimentazione è bloccata.</p> <ul style="list-style-type: none"> Sostituire il fusibile o controllare se l'interruttore è scattato.
	<p>Si è verificata un'interruzione di corrente.</p> <ul style="list-style-type: none"> Spegnere l'elettrodomestico quando si verifica un'interruzione di corrente. Quando l'alimentazione viene ripristinata, attendere 3 minuti, quindi accendere l'elettrodomestico.
	<p>La tensione è troppo alta o troppo bassa.</p> <ul style="list-style-type: none"> Controllare se l'interruttore è scattato.
	<p>L'elettrodomestico si è spento automaticamente ad un'ora prestabilita.</p> <ul style="list-style-type: none"> Accendere l'elettrodomestico.
	<p>L'impostazione della batteria nel telecomando wireless non è corretta.</p> <ul style="list-style-type: none"> Assicurarsi che le batterie siano inserite correttamente nel telecomando wireless. Se le batterie sono posizionate correttamente, ma l'elettrodomestico continua a non funzionare, sostituire le batterie e riprovare.
	<p>L'elettrodomestico non emette aria fredda.</p>
<p>L'aria non circola correttamente.</p> <ul style="list-style-type: none"> Assicurarsi che non ci siano tende, persiane o mobili che ostruiscono la parte anteriore dell'elettrodomestico. 	
<p>Il filtro dell'aria è sporco.</p> <ul style="list-style-type: none"> Pulire il filtro dell'aria una volta ogni 2 settimane. Vedere "Pulizia del filtro dell'aria" per maggiori informazioni. 	

Sintomi	Causa & Soluzione
L'elettrodomestico non emette aria fredda.	La temperatura ambiente è troppo alta. <ul style="list-style-type: none"> In estate, il raffreddamento completo dell'aria interna può richiedere tempo. In questo caso, selezionare la modalità Getto per raffreddare rapidamente l'aria interna.
	L'aria fredda fuoriesce dalla stanza. <ul style="list-style-type: none"> Assicurarsi che l'aria fredda non fuoriesca dai punti di ventilazione della stanza.
	La temperatura target è superiore alla temperatura attuale. <ul style="list-style-type: none"> Impostare la temperatura target su un livello inferiore alla temperatura attuale.
	C'è una fonte di riscaldamento nelle vicinanze. <ul style="list-style-type: none"> Evitare di utilizzare generatori di calore come forni elettrici o piani di cottura a gas mentre il condizionatore è in funzione.
	È stata selezionata la modalità Ventilatore. <ul style="list-style-type: none"> In modalità Ventilatore, l'aria viene soffiata dall'apparecchio senza raffreddare o riscaldare l'aria interna. Passare dalla modalità di funzionamento alla modalità di raffreddamento.
	La temperatura esterna è troppo alta. <ul style="list-style-type: none"> L'effetto di raffreddamento potrebbe non essere sufficiente.

Display

Sintomi	Causa & Soluzione
Ho acceso l'apparecchio, ma sullo schermo dell'apparecchio non appare nulla.	Hai disattivato lo schermo? <ul style="list-style-type: none"> Premere e tenere premuto il pulsante  sul telecomando per 3 secondi per accendere lo schermo del prodotto.
La velocità del puntatore del telecomando è troppo lenta o troppo veloce.	Hai regolato la velocità del puntatore sul telecomando? <ul style="list-style-type: none"> Premi il pulsante  nella parte inferiore della schermata principale e regola in Sistema > Lingua e input > Velocità puntatore.
Vedo dei punti sullo schermo.	Lo schermo dell'apparecchio è un pannello LCD? <ul style="list-style-type: none"> Durante l'utilizzo dell'elettrodomestico, sullo schermo potrebbero apparire diversi punti pixel (rosso, verde, blu, bianco, nero). Questo fenomeno può essere dovuto alle caratteristiche del pannello LCD e non ha nulla a che fare con le prestazioni del monitor. Non si tratta di un malfunzionamento, quindi usalo con sicurezza.

Sintomi	Causa & Soluzione
Anche se si cambia schermata, rimane un'immagine residua della schermata precedente.	<p>Mantieni la stessa schermata per molto tempo?</p> <ul style="list-style-type: none"> Se si lascia accesa la stessa schermata per un lungo periodo, è possibile che rimanga un'immagine residua della schermata precedente anche quando si cambia schermata. Tenere premuto il pulsante  sul telecomando per 3 secondi per spegnere e riaccendere lo schermo dell'apparecchio. L'immagine residua della schermata precedente scompare.
Lo schermo è troppo luminoso o scuro, quindi non riesco a vederlo bene.	<p>Hai regolato la luminosità dello schermo?</p> <ul style="list-style-type: none"> Imposta la luminosità dello schermo premendo il pulsante Luminosità schermo nella parte inferiore della schermata iniziale utilizzando il telecomando.
La schermata di copertura diventa la schermata dell'orologio.	<p>Hai attivato la modalità visione notturna?</p> <ul style="list-style-type: none"> Quando si imposta la modalità orologio notturno, la schermata di copertura passa alla schermata dell'orologio per l'ora impostata. Se non desideri utilizzare la modalità di visione notturna, premi il pulsante  nella parte inferiore della schermata iniziale e disattiva la modalità di visione notturna nella voce della schermata di copertura.

Prestazioni

Sintomi	Causa & Soluzione
L'unità interna è ancora in funzione anche quando l'elettrodomestico è stato spento.	<p>È attiva la funzione Pulizia automatica+.</p> <ul style="list-style-type: none"> Lasciare attiva la funzione Pulizia automatica+ poiché riduce l'umidità residua all'interno dell'unità interna. Se non si desidera questa funzione, è possibile spegnere l'unità interna.
L'uscita dell'aria sull'unità interna scarica la nebbia.	<p>L'aria raffreddata dall'elettrodomestico produce nebbia.</p> <ul style="list-style-type: none"> Quando la temperatura ambiente diminuisce, questo fenomeno scompare.
Perdite d'acqua dall'unità esterna.	<p>Nelle operazioni di riscaldamento l'acqua di condensa scende dallo scambiatore di calore.</p> <ul style="list-style-type: none"> Ciò richiede l'installazione di un tubo di scarico sotto la base. Contattare l'installatore.
C'è rumore o vibrazione.	<p>Si sente un clic quando l'elettrodomestico si avvia o si arresta a causa del movimento della valvola di inversione.</p> <p>Scricchiolio: le parti in plastica dell'unità interna scricchiolano quando si restringono o si espandono a causa di improvvisi sbalzi di temperatura.</p> <p>Scorrimento o soffio: questo è il flusso di refrigerante attraverso l'elettrodomestico.</p> <ul style="list-style-type: none"> Il rumore è normale durante o dopo il funzionamento. Non è un segno di malfunzionamento.

Sintomi	Causa & Soluzione
L'unità interna emette un cattivo odore.	<p>Odore (come il fumo di sigaretta) può essere assorbito nell'unità interna e scaricato con il flusso d'aria.</p> <ul style="list-style-type: none"> Se l'odore non scompare, è necessario lavare il filtro. Se questo non funziona, contattare il centro di assistenza per pulire lo scambiatore di calore.
L'elettrodomestico non emette aria calda.	<p>Quando si avvia la modalità Riscaldamento, l'aletta è quasi chiusa e non fuoriesce aria, anche se l'unità esterna è in funzione.</p> <ul style="list-style-type: none"> Questo è normale. Attendere fino a quando l'elettrodomestico non ha generato abbastanza aria calda da soffiare attraverso l'unità interna.
	<p>L'unità esterna è in modalità Sbrinamento.</p> <ul style="list-style-type: none"> In modalità Riscaldamento, quando la temperatura esterna si abbassa, sulle serpentine si formano ghiaccio e brina. La modalità Sbrinamento riduce lo strato di brina sulla serpentina e si dovrebbe spegnere dopo circa 15 minuti.
	<p>La temperatura esterna è troppo bassa.</p> <ul style="list-style-type: none"> L'effetto di riscaldamento potrebbe non essere sufficiente.

Wi-Fi

Sintomi	Causa & Soluzione
Il tuo apparecchio e lo smartphone non sono collegati alla rete Wi-Fi.	<p>La password Wi-Fi a cui si sta cercando di connettersi non è corretta.</p> <ul style="list-style-type: none"> Individuare la rete Wi-Fi collegata allo smartphone e rimuoverla, quindi registrare l'apparecchio su LG ThinQ.
	<p>La Conn. Dati per lo smartphone sono attivi.</p> <ul style="list-style-type: none"> Disattivare i Dati mobili dello smartphone e registrare l'apparecchio utilizzando la rete Wi-Fi.
	<p>Il nome della rete wireless (SSID) non è stato impostato correttamente.</p> <ul style="list-style-type: none"> Il nome della rete wireless (SSID) dovrebbe essere una combinazione di lettere inglesi e numeri. (Non utilizzare caratteri speciali)
	<p>La frequenza del router non è 2,4 GHz.</p> <ul style="list-style-type: none"> È supportata solo la frequenza del router a 2,4 GHz. Impostare il router wireless a 2,4 GHz e collegare l'applicazione al router wireless. È possibile controllare la frequenza del router tramite il provider di servizi Internet o il produttore del router.
	<p>La distanza tra l'apparecchio e il router è eccessiva.</p> <ul style="list-style-type: none"> Se la distanza tra l'apparecchio e il router è eccessiva, il segnale potrebbe essere debole e la connessione potrebbe non venire configurata correttamente. Spostare il router in modo che sia più vicino all'apparecchio.

Promemoria

