



# MANUEL D'INSTALLATION

# **SURFACE DE CUISSON AU**

# **GAZ**

---

Veillez lire attentivement le présent manuel d'installation avant d'installer l'appareil et conservez-le à portée de la main pour le consulter en tout temps.

## **FRANÇAIS**

CBGS3028\* CBGS3628\* CBGJ3027\* CBGJ3627\* CBGJ3023\* CBGJ3623\*



MFL71938001  
Rev.04\_050323

[www.lg.com](http://www.lg.com)

Copyright © 2022-2023 LG Electronics Inc. Tous droits réservés

**AVERTISSEMENT** : Le non-respect à la lettre de ces instructions peut causer un incendie ou une explosion, qui pourrait entraîner des dommages matériels, des blessures ou la mort.

- Ne pas entreposer ou utiliser d'essence ou tout autre liquide ou gaz inflammable à proximité de cet appareil ou de tout autre appareil.
- EN PRÉSENCE D'UNE ODEUR DE GAZ
  - Ne tenter d'allumer aucun appareil ;
  - Ne toucher à aucun commutateur électrique ;
  - N'utiliser aucun téléphone dans l'immeuble ;
  - Appeler immédiatement le fournisseur de gaz à partir d'un téléphone situé à l'extérieur de l'immeuble ; Suivre les instructions du fournisseur de gaz ;
  - S'il est impossible de joindre le fournisseur de gaz, appeler le service des incendies.
- L'installation et la réparation doivent être effectuées par un installateur ou une agence de réparation ayant les qualifications requises ou par le fournisseur de gaz.



## **AVERTISSEMENT :**

Ne faites jamais fonctionner la surface de cuisson, sur le dessus de cet appareil, sans surveillance.

- Le non-respect de cette mise en garde pourrait entraîner un incendie, une explosion ou un risque de brûlure et ainsi causer des dommages matériels, des blessures ou la mort.
- Si l'appareil prend feu, tenez-vous à l'écart et appelez immédiatement votre service des incendies.

**NE TENTEZ JAMAIS D'ÉTEINDRE UN FEU DE GRAISSE OU D'HUILE EN L'ASPERGEANT D'EAU.**

---

# TABLE DES MATIÈRES

## 4 CONSIGNES DE SÉCURITÉ IMPORTANTES

---

- 4 LISEZ TOUTES LES CONSIGNES AVANT  
L'UTILISATION
- 4 MISES EN GARDE

## 6 INSTALLATION

---

- 6 Avant l'installation
- 8 Installation de la surface de cuisson

## 14 ANNEXE

---

- 14 Vérification du fonctionnement

# CONSIGNES DE SÉCURITÉ IMPORTANTES

## LISEZ TOUTES LES CONSIGNES AVANT L'UTILISATION

### Messages de sécurité

**Il est très important d'assurer votre sécurité et celle des autres.**

Nous fournissons de nombreux conseils de sécurité importants dans ce manuel et sur votre appareil. Lisez toujours l'ensemble des messages de sécurité et respectez-les.



Ceci est le symbole d'alerte de sécurité.

Ce symbole vous alerte de dangers potentiels qui peuvent causer la mort ou des blessures. Tous les messages de sécurité seront précédés du symbole d'alerte de sécurité et du terme AVERTISSEMENT ou MISE EN GARDE.

Voici le message que ces mots véhiculent :



#### **AVERTISSEMENT**

Vous pouvez être tué ou gravement blessé si vous ne suivez pas les consignes.



#### **MISE EN GARDE**

Vous pouvez être légèrement blessé ou vous pouvez endommager le produit si vous ne suivez pas les consignes.

Tous les messages de sécurité vous indiqueront quel est le danger potentiel, comment réduire les risques de blessures et ce qui peut se produire en cas de non-respect des consignes.

## MISES EN GARDE



### **AVERTISSEMENT**

- Pour réduire les risques d'explosion, d'incendie, de mort, de décharge électrique, de brûlure ou de blessures lors de l'utilisation de l'appareil, prenez les précautions élémentaires, y compris les suivantes :

### Installation

- Enlevez tout le ruban adhésif et les matériaux d'emballage avant d'utiliser la surface de cuisson. Jetez tous les sacs en plastique après avoir déballé la surface de cuisson. Ne laissez jamais les enfants jouer avec les matériaux d'emballage.
- Ne réutilisez jamais de vieux connecteurs flexibles. L'utilisation de vieux connecteurs flexibles peut provoquer des fuites de gaz et causer des blessures corporelles. Utilisez toujours des connecteurs flexibles NEUFS lorsque vous installez un appareil à gaz.
- Enlevez tous les matériaux d'emballage et la documentation avant de connecter l'alimentation en gaz et l'électricité.
- Faites installer votre surface de cuisson par un installateur qualifié.
- Votre surface de cuisson doit être mise à la terre conformément aux codes locaux ou, en l'absence de tels codes, conformément au National Electrical Code (ANSI/NFPA 70, dernière édition). Au Canada, la mise à la terre doit être conforme à la norme CSA C22.1 du Code canadien de l'électricité, Première partie, ou aux codes locaux. Reportez-vous à l'étape 3 de la section Connexions électriques du présent manuel.
- Assurez-vous que les revêtements muraux autour de la surface de cuisson peuvent résister à la chaleur générée par la surface de cuisson jusqu'à 200 °F.
- La hotte de ventilation doit être construite en tôle d'une épaisseur minimale de 0,0122 po. Installez-la au-dessus de la surface de cuisson avec un dégagement d'au moins 1/4 po entre la hotte et le dessous des

matériaux combustibles ou de l'armoire en métal. La hotte doit être au moins aussi large que l'appareil et centrée sur ce dernier. Le dégagement entre la surface de cuisson et la surface de la hotte NE DOIT JAMAIS ÊTRE INFÉRIEUR À 24 PO.

EXCEPTION : L'installation d'un four à micro-ondes homologué ou d'une cuisinière homologuée au-dessus de la surface de cuisson doit être conforme aux instructions d'installation fournies avec l'appareil.

- Si des armoires sont situées au-dessus de la surface de cuisson, prévoyez un dégagement minimum de 30 po entre la surface de cuisson et le bas des armoires non protégées.
- S'il n'est pas possible d'obtenir un dégagement de 30 po entre la surface de cuisson et tout matériau combustible ou armoire en métal situé au-dessus, protégez le dessous de ces armoires avec du celloderme isolant d'une épaisseur minimale de 1/4 po, recouvert d'une feuille de métal d'une épaisseur minimale de 0,0122 po. Le dégagement entre la surface de cuisson et les armoires protégées NE DOIT JAMAIS ÊTRE INFÉRIEUR À 24 PO.
- La distance verticale entre la surface de cuisson et le bas des armoires supérieures adjacentes s'étendant à moins de 1 po des côtés de la surface de cuisson ne doit pas être inférieure à 18 po (voir l'illustration des dimensions et des dégagements dans ce manuel).
- N'obstruez pas les événements d'air de combustion ou de ventilation.
- L'essai d'étanchéité de l'appareil électroménager doit être exécuté conformément aux directives du fabricant.
- Les objets susceptibles d'intéresser les enfants ne doivent pas être placés dans les armoires situées au-dessus de la surface de cuisson.
  - Les enfants qui montent sur la surface de cuisson pour atteindre des objets pourraient être gravement blessés.
- Cet appareil ne doit pas être installé avec un système de ventilation qui souffle l'air vers le bas en direction de la surface de cuisson. Ce type de système de ventilation peut provoquer des problèmes d'allumage et de combustion avec la cuisinière au gaz, ce qui pourrait entraîner des blessures ou un fonctionnement involontaire.

**GARDEZ CES CONSIGNES**

# INSTALLATION

## Avant l'installation

### Avant de commencer

Lisez ces consignes attentivement, en entier. Une installation, un ajustement, une altération ou un entretien inadéquat peuvent causer des blessures ou des dommages matériels. Pour obtenir de l'aide ou des renseignements supplémentaires, consultez un installateur qualifié, un centre de services, un manufacturier (détaillant) ou votre fournisseur de gaz.

L'installation de cette surface de cuisson doit respecter les codes locaux ou, en leur absence, la norme ANSI Z223.1/NFPA 54 du National Fuel Gas Code (É.-U.) ou la norme CSA B149.1 du Code d'installation du gaz naturel et du propane (Canada).

Comme avec tout appareil qui fonctionne au gaz et qui génère de la chaleur, vous devez suivre certaines consignes de sécurité. Vous trouverez ces précautions dans le chapitre CONSIGNES DE SÉCURITÉ IMPORTANTES. Lisez-les attentivement.

IMPORTANT :

- Gardez ces consignes afin que l'inspecteur en électricité local puisse les consulter.
- Respectez tous les règlements en vigueur.

### REMARQUE

- Installateur : Laissez ces consignes avec l'appareil après avoir terminé l'installation.
- Consommateur : Gardez le manuel d'utilisation et le manuel d'installation pour consultation ultérieure.
- Cet appareil doit être adéquatement mis à la terre.
- Le schéma du câblage électrique se trouve dans une enveloppe attachée à l'arrière de la surface de cuisson.
- Niveau de compétence – L'installation de cet appareil nécessite des compétences mécaniques de base.
- L'installateur est responsable d'une installation adéquate.
- La défaillance du produit en raison d'une mauvaise installation n'est pas couverte par la garantie.
- Enlevez tout le ruban adhésif et le matériel d'emballage.
- Assurez-vous que les brûleurs sont bien installés et à niveau.

- Enlevez la trousse d'accessoires de la surface de cuisson.
- Assurez-vous qu'aucune composante de la surface de cuisson ne s'est détachée lors de la livraison.

## Dans le Commonwealth du Massachusetts

- Ce produit doit être installé par un plombier ou un monteur d'installations au gaz autorisé.
- Les robinets d'arrêt à bille pour la conduite de gaz doivent être munis d'une poignée en forme de T.
- Lorsqu'utilisé, un raccord à gaz flexible ne doit pas dépasser 3 pi de longueur.

## Outils et matériaux

### Outils dont vous aurez besoin

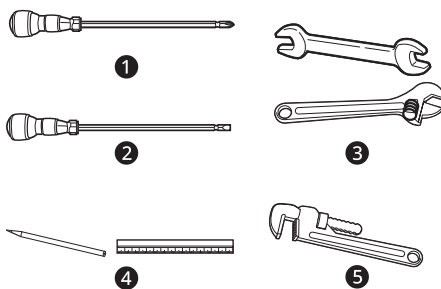

- 1 Tournevis Phillips
- 2 Tournevis plat
- 3 Clé de serrage ouverte ou ajustable
- 4 Crayon et règle
- 5 Clé à tube (2) (dont une comme soutien)

## Matériaux dont vous pourriez avoir besoin

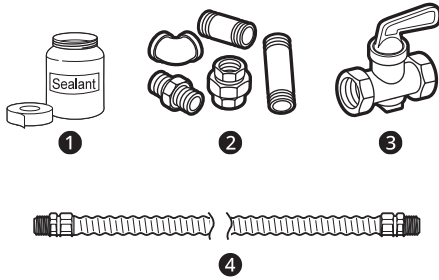

- ❶ Mastic de jointoiement
  - ❷ Raccord de tuyauterie
  - ❸ Vanne d'arrêt
  - ❹ Raccord flexible
- Vanne d'arrêt de la conduite de gaz

- Pour réduire le risque de fuites de gaz, utilisez du ruban de téflon ou de la graisse pour filetage approuvée pour utilisation avec du gaz de pétrole liquéfié ou du gaz naturel sur tous les raccords filetés.
- Un connecteur d'appareil métallique flexible (diamètre intérieur de 5/8 po) A d'une longueur de 3 pi est recommandé pour faciliter l'installation, quoique d'autres longueurs sont acceptables. N'utilisez jamais un vieux connecteur lorsque vous installez une nouvelle surface de cuisson.
- Raccord conique pour raccordement à la conduite d'alimentation en gaz (3/4 po ou 1/2 po NPT x diamètre intérieur de 5/8 po)
- Raccord conique pour raccordement au régulateur de pression sur la surface de cuisson (1/4 po NPT x diamètre intérieur de 1/2 po)
- Détecteur de fuite liquide ou eau savonneuse

## Dimensions et dégagements

Prévoyez des dégagements suffisants entre la surface de cuisson et les surfaces combustibles adjacentes. Ces dimensions doivent être respectées pour utiliser votre surface de cuisson de façon sécuritaire. L'emplacement de la prise électrique et de l'ouverture du tuyau peut être adapté au besoin.

La surface de cuisson doit être placée à au moins 2 3/4 po du mur arrière.

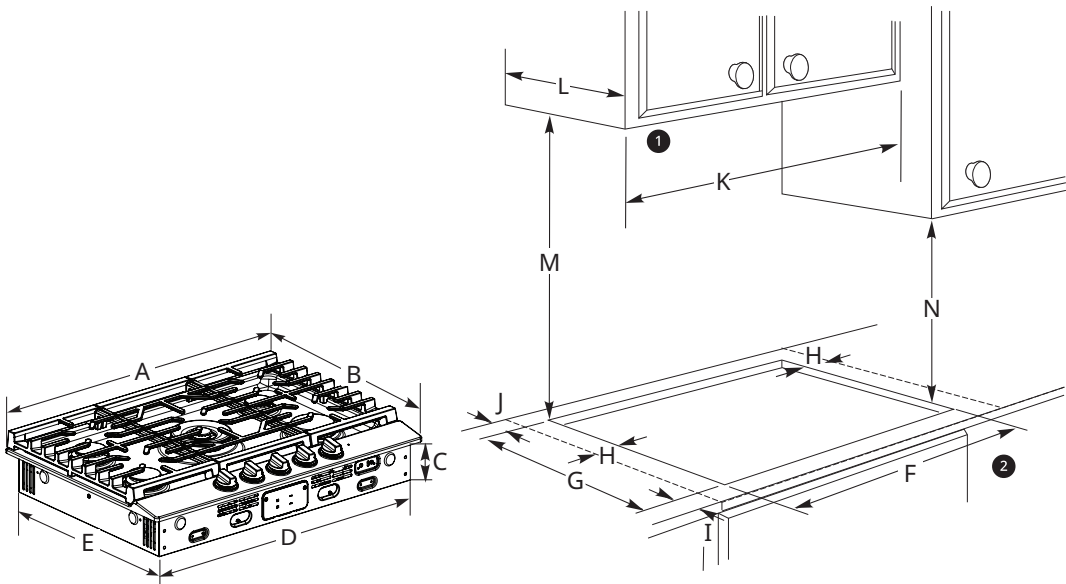

- ❶ Assurez-vous que les revêtements muraux, le comptoir et les armoires situées autour de la surface de cuisson peuvent résister à la chaleur (jusqu'à 200 °F) générée par l'appareil.
- ❷ Pour plus de précision, il est préférable de faire un gabarit pour procéder à la découpe de l'ouverture dans le comptoir.

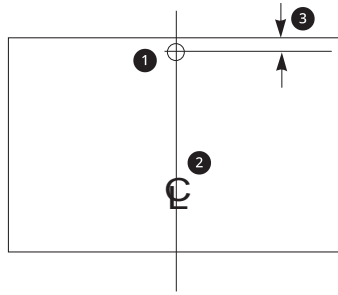

- ❶ Emplacement recommandé de l'alimentation en gaz
- ❷ De la ligne centrale de la découpe
- ❸ Au moins 1 po du mur arrière

-	Dimensions/dégagements	Surface de cuisson de 30 po	Surface de cuisson de 36 po
A	Largeur de la plaque supérieure	30 po (760 mm)	36 po (915 mm)
B	Profondeur de la plaque supérieure	21 po (533 mm)	
C	Hauteur de la base de la surface de cuisson	3 3/4 po (95 mm)	
D	Largeur de la base de la surface de cuisson	28 1/4 po (717 mm)	33 5/8 po (854 mm)
E	Profondeur de la base de la surface de cuisson	19 3/8 po (492 mm)	
F	Largeur de la découpe	28 1/2 po (724 mm)	33 7/8 po (860 mm)
G	Profondeur de la découpe	19 5/8 po (498 mm)	
H	Dégagement entre la découpe et le mur du côté gauche de l'appareil. / Dégagement entre la découpe et le mur du côté droit de l'appareil.	≥11 13/16 po (300 mm)	
I	Dégagement entre le bord avant de la découpe et le bord avant du comptoir	≥1 5/8 po (41 mm)	
J	Dégagement entre la découpe et le mur derrière la surface de cuisson	≥2 3/4 po (69 mm)	
K	Largeur des armoires non protégées situées au-dessus	≥30 po (760 mm)	≥36 po (915 mm)
L	Profondeur des armoires non protégées situées au-dessus	≤13 po (330 mm)	
M	Dégagement entre le comptoir et la surface non protégée située au-dessus	≥30 po (760 mm)	
N	Dégagement entre le comptoir et l'armoire la plus proche de chaque côté de l'appareil	≥18 po (457 mm)	

## Installation de la surface de cuisson

### Installation de la surface de cuisson

- 1 Placez la prise électrique et la vanne d'arrêt du gaz dans le meuble situé sous la surface de cuisson. Le capuchon d'accès au régulateur de gaz doit être orienté vers l'avant du meuble et être facilement accessible. Ne réutilisez jamais de vieux raccords flexibles.

Installez une vanne d'arrêt manuelle du gaz ② dans la conduite de gaz à un endroit facilement accessible à l'extérieur de la surface de cuisson. Assurez-vous de savoir comment et où fermer l'alimentation en gaz de la surface de cuisson. Installez la prise de courant ① 12 po en dessous du comptoir.

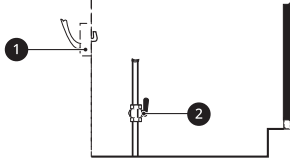

2 Abaissez prudemment la surface de cuisson pour la faire entrer dans la découpe du comptoir, en vous assurant de ne pas coincer de fils.

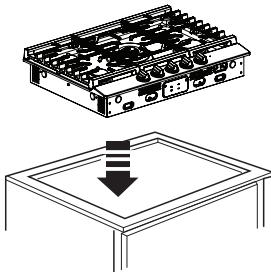

3 Enlevez les plaques de retenue de la trousse de documentation.

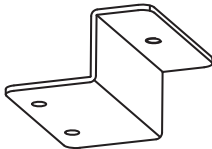

4 Installez les plaques de retenue ① au bas de la surface de cuisson ③, puis serrez les vis ② contre la base du comptoir ④, comme illustré.

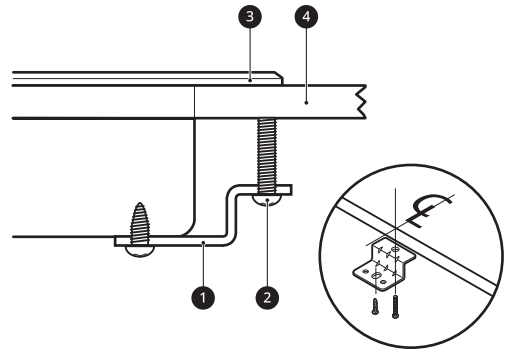
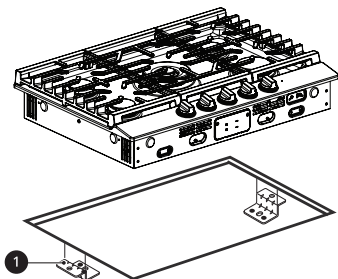

**REMARQUE**

- Les plaques de retenue DOIVENT être installées conformément aux codes locaux ou, en l'absence de codes locaux, conformément à la dernière version du National Electrical Code ANSI/NFPA no 70.

**1. Alimentation en gaz adéquate**

Cette surface de cuisson est conçue pour fonctionner à une pression de 5 po de colonne d'eau avec du gaz naturel, ou 10 po de colonne d'eau avec du gaz de pétrole liquéfié, du propane ou du gaz butane.

Assurez-vous que vous alimentez votre surface de cuisson avec le type de gaz pour lequel elle a été conçue.

Cette surface de cuisson est compatible avec le gaz naturel ou le propane. Lorsque vous souhaitez utiliser cette surface de cuisson avec du gaz de pétrole liquéfié, demandez à un installateur de gaz de pétrole liquéfié qualifié d'effectuer la conversion avant de faire fonctionner la surface de cuisson avec ce type de gaz.

Pour un fonctionnement approprié, la pression du gaz naturel fourni au régulateur doit être de 5 à 13 po de colonne d'eau.

Pour le gaz de pétrole liquéfié, la pression fournie doit être de 10 à 13 po de colonne d'eau.

Lorsque vous vérifiez que le régulateur fonctionne correctement, la pression d'entrée doit être d'au moins 1 po de plus que la pression de service (collecteur) fournie ci-dessus.

Le régulateur de pression situé à l'entrée du collecteur de la surface de cuisson doit rester dans la conduite d'alimentation, peu importe si on utilise du gaz naturel ou du gaz de pétrole liquéfié.

Un connecteur d'appareil métallique flexible utilisé pour connecter la surface de cuisson à la conduite d'alimentation en gaz doit disposer d'un diamètre

intérieur de 5/8 po et d'une longueur maximale de 3 pi pour une installation facile. Au Canada, les connecteurs flexibles doivent être des connecteurs métalliques muraux simples d'une longueur de moins de 6 pi.

### 2. Raccordement de la surface de cuisson à l'alimentation en gaz

Fermez le robinet d'alimentation en gaz principal avant d'enlever l'ancienne surface de cuisson et laissez-le fermé jusqu'à ce que le nouveau raccordement soit terminé. N'oubliez pas de rallumer le pilote des autres appareils à gaz lorsque vous rétablissez l'alimentation en gaz.

Étant donné que les conduites rigides restreignent le mouvement de la surface de cuisson, il est recommandé d'utiliser un connecteur d'appareil métallique flexible certifié par CSA International, sauf si les codes locaux n'exigent une connexion pour conduites rigides.

Ne réutilisez jamais un ancien raccord lors de l'installation d'une nouvelle surface de cuisson. Si la méthode de conduites rigides est utilisée, vous devez aligner soigneusement le tuyau; la surface de cuisson ne peut pas être déplacée une fois le raccordement effectué.

Pour prévenir les fuites de gaz, mettez de la pâte à joint sur tous les filetages mâles (externes).

- 1** Installez une vanne d'arrêt manuelle sur la conduite de gaz à un endroit facilement accessible à l'extérieur de la surface de cuisson. Assurez-vous que toute personne qui utilise la surface de cuisson sait où et comment couper l'alimentation en gaz de la surface de cuisson.
- 2** Installez un adaptateur mâle de 1/2 po sur le filetage intérieur NPT de 1/2 po à l'entrée du régulateur de pression. Utilisez une contre-clé sur le raccord du régulateur de pression pour éviter de l'endommager. Veillez à ce que le capuchon d'accès du régulateur de gaz soit orienté vers l'avant de l'armoire et soit facilement accessible par les portes de l'armoire.
- 3** Installez un adaptateur mâle de 1/2 po ou 3/4 po sur le filetage intérieur NPT de la vanne d'arrêt manuelle de la conduite de gaz, en prenant soin de bien tenir la vanne d'arrêt pour l'empêcher de tourner.

- 4** Raccordez un connecteur métallique flexible à l'adaptateur de la surface de cuisson. Positionnez la surface de cuisson de manière à permettre le raccordement à la vanne d'arrêt du gaz.

- 5** Une fois tous les raccordements effectués, assurez-vous que toutes les commandes de la surface de cuisson sont en position d'arrêt et ouvrez le robinet principal d'alimentation en gaz. Vérifiez qu'il n'y a pas de fuites de gaz à l'aide d'un manomètre. Si vous ne disposez pas d'un manomètre, ouvrez l'alimentation en gaz de la surface de cuisson et utilisez un détecteur de fuites liquide à tous les joints et raccords pour vérifier l'absence de fuites. Serrez tous les raccords, si nécessaire, pour éviter toute fuite de gaz dans la surface de cuisson ou le conduit d'alimentation.

---

#### AVERTISSEMENT

- N'UTILISEZ PAS DE FLAMME POUR VÉRIFIER S'IL Y A DES FUITES DE GAZ.
  - L'appareil et sa vanne d'arrêt individuelle doivent être déconnectés du système de tuyauterie d'alimentation en gaz pendant tout essai de pression de ce système à des pressions d'essai supérieures à 1/2 psi (3,5 kPa).
  - L'appareil doit être isolé du système de tuyauterie d'alimentation en gaz en fermant sa vanne d'arrêt manuelle individuelle pendant tout essai de pression du système de tuyauterie d'alimentation en gaz à des pressions d'essai égales ou inférieures à 1/2 psi (3,5 kPa).
-

## Mise en place du raccord flexible

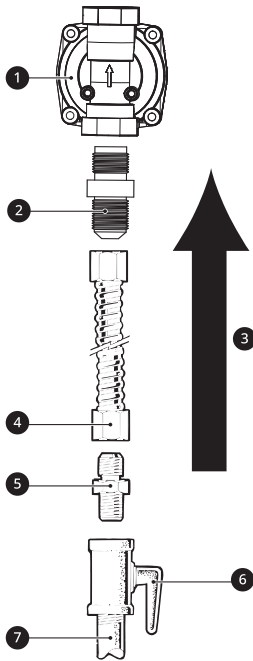

- ❶ Régulateur de pression
- ❷ Adaptateur
- ❸ Alimentation en gaz dans la surface de cuisson
- ❹ Raccord flexible (3 pi maximum aux États-Unis, 6 pi maximum au Canada)
- ❺ Adaptateur
- ❻ Vanne d'arrêt du gaz
- ❼ Tuyau de gaz de 1/2 po ou 3/4 po

### REMARQUE

- Installateur : informez le consommateur de l'emplacement de la vanne d'arrêt du gaz.

## 3. Connexions électriques

### Exigences électriques

Cette surface de cuisson nécessite un circuit dédié, adéquatement mis à la terre, de 120 V, 60 Hz, protégé par un disjoncteur de 15 A ou 20 A ou un fusible temporisé.

Lorsqu'installé, l'appareil doit être mis à la terre selon les codes locaux ou, en l'absence de codes locaux, selon le National Electrical Code, NFPA70, ou la norme CSA C-22.1-02 du Code canadien de l'électricité.

## Mise à la terre

**IMPORTANT : POUR DES RAISONS DE SÉCURITÉ PERSONNELLE, CET APPAREIL DOIT ÊTRE ADÉQUATEMENT MIS À LA TERRE.**

Méthode privilégiée

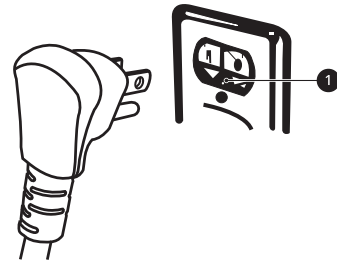

- ❶ Assurez-vous que l'appareil est adéquatement mis à la terre avant de l'utiliser.

Le cordon d'alimentation de cet appareil doit être équipé d'une fiche à trois broches (mise à la terre) qui s'insère dans une prise murale à trois broches adéquatement mise à la terre, afin de réduire la possibilité d'électrocution.

Le consommateur doit faire vérifier la prise murale et le circuit par un technicien qualifié afin de s'assurer que la prise est correctement mise à la terre.

Lors de la connexion de cette surface de cuisson, le client a l'obligation et la responsabilité de remplacer une prise murale à deux broches standard par une prise murale à trois broches adéquatement mise à la terre.

**NE COUPEZ ET N'ENLEVEZ JAMAIS LA BROCHE DE MISE À LA TERRE DU CÂBLE D'ALIMENTATION.**

### ⚠ MISE EN GARDE

- Au besoin, demandez à un technicien qualifié d'examiner le circuit pour vous assurer que la prise est adéquatement mise à la terre.

**N'UTILISEZ PAS** de fiche d'adaptation, puisque le fait de déconnecter le cordon d'alimentation exerce une tension induite sur l'adaptateur et causera éventuellement une panne du terminal de mise à la terre de l'adaptateur.

Si seule une prise murale à deux broches est disponible, un électricien qualifié doit la remplacer par une prise murale à trois broches adéquatement mise à la terre, avant d'y brancher la surface de cuisson.

L'installation d'appareils conçus pour une maison usinée (mobile) doit être conforme à la norme Manufactured Home Construction and Safety Standard, Titre 24 CFR, Partie 3280 (auparavant la norme Federal Standard for Mobile Home

## 12 INSTALLATION

Construction and Safety, Titre 24, HUD [Partie 280]) ou aux codes locaux, s'il y a lieu.

L'installation d'appareils conçus pour les roulottes de parc doit être conforme au code de l'État ou à un autre code ou, en leur absence, à la norme ANSI A119.5 du Standard for Recreational Park Trailers.

### 4. Scellement des ouvertures

Scellez toutes les ouvertures dans le mur derrière la surface de cuisson et dans le plancher de l'armoire lorsque les raccords sont terminés.

### 5. Assemblage des brûleurs de surface

#### ⚠ MISE EN GARDE

- N'allumez PAS les brûleurs sans que toutes les parties soient installées.

Placez les capuchons des brûleurs et les têtes sur la surface de cuisson.

Assurez-vous que les capuchons et les têtes de brûleur soient installés aux bons endroits.

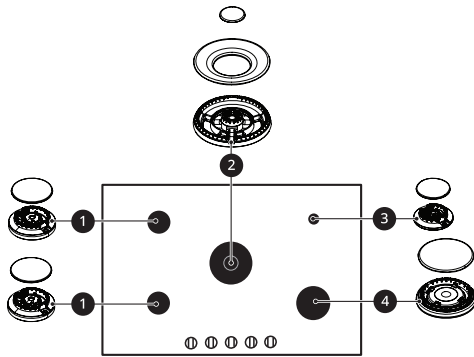

- 1 Tête et capuchon du brûleur moyen
- 2 Tête et capuchon du brûleur extra grand (centre)
- 3 Tête et capuchon du petit brûleur
- 4 Tête et capuchon du grand brûleur

Assurez-vous que le trou ❶ de la tête du brûleur se trouve au-dessus de l'électrode ❷.

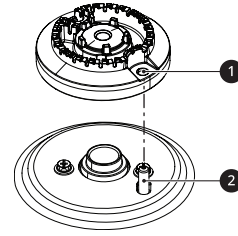

### 6. Assemblage des grilles

L'emplacement et l'orientation pour l'installation sont imprimés en dessous de chaque grille. Suivez les consignes des indications imprimées pour installer les grilles correctement.

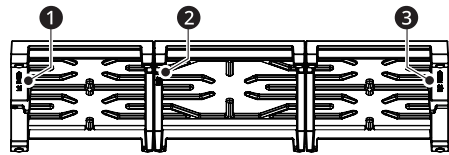

- ❶ Left FRONT (AVANT gauche)
- ❷ Center FRONT (AVANT centre)
- ❸ Right FRONT (AVANT droit)

### 7. Vérification de l'allumage des brûleurs de surface

Le fonctionnement de tous les brûleurs de la surface de cuisson doit être vérifié après avoir effectué un examen minutieux des conduites d'alimentation en gaz et de la surface de cuisson.

#### Allumage électrique

Enfoncez le bouton d'un brûleur supérieur et tournez-le dans le sens contraire des aiguilles d'une montre, en position **LITE**.

Si vous entendez un déclic, cela signifie que le module d'allumage fonctionne bien.

Une fois l'air purgé des conduites d'alimentation, les brûleurs devraient s'allumer dans les quatre secondes suivantes.

Après avoir allumé le brûleur, tournez le bouton hors de la position **LITE**. Faites de même pour chaque brûleur, l'un après l'autre, jusqu'à ce qu'ils aient tous été vérifiés.

Vous devez confirmer visuellement la qualité de la combustion des flammes du brûleur.

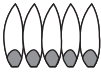
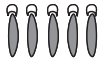
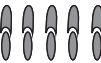
	<b>1</b> Flammes jaunes – Communiquez avec un centre de services.
	<b>2</b> Pointes jaunes sur les cônes externes – Normal pour le gaz de pétrole liquéfié
	<b>3</b> Flammes bleues douces – Normal pour le gaz naturel

Si les flammes du brûleur ressemblent à **1**, communiquez avec un centre de services. **2** et **3** sont des cas normaux pour des flammes de brûleur, selon le type de gaz que vous utilisez.

Dans le cas du gaz de pétrole liquéfié, des pointes jaunes sur les cônes externes sont normales.

### 8. Réglage à la position Low Flame (simmer) (flamme basse [mijoter])

- 1 Allumez tous les brûleurs de surface.
- 2 Tournez le bouton du brûleur à la position **LO** (BASSE).
- 3 Enlevez le bouton.
- 4 Pour l'anneau du bouton du brûleur double seulement, retirez le couvercle en plastique **1** de l'anneau du bouton en le tournant dans le sens contraire des aiguilles d'une montre.

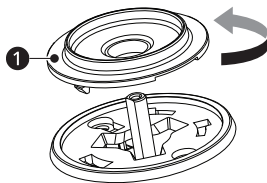

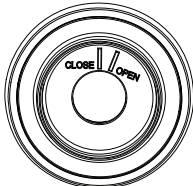
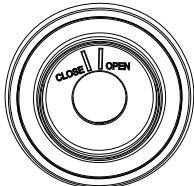
FERMER	OUVRIR
	

- 5 Pour les brûleurs à valve unique, insérez un petit tournevis à tête plate dans la tige de valve.  
Pour les brûleurs à valve double, insérez un petit tournevis à tête plate dans le trou à la gauche de la tige de valve.

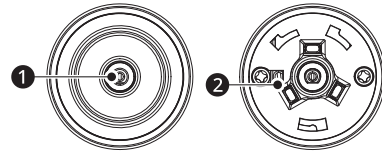

- 1 Vis de réglage de la valve unique
- 2 Vis de réglage de la valve double

- 6 Tournez la vis de réglage jusqu'à ce que la flamme atteigne la hauteur désirée.

- 7 Remplacez le bouton.

- 8 Vérifiez la stabilité de la flamme.

Essai 1

- Tournez le bouton de **HI** à **BASSE** rapidement.
- Si la flamme s'éteint, faites augmenter la hauteur de la flamme et réessayez.

Essai 2

- Lorsque le brûleur est réglé à la position **BASSE**, ouvrez et fermez rapidement la porte du four ou de l'armoire.
- Si la flamme s'éteint à cause des courants d'air créés par le mouvement de la porte, augmentez la hauteur de la flamme et réessayez.

- 9 Répétez les étapes 1 à 6 pour chaque brûleur de surface.

- 10 Après avoir réglé la flamme basse, éteignez le brûleur.

# ANNEXE

## Vérification du fonctionnement

### Dernière vérification

#### **Lorsque tous les raccords sont terminés**

Assurez-vous que toutes les commandes sont en position d'arrêt.

Assurez-vous que le flux d'air de combustion et de ventilation vers la surface de cuisson n'est pas obstrué.

#### **Conversion au gaz de pétrole liquéfié (ou conversion du gaz de pétrole liquéfié au gaz naturel)**

Cette surface de cuisson est réglée en usine pour fonctionner au gaz naturel. La conversion au gaz de pétrole liquéfié doit être effectuée par un installateur qualifié.

Les instructions de conversion et les orifices pour le gaz de pétrole liquéfié sont fournis avec votre surface de cuisson.

Conservez ces instructions et les orifices au cas où vous voudriez revenir au gaz naturel.





**LG**

Life's Good

LG Customer Information Center

For inquiries or comments,  
visit **www.lg.com** or call:

**1-800-243-0000**

U.S.A.

**1-888-542-2623**

CANADA

Register your product Online!

**www.lg.com**