

+: Depending on model / Abhängig vom Modell / Selon le modèle / In base al modello / En función del modelo / Dependendo do modelo / Afhankelijk van het model / Ανάλογα με το μοντέλο / Odvisno od modela / Típusfüggő / Zależnie od modelu / Závísí na modelu / V závislosti od modelu / În funcție de model / В зависимости от модели / Söltub mudelist / Priklauso nuo modelio / Atkarībā no modeļa / U zavisnosti od modela / Ovisno o modelu / Në varësi të modelit / Ovisno o modelu / Во зависност од моделот / Beroende på modell / Avhengigt av modell / Afhængigt af modellen / Mallin mukaan / حسب الطراز



www.lg.com

P/No: MFL70219902 (1706-REV00)

Printed in Korea



English	<ul style="list-style-type: none">• Read Safety and Reference.• For the power supply and power consumption, refer to the label attached to the product.	Magyar	<ul style="list-style-type: none">• Lásd: Biztonsági óvintézkedések.• A tápellátásra és az áramfogyasztásra vonatkozó adatok a készülékre ragasztott címkén találhatóak.
Deutsch	<ul style="list-style-type: none">• Sicherheitshinweise und Referenzen: Bitte lesen!• Informationen zur Stromversorgung und zum Stromverbrauch sind dem Etikett auf dem Gerät zu entnehmen.	Polski	<ul style="list-style-type: none">• Przeczytaj Zasady bezpieczeństwa i informacje dodatkowe.• Dokładne informacje o zasilaniu i zużyciu energii są umieszczone na etykiecie znajdującej się na produkcie.
Français	<ul style="list-style-type: none">• Lire le document Sécurité et référence.• Reportez-vous à l'étiquette apposée sur le téléviseur pour connaître l'alimentation et la consommation électriques.	Česky	<ul style="list-style-type: none">• Přečtěte si část Bezpečnost a reference.• Informace o napájení a příkonu naleznete na štítku připevněném k výrobku.
Italiano	<ul style="list-style-type: none">• Consultare la sezione Sicurezza e informazioni di riferimento.• Per l'alimentazione e il consumo di energia, consultare l'etichetta applicata sul prodotto.	Slovenčina	<ul style="list-style-type: none">• Prečítajte si časť Bezpečnosť a odkazy.• Informácie o zdroji napájania a spotrebe elektrickej energie nájdete na štítku pripojenom k zariadeniu.
Español	<ul style="list-style-type: none">• Leer Seguridad y Referencias.• Para obtener información acerca de la fuente de alimentación y el consumo de energía, consulte la etiqueta del producto.	Română	<ul style="list-style-type: none">• Citiți Siguranța și referințe.• Pentru sursa de alimentare și consumul de energie, consultați eticheta atașată pe produs.
Português	<ul style="list-style-type: none">• Consulte o manual de Segurança e Referência.• No que respeita à fonte de alimentação e ao consumo de energia, consulte a etiqueta mostrada no produto.	Български	<ul style="list-style-type: none">• Прочетете Безопасност и справки.• Направете справка с етикета на продукта за електрозахранването и консумацията на енергия.
Nederlands	<ul style="list-style-type: none">• Lees Veiligheid en referentie goed door.• Informatie over de stroomvoorziening en het stroomverbruik vindt u op het label op het product.	Eesti	<ul style="list-style-type: none">• Lugege jaotist Ohutus ja viited.• Toiteallika ja energiatarbe kohta saate teavet tootele kinnitatud märgiselt.
Ελληνικά	<ul style="list-style-type: none">• Ανάγνωση Ασφάλεια και Αναφορά.• Για πληροφορίες σχετικά με την τροφοδοσία και την κατανάλωση ενέργειας, δείτε την ετικέτα του προϊόντος.	Lietuvių k.	<ul style="list-style-type: none">• Perskaitykite Saugumas ir nuorodos.• Informacijos apie maitinimą ir energijos sąnaudas rasite etiketėje ant gaminio.
Slovenščina	<ul style="list-style-type: none">• Preberite Varnostne informacije in napotki.• Podatke o napajanju in porabi energije si oglejte na nalepki izdelka.	Latviešu	<ul style="list-style-type: none">• Izlasiet Drošībai un uziņai.• Informāciju par elektroenerģijas padevi un patēriņu skatiet izstrādājumam pievienotajā etiķetē.
		Srpski	<ul style="list-style-type: none">• Pročitajte Bezbednost i informacije.• Da biste saznali informacije u vezi sa napajanjem i potrošnjom energije, pogledajte oznaku na proizvodu.



Hrvatski

- Pročitajte **Sigurnost i reference**.
- Informacije o napajanju i potrošnji energije potražite na oznaci koja se nalazi na proizvodu.

Shqip

- Lexo **Siguria dhe referencat**.
- Për ushqimin me energji dhe konsumin e energjisë, shih etiketën e ngjitur në produkt.

Bosanski

- Pročitajte **Sigurnost i upućivanje**.
- Informacije o napajanju električnom energijom i potrošnji električne energije možete pronaći na naljepnici koja se nalazi na proizvodu.

Македонски

- Прочитајте во **Безбедносни информации и референтни материјали**.
- За напојувањето и потрошувачката на енергија, погледнете ја етикетата која е прикачена на производот.

Svenska

- Läs **Säkerhet och referens**.
- För strömförsörjning och strömförbrukning, se etiketten på produkten.

Norsk

- Les **Sikkerhet og referanse**.
- Hvis du vil ha informasjon om strømforsyning og strømförbruk, kan du se på etiketten som er festet på produktet.

Dansk

- Læs **Sikkerhed og Reference**.
- Du kan få oplysninger om strømforsyning og strømförbruk på mærket, der sidder på produktet.

Suomi

- Lue **Turvatoimet ja viittaukset**.
- Tietoja virtalähteestä ja virrankulutuksesta on laitteeseen kiinnitetyssä tarrassa.

العربية
• قراءة الأمان والمرجع .
• لمعرفة المزيد حول مصدر الإمداد بالطاقة المطلوب ومعايير استهلاك الطاقة،
راجع الملصق الموجود على المنتج .

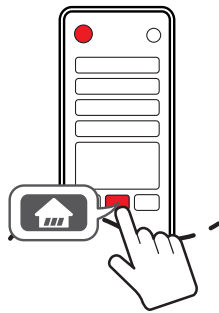

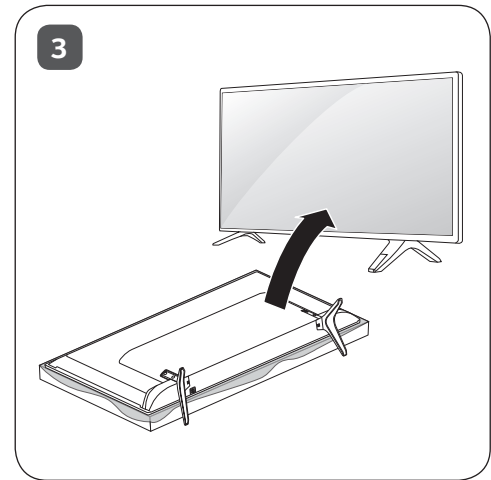
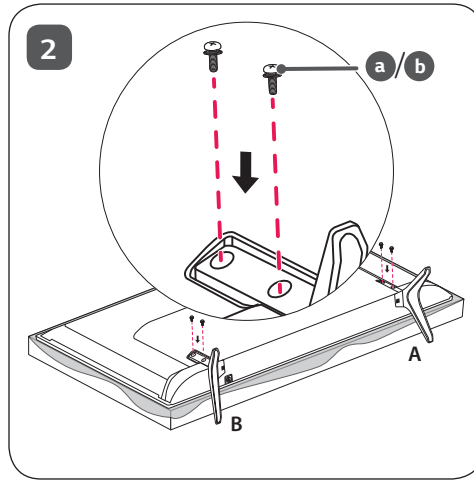
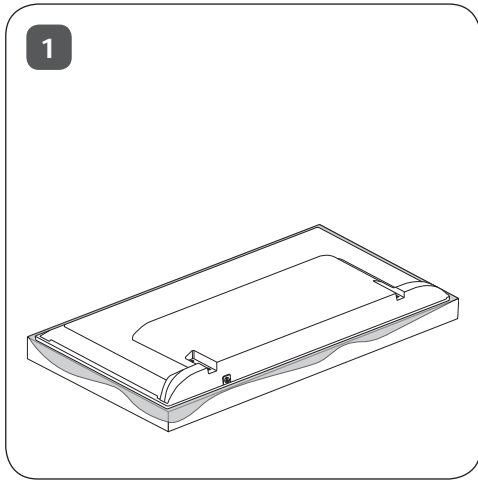

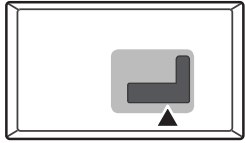

ANTENNA/
CABLE IN



HDMI IN

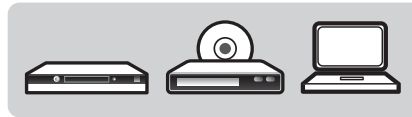
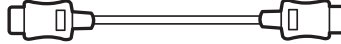

HDMI IN/ARC

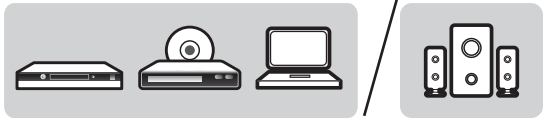

USB IN



LAN

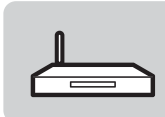
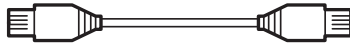

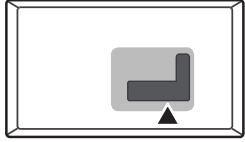

Satellite IN

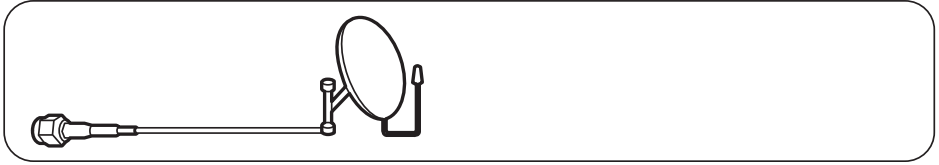

OPTICAL DIGITAL AUDIO OUT

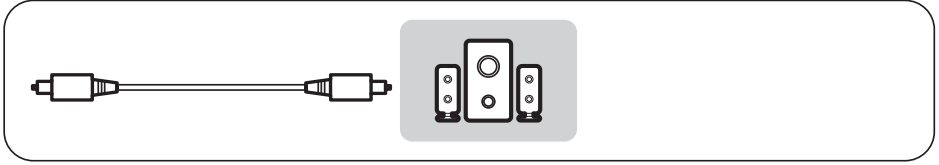

PCMCIA CARD SLOT

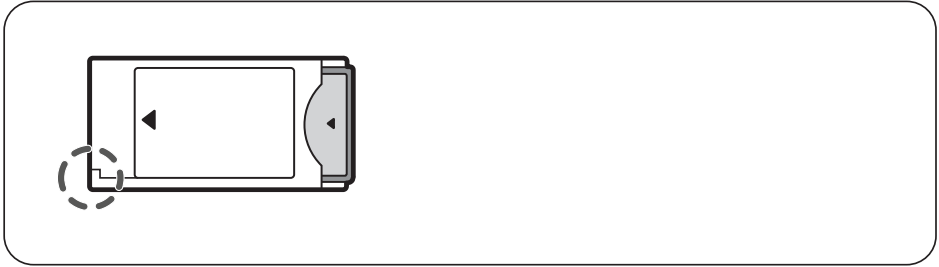

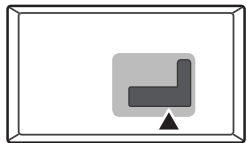

COMPONENT IN

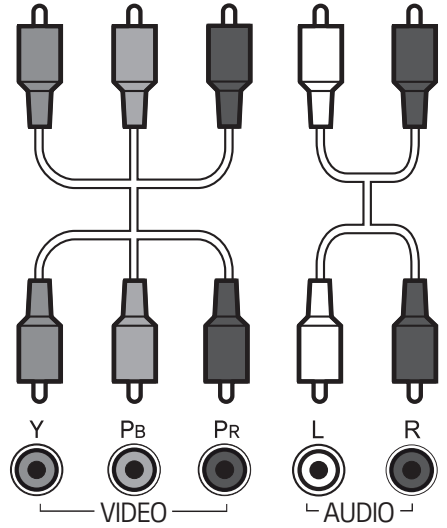
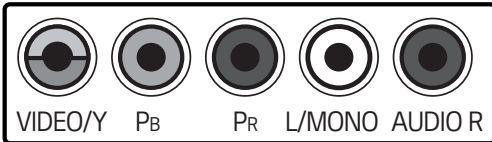

AV IN

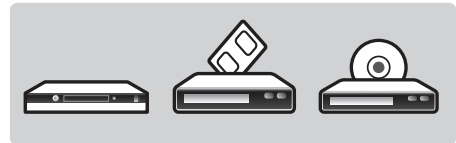
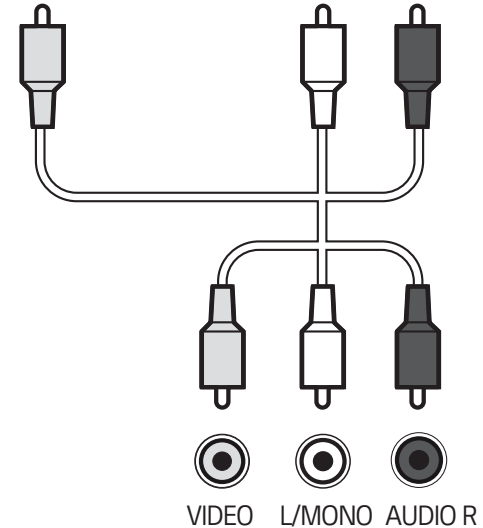
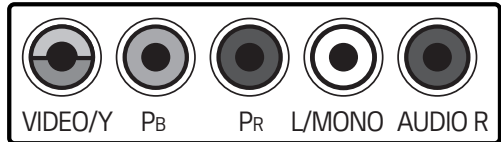

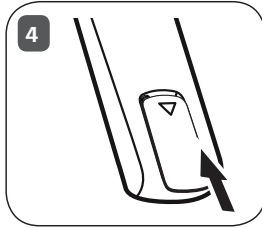
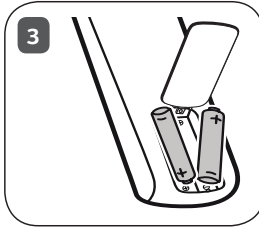
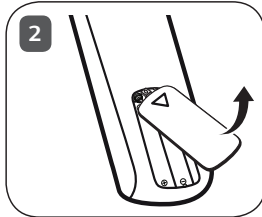
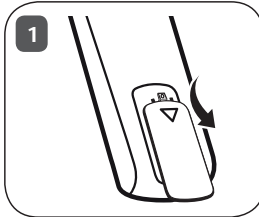
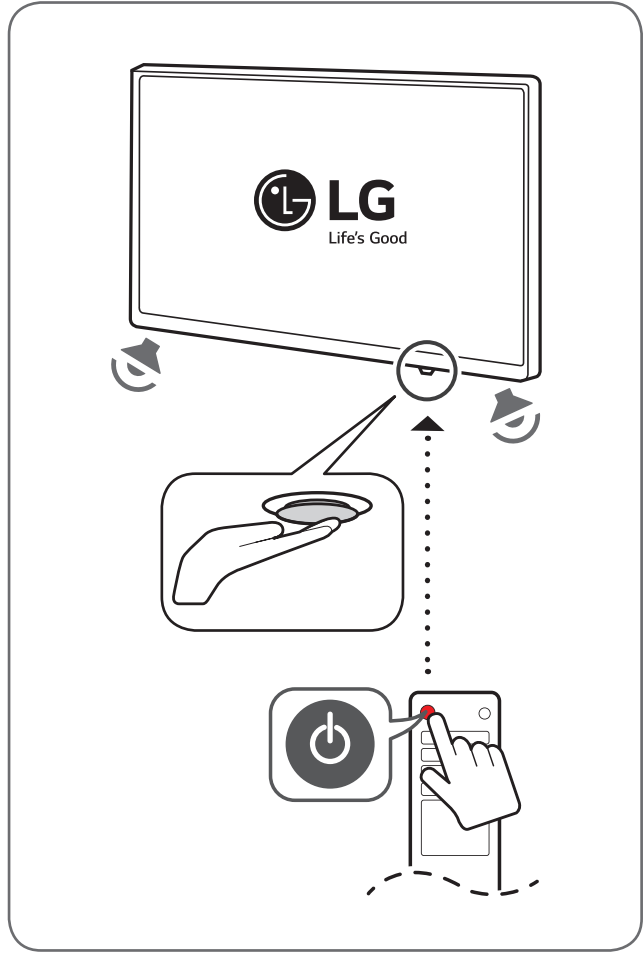
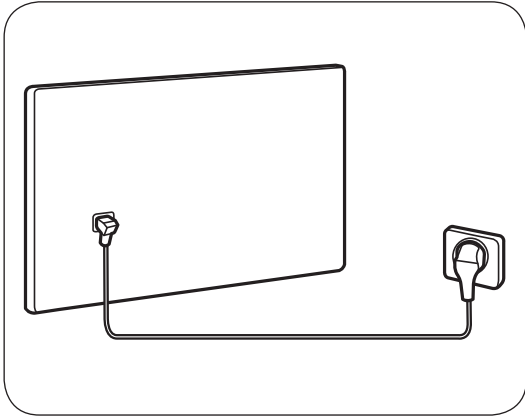

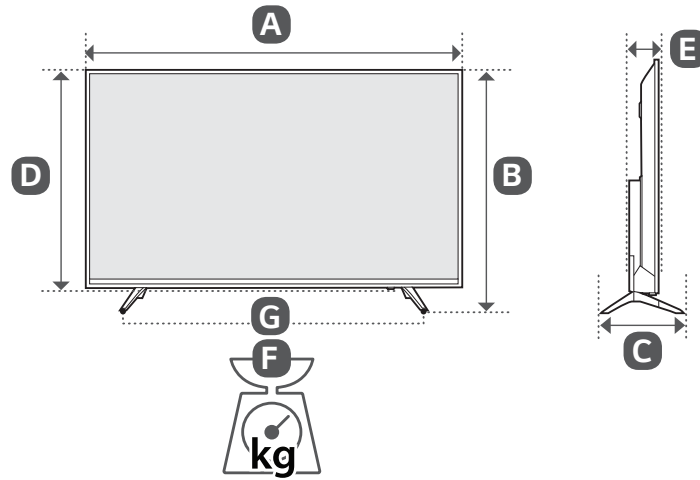

	A (mm)	B (mm)	C (mm)	D (mm)	E (mm)	F (kg)	F - G (kg)
43UJ620V-ZA	975	634	241.4	580	95.9	9.5	9.3
49LJ540V-ZA 49UJ620V-ZA	1104	710	251.1	649	91.4	11.3	11
55LJ540V-ZA 55UJ620V-ZA	1243	787	251.1	730	91.1	14	13.7
65UJ620V-ZA	1467	919	301.3	854	91.4	22.2	21.4
Power requirement					AC 100-240 V ~ 50 / 60 Hz		





* M F L 7 0 2 1 9 9 0 2 *





KORISNIČKI PRIRUČNIK

Bezbednost i informacije

LED TV*

* LG LED televizori su LCD televizori sa LED osvetljenjem.

Pažljivo pročitajte ovo uputstvo pre nego što počnete da koristite uređaj i sačuvajte ga za buduću upotrebu.

www.lg.com

Autorska prava © 2017. LG Electronics Inc. Sva prava zadržana.

Upozorenje! Bezbednosna uputstva



OPREZ
OPASNOST OD STRUJNOG UDARA, NE OTVARAJTE



OPREZ: DA BISTE SMANJILI OPASNOST OD STRUJNOG UDARA, NE SKIDAJTE POKLOPAC (KAO NI POLEĐINU). U UREĐAJU NEMA DELOVA KOJE KORISNIK SAM MOŽE SERVISIRATI. OBRATITE SE KVALIFIKOVANOM SERVISERU.

 Ovaj simbol upozorava korisnika na prisustvo neizolovanog opasnog napona unutar kućišta proizvoda koji može biti dovoljno snažan da predstavlja opasnost od strujnog udara.

 Ovaj simbol upozorava korisnika na pojedina važna uputstva za rukovanje i održavanje (servisiranje) u dokumentaciji koja se isporučuje uz uređaj.

UPOZORENJE: DA BISTE UMANJILI OPASNOST OD POŽARA I STRUJNOG UDARA, NE OSTAVLJAJTE OVAJ PROIZVOD NA KIŠI I NE IZLAŽITE GA VLAZI.



DA BISTE SPREČILI IZBIJANJE POŽARA, UVEK DRŽITE SVEĆE I DRUGE PREDMETE SA OTVORENIM PLAMENOM ŠTO DALJE OD OVOG PROIZVODA.

- Ne postavljajte televizor i daljinski upravljač u sledeća okruženja:
 - Na lokaciju direktno izloženu sunčevim zracima
 - U prostoriju s velikom vlažnošću poput kupatila
 - U blizini bilo kog izvora toplote, poput šporeta i drugih uređaja koji generišu toplotu
 - U blizini kuhinjskih radnih ploča ili ovlaživača gde lako mogu biti izloženi dejstvu pare ili ulja
 - U zonu izloženu kiši ili vetru
 - U blizini posuda s vodom poput vaza
 U suprotnom može doći do požara, strujnog udara, kvara ili deformacije uređaja.
- Ne stavljajte uređaj na mesta na kojima može biti izložen prašini. To može izazvati opasnost od požara.
- Utikač napajanja predstavlja uređaj za isključivanje. Utikač mora uvek ostati u funkcionalnom stanju.

- Ne dodirujte utikač napajanja mokrim rukama. Pored toga, ukoliko je kontakt utikača mokar ili prašnjav, potpuno osušite utikač ili obrišite prašinu. Višak vlažnosti može izazvati smrtonosni strujni udar.
- Osigurajte da kabl za napajanje bude priključen na uzemljenu strujnu instalaciju. (Ovo ne važi za uređaje koji nemaju uzemljenje.) Strujni udar vas može ubiti ili povrediti.
- Dobro pričvrstite kabl za napajanje, jer ukoliko ne pričvrstite dobro kabl za napajanje, može doći do požara.
- Vodite računa da kabl za napajanje ne dođe u dodir sa vrućim predmetima poput grejača. To može izazvati opasnost od požara ili strujnog udara.
- Ne stavljajte teške predmete na uređaj ili kabl za napajanje. U suprotnom može doći do opasnosti od požara ili strujnog udara.
- Savijte antenski kabl na prelazu između unutrašnjeg i spoljnog dela zgrade kako biste sprečili prodor kiše. Voda koja na ovaj način dospe u uređaj može izazvati njegovo oštećenje i strujni udar.
- Prilikom montaže televizora na zid, osigurajte da ga ne instalirate tako da kablovi za napajanje i prenos signala ne vise sa zadnje strane televizora, jer to može dovesti do požara i strujnog udara.
- Ne priključujte preveliki broj električnih uređaja u jednu utičnicu sa više priključaka. U suprotnom može doći do požara usled pregrevanja.
- Nemojte da ispuštate uređaj i pazite da se ne prevrne prilikom priključivanja spoljnih uređaja. U suprotnom može doći do povrede ili oštećenja uređaja.
- Materijal koji upija vlagu iz ambalaže i PVC ambalažu držite dalje od domašaja dece. Materijal koji upija vlagu je štetan ukoliko ga progutate. Ukoliko dođe do njegovog slučajnog gutanja, naterajte pacijenta na povraćanje i odvedite ga u najbližu bolnicu. Pored toga, PVC ambalaža može izazvati gušenje. Držite je dalje od domašaja dece.
- Nemojte da dozvoljavate deci da se penju ili oslanjaju na televizor. U suprotnom može doći do preturanja televizora, što može izazvati ozbiljne povrede.
- Pažljivo odložite stare baterije da biste sprečili decu da ih progutaju. U slučaju da dete proguta baterije, odmah ga odvedite lekaru.
- Ne gurajte metalne predmete/provodnike (poput metalnih štapića/ escajga/odvijača) u priključak kabla za napajanje koji je uključen u zidnu utičnicu. Takođe, ne dodirujte utikač kabla za napajanje odmah nakon što ga isključite iz zidne utičnice. Strujni udar vas može ubiti.

- Ne postavljajte i ne skladištite zapaljive supstance u blizini uređaja. Postoji opasnost od eksplozije ili požara usled nemarnog tretiranja zapaljivih supstanci.
- Nemojte da ispuštate metalne predmete poput novčića, igala za kosu, metalnih štapova, žica ili zapaljive predmete poput papira i šibica u uređaj. Neophodno je obratiti posebnu pažnju na decu. Može doći do strujnog udara, požara ili povrede. Ukoliko u uređaj ispustite strani predmet, izvucite kabl za napajanje i obratite se servisu.
- Ne prskajte uređaj vodom i ne perite ga zapaljivom supstancom (razređivačem ili benzenom). Može doći do požara ili strujnog udara.
- Pazite da uređaj ne bude izložen udarcima, da ništa ne upadne u njega i nemojte da ispuštate predmete na ekran. To može izazvati povrede ili oštećenje uređaja.
- Nikad ne dodirujte uređaj ili antenu tokom udara groma ili olujnog nevremena.
Strujni udar vas može ubiti.
- Nikad ne dodirujte zidnu utičnicu u slučaju curenja gasa, otvorite prozore i provetrite prostoriju. Može doći do požara ili opekotina usled varničenja.
- Nemojte da na svoju ruku rastavljate, popravljate ili modifikujete uređaj. Može doći do požara ili strujnog udara.
Obratite se servisu radi provere, kalibracije ili opravke uređaja.
- Ukoliko nastupi bilo koja od sledećih situacija, odmah isključite uređaj iz električne mreže i obratite se lokalnom servisu.
 - Uređaj je oštećen
 - U uređaj su upali strani predmeti
 - Uređaj je počeo da se dimi ili čudno mirišeOvo može izazvati opasnost od požara ili strujnog udara.
- Ukoliko ne nameravate da koristite uređaj duže vreme, izvucite kabl za napajanje iz njega. Nagomilavanje prašine može izazvati požar, a slabljenje izolacije može dovesti do nastanka curenja struje, strujnog udara ili požara.
- Uređaj ne sme biti izložen kapljicama tečnosti i on ne sme biti poprskan, i na njega se ne smeju stavljati predmeti napunjeni tečnošću, poput vaza.
- Nemojte instalirati proizvod na zid gde može biti izložen dejstvu ulja ili uljne pare. To može dovesti do oštećenja uređaja i njegovog padanja sa postolja.
- Ako u proizvod (npr. AC adapter, kabl za napajanje, TV) dospje voda ili neka druga supstanca, isključite kabl za napajanje i odmah se obratite servisu. U suprotnom, može doći do požara ili strujnog udara.
- Koristite samo AC adapter i kabl za napajanje koje je odobrila kompanija LG Electronics. U suprotnom može doći do požara, strujnog udara, kvara ili deformacije uređaja.
- Nikada nemojte rastavljati AC adapter ili kabl za napajanje. Ovo može izazvati opasnost od požara ili strujnog udara.
- Pažljivo rukujte adapterom kako biste izbegli njegovo izlaganje bilo kakvim spoljašnjim udarcima. Spoljašnji udarci mogu oštetiti adapter.
- Pobrinite se za to da je kabl za napajanje čvrsto povezan sa priključkom za napajanje na televizoru.
- Uređaj instalirajte na mestu koje nije izloženo radio-talasima.
- Između antene i strujnih vodova treba da bude dovoljno mesta kako bi se izbeglo da antena dođe u kontakt sa vodovima, čak i u slučaju da padne. To može dovesti do strujnog udara.
- Nemojte da montirate uređaj na mestima poput nestabilnih polica ili nagnutih površina. Takođe izbegavajte montažu na mestima izloženim vibraciji i mestima koja ne podupiru uređaj u potpunosti. U suprotnom može doći do pada ili prevrtanja uređaja, što može izazvati povrede ili oštećenje uređaja.
- Ukoliko montirate televizor na stalak, neophodno je da preduzmete korake kako biste sprečili njegovo prevrtanje. U suprotnom može doći do preturanja uređaja, što može izazvati povrede.
- Ako nameravate da montirate uređaj na zid, pričvrstite VESA standardni interfejs za montiranje na zid (opciono delovi) na zadnju stranu televizora. Kada televizor montirate pomoću interfejsa za montiranje na zid (opciono delovi), pažljivo ga pričvrstite kako ne bi pao.
- Koristite isključivo dodatke i pribor koje je naveo proizvođač.
- Montažu antene poverite kvalifikovanom serviseru. Postoji opasnost od požara ili strujnog udara.
- Preporučujemo da prilikom gledanja televizije održavate rastojanje od najmanje 2 do 7 dužina dijagonale ekrana. Ukoliko dugo gledate televiziju, vid vam se može zamutiti.
- Koristite samo odgovarajući tip baterije. Postoji opasnost od oštećenja daljinskog upravljača.
- Ne mešajte nove i stare baterije. To može dovesti do pregrevanja novih baterija i njihovog curenja.
- Baterije ne smeju biti izložene previsokoj temperaturi. Npr. držite dalje od direktne sunčeve svetlosti, kamina i grejalica.

- Sunčeva svetlost ili drugi izvor jake svetlosti može ometati signal daljinskog upravljača. U tom slučaju zamračite sobu.
- Prilikom povezivanja spoljnih uređaja poput konzola za video-igre, osigurajte da kablovi za povezivanje budu dovoljno dugački. U suprotnom može doći do pada uređaja, što može izazvati povrede ili oštećenje uređaja.
- Ne uključujte i ne isključujte uređaj postavljanjem utikača u utičnicu, odnosno izvlačenjem utikača iz nje. (Nemojte da koristite utikač umesto prekidača.) To može dovesti do mehaničkog kvara ili strujnog udara.
- Postupite u skladu s uputstvom za montažu datim u nastavku da biste sprečili pregrevanje uređaja.
 - Između uređaja i zida potrebno je da postoji razmak od najmanje 10 cm.
 - Ne postavljajte uređaj na mesto na kome ne postoji ventilacija (npr. na policu ili u ormar).
 - Ne postavljajte uređaj na tepih ili jastuk.
 - Osigurajte da stolnjak ili zavesa ne blokiraju otvor za ventilaciju. U suprotnom, može doći do požara.
- Pazite da ne dodirnete otvore za ventilaciju nakon dužeg gledanja televizije, zato što mogu postati veoma vrući. To ne utiče na rad i performanse uređaja.
- Povremeno pregledajte kabl uređaja i, u slučaju da primetite vidno oštećenje ili habanje, izvucite ga iz utičnice, prekinite sa korišćenjem uređaja i zatražite od ovlašćenog servisera da vam zameni kabl drugim s istom oznakom modela.
- Pazite da na kontakte utikača i utičnicu ne pada prašina. To može izazvati opasnost od požara.
- Zaštitite kabl za napajanje od fizičkih i mehaničkih oštećenja, kao što su uvrtnje, savijanje, pritiskanje, priklještenje vratima i gaženje. Posebno obratite pažnju na utikače, zidne utičnice i mesto na kojem kabl izlazi iz uređaja.
- Ne pritiskajte jako panel rukom ili oštrim predmetima poput eksera, obične ili hemijske olovke i pazite da ga ne izgrebete.
- Izbegavajte da duže vreme držite prste na ekranu. To može dovesti do privremene izobličenosti slike na njemu.
- Sve dok je uređaj priključen na zidnu utičnicu, on nije razdvojen od izvora naizmeničnog napona, bez obzira na to da li ste ga isključili pomoću PREKIDAČA.
- Da biste izvukli kabl iz utičnice, povucite utikač. Ukoliko dođe do prekida žica unutar kabla za napajanje, to može izazvati požar.
- Prilikom premeštanja uređaja obavezno najpre isključite napajanje. Zatim izvucite kabl za napajanje, antenski kabl i sve druge priključene kablove. Može doći do oštećenja televizora ili kabla za napajanje, što može izazvati opasnost od požara ili strujnog udara.
- Imajući u vidu težinu uređaja, njegovo premeštanje ili raspakivanje treba da obave dve osobe. U suprotnom može doći do povrede.
- Sve poslove oko servisiranja uređaja poverite kvalifikovanim osobama. Servisiranje je neophodno ukoliko je uređaj na bilo koji način, npr. ukoliko je kabl za napajanje ili utikač oštećen, ukoliko je na uređaj prosuta tečnost ili su u njega upali neki predmeti, ukoliko je bio izložen kiši ili vlazi, kao i ukoliko ne funkcioniše ispravno ili je ispušten.
- Nemojte da koristite visokonaponske električne uređaje blizu televizora (npr. električnu mlatilicu za komarce). To može dovesti do kvara uređaja.
- Prilikom čišćenja uređaja i njegovih delova, najpre isključite napajanje, a zatim ga obrišite mekom krpom. Preteran pritisak može dovesti do ogrebotina ili gubitka boje. Nemojte da prskate uređaj vodom i ne brišite ga vlažnom krpom. Ni u kom slučaju nemojte da koristite sredstva za čišćenje stakla, osveživače vazduha, insekticide, maziva, vosak (za automobile ili industrijski), abrazive, razređivače, benzen, alkohol itd., jer može doći do oštećenja proizvoda i ekrana. U suprotnom, može doći do požara, strujnog udara ili oštećenja uređaja (izobličenja, korozije ili pucanja).

Priprema

- Ako se televizor prvi put uključi posle isporučivanja iz fabrike, inicijalizacija televizora može trajati nekoliko minuta. (U zavisnosti od modela)
- Vaš uređaj može izgledati drugačije od uređaja prikazanog na slici.
- OSD (ekranski meni) vašeg televizora se može neznatno razlikovati od onog koji je prikazan u ovom priručniku.
- Opcije i meniji koji su na raspolaganju mogu da se razlikuju u zavisnosti od vrste ulaznog signala i modela uređaja koji koristite.
- Ovom televizoru mogu biti dodate nove funkcije u budućnosti.
- Pribor koji se isporučuje uz uređaj može se razlikovati u zavisnosti od modela.
- Specifikacija uređaja i sadržaj ovog priručnika se promeni bez prethodne najave zbog unapređenja funkcija uređaja.
- Za optimalno povezivanje potrebno je da HDMI kablovi i USB uređaji imaju otvore čija je debljina manja od 10 mm, a širina manja od 18 mm. Ako se USB kabl ili USB memorijski uređaj ne može umetnuti u USB priključak televizora, upotrebite produžni kabl koji podržava USB 2.0.

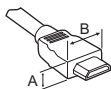

* $A \leq 10 \text{ mm}$

* $B \leq 18 \text{ mm}$

- Koristite certifikovani kabl sa HDMI logotipom.
- Ako ne koristite certifikovani kabl, slika se možda neće prikazivati na ekranu ili može doći do greške u vezi. (Preporučene vrste HDMI kablova)
 - High-Speed HDMI®/TM kabl (3 m ili kraći)
 - High-Speed HDMI®/TM kabl sa Ethernetom (3 m ili kraći)



- Radi vaše bezbednosti i dužeg radnog veka uređaja, nemojte koristiti pribor koji nije odobren.
- Sva oštećenja i povrede koji nastanu zbog upotrebe pribora koji nije odobren nisu pokrivena garancijom.
- Pojedini modeli se isporučuju s tankom folijom pričvršćenom za ekran, ovu foliju ne smete da uklanjate.
- Kada pričvršćujete postolje, postavite televizor na mekanu ravnu površinu tako da ekran bude okrenut nadole kako biste ga zaštitili od ogrebotina.
- Vodite računa da zavrtnji budu ispravno umetnuti i dobro pričvršćeni. (Ako nisu dovoljno jako pričvršćeni, televizor može da se nagne prema napred nakon montaže.) Nemojte prejako da pritezete zavrtnje; u suprotnom, zavrtnji se mogu oštetiti i biti nepravilno pritegnuti.
- Proverite da li ste iscedili višak vode ili sredstva za čišćenje sa krpe.
- Nemojte prskati vodu ili sredstvo za čišćenje direktno na ekran televizora.
- Vodite računa da naprskate samo onoliko vode ili sredstva za čišćenje koliko je dovoljno na suhu krpu za brisanje ekrana.
- Priilikom čišćenja uređaja vodite računa o tome da u prostor između gornje, leve i desne strane panela i vodice panela ne dospe nikakva tečnost ili strani predmeti. (U zavisnosti od modela)

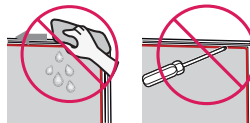

Opcioni dodaci

Stavke koje se zasebno kupuju mogu biti promenjene ili izmenjene bez prethodne najave radi poboljšanja kvaliteta. Ukoliko želite da ih kupite, obratite se distributeru. Ovi uređaji predviđeni su za rad samo sa pojedinim modelima.

Naziv i dizajn modela mogu da budu izmenjeni u zavisnosti od nadogradnje za funkcije proizvoda, uslova rada i smernica proizvođača.

AN-MR650A

Magični daljinski upravljač

Podizanje i premeštanje televizora

Pre nego što započnete premeštanje ili podizanje televizora, pročitajte tekst u nastavku kako biste sprečili ogrebotine ili oštećenja televizora i obezbedili bezbedan transport bez obzira na tip i veličinu televizora.

- Preporučuje se da televizor premeštate u kutiji ili ambalaži u kojoj je isporučen.
- Pre premeštanja ili podizanja televizora, izvucite kabl za napajanje i sve kablove.
- Televizor držite tako da ekran bude okrenut od vas kako biste izbegli oštećenja.



- Čvrsto držite gornji i donji deo okvira televizora. Vodite računa da ne držite providni deo, zvučnik ili rešetku zvučnika.

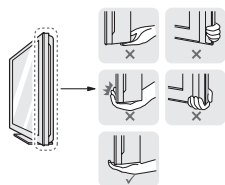

- Transport velikog televizora treba da obavljaju najmanje 2 osobe.
- U slučaju ručnog transporta, televizor držite na način prikazan na sledećoj slici.



- Prilikom transporta televizor ne izlažite udarcima ili prejakim vibracijama.
- Prilikom transporta televizor držite uspravno, nikad ga ne okrećite na bok i ne naginjite ga nalevo ili nadesno.
- Ne pritiskajte postolje okvira jer bi se uvijanjem mogao oštetiti ekran.
- Kada rukujete televizorom, vodite računa da ne oštetite izbočenu dugmad.



- Ne dodirujte ekran, jer ga možete oštetiti.
- Nemojte premeštati televizor tako što ćete ga držati za vezice za kablove, jer one mogu da se pokidaju, pa može doći do povređivanja i oštećenja televizora.

Korišćenje dugmeta

Možete jednostavno upravljati funkcijama TV-a pomoću dugmeta.

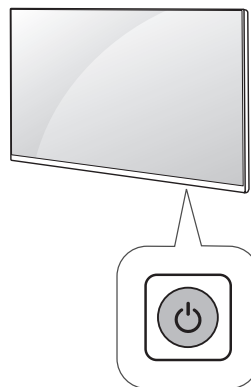

Osnovne funkcije







Uključivanje (Pritisnite)
Isključivanje¹ (Pritisnite i zadržite)
Upravljanje menijem (Pritisnite²)
Izbor menija (Pritisnite i zadržite³)

- 1 Zatvorice se sve aplikacije koje su bile pokrenute, i zaustaviće se sva snimanja koja su u toku.
- 2 Kratko pritisnite dugme dok je televizor uključen da biste se kretali kroz meni.
- 3 Funkciju možete koristiti kada pristupite meniju za upravljanje.

Podešavanje menija

Kada je TV uključen, pritisnite jednom dugme . Stavke menija možete podešavati pomoću dugmeta.

	Isključite napajanje.
	Promena ulaznog signala.
	Kretanje kroz snimljene emisije.
	Podešavanje jačine zvuka.

Montiranje na sto

- 1 Podignite i postavite u uspravan položaj na stolu.
 - Ostavite prostor od najmanje 10 cm od zida zbog odgovarajuće ventilacije.

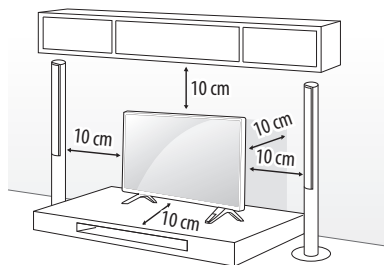

- 2 Povežite kabl za napajanje u zidnu utičnicu.



- Ne postavljajte televizor blizu izvora toplote niti na njih, jer to može dovesti do požara i drugih oštećenja.
- Nemojte nanositi strane supstance (ulja, maziva itd.) na delove sa zavrtnjima prilikom sklapanja proizvoda. (U suprotnom, možete oštetiti proizvod.)

Pričvršćivanje televizora na zid

(Ova funkcija nije dostupna za sve modele.)

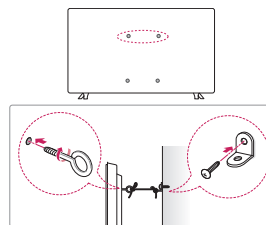

- 1 Umetnite i pričvrstite zavrtnje s ušicom ili nosače televizora i zavrtnje na zadnjoj strani televizora.
 - Ukoliko se na mestu zavrtnja s ušicom nalaze obični zavrtnji, uklonite ih.
- 2 Montirajte nosač na zid i pričvrstite ga zavrtnjima. Poklopite zavrtnje s ušicama na zadnjoj strani televizora sa mestom na kojem se nalazi zidni nosač.
- 3 Jakim kanapom čvrsto povežite zavrtnje sa ušicama i zidni nosač. Obezbedite da kanap bude u vodoravnom položaju.



- Ne dozvolite da se deca penju ili vešaju o televizor.

- Koristite platformu ili komodu koja je dovoljno jaka i velika da bezbedno može da nosi televizor.
- Nosači, šrafovi i konopac nisu isporučeni u paketu. Dodatni pribor možete nabaviti kod lokalnog distributera.

Montiranje na zid

Pažljivo postavite opcioni zidni nosač na zadnju stranu televizora i montirajte ga na čvrst zid pod pravim uglom u odnosu na pod. Ukoliko želite da montirate televizor na zid od nekog drugog građevinskog materijala, obratite se kvalifikovanim osobama. LG preporučuje da montiranje na zid obavi kvalifikovani profesionalni montažer. LG zidni nosač se lako pomera sa povezanim kablovima. Preporučujemo da koristite LG zidni nosač. Kada ne koristite LG zidni nosač, koristite zidni nosač koji čvrsto drži uređaj na zidu i pruža dovoljno prostora za povezivanje spoljnih uređaja. Preporučuje se da povežete sve kablove pre nego što pričvrstite zidni nosač.

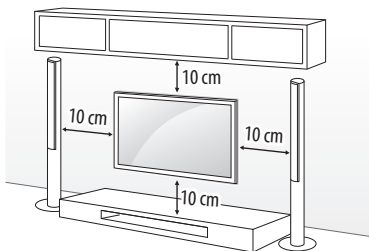

Koristite zavrtnje i zidne nosače koji zadovoljavaju VESA standard. Standardne dimenzije kompleta za montažu na zid date su u sledećoj tabeli.

Opcioni dodaci (Nosač za montiranje na zid)

Modeli	43/49UJ62**	55/65UJ62**
VESA (A x B) (mm)	200 x 200	300 x 200
Standardni zavrtnj	M6	M6
Broj zavrtnja	4	4
Zidni nosač	LSW240B MSW240	OTW420B

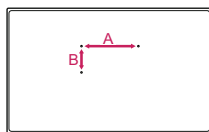

- Pre montiranja televizora na zidni nosač, skinite postolje tako što ćete pratiti uputstva za montažu postolja obrnutim redosledom.

- Prilikom pričvršćivanja LG zidnog nosača na televizor, nemojte koristiti odstoynike za montiranje na zid koje ste dobili uz LG zidni nosač. Koristite unutrašnje odstoynike za montiranje na zid koje ste dobili uz televizor. (Samo za modele 43/49UJ62**)

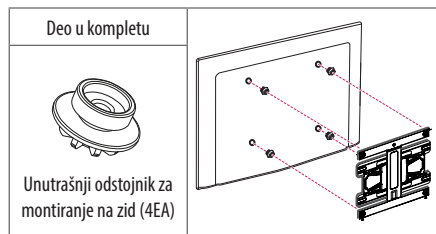

Deo u kompletu

Unutrašnji odstoynik za montiranje na zid (4EA)

Priključci (obaveštenja)

Povežite različite spoljne uređaje sa televizorom i aktivirajte odgovarajući ulazni režim da biste izabrali željeni spoljni uređaj. Da biste dobili više informacija o povezivanju spoljnih uređaja, pogledajte priručnik koji se isporučuje sa svakim uređajem.

Podržani su sledeći spoljni uređaji: HD risiveri, DVD plejeri, videorekorderi, ZVUK sistemi, USB memorije, računar, igračke konzole i drugi spoljni uređaji.

- Povezivanje spoljnih uređaja može se razlikovati u zavisnosti od modela.
- Povežite spoljne uređaje sa televizorom bez obzira na redosled TV priključaka.
- Pre snimanja TV programa na DVD rikorderu ili videorekorderu proverite da li je ulazni kabl TV signala povezan na televizor preko DVD rikordera ili videorekordera. Da biste dobili više informacija o snimanju, pogledajte priručnik koji se isporučuje sa svakim uređajem.
- Uputstvo za upotrebu potražite u priručniku spoljnog uređaja.
- Ako povezujete igračku konzolu sa televizorom, koristite kabl koji se isporučuje uz igračku konzolu.
- U PC režimu može se pojaviti šum koji potiče od rezolucije, vertikalnog šablona, kontrasta ili osvetljenosti. Ako se javi šum, promenite rezoluciju signala na računaru, promenite brzinu osvežavanja ili podesite osvetljenost i kontrast u meniju SLIKA sve dok slika ne postane jasna.
- U zavisnosti od grafičke kartice, pojedine postavke rezolucije možda neće ispravno raditi u PC režimu.
- Ako se ULTRA HD sadržaj reprodukuje na računaru, video ili zvuk mogu povremeno da se prekidaju u zavisnosti od performansi računara. (U zavisnosti od modela)
- Prilikom povezivanja LAN kabla, preporučuje se da koristite CAT 7 kabl.

Priključivanje antene

Povežite televizor na zidni antenski priključak pomoću RF kabla (75 Ω).

- Ukoliko imate više od dva televizora, upotrebite skretnicu antenskog signala.
- Ako je slika lošeg kvaliteta, instalirajte pojačavač signala da biste postigli bolji kvalitet slike.
- Ako je slika lošeg kvaliteta dok je povezana antena, usmerite antenu u odgovarajućem smeru.
- Antenski kabl i pojačavač se ne isporučuju uz uređaj.
- Podržani DTV standardi zvuka: MPEG, Dolby Digital, Dolby Digital Plus, HE-AAC
- Na lokacijama na kojima nije podržano emitovanje ULTRA HD kanala, televizor ne može direktno da prima ULTRA HD kanale. (U zavisnosti od modela)

Priključivanje satelitske antene

(Samo za modele koji podržavaju satelitsku antenu)

Povežite televizor sa satelitskom antenom pomoću priključka za satelitsku antenu i RF kabla za satelitsku antenu (75 Ω).

Povezivanje sa CI modulom

(U zavisnosti od modela)

Omogućava prikazivanje kodiranih sadržaja (usluga koje se plaćaju) u režimu digitalne televizije.

- Proverite da li je CI modul pravilno umetnut u PCMCIA otvor za karticu. Ako modul nije pravilno postavljen, to može da ošteti televizor i otvor za PCMCIA karticu.
- Ako TV ne prikazuje video i audio signale kad je CI+ CAM povezan, obratite se operateru zemaljskog/kablovskog/satelitskog servisa.

USB povezivanje

Neki USB razvodnici možda neće funkcionisati. Ako USB uređaj koji je povezan pomoću USB razvodnika nije prepoznat, direktno ga priključite na USB priključak na televizoru.

Ostale veze

Povežite spoljni uređaj sa televizorom. Za najbolji kvalitet slike i zvuka povežite spoljni uređaj sa televizorom pomoću HDMI kabla. Zaseban kabl se ne dobija u kompletu.

-  →  →  → **Opšte** → **HDMI ULTRA HD Deep Colour**
 - Uključeno: Podržani format 4K pri 50/60 Hz (4:4:4, 4:2:2, 4:2:0)
 - Isključeno: Podržani format 4K pri 50/60 Hz 8 bit (4:2:0)
- Ako uređaj povezan na Ulaz takođe podržava tehnologiju ULTRA HD Deep Colour, vaša slika može biti jasnija. Međutim, ako je uređaj ne podržava, možda neće raditi ispravno. U tom slučaju, povežite uređaj na drugi HDMI priključak Isključeno podešavanje za tehnologiju **HDMI ULTRA HD Deep Colour** na televizoru.
- Podržani HDMI format zvuka :
 - DTS (44,1 kHz, 48 kHz),
 - Dolby Digital / Dolby Digital Plus (32 kHz, 44,1 kHz, 48 kHz),
 - PCM (32 kHz, 44,1 kHz, 48 kHz, 96 kHz, 192 kHz)
 (U zavisnosti od modela)

Daljinski upravljač

(Neka dugmad i usluge možda neće biti dostupne u zavisnosti od modela ili regija.)

Opisi u ovom priručniku usklađeni su sa dugmadima na daljinskom upravljaču. Pažljivo pročitajte ovaj priručnik i pravilno koristite televizor.

Da biste zamenili baterije, otvorite poklopac odeljka s baterijama, zamenite baterije (1,5V AAA) tako da polovi (+) i (-) odgovaraju oznaci u odeljku, a zatim zatvorite poklopac odeljka za baterije. Da biste uklonili baterije, obavite korake za stavljanje obrnutim redosledom.

Usmerite daljinski upravljač prema senzoru za daljinski upravljač na televizoru.

*** Za korišćenje ovog dugmeta, pritisnite i držite duže od 3 sekunde.**

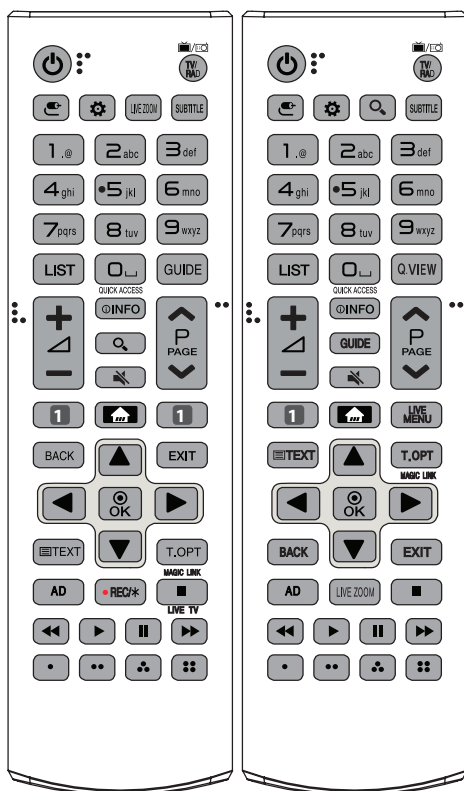

⏻ (NAPAJANJE) Uključivanje ili isključivanje televizora.

TV/RAD Izbor radija, TV i DTV programa.

📶 (ULAZ) Menjanje ulaznog signala.

⚙️ (Q Postavke) Otvaranje brzih postavki.

LIVE ZOOM Zumiranjem izabrane oblasti, možete da je gledate preko celog ekrana.

SUBTITLE Aktiviranje titla na jeziku koji ste podesili u digitalnom režimu.

Numerička tastatura Unos brojeva.

Dugmad sa slovima Unos slova.

LIST Pristupanje listi sačuvanih kanala ili programa.

⏪ (Razmak) Pritiska razmak na tastaturi na ekranu.

GUIDE Prikazivanje programskog vodiča.

QUICK ACCESS * Možete da pristupite aplikaciji ili usluzi Live TV pomoću numeričke dugmadi koja odgovara pojedinim funkcijama.

+/- Podešavanje jačine zvuka.

ⓘ (INFO) Prikazuje informacije o trenutnom programu i ekranu.

🔍 (PRETRAGA) Pretražite sadržaj poput televizijskih programa, filmova i drugih video zapisa ili pretražite web tako što ćete uneti termine za pretragu u polje za pretragu.

🔇 (BEZ ZVUKA) Isključivanje svih zvukova.

- Pritiskom i držanjem dugmeta možete pristupiti meniju **Pristup**.

⏮ P ⏭ Kretanje kroz snimljene emisije.

⏮ PAGE ⏭ Premeštanje na prethodni ili naredni ekran.

📌 Dugmad za usluge striminga Povezivanje sa uslugom striminga video zapisa.

🏠 (POČETNI MENI) Pristup početnom meniju.

- Pritiskom i držanjem dugmeta prikazuje se istorija.

BACK Vraćanje na prethodni nivo.

EXIT Brisanje prikaza na ekranu i povratak na gledanje TV-a.

Dugmad za navigaciju (gore/dole/levo/desno) Kretanje kroz menije ili opcije.

Ⓞ OK Izbor menija ili opcija i potvrđivanje unosa.

Dugmad za teletekst (≡ TEXT, T.OPT) Ova dugmad se koristi za teletekst.

MAGIC LINK * mogućava sadržaj koji je povezan sa programom koji trenutno gledate.

AD Audio opis će biti omogućen.

• **REC/*** Započinjanje snimanja i prikazivanje menija za snimanje.

(Samo za modele koji podržavaju funkciju Time Machine^{Ready})

LIVE TV Povratak na TV UŽIVO.

Q.VIEW Pristupanje brzim menijima.

LIVE MENU Prikazivanje lista Kanali i Preporučeno.

Kontrolna dugmad (⏮, ⏪, ⏩, ⏭) Upravljanje multimedijalnim sadržajem.

⏮ ⏪ ⏩ ⏭ Služe za pristup specijalnim funkcijama u nekim menijima.

Licence

Podržane licence se mogu razlikovati u zavisnosti od modela. Više informacija o licencama potražite na lokaciji www.lg.com.

 DOLBY AUDIO™

 HIGH-DEFINITION MULTIMEDIA INTERFACE

 DTS-HD®

Napomena o softveru sa otvorenim kodom

Da biste dobili izvorni kod pod GPL, LGPL, MPL i drugim licencama otvorenog izvornog koda koje su sadržane u ovom proizvodu, posetite <http://opensource.lge.com>.

Pored izvornog koda, možete da preuzmete i sve navedene uslove licence, odricanja od garancije i obaveštenja o autorskim pravima.

Kompanija LG Electronics takođe pruža mogućnost slanja izvornog koda na CD-ROM-u, pod uslovom da pokrijete te troškove (koji obuhvataju cenu medija i troškove slanja i isporuke), za šta je neophodno da pošaljete zahtev kompaniji LG Electronics na e-adresu: opensource@lge.com. Ova ponuda važi tri (3) godine od datuma kupovine proizvoda.

Konfiguracija spoljašnjeg kontrolnog uređaja

Informacije o spoljašnjem kontrolnom uređaju potražite na www.lg.com.

Rešavanje problema

Nije moguće upravljati televizorom pomoću daljinskog upravljača.

- Proverite senzor za daljinski upravljač na televizoru, a zatim pokušajte opet.
- Proverite da li ima prepreka između televizora i daljinskog upravljača.
- Proverite da li baterije rade i da li su pravilno postavljene (+ na ⊕, - na ⊖).

Nema slike i zvuka.

- Proverite je li uređaj uključen.
- Proverite da li je kabl za napajanje povezan u zidnu utičnicu.
- Proverite da li postoji problem u zidnoj utičnici povezivanjem drugih uređaja.

Televizor se iznenada isključuje.

- Proverite postavke napajanja. Moguće je da je došlo do prekida u napajanju.
- Proverite da li je funkcija **Tajmer za spavanje / Tajmer za isključivanje** aktivirana u postavkama menija **Tajmeri**.
- Proverite da li je funkcija **Automatsko isključivanje** aktivirana u **Opšte** ⇒ **Eko režim** postavkama. (U zavisnosti od modela)
- Ako nema signala na uključenom televizoru, televizor će se automatski isključiti nakon 15 minuta neaktivnosti.

Kada televizor povežete sa računarnom (HDMI), prikazaće se poruka „**Nema signala**“ ili „**Neispravan format**“.

- Uključite/isključite televizor pomoću daljinskog upravljača.
- Ponovo povežite HDMI kabl.
- Kada uključite televizor, ponovo pokrenite računar.

Nenormalan prikaz

- Ukoliko je uređaj hladan na dodir, prilikom uključanja može doći do malog „treperenja“. Ovo je uobičajena pojava i ne znači da je uređaj u bilo kom smislu neispravan.
- Ovaj ekran je unapređen proizvod koji sadrži milione piksela. Na panelu možete da uočite sićušne crne tačke i/ili svetle tačke (crvene, plave ili zelene) veličine 1 ppm. One ne predstavljaju kvar i ne utiču na funkcionalnost i pouzdanost uređaja. Ovaj fenomen se pojavljuje i kod uređaja drugih proizvođača i ne podleže pravu na zamenu ili povraćaj novca.
- Možda ćete uočiti različito osvetljenje i boju panela u zavisnosti od mesta posmatranja (levo/desno/gore/dole). Ovaj fenomen je posledica karakteristika samog panela. On nije povezan sa funkcionalnošću uređaja i ne predstavlja kvar.
- Dugotrajno prikazivanje statične slike može dovesti do zadržavanja slike. Izbegavajte duže prikazivanje nepokretne slike na ekranu televizora.
- Proizvod se u svom okruženju zbog statičkog elektriciteta može ponovo pokrenuti i vratiti na glavni OSD interfejs, interfejs USB plejera ili na prethodni režim izvora. Nastavite da koristite televizor kao i do sada.

Zvuci koje uređaj stvara

- „Krckanje“: Zvuk krckanja do kojeg dolazi prilikom gledanja ili isključivanja televizora nastaje usled skupljanja plastike usled dejstva toplote i vlage. Ovaj zvuk je uobičajen za uređaje kod kojih je termička deformacija neophodna.
- Šum električnih kola/zujanje panela: Prekidačko kolo velike brzine koje obezbeđuje jaku struju neophodnu za rad uređaja generiše šum niskog nivoa. Ovaj šum se razlikuje od uređaja do uređaja. On ne utiče na rad i performanse uređaja.

Specifikacije

Specifikacije bežičnog modula

- Budući da se kanali iz opsega razlikuju u zavisnosti od države, korisnik ne može da izmeni ili prilagodi radnu frekvenciju. Ovaj uređaj je konfigurisan prema tabeli regionalnih frekvencija.
- Zbog bezbednosti korisnika, tokom montaže i rada uređaj treba da se nalazi najmanje 20 cm od korisnika.

Specifikacije bežičnog modula (LGSBWAC72)	
Bežični LAN (IEEE 802.11a/b/g/n/ac)	
Frekvencijski opseg	Izlazna snaga (maksimalna)
2.400 do 2.483,5 MHz	14 dBm
5.150 do 5.725 MHz	16,5 dBm
5.725 do 5.850 MHz (Za države izvan EU)	11,5 dBm
Bluetooth	
Frekvencijski opseg	Izlazna snaga (maksimalna)
2.400 do 2.483,5 MHz	8,5 dBm

* "IEEE 802.11ac" nije dostupan u svim državama.

CI modul (Š x V x D)		100,0 mm x 55,0 mm x 5,0 mm
Uslovi okoline	Radna temperatura	od 0 °C do 40 °C
	Radna relativna vlažnost	Manja od 80 %
	Temperatura za skladištenje	od -20 °C do 60 °C
	Relativna vlažnost skladištenja	Manja od 85 %

(Zavisno od zemlje)

	Digitalna televizija			Analogna televizija
Televizijski sistem	DVB-T DVB-T2 DVB-C DVB-S/S2			PAL/SECAM, B/G, D/K, I SECAM L
Pokrivenost kanala (Opseg)	DVB-S/S2	DVB-C	DVB-T/T2	46 do 862 MHz
	950 do 2.150 MHz	46 do 890 MHz	VHF III: 174 do 230 MHz UHF IV: 470 do 606 MHz UHF V: 606 do 862 MHz S opseg II: 230 do 300 MHz S opseg III: 300 do 470 MHz	
Maksimalni broj programa koji se mogu sačuvati	6.000	2.000		
Induktivni otpor spoljne antene	75 Ω			



KORISNIČKI PRIRUČNIK

KONFIGURACIJA SPOLJAŠNJEG KONTROLNOG UREĐAJA

Pažljivo pročitajte ovo uputstvo pre nego što počnete da koristite uređaj i sačuvajte ga za buduću upotrebu.

KODOVI ZA TASTERE

- Ova funkcija nije dostupna za sve modele.

Kôd (heksadecimalni)	Funkcija	Napomena	Kôd (heksadecimalni)	Funkcija	Napomena
00	CH +, PR +	Dugme na dalj. upr.	53	List (Lista)	Dugme na dalj. upr.
01	CH -, PR -	Dugme na dalj. upr.	5B	Exit (Izlaz)	Dugme na dalj. upr.
02	Volume + (Jačina zvuka +)	Dugme na dalj. upr.	60	PP(AD)	Dugme na dalj. upr.
03	Volume - (Jačina zvuka -)	Dugme na dalj. upr.	61	Plavo	Dugme na dalj. upr.
06	> (taster sa strelicom / taster nadesno)	Dugme na dalj. upr.	63	Žuto	Dugme na dalj. upr.
07	< (taster sa strelicom / taster nalevo)	Dugme na dalj. upr.	71	Zeleno	Dugme na dalj. upr.
08	Power (Napajanje)	Dugme na dalj. upr.	72	Crveno	Dugme na dalj. upr.
09	Mute (Bez zvuka)	Dugme na dalj. upr.	79	Ratio / Aspect Ratio (Format / format slike)	Dugme na dalj. upr.
0B	Input (Ulaz)	Dugme na dalj. upr.	91	AD (Audio opis)	Dugme na dalj. upr.
0E	SLEEP (Spavanje)	Dugme na dalj. upr.	7A	User Guide (Korisničko uputstvo)	Dugme na dalj. upr.
0F	TV, TV/RAD	Dugme na dalj. upr.	7C	Smart Home (Pametni početni ekran)	Dugme na dalj. upr.
10 - 19	* Numerički tasteri 0 - 9	Dugme na dalj. upr.	7E	SIMPLINK	Dugme na dalj. upr.
1A	Q.View / Flashback (Brzi prikaz / flešbek)	Dugme na dalj. upr.	8E	▶▶ (Premotavanje unapred)	Dugme na dalj. upr.
1E	FAV (Omiljeni kanal)	Dugme na dalj. upr.	8F	◀◀ (Premotavanje unazad)	Dugme na dalj. upr.
20	Text (Teletekst)	Dugme na dalj. upr.	AA	Info (Informacije)	Dugme na dalj. upr.
21	T. Opt (Opcija teleteksta)	Dugme na dalj. upr.	AB	Program Guide (Vodič za programe)	Dugme na dalj. upr.
28	BACK (Nazad)	Dugme na dalj. upr.	B0	▶ (Reprodukuj)	Dugme na dalj. upr.
30	AV (Audio / Video) režim	Dugme na dalj. upr.	B1	■ (Zaustavi / Lista datoteka)	Dugme na dalj. upr.
39	Caption/Subtitle (Titl)	Dugme na dalj. upr.	BA	(Zamrzavanje / spora reprodukcija / pauziranje)	Dugme na dalj. upr.
40	∧ (taster sa strelicom / taster nalevo)	Dugme na dalj. upr.	BB	Soccer (Fudbal)	Dugme na dalj. upr.
41	V (taster sa strelicom / kursor nadole)	Dugme na dalj. upr.	BD	● (SNIMANJE)	Dugme na dalj. upr.
42	My Apps (Moje aplikacije)	Dugme na dalj. upr.	DC	3D	Dugme na dalj. upr.
43	Menu / Settings (Meni / postavke)	Dugme na dalj. upr.	99	Automatska konfiguracija	Dugme na dalj. upr.
44	OK / Enter	Dugme na dalj. upr.	9F	App / *	Dugme na dalj. upr.
45	Q.Menu (Brzi meni)	Dugme na dalj. upr.	9B	TV/PC	Dugme na dalj. upr.
4C	List (Lista), - (samo ATSC)	Dugme na dalj. upr.			

* Kôd za taster 4C (0x4C) dostupan je za modele ATSC/ISDB koji koriste primarni/sekundarni kanal. (za Južnu Koreju, Japan, Severnu Ameriku i Južnu Ameriku osim Kolumbije)

KONFIGURACIJA SPOLJAŠNJEG KONTROLNOG UREĐAJA

- Vaš uređaj može izgledati drugačije od uređaja prikazanog na slici.

Povežite USB adapter za serijsku vezu/ulazni priključak RS-232C sa spoljnim kontrolnim uređajem (kao što je računar ili A/V kontrolni sistem) da biste eksterno upravljali funkcijama televizora.

Napomena: Tip kontrolnog porta na televizoru može da se razlikuje između serija modela.

- * Imajte u vidu da ovaj način povezivanja nije podržan na svim modelima.
- * Kabl se ne dobija u kompletu.

USB adapter za serijsku vezu sa USB kablom

USB priključak

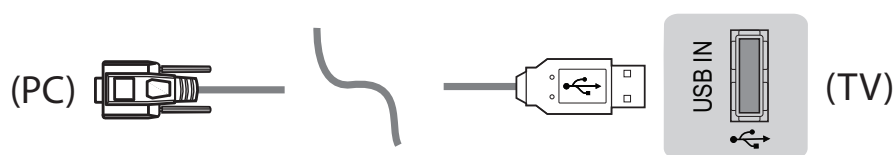

- LGTV podržava PL2303 USB adapter za serijsku vezu u čipu (ID proizvođača: 0x0557, ID proizvoda: 0x2008) koji kompanija LG ne proizvodi i ne obezbeđuje.
- Može se nabaviti u prodavnicama računara koje drže pribor za profesionalce iz IT podrške.

RS-232C sa RS232C kablom

Tip DE9 (D-Sub 9-pinski)

- Potrebno je da nabavite RS-232C (tip DE9, D-Sub 9-pinski žensko-ženski)-RS-232C kabl za povezivanje računara i televizora, kao što je navedeno u uputstvima.



Interfejs za povezivanje može da se razlikuje od vašeg televizora.

Telefonski priključak

- Treba da kupite kabl koji sa jedne strane ima telefonski priključak, a sa druge RS-232 konektor – ovaj kabl služi za povezivanje računara i televizora, što je navedeno u priručniku.
- * Kod drugih modela za povezivanje upotrebite USB priključak.
- * Interfejs za povezivanje može da se razlikuje od vašeg televizora.

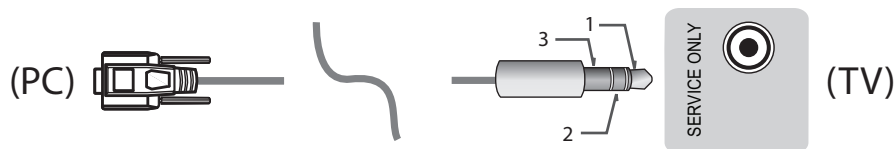

- ili

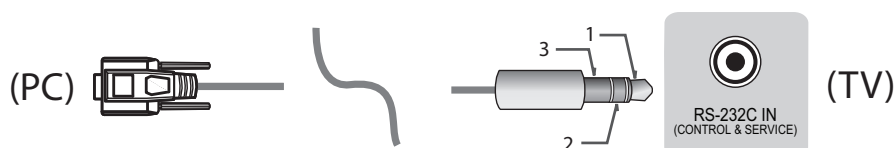

Računar klijenta

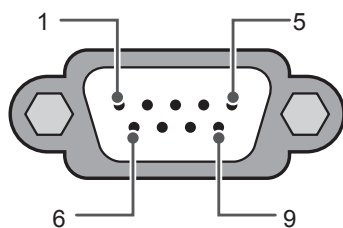
RS-232C
(Serijski port)

RS-232C konfiguracije

Konfiguracije sa 3 žice (nestandardno)

	Računar	TV	
RXD	2	2	TXD
TXD	3	1	RXD
GND	5	3	GND
ILI			
RXD	3	2	TXD
TXD	2	1	RXD
GND	5	3	GND
	D-Sub 9	Telefon	

SET ID

Za postavljanje ID-a uređaja, pogledajte „**Stvarno mapiranje podataka**“ na str.6

1. Pritisnite dugme **PODEŠAVANJA** da biste pristupili glavnim menijima.
2. Pritisnite dugmad za navigaciju da biste došli do stavke (*Opšte → **O ovom TV-u** ili **OPCIJA**, a zatim pritisnite dugme **U redu**.
3. Pritisnite dugmad za navigaciju da biste došli do opcije **Podesi ID**, a zatim pritisnite dugme **U redu**.
4. Krećite se nalevo ili nadesno da biste podesili ID, a zatim izaberite opciju **ZATVORI**. Opseg podešavanja je 1-99.
5. Kada završite, pritisnite dugme **IZLAZ**.

* (U zavisnosti od modela)

Parametri komunikacije

- Brzina prenosa: 9600 bps (UART)
- Dužina podataka: 8 bita
- Parnost: Nema
- Stop bit: 1 bit
- Kôd komunikacije: ASCII kôd
- Koristite ukršteni kabl.

Referentna lista komandi

(U zavisnosti od modela)

	KOMANDA1	KOMANDA2	PODATAK (heksadecimalni)		KOMANDA1	KOMANDA2	PODATAK (heksadecimalni)
01. Uključivanje*	k	a	00 do 01	15. Balans	k	t	00 do 64
02. Odnos stranica slike	k	c	(str.7)	16. Temperatura boje	x	u	00 do 64
03. Screen Mute (Isključivanje slike)	k	d	(str.7)	17. ISM metoda (samo za plazma TV)	j	pj	(str.8)
04. Volume Mute (Isključivanje zvuka)	k	e	00 do 01	18. Ekvalizator	j	v	(str.8)
05. Kontrola jačine zvuka	k	f	00 do 64	19. Ušteda energije	j	q	00 do 05
06. Kontrast	k	g	00 do 64	20. Komanda za podešavanje	m	a	(p.9)
07. Osvetljenje	k	h	00 do 64	21. Dodaj/ izbriši (preskoči) kanal (program)	m	b	00 do 01
08. Boja	k	i	00 do 64	22. Taster	m	c	KODOVI za tastere
09. Nijansa	k	j	00 do 64	23. Upravljanje pozadinskim osvetljenjem	m	g	00 do 64
10. Oštrina	k	k	00 do 32	24. Izbor unosa	x	b	(str.11)
11. OSD izbor	k	l	00 do 01	25. 3D	x	t	(str.11)
12. Režim zaključavanja daljinskog upravljača	k	m	00 do 01	26. Prošireni (3D)	x	v	(str.11)
13. Visoki tonovi	k	r	00 do 64	27. Automatska konfiguracija	j	u	(str.12)
14. Bass (Bas)	k	s	00 do 64				

* Napomena: Tokom reprodukcije ili snimanja multimedijalnih datoteka, sve komande se tretiraju kao greška i ne izvršava se nijedna komanda osim napajanja (ka) i funkcije dugmadi (mc). RS232C kabl omogućava televizoru da pošalje „ka komandu“ kada je uključen i isključen. Ako se koristi USB-serijski pretvarački kabl, komanda radi samo kada je televizor uključen.

Protokol prenosa / prijema

Transmission

[Command1][Command2][][Set ID][][Data][Cr]

[Command 1]: Prva komanda za upravljanje televizorom. (j, k, m ili x)

[Command 2]: Druga komanda za upravljanje televizorom.

[Set ID] : Možete da podesite [Set ID] da biste odabrali željeni ID broj monitora u meniju Opcija. Podesivi opseg za televizor je od 1 do 99. Ako je za vrednost [Set ID] izabrano „0“, može se upravljati svim povezanim uređajima.

* Vrednost [Set ID] označena je kao decimalna vrednost (od 1 do 99) u meniju i kao heksadecimalna vrednost (od 0x00 do 0x63) u protokolu prenosa/prijema.

[DATA]: Za prenos podataka komandi (heksadecimalno). Prenosi „FF“ podatke za očitavanje statusa komande.

[Cr]: Povratak kursora na početak reda – ASCII kôd „0x0D“

[]: Razmak – ASCII kôd „0x20“

OK Acknowledgement

[Command2][][Set ID][][OK][Data][x]

* TV prenosi ACK (potvrdu) na osnovu ovog formata kada prima normalne podatke. Ako je podatak u režimu čitanja podataka, tada označava trenutni status podatka. Ako je podatak u režimu upisa, vратиće se podaci sa računara.

Error Acknowledgement

[Command2][][Set ID][][NG][Data][x]

* TV emituje ACK (potvrdu) na osnovu ovog formata kada prima nestandardne podatke od funkcija koje se ne mogu izvršiti ili kada prima komunikacione greške.

Podaci 00: Nevažeći kôd

Stvarno mapiranje podataka (Hexadecimal → Decimal)

* Kada unosite [data] u heksadecimalnom obliku, koristite sledeću tabelu konverzije.

* Komanda za podešavanje kanala (ma) koristi dvobajtnu heksadecimalnu vrednost ([data]) za izbor broja kanala.

00 : Korak 0	32 : Korak 50 (Set ID 50)	FE : Korak 254
01 : Korak 1 (Set ID 1)	33 : Korak 51 (Set ID 51)	FF : Korak 255
...
0A : Korak 10 (Set ID 10)	63 : Korak 99 (Set ID 99)	01 00 : Korak 256
...
0F : Korak 15 (Set ID 15)	C7 : Korak 199	27 0E : Korak 9998
10 : Korak 16 (Set ID 16)	C8 : Korak 200	27 0F : Korak 9999
...

* Komande se mogu različito ponašati u zavisnosti od modela i signala.

01. Uključivanje (Command: k a)

- ▶ Za kontrolu *uključivanja/isključivanja napajanja.

Transmission[k][a][][Set ID][][Data][Cr]

Podatak 00 : Napajanje 01 : *Napajanje uključeno
isključeno

Ack [a][][Set ID][][OK/NG][Data][x]

- ▶ Za prikaz uključivanja/*isključivanja televizora

Transmission[k][a][][Set ID][][Data][Cr]

Ack [a][][Set ID][][OK][Data][x]

* Na sličan način, ako ostale funkcije prenose „FF“ podatak zasnovan na ovom formatu, onda povratna sprega potvrđivanja podataka daje status o svim funkcijama.

02. Odnos stranica slike (Command: k c) (veličina glavne slike)

- ▶ Za podešavanje formata slike. (Format glavne slike)

Osim toga, format slike možete podesiti pomoću opcije Odnos stranica slike u meniju Q.MENU ili meniju PICTURE.

Transmission [k][c][][Set ID][][Data][Cr]

Podatak 01 : Standardan ekran (4:3)	07 : 14:9 (Evropa, Kolumbija, Srednji istok, Azija bez Južne Koreje i Japana)
02 : Širok ekran (16:9)	
04 : Uvećanje	09 : * Samo skeniranje
05 : Uvećanje 2 (samo za Južnu Ameriku osim Kolumbije)	0B : Potpuno široko (Evropa, Kolumbija, Srednji istok, Azija bez Južne Koreje i Japana)
06 : Podešeno po programu/Original	10 do 1F : Bioskopsko uvećanje od 1 do 16

Ack [c][][Set ID][][OK/NG][Data][x]

- * Ako koristite računarski ulaz, izaberite format slike 16:9 ili 4:3.
- * U režimu DTV/HDMI/Komponentni (HD rezolucija), dostupna je opcija Samo skeniranje.
- * Režim Puno proširenje možda će se različito ponašati u zavisnosti od modela. Kod digitalne televizije podržan je u potpunosti, a kod analogne televizije i AV sistema samo delimično.

03. Screen Mute (Isključivanje slike) (Command: k d)

- ▶ Za upravljanje uključivanjem/isključivanjem slike.

Transmission [k][d][][Set ID][][Data][Cr]

Podatak 00: Opcija ekrana bez slike isključena (Slika uključena)
Isključivanje slike za video snimak
01: Opcija isključivanja slike uključena (Slika isključena)
10: Uključeno prigušivanje zvuka za video snimak

Ack [d][][Set ID][][OK/NG][Data][x]

* Ako je uključeno samo isključivanje slike za video snimak, na televizoru se prikazuje meni na ekranu (OSD). Ali, u slučaju da je ekran isključen, TV neće prikazivati OSD.

04. Volume Mute (Isključivanje zvuka) (Command: k e)

- ▶ Za upravljanje uključivanjem/isključivanjem zvuka. Takođe, možete podesiti isključivanje zvuka upotrebom tastera MUTE na daljinskom upravljaču.

Transmission [k][e][][Set ID][][Data][Cr]

Podatak 00: Opcija Bez zvuka je uključena (zvuk je isključen)

01: Opcija Bez zvuka je isključena (zvuk je uključen)

Ack [e][][Set ID][][OK/NG][Data][x]

05. Kontrola jačine zvuka (Command: k f)

- ▶ Za podešavanje jačine zvuka. Jačinu zvuka možete podesiti i pomoću dugmadi za jačinu zvuka na daljinskom upravljaču.

Transmission [k][f][][Set ID][][Data][Cr]

Podatak Min: 00 do Maks: 64

Ack [f][][Set ID][][OK/NG][Data][x]

06. Kontrast (Command: k g)

- ▶ Za podešavanje kontrasta ekrana. Kontrast takođe možete podesiti u meniju PICTURE.

Transmission [k][g][][Set ID][][Data][Cr]

Podatak Min: 00 do Maks: 64

Ack [g][][Set ID][][OK/NG][Data][x]

07. Osvetljenje (Command: k h)

- ▶ Za podešavanje osvetljenosti ekrana. Osvetljenje takođe možete podesiti u meniju PICTURE.

Transmission [k][h][][Set ID][][Data][Cr]

Podatak Min: 00 do Maks: 64

Ack [h][][Set ID][][OK/NG][Data][x]

08. Boja (Command: k i)

- ▶ Za podešavanje boje na ekranu. Boju takođe možete podesiti u meniju PICTURE.

Transmission [k][i][][Set ID][][Data][Cr]

Podatak Min: 00 do Maks: 64

Ack [i][][Set ID][][OK/NG][Data][x]

09. Nijansa (Command: k j)

- Za podešavanje nijanse na ekranu. Nijansu takođe možete podesiti u meniju PICTURE.

Transmission [k][j][][Set ID][][Data][Cr]

Podatak Crvena: 00 do Zelena: 64

Ack [j][][Set ID][][OK/NG][Data][x]

10. Oštrina (Command: k k)

- Za podešavanje oštine ekrana. Oštrinu takođe možete podesiti u meniju PICTURE.

Transmission [k][k][][Set ID][][Data][Cr]

Podatak Min: 00 do Maks: 32

Ack [k][][Set ID][][OK/NG][Data][x]

11. OSD izbor (Command: k l)

- Za uključivanje/isključivanje prikaza na ekranu (OSD) pomoću daljinskog upravljača.

Transmission [k][l][][Set ID][][Data][Cr]

Podatak 00: OSD isključen 01: OSD uključen

Ack [l][][Set ID][][OK/NG][Data][x]

12. Režim zaključavanja daljinskog upravljača (Command: k m)

- Za zaključavanje komandi na prednjoj ploči monitora i daljinskom upravljaču.

Transmission [k][m][][Set ID][][Data][Cr]

Podatak 00 : Zaključavanje isključeno 01 : Zaključavanje uključeno

Ack [m][][Set ID][][OK/NG][Data][x]

- * Ako ne koristite daljinski upravljač, upotrebite ovaj režim.

Kada se glavni prekidač isključi i uključi (izvucite kabl, a zatim ga ponovo stavite posle 20–30 sekundi), oslobađa se spoljno zaključavanje komandi.

- * U stanju pripravnosti (jednosmerna struja isključena tajmerom ili komandom „ka“, „mc“) i ako je uključeno zaključavanje tastature, televizor se neće uključiti pritiskom na taster napajanja za IR niti lokalni taster.

13. Visoki tonovi (Command: k r)

- Da biste podesili visoke tonove. Podešavanje takođe možete obaviti u meniju ZVUK.

Transmission [k][r][][Set ID][][Data][Cr]

Podatak Min: 00 do Maks: 64

Ack [r][][Set ID][][OK/NG][Data][x]

* (U zavisnosti od modela)

14. Bass (Bas) (Command: k s)

- Da biste podesili bas. Podešavanje takođe možete obaviti u meniju AUDIO.

Transmission [k][s][][Set ID][][Data][Cr]

Podatak Min: 00 do Maks: 64

Ack [s][][Set ID][][OK/NG][Data][x]

* (U zavisnosti od modela)

15. Balans (Command: k t)

- Za podešavanje balansa. Balans takođe možete podesiti u meniju AUDIO.

Transmission [k][t][][Set ID][][Data][Cr]

Podatak Min: 00 do Maks: 64

Ack [t][][Set ID][][OK/NG][Data][x]

16. Temperatura boje (Command: x u)

- Za podešavanje temperature boje. Temperaturu boje takođe možete podesiti iz menija PICTURE.

Transmission [x][u][][Set ID][][Data][Cr]

Podatak Min: 00 do Maks: 64

Ack [u][][Set ID][][OK/NG][Data][x]

17. ISM metoda (Command: j p) (samo za plazma TV)

- Za kontrolu ISM metoda. Takođe možete da prilagodite opciju ISM metoda u meniju OPTION.

Transmission [j][p][][Set ID][][Data][Cr]

Podatak Min: 02: Orbiter

08: Normalno

20: Uklanjanje boje

Ack [p][][Set ID][][OK/NG][Data][x]

18. Ekvilizator (Command: j v)

- Podesite ekvilizator televizora.

Transmission [j][v][][Set ID][][Data][Cr]

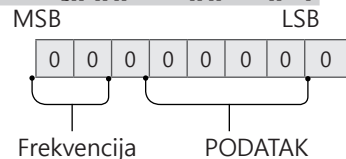

7	6	5	Frekvencija	4	3	2	1	0	Korak
0	0	0	1. opseg	0	0	0	0	0	0 (decimalno)
0	0	1	2. opseg	0	0	0	0	1	1 (decimalno)
0	1	0	3. opseg
0	1	1	4. opseg	1	0	0	1	1	19 (decimalno)

1	0	0	5. opseg	1	0	1	0	0	20 (decimalno)
---	---	---	----------	---	---	---	---	---	----------------

Acknowledgement [v][][Set ID][][OK/NG][Data][x]

* Zavisi od modela, a podešavanje je moguće kada režim zvuka podržava ekvilizator.

19. Ušteda energije (Command: j q)

- ▶ Da biste smanjili potrošnju energije od strane televizora. Takođe možete da prilagodite opciju Ušteda energije u meniju PICTURE.

Transmission [j][q][][Set ID][][Data][Cr]

PODATAK

- 00: Isključeno
- 01: Minimalno
- 02: Srednje
- 03: Maksimalno
- 04: Automatski (za LCD/LED TV)/
Inteligentni senzor (za PDP TV)
- 05: Isključen ekran

* (U zavisnosti od modela)

Ack [q][][Set ID][][OK/NG][Data][x]

20. Komanda za podešavanje (Command: m a)

- * Ova komanda se može različito ponašati u zavisnosti od modela i signala.
- Za tržište Evrope, Srednjeg istoka, Kolumbije, Azije bez Južne Koreje i Japana
- ▶ Izbor kanala sledećeg fizičkog broja.

Transmission [m][a][][Set ID][][Data 00][][Data 01][][Data 02][Cr]

* Analogna antena/kablovska

[Data 00][Data 01] Podaci kanala

Podatak 00: Podaci kanala u bajtovima višeg reda

Podatak 01: Podaci kanala u bajtovima nižeg reda

- 00 00 ~ 00 C7 (decimalna vrednost: 0 ~ 199)

Podatak 02: Ulaz (analogni)

- 00: Antena televizija (ATV)
- 80: Kablovska televizija (CATV)

* Digitalna antena/kablovska/satelitska

[Data 00][Data 01]: Podaci kanala

Podatak 00: Podaci visokog kanala

Podatak 01: Podaci niskog kanala

- 00 00 ~ 27 0F (decimalna vrednost: 0 ~ 9999)

Podatak 02: Ulaz (digitalni)

- 10: Antena televizija (DTV)
- 20: Zemaljski radio (Radio)
- 40: Satelitska televizija (SDTV)
- 50: Satelitski radio (S-Radio)
- 90: Kablovska televizija (CADTV)
- a0: Kablovski radio (CA-Radio)

* Primeri komande za podešavanje kanala:

1. Pređite na analogni zemaljski (PAL) kanal 10.

Set ID = Sve = 00

Podatak 00 i 01 = Podaci kanala su 10 = 00 0a

Podatak 02 = Analogna antena televizija = 00

Rezultat = **ma 00 00 0a 00**

2. Pređite na digitalni zemaljski (DVB-T) kanal 01.

Set ID = Sve = 00

Podatak 00 i 01 = Podaci kanala su 1 = 00 01

Podatak 02 = Digitalna antena televizija = 10

Rezultat = **ma 00 00 01 10**

3. Pređite na satelitski (DVB-S) kanal 1000.

Set ID = Sve = 00

Podatak 00 i 01 = Podaci kanala su 1000 = 03 E8

Podatak 02 = Digitalna satelitska televizija = 40

Rezultat = **ma 00 03 E8 40**

Ack [a][][Set ID][][OK][Data 00][Data 01]

[Data 02][x][a][][Set ID][][NG][Data 00][x]

- Za tržište Južne Koreje, Severne/Južne Amerike bez Kolumbije

- ▶ Da biste prebacili kanal na sledeći fizički/primarni/sekundarni broj.

Transmission [m][a][][0][][Data00][][Data01]

[][Data02][][Data03][][Data04][][Data05][Cr]

Digitalni kanali imaju fizički, primarni i sekundarni broj kanala. Fizički broj je stvarni broj digitalnog kanala, primarni broj je broj na koji treba mapirati kanal, a sekundarni broj je broj potkanala. Pošto ATSC tjuner automatski mapira kanal sa primarnog/sekundarnog broja, fizički broj nije neophodan prilikom slanja komande u digitalnom režimu.

* Analogna antena/kablovska

Podatak 00 : Fizički broj kanala

- Zemaljski (ATV): 02~45 (decimalna vrednost: 2 ~ 69)

- Kablovski (CATV): 01, 0E~7D (decimalna vrednost: 1, 14~125)

[Data 01 ~ 04]: Primarni/sekundarni broj kanala

Podatak 01 i 02: xx (nije bitno)

Podatak 03 i 04: xx (nije bitno)

Podatak 05: Ulaz (analogni)

- 00: Antena televizija (ATV)
- 01: Kablovska televizija (CATV)

* Digitalna antena/kablovska

Podatak 00: xx (nije bitno)

[Data 01][Data 02]: Primarni broj kanala

Podatak 01: Podaci kanala u bajtovima višeg reda

Podatak 02: Podaci kanala u bajtovima nižeg reda

- 00 01 ~ 27 0F (decimalna vrednost: 1 ~ 9999)

[Data 03][Data 04]: Sekundarni broj kanala

Podatak 03: Podaci kanala u bajtovima višeg reda

Podatak 04: Podaci kanala u bajtovima nižeg reda

Podatak 05: Ulaz (digitalni)

- 02: Antena televizija (DTV) – Koristi fizički broj kanala

- 06: Kablovska televizija (CADTV) – Koristi fizički broj kanala

broj kanala

- 22: Antena televizija (DTV) – Ne koristi fizički broj kanala
- 26: Kablovska televizija (CADTV) – Ne koristi fizički broj kanala
- 46: Kablovska televizija (CADTV) – Koristi samo glavni broj kanala (jednodelni kanal)

Dva bajta su dostupna za sve glavne i manje važne podatke kanala, ali se obično niži bajt koristi sam (viši bajt je 0).

* Primeri komande za podešavanje kanala:

1. Pređite na analogni kablovski (NTSC) kanal 35.

Set ID = Sve = 00
 Podatak 00 = Podaci kanala su 35 = 23
 Podatak 01 i 02 = nema primarnog = 00 00
 Podatak 03 i 04 = nema sekundarnog = 00 00
 Podatak 05 = Analogna kablovska televizija = 01
 Ukupno = **ma 00 23 00 00 00 01**

2. Pređite na digitalni zemaljski (ATSC) kanal 30-3.

Set ID = Sve = 00
 Podatak 00 = fizički broj nije poznat = 00
 Podatak 01 i 02 = primarni broj je 30 = 00 1E
 Podatak 03 i 04 = sekundarni broj je 3 = 00 03
 Podatak 05 = Digitalna antena televizija = 22
 Ukupno = **ma 00 00 00 1E 00 03 22**

```
Ack [a][ ][Set ID][ ][OK][Data 00][Data 01]
[Data 02][Data 03][Data 04][Data 05]
[x][a][ ][Set ID][ ][NG][Data 00][x]
```

• Za tržište Japana

- Da biste prebacili kanal na sledeći fizički/primarni/sekundarni broj.

```
Transmission [m][a][ ][0][ ][Data00][ ][Data01]
[ ][Data02][ ][Data03][ ][Data04][ ][Data05][Cr]
```

* Digitalna antena/satelitska

Podatak 00: xx (nije bitno)

[Data 01][Data 02]: Primarni broj kanala
 Podatak 01: Podaci kanala u bajtovima višeg reda
 Podatak 02: Podaci kanala u bajtovima nižeg reda
 - 00 01 ~ 27 0F (decimalna vrednost: 1 ~ 9999)
 [Data 03][Data 04]: Sekundarni broj kanala/ogranak
 (nije bitno za satelitski)

Podatak 03: Podaci kanala u bajtovima višeg reda
 Podatak 04: Podaci kanala u bajtovima nižeg reda
 Podatak 05: Ulaz (digitalni/satelitski za Japan)
 - 02: Antena televizija (DTV)
 - 07: BS (satelit koji emituje)
 - 08: CS1 (komunikacioni satelit 1)
 - 09: CS2 (komunikacioni satelit 2)

* Primeri komande za podešavanje kanala:

1. Pređite na digitalni zemaljski (ISDB-T) kanal 17-1.

Set ID = Sve = 00
 Podatak 00 = fizički broj nije poznat = 00
 Podatak 01 i 02 = primarni broj je 17 = 00 11
 Podatak 03 i 04 = sekundarni broj/ogranak je 1 = 00 01

Podatak 05 = Digitalna antena televizija = 02
 Ukupno = **ma 00 00 00 11 00 01 02**

2. Pređite na BS (ISDB-BS) kanal 30.

Set ID = Sve = 00
 Podatak 00 = fizički broj nije poznat = 00
 Podatak 01 i 02 = primarni broj je 30 = 00 1E
 Podatak 03 i 04 = nije bitno = 00 00
 Podatak 05 = Digitalna BS TV = 07
 Ukupno = **ma 00 00 00 1E 00 00 07**

* Ova funkcija se može razlikovati u zavisnosti od modela.

```
Ack [a][ ][Set ID][ ][OK][Data 00][Data 01]
[Data 02][Data 03][Data 04][Data 05]
[x][a][ ][Set ID][ ][NG][Data 00][x]
```

21. Dodaj/izbriši (preskoči) kanal (program)
 (Command: m b)

- Da biste preskočili trenutni kanal (program) za naredni put.

```
Transmission [m][b][ ][Set ID][ ][Data][Cr]
```

Podatak 00 : Izbriši (ATSC,ISDB)/ 01 : Dodaj preskoči(DVB)

```
Ack [b][ ][Set ID][ ][OK/NG][Data][x]
```

* Postavite status sačuvanog kanala na Izbriši (ATSC, ISDB)/preskoči (DVB) ili Dodaj.

22. Taster (Command: m c)

- Za slanje IC daljinske šifre.

```
Transmission [m][c][ ][Set ID][ ][Data][Cr]
```

Podatak Kôd za taster – p.2.

```
Ack [c][ ][Set ID][ ][OK/NG][Data][x]
```

23. Upravljanje pozadinskim osvetljenjem
 (Command: m g)

- Za LCD TV / LED TV
- Za upravljanje pozadinskim osvetljenjem.

```
Transmission [m][g][ ][Set ID][ ][Data][Cr]
```

Podatak Min: 00 do Maks: 64

```
Ack [g][ ][Set ID][ ][OK/NG][Data][x]
```

- Za plazma TV
- Za kontrolu lampice na tabli.

```
Transmission [m][g][ ][Set ID][ ][Data][Cr]
```

Podatak Min: 00 do Maks: 64

```
Ack [g][ ][Set ID][ ][OK/NG][Data][x]
```

24. Izbor unosa (Command: x b)
(ulaz za glavnu sliku)

► Za izbor ulaznog izvora za glavnu sliku.

Transmission [x][b][][Set ID][][Data][Cr]

PODATAK

- 00: DTV 01: CADTV
- 02 : Satelitska DTV 10: ATV
- ISDB-BS (Japan)
- 03 : ISDB-CS1 (Japan)
- 04 : ISDB-CS2 (Japan)
- 11: CATV

- 20 : AV ili AV1 21 : AV2
- 40 : Komponenta1 41 : Komponenta2
- 60 : RGB

- 90 : HDMI1 91 : HDMI2
- 92 : HDMI3 93 : HDMI4

Ack [b][][Set ID][][OK/NG][Data][x]

* Ova funkcija zavisi od modela i signala.

25. 3D (Command: x t) (samo 3D modeli)
(u zavisnosti od modela)

► Menjanje 3D režima televizora.

Transmission [x][t][][Set ID][][Data 00][][Data 01]
[][Data 02][][Data 03][Cr]

* (U zavisnosti od modela)

Struktura podataka

- [Data 00] 00: 3D uključen
- 01: 3D isključen
- 02: 3D u 2D
- 03: 2D u 3D
- [Data 01] 00: Gore/dole
- 01: Levo/desno
- 02: Šahovska tabla
- 03: Sekvencijalni kadrovi
- 04: Preplitanje kolone
- 05: Preplitanje reda
- [Data 02] 00: Desno ka levom
- 01: Levo ka desnom
- [Data 03] 3D efekti (3D dubina): Min: 00 – Maks: 14
- (*prenos heksadecimalnim kodom)

- * Funkcije [Data 02] i [Data 03] zavise od modela i signala.
- * Ako je [Data 00] 00 (3D uključen), [Data 03] nema značaja.
- * Ako je [Data 00] 01 (3D isključen) ili 02 (3D u 2D), [Data 01], [Data 02] i [Data 03] nemaju značaja.
- * Ako je [Data 00] 03 (2D u 3D), [Data 01] i [Data 02] nemaju značaja.
- * Ako je [Data 00] na 00 (3D uključen) ili 03 (2D u 3D), [Data 03] rade samo kada je 3D režim (žanr) postavljen na ručno.
- * Možda neće sve opcije 3D obrasca ([Data 01]) biti dostupne u skladu sa TV/video signalom.

[Data 00]	[Data 01]	[Data 02]	[Data 03]
-----------	-----------	-----------	-----------

00	O	O	O
01	X	X	X
02	X	X	X
03	X	O	O

X: nije važno

Ack [t][][Set ID][][OK][Data00][Data01][Data02]
[Data03][x]
[t][][Set ID][][NG][Data00][x]

26. Prošireni 3D (Command: x v) (samo 3D modeli)
(u zavisnosti od modela)

► Menjanje 3D opcije televizora.

Transmission [x][v][][Set ID][][Data 00][][Data 01][Cr]

[Data 00] 3D opcija

- 00: Ispravljanje 3D slike
- 01: 3D dubina (3D režim je samo ručni)
- 02: 3D ugao posmatranja
- 06: Ispravljanje 3D boje
- 07: Zumiranje 3D zvuka
- 08: Normalan prikaz slike
- 09: 3D režim (žanr)

[Data 01] Postoji poseban opseg za svaku 3D opciju koji zavisi od vrednosti [Podatak 00].

- 1) Kada je [Data 00] 00
 - 00: Desno ka levom
 - 01: Levo ka desnom
- 2) Kada je [Data 00] 01, 02
 - Podatak Min: 0 – Maks: 14 (*prenos heksadecimalnim kodom)
 - Opseg vrednosti podataka (0 - 20) automatski konvertuje opseg ugla posmatranja (-10 do +10) (u zavisnosti od modela)
 - * Ova opcija radi samo kad je 3D režim (žanr) postavljen na ručno.
- 3) Kada je [Data 00] 06, 07
 - 00: Isključeno
 - 01: Uključeno
- 4) Kada je [Data 00] 08
 - 00: Vraća u 3D video iz 3D video snimka koji je konvertovan funkcijom 3D u 2D
 - 01: Menja 3D video u 2D video, osim 2D u 3D video snimka
 - * Ako se ne zadovolje uslovi konvertovanja, komanda se tretira kao NG.

5) Kada je [Data 00] 09

- 00 : Standard 01 : Sport
- 02 : Bioskop 03 : Ekstremno
- 04 : Ručno 05 : Automatski

Ack [v][][Set ID][][OK][Data00][Data01][x]
[v][][Set ID][][NG][Data00][x]

27. Automatska konfiguracija (Command: j u)
(U zavisnosti od modela)

- ▶ Za podešavanje pozicije slike i automatsko smanjivanje podrhtavanja slike. Ovo radi samo u režimu RGB (PC).

Transmission [j][u][][Set ID][][Data][Cr]

Podatak 01 : Pokreni Automatsku konfiguraciju

Ack [u][][Set ID][][OK/NG][Data][x]