



Zeskanuj kod QR,
aby zobaczyć instrukcję.



PODRĘCZNIK OBSŁUGI

ŁODÓWKO- ZAMRAŻARKA



Przed rozpoczęciem montażu należy uważnie przeczytać niniejszą Instrukcję. Uprości to montaż i zapewni jego prawidłowość i bezpieczeństwo. Po zakończeniu montażu instrukcję należy przechowywać w pobliżu urządzenia, aby móc skorzystać z niej w przyszłości.

POLSKI



MFL71782469
Rev.05_031626

www.lg.com

Copyright © 2023-2026 LG Electronics. Wszelkie prawa zastrzeżone.

SPIS TREŚCI

Zamieszczone w instrukcji ilustracje lub treści mogą różnić się w zależności od modelu posiadanego przez użytkownika.

Niniejszy podręcznik może podlegać zmianom wprowadzanym przez producenta.

INSTRUKCJE BEZPIECZEŃSTWA

PRZED UŻYCIEM NALEŻY ZAPOZNAĆ SIĘ ZE WSZYSTKIMI INSTRUKCJAMI. 4	
OSTRZEŻENIE.....	4
UWAGA.....	11

MONTAŻ

Przed rozpoczęciem instalacji.....	13
Demontaż drzwi lodówki i zamrażarki	14
Podłączanie wody.....	17
Poziomowanie i wyrównanie drzwi	18
Podłączanie urządzenia do prądu.....	21
Przenoszenie urządzenia w celu relokacji.....	22

UŻYTKOWANIE

Przed użyciem.....	23
Właściwości urządzenia.....	26
Panel sterowania.....	30
Dystrybutor lodu i wody.....	32
Automatyczne urządzenie do wytwarzania lodu (kostkarka).....	34
InstaView.....	38
System Door in Door	39
Dodatkowe miejsce.....	39
Szuflada.....	39
Półka	41
Kosz drzwiowy	42

FUNKCJE SMART

Aplikacja LG ThinQ	43
Smart Diagnosis	45

KONSERWACJA

Czyszczenie	46
Filtr powietrza.....	47

Filtr wody.....48

ROZWIĄZYWANIE PROBLEMÓW

Przed wezwaniem serwisu.....50

ZAŁĄCZNIK

TROSKA O ŚRODOWISKO59

INSTRUKCJE BEZPIECZEŃSTWA

PRZED UŻYCIEM NALEŻY ZAPOZNAĆ SIĘ ZE WSZYSTKIMI INSTRUKCJAMI

Poniższe wytyczne dotyczące bezpieczeństwa mają za zadanie zapobiegać nieprzewidzianym zagrożeniom i uszkodzeniom wynikającym z nieprawidłowej lub niezgodnej z zasadami bezpieczeństwa obsługi urządzenia.

Wytyczne podzielono na kategorie „**OSTRZEŻENIE**” oraz „**UWAGA**” opisane poniżej.

Komunikaty bezpieczeństwa



Symbol ten wskazuje działania oraz zagadnienia, z którymi może wiązać się zagrożenie. Należy uważnie przeczytać sekcje oznaczone tym symbolem i postępować zgodnie z instrukcją, aby uniknąć zagrożeń.



OSTRZEŻENIE

Wskazuje, że nieprzestrzeganie instrukcji może powodować poważne obrażenia lub śmierć.



UWAGA

Wskazuje, że nieprzestrzeganie instrukcji może powodować lekkie obrażenia lub uszkodzenia produktu.

OSTRZEŻENIE

OSTRZEŻENIE

Aby zmniejszyć ryzyko eksplozji, pożaru, śmierci, porażenia elektrycznego, obrażeń lub poparzenia osób podczas używania produktu, należy przestrzegać środków ostrożności obejmujących poniższe:

Bezpieczeństwo techniczne

- Urządzenie to może być obsługiwane przez dzieci w wieku powyżej 8 lat oraz osoby o ograniczonej sprawności fizycznej, sensorycznej lub umysłowej lub nieposiadające wymaganej wiedzy i doświadczenia pod warunkiem zapewnienia im odpowiedniego instruktażu oraz nadzoru w zakresie bezpieczeństwa obsługi urządzenia oraz związanego z nią ryzyka. Należy uniemożliwić dzieciom wykorzystywanie urządzenia do zabawy. Niedozwolone jest czyszczenie urządzenia oraz wykonywanie zabiegów konserwacyjnych przez dzieci bez nadzoru.
- To urządzenie nie jest przeznaczone do użytkowania przez osoby (łącznie z dziećmi) o ograniczonej sprawności fizycznej, sensorycznej czy umysłowej, lub którym brak doświadczenia i wiedzy, chyba że są one nadzorowane bądź instruowane w zakresie użytkowania urządzenia przez osobę odpowiedzialną za ich bezpieczeństwo. Dzieci powinny być pod nadzorem w celu zapewnienia, że nie bawią się urządzeniem.
- Dzieci w wieku od 3 do 8 lat mogą wkładać i wyjmować produkty z urządzeń chłodniczych.
- To urządzenie jest przeznaczone do użytkowania w gospodarstwie domowym i podobnych zastosowaniach, takich jak:
 - obszary kuchni w sklepach, biurach i innych środowiskach pracy;
 - gospodarstwa agroturystyczne i klienci hotelowi, motelowi i innych rodzajów zakwaterowania;
 - zakwaterowania typu B&B;
 - catering i podobne zastosowania inne niż detaliczne.
- To urządzenie chłodnicze nie jest przeznaczone do zabudowy.
- To urządzenie nie jest przeznaczone do użytku w instalacjach przenośnych lub mobilnych, takich jak pojazdy morskie lub kampery, gdzie będzie ono w ruchu podczas pracy.



Symbol ten wskazuje materiały łatwopalne, które mogą ulec zapłonowi i spowodować pożar, jeśli nie zostanie zachowana odpowiednia ostrożność.

- To urządzenie zawiera niewielką ilość czynnika chłodniczego R600a (izobutan), który jest palny. Podczas transportu i montażu urządzenia należy uważać, aby żadna część obwodu zamrażania nie została uszkodzona.
- Środek chłodniczy oraz gaz izolacyjny użyte w urządzeniu można utylizować wyłącznie w sposób zgodny z właściwymi dla takich produktów procedurami. Przed utylizacją należy skonsultować się z serwisantem lub osobą o podobnych kwalifikacjach.
- Nie wolno uszkodzić obwodu rozmrażania.
- Jeśli przewód zasilający jest uszkodzony lub gniazdko zasilania jest poluzowane, należy dokonać wymiany. Nie należy korzystać z przewodu i należy skontaktować się z autoryzowanym centrum serwisowym, aby uniknąć zagrożenia.
- Nie należy umieszczać z tyłu urządzenia rozgałęźnika lub źródeł zasilania, które nie są prawidłowo uziemione.
- Po całkowitym wytarciu wilgoci i kurzu włożyć ostrożnie wtyczkę do gniazda.
- Nie wolno odłączać urządzenia, ciągnąc za przewód zasilający. Należy zawsze mocno trzymać wtyczkę i ruchem do siebie wyciągnąć ją z gniazda.
- Należy dbać, by otwory wentylacyjne w obudowie urządzenia i w jego wnętrzu nie zostały niczym zablokowane.
- W urządzeniu nie należy przechowywać materiałów wybuchowych, takich jak puszki aerozolowe zawierające palny materiał pędny.
- Urządzenie należy transportować wyłącznie w pozycji pionowej i nie przechylać go.
- Podczas ustawiania urządzenia należy upewnić się, że przewód zasilania nie jest przytrzaśnięty lub uszkodzony.
- Nie należy używać żadnych urządzeń mechanicznych ani innych środków w celu przyspieszania rozmrażania.
- Nie należy stosować suszarki do włosów do wysuszenia wnętrza urządzenia ani umieszczać wewnątrz świeczki w celu pozbycia się zapachu.

- Nie należy stosować urządzeń elektrycznych wewnątrz schowków na produkty spożywcze, chyba że są dopuszczone do takiego stosowania przez producenta urządzenia.
- Przemieszczając urządzenie, należy uważać, aby nie przyciąć dłoni lub stopy.
- Odłączyć przewód zasilający przed czyszczeniem wnętrza i powierzchni zewnętrznych urządzenia. Czyszcząc wnętrze i powierzchnie zewnętrzne urządzenia, nie rozpylać wody ani nie używać innych substancji (pasta do zębów, alkohol, rozpuszczalnik, benzen, płyny łatwopalne, substancje żrące itp.). Do czyszczenia urządzenia nie należy używać szczotek, szmatek ani gąbek o ostrej powierzchni lub wykonanych z domieszką włókien metalowych.
- Tylko wykwalifikowany personel serwisowy z autoryzowanego centrum serwisowego LG Electronics może demontować lub naprawiać urządzenie.

Ryzyko pożaru i materiały łatwopalne

- W przypadku wykrycia wycieku należy zlikwidować źródła otwartego ognia i inne potencjalne źródła zapłonu oraz wietrzyć przez kilka minut pomieszczenie, w którym jest urządzenie. Aby uniknąć wytworzenia palnej mieszaniny gazów z powietrzem w przypadku wystąpienia wycieku środka chłodniczego, wielkość pomieszczenia, w którym użytkowane jest urządzenie powinna odpowiadać ilości zastosowanego środka chłodniczego. Na każde 8 g środka R600a zastosowanego w urządzeniu powinien przypadać 1 m² pomieszczenia.
- Środek chłodniczy wyciekający z rur może ulec zapłonowi lub wywołać wybuch.
- Ilość środka chłodniczego zastosowana w urządzeniu podana jest na tabliczce identyfikacyjnej wewnątrz urządzenia.

Instalacja

- Urządzenie musi w bezpieczny sposób być transportowane przez dwie lub większą liczbę osób.
- Zainstalować urządzenie na wytrzymałej i równej posadzce.

- Nie instalować urządzenia w wilgotnym i zakurzonej miejscu. Nie instalować i nie przechowywać urządzenia poza budynkami lub w miejscu narażonym na działanie warunków atmosferycznych, takich jak promienie słońca, wiatr lub deszcz oraz temp. poniżej zera stopni Celsjusza.
- Nie umieszczać urządzenia w miejscu bezpośredniego oddziaływania promieni słonecznych ani ciepła generowanego przez inne urządzenia, takie jak piekarniki czy grzejniki.
- Należy dołożyć wszelkich starań, aby nie odsłonić tylnej części urządzenia podczas instalacji.
- Zainstalować urządzenie w miejscu, w którym łatwo wyjąć wtyczkę z gniazda.
- Należy dołożyć wszelkich starań, aby podczas montażu lub demontażu nie doszło do upuszczenia drzwi urządzenia.
- Należy dołożyć wszelkich starań, aby nie przedziurawić, rozbić, ani nie uszkodzić przewodu zasilającego podczas montażu lub demontażu drzwi urządzenia.
- Należy dołożyć wszelkich starań, aby wtyczka nie była zwrócona przewodem do góry oraz, aby urządzenie nie opierało się o wtyczkę.
- Nie podłączać przejściówek ani innych akcesoriów do gniazda zasilania.
- Nie wolno modyfikować ani przedłużać przewodu zasilającego.
- Upewnić się, że gniazdo jest prawidłowo uziemione oraz że wtyk uziemienia kabla zasilającego nie jest uszkodzony bądź usunięty z wtyczki. Więcej szczegółów na temat uziemienia można uzyskać w centrum obsługi klienta LG Electronics.
- Urządzenie jest wyposażone w przewód zasilający z żyłą uziemiającą oraz uziemioną wtyczką. Wtyczka musi być podłączona do odpowiedniego gniazda, które jest poprawnie zainstalowane i uziemione zgodnie z lokalnymi przepisami i normami.
- Nie wolno włączać urządzenia noszącego jakiegokolwiek ślady uszkodzenia. W przypadku wystąpienia wątpliwości należy skontaktować się ze sprzedawcą.

- Opakowania (np. worki plastikowe i styropian) należy zutylizować w sposób, który nie narazi dzieci na kontakt z nimi. Materiały opakowaniowe mogą doprowadzić do uduszenia się.
- Nie podłączać urządzenia do rozgałęźnika, który nie ma (zamontowanego) przewodu zasilającego.
- Urządzenie należy podłączać do dedykowanego obwodu zasilania z osobnym bezpiecznikiem.
- Nie stosować rozgałęźnika, który jest nieprawidłowo uziemiony. Używając prawidłowo uziemionego rozgałęźnika, należy wybrać model o takim samym lub wyższym natężeniu znamionowym jak przewód zasilający urządzenia i podłączać do niego wyłącznie urządzenie.

Operacja

- Nie należy stosować urządzenia do celu innego niż domowe przechowywanie żywności (nie należy stosować np. do przechowywania materiałów medycznych, eksperymentalnych ani do transportu).
- W przypadku, gdy woda dostanie się do elektrycznych elementów urządzenia, odłączyć wtyczkę i skontaktować się z centrum obsługi klienta LG Electronics.
- Podczas gwałtownej burzy z wyładowaniami elektrycznymi lub gdy urządzenie nie będzie używane przez dłuższy czas należy wyciągnąć wtyczkę z gniazda zasilania.
- Nie wolno dotykać wtyczki ani elementów sterujących urządzeniem mokrymi rękami.
- Nie należy nadmiernie zaginać przewodu zasilania, ani stawiać na nim ciężkich przedmiotów.
- W przypadku wykrycia nietypowego dźwięku, zapachu lub dymu emitowanego z urządzenia należy natychmiast odłączyć wtyczkę od zasilania i skontaktować się z centrum obsługi klienta LG Electronics.
- Nie należy umieszczać dłoni ani przedmiotów metalowych wewnątrz obszaru emitującego zimne powietrze, na osłonie, ani na grzałce uwalniającej ciepło z tyłu urządzenia.

- Nie należy stosować dużej siły ani nacisku na tylną osłonę urządzenia.
- Należy zachować ostrożność przy otwieraniu i zamykaniu drzwi urządzenia, gdy w pobliżu są dzieci. Dziecko może zostać uderzone przez drzwi, co spowoduje u niego obrażenia. Nie należy dopuszczać, aby ktokolwiek huśtał się na drzwiach, gdyż może spowodować to przewrócenie się urządzenia oraz poważne obrażenia.
- Nie wolno zamykać dzieci w urządzeniu. Uwięzione w urządzeniu dziecko może się udusić.
- Nie należy wkładać do urządzenia zwierząt.
- Nie umieszczać na urządzeniu ciężkich ani delikatnych przedmiotów, pojemników z płynem, substancji łatwopalnych, produktów palnych (np. świece, lampy itp.) ani urządzeń emitujących ciepło (np. kuchenki, grzejniki itp.).
- Nie należy umieszczać innych urządzeń elektrycznych (takich jak grzejnik lub telefon komórkowy) wewnątrz urządzenia.
- Jeśli wystąpi wyciek gazu (izobutanu, propanu, gazu ziemnego itp.), nie należy dotykać urządzenia ani wtyczki zasilacza. Należy za to natychmiast przewietrzyć pomieszczenie. W urządzeniu zastosowano środek chłodniczy (izobutan, R600a). Choć zastosowano niewielką ilość gazu, wciąż, ma on właściwości palne. Wyciek gazu podczas transportu, montażu lub eksploatacji urządzenia przy kontakcie z iskrą może spowodować pożar, wybuch i obrażenia ciała.
- W pobliżu urządzenia nie należy stosować ani przechowywać substancji palnych (eter, benzen, alkohol, chemikalia, LPG, palny aerozole, środki owadobójcze, odświeżacze powietrza, kosmetyki itp.).
- To urządzenie posiada uziemienie wykorzystywane do celów funkcjonalnych.
- Podłączyć jedynie do dopływu wody pitnej.
 - W przypadku podłączenia do sieci wodociągowej podłączyć tylko do wody pitnej.
- Wypełniać tylko wodą pitną.
 - W przypadku korzystania z kostkarki lub zbiornika dystrybutora wody należy pamiętać, aby napełniać je wyłącznie wodą pitną.

Utylizacja

- Utylizując urządzenie, należy zdjąć osłonę drzwi, pozostawiając półki i kosze. Trzymać dzieci z dala od urządzenia.

UWAGA

UWAGA

Aby zmniejszyć ryzyko obrażeń ciała, nieprawidłowego funkcjonowania urządzenia lub uszkodzenia produktu podczas jego używania, należy przestrzegać podstawowych środków ostrożności obejmujących poniższe:

Instalacja

- Po rozpakowaniu sprawdzić urządzenie pod kątem jakichkolwiek uszkodzeń w transporcie.
- Odczekać przynajmniej 3–4 godziny, aby zapewnić optymalną wydajność obiegu czynnika chłodniczego.
- Urządzenie należy przesuwać ostrożnie po delikatnych podłogach, aby uniknąć ich uszkodzenia.

Operacja

- Nie wolno dotykać zmrożonej żywności ani metalowych części w zamrażalniku mokrymi lub wilgotnymi dłońmi. Może dojść do pojawienia się odmrożeń.
- Nie umieszczać szklanych pojemników, butelek lub puszek (szczególnie tych z napojami gazowanymi) w zamrażalniku, na półkach lub w pojemniku na lód, jeśli będą narażone na temperaturę zamarzania.
- Szkło hartowane na froncie drzwi urządzenia i półki mogą ulec uszkodzeniu w wyniku uderzenia. Nie dotykać stłuczonego szkła.
- Nie należy zwieszać się z drzwi urządzenia lub półek ani wspinać się na nie.

- Nie wolno przechowywać zbyt dużej liczby butelek z wodą ani pojemników na żywność w koszykach na drzwiach.
- Nie należy stosować dużej siły do otwierania i zamykania drzwi urządzenia.
- Jeśli zawiasy drzwi produktu są uszkodzone lub działają nieprawidłowo, należy zaprzestać użytkowania urządzenia i skontaktować się z centrum serwisowym LG Electronics.
- Należy uniemożliwić zwierzętom dostęp do przewodu zasilania oraz węża doprowadzającego wodę.
- Nie wolno spożywać zmrożonej żywności bezpośrednio po jej wyciągnięciu z zamrażarki.
- Otwierając drzwi urządzenia lub drzwi w drzwiach, należy uważać, aby nie przyciąć dłoni lub stopy.

Konserwacja

- Urządzenie jest wyposażone w bezobsługową wewnętrzną lampę LED. Nie wyjmować lampy ani zdejmować jej klosza, a także nie próbować jej naprawiać i konserwować. Skontaktować się z centrum obsługi klienta LG Electronics.
- Nie wolno czyścić szklanych półek lub pokryw za pomocą ciepłej wody, gdy są one zimne. W przypadku nagłej zmiany temperatury może dojść do ich pęknięcia.
- Nie wkładać półek spodem do góry, ponieważ mogą wypaść.
- Aby rozmrozić urządzenie, należy skontaktować się z centrum obsługi klienta LG Electronics.
- Podczas dłuższego braku zasilania należy usunąć lód z pojemnika w zamrażarce.

MONTAŻ

Przed rozpoczęciem instalacji

Wymiary i ilość wolnego miejsca

Zbyt mała odległość od sąsiadujących elementów może obniżyć skuteczność chłodzenia i zwiększyć pobór energii elektrycznej. Podczas montażu urządzenia pozostawić ponad 50 mm wolnego miejsca pomiędzy tyłem urządzenia a ścianą.

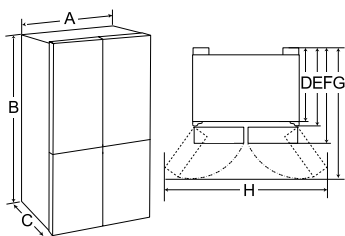

-	Wymiary (mm)		
	Typ 1	Typ 2	Typ 3
A	914	914	914
B	1 792	1 792	1 792
C	918	729	733
D	808	619	623
E	873	684	688
F	918	729	733
G	1 293	1 104	1 108
H	1 667	1 667	1 667

UWAGA

- Typ urządzenia można ustalić, odczytując etykietę wewnątrz urządzenia.

Temperatura otoczenia

- Urządzenie jest przeznaczone do działania w ograniczonym zakresie temperatur otoczenia, w zależności od strefy klimatycznej.
- Na temperatury wewnętrzne wpływ mają: lokalizacja urządzenia, temperatura otoczenia, częstotliwość otwierania drzwi itd.
- Klasę klimatyczną podano na etykiecie znamionowej.

Klasa klimatyczna	Zakres temperatur otoczenia (°C)
SN (rozszerzona umiarkowana)	+10 - +32
N (umiarkowana)	+16 - +32
ST (subtropikalna)	+16 - +38 / +18 - +38**
T (tropikalna)	+10 - +43* / +16 - +43 / +18 - +43**

*Australia, Indie, Kenia

** Argentyna

UWAGA

- Urządzenia z oznaczeniami od SN do T są przystosowane do użytkowania w temperaturze otoczenia od 10 °C do 43 °C.

Akcesoria

*1 Funkcja ta jest dostępna tylko w wybranych modelach.

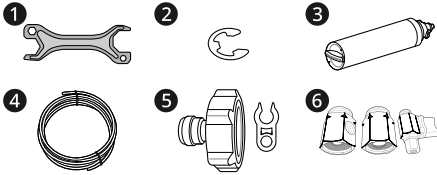

- 1 Klucz*1
- 2 Podkładka pierścieniowa (pierścień osadczy)*1
- 3 Filtr wody*1
- 4 Rura doprowadzająca wodę*1
- 5 Złącze rurowe i zacisk*1
- 6 Złącze rurowe i zawór*1

Demontaż drzwi lodówki i zamrażarki

Jeżeli drzwi wejściowe są zbyt wąskie dla urządzenia, należy zdemontować drzwi i przenieść urządzenie na boku.

⚠ OSTRZEŻENIE

- Przed instalacją, demontażem drzwi lub czyszczeniem urządzenia odłączyć przewód zasilający, bezpiecznik domowy lub wyłącznik nadprądowy. Niewykonanie tego zalecenia może skutkować śmiercią, pożarem lub porażeniem elektrycznym.

Wyjmowanie pokrywy zawiasu

Wykręcić śruby z pokrywy zawiasu w górnej części urządzenia. Za pomocą wkrętaka płaskiego

podważyć zaczep (niewidoczny) umieszczony na dole w przedniej części pokrywy.

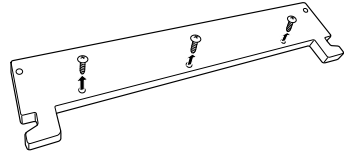

Demontaż lewych drzwi lodówki

- 1 Wąż doprowadzający wodę jest podłączony do złącza w górnej prawej części z tyłu urządzenia. Przytrzymać złącze dopływu wody i delikatnie nacisnąć kołnierz 1, aby odłączyć wąż doprowadzający wodę i następnie odkręcić plastikową osłonę rury w celu ułatwienia wyjęcia i ponownej instalacji rury. Po ponownym zamontowaniu drzwi należy upewnić się, że wąż doprowadzający wodę jest mocno wciśnięty do końca, tak aby na rurze widoczna była tylko jedna czarna linia. Niezastosowanie się do tego zalecenia może spowodować poważny wyciek wody.

- Połączenia mogą się różnić w zależności od modelu.
- Typ A*1

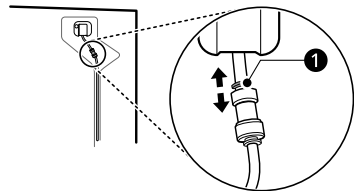

- Typ B*1

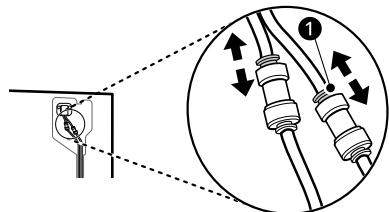

*1 Funkcja ta jest dostępna tylko w wybranych modelach.

UWAGA

- Demontaż/montaż węży

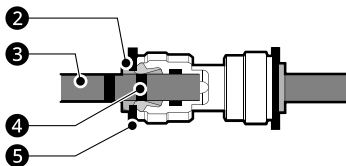

2 Kolnierz 3 Rura 4 Wąż wstawiający 5 Zacisk

- 2 Odłączyć węże doprowadzające wodę 6.
Odłączyć wszystkie wiązki przewodów elektrycznych 7. Odkręcić śrubę mocującą przewód uziemiający 8.

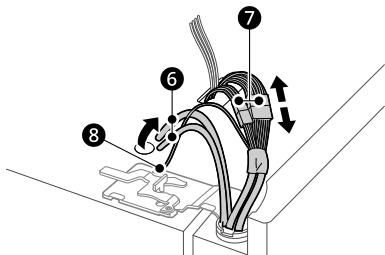

UWAGA

- Liczba węży doprowadzających wodę może się różnić w zależności od modelu.

- 3 Obrócić dźwignię zawiasu w kierunku przeciwnym do ruchu wskazówek zegara 9.
Unieść górny zawias 10 z zaczepu dźwigni 11.

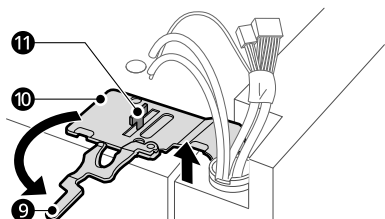

UWAGA

- Wyjmując zawias z zaczepu, należy uważać, aby nie upuścić drzwi.

- 4 Unieść drzwi ze sworznia środkowego zawiasu i zdjąć je.

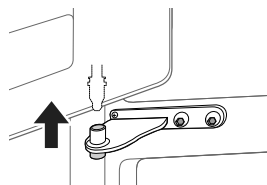

UWAGA

- Umieścić drzwi wewnętrzną stroną do góry na gładkiej powierzchni.

Demontaż prawych drzwi lodówki

- 1 Odłączyć wszystkie wiązki przewodów elektrycznych 1. Wykręcić przewód uziemiający 2.

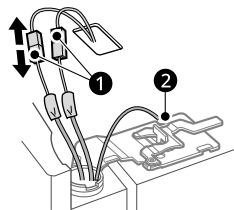

UWAGA

- Liczba wiązek przewodów elektrycznych może się różnić w zależności od modelu.
- Przewód uziemiający jest dostępny tylko w wybranych modelach.

- 2** Obrócić dźwignię zawiasu w kierunku zgodnym z kierunkiem ruchu wskazówek zegara **3**. Wyjąć górny zawias **4** z zaczepu dźwigni **5**.

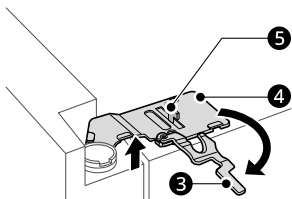

⚠ UWAGA

- Podczas usuwania dźwigni zawiasu należy zadbać o to, aby drzwi nie upadły. Zaleca się, aby co najmniej dwie osoby zajmowały się rozbieraniem i montażem drzwi.

- 3** Podnieść prawe drzwi lodówki do momentu, w którym uwolnią się od środkowego zespołu zawiasów.

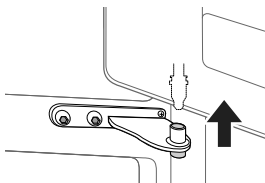

⚠ UWAGA

- Położyć drzwi wewnętrzną stroną do góry na powierzchni niepowodującej zarysowań.

Demontaż drzwi zamrażalnika

- 1** Wymontować dwie śruby zawiasu.

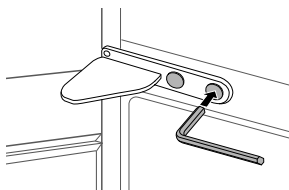

- 2** Obrócić zawias obracającym się końcem do góry, aby umożliwić wymontowanie drzwi. Unieść drzwi ze sworznia dolnego zawiasu i zdjąć je.

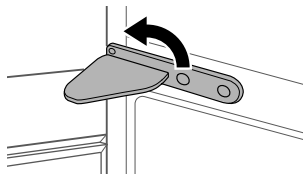

- 3** Wymontować drzwi, unosząc je ze sworznia dolnego zawiasu.

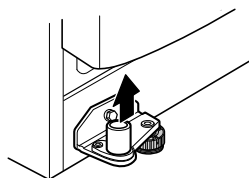

Montaż drzwi lodówki i zamrażarki

Montować w odwrotnej kolejności do procedury demontażu po przeniesieniu urządzenia przez drzwi wejściowe.

⚠ UWAGA

- Najpierw zamontować prawe drzwi lodówki.

UWAGA

- Demontaż/montaż węży.

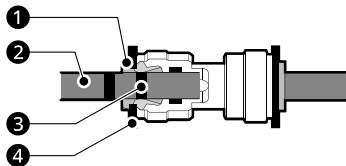

- ❶ Kołnierz ❷ Rura ❸ Wąż wstawiający ❹ Zacisk

- Wsunąć ostrożnie rurę tak, aby widoczny był tylko jeden wąż rury. Pociągnąć rurę, aby upewnić się, że jest dobrze przymocowana.

Prawidłowo	
Nieprawidłowo	

- Jeżeli rura doprowadzająca wodę jest uszkodzona, przyciąć ją, aby po zamontowaniu była szczelna.

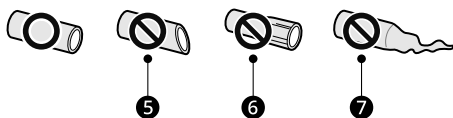

- ❺ Krzywa ❻ Uszkodzona ❼ Rozciągnięta

gdy lodówka jest zainstalowana w miejscu o wysokim ciśnieniu wody (powyżej 872 kPa), należy zainstalować zawór redukcyjny ciśnienia. W przypadku gdy lodówka jest instalowana w miejscu, gdzie dostępne jest niskie ciśnienie wody (poniżej 138 kPa) można zainstalować pompę wspomagającą, rekompensującą niskie ciśnienie. W przypadku braku wiedzy na temat sprawdzenia ciśnienia wody należy skontaktować się z hydraulikiem.

W przypadku podłączenia systemu filtracyjnego odwróconej osmozy do instalacji zimnej wody, ciśnienie wody niezbędne dla instalacji odwróconej osmozy musi wynosić minimum 138 kPa.

⚠ OSTRZEŻENIE

- Przed podłączeniem linii wody należy odłączyć urządzenie od prądu. W innym przypadku może dojść do porażenia prądem.
- Urządzenie należy podłączyć wyłącznie do linii wody zimnej. W innym przypadku może dojść do wadliwej pracy filtra wody. Młot wodny (uderzanie wody w rurach) w instalacji wewnętrznej może spowodować uszkodzenie części urządzenia i, w konsekwencji, do wycieku wody i zalania.
- Podłączyć jedynie do dopływu wody pitnej.
- Podłączenia do linii wody może wykonać wyłącznie wykwalifikowany hydraulik zgodnie z lokalnym prawem i przepisami w zakresie jakości wody.

UWAGA

- Instalacja wodna nie jest przedmiotem gwarancji udzielanej na urządzenie.

Podłączanie wody

Funkcja ta jest dostępna tylko w wybranych modelach.

Wymogi w zakresie doprowadzenia wody

Podłączyć urządzenie do linii wody zimnej z maksymalnym ciśnieniem wody wlotowej nieprzekraczającym 1,0 MPa. Ciśnienie wody pomiędzy 138 kPa i 827 kPa jest zalecane do optymalnej pracy dystrybutora wody. W przypadku

Podłączanie wody do urządzenia

- 1 Odkręcić metalową gwintowaną podkładkę kołnierzową znajdującą się z tyłu urządzenia i umieścić ją nad jednym z końców rury z wodą.

- 2** Delikatnie wepchnąć rurę w zawór wlotu wody i dokręcić nakrętkę kołnierkową.

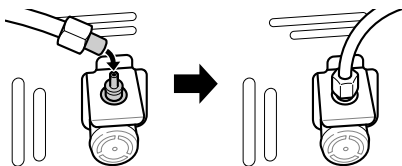

Podłączanie do kurka z wodą

Funkcja ta jest dostępna tylko w wybranych modelach.

- 1** Wepchać rurę doprowadzającą wodę do otworu złączki dostarczonej z akcesoriami. Rurę należy trzymać pewnie podczas wpychania na nią złączki.

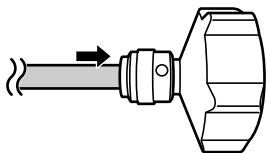

- 2** Przed nakręceniem złączki na kran upewnić się, że gumowa podkładka umieszczona została w poprawny sposób.

- Jeśli złącze kranowe nie pasuje do rozmiaru gwintu dostarczonego złącza, może być konieczne zakupienie oddzielnego złącza lub adaptera.

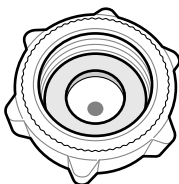

UWAGA

Tylko dla Niemiec

- Aby uniknąć zanieczyszczenia wody pitnej przez przepływ wsteczny, urządzenie należy podłączać wyłącznie do kranu z urządzeniem zabezpieczającym (zgodnie z normą EN 1717).
- Dla pewności należy skonsultować się z monterem. W przypadku, gdy kran z wodą jest bez zaworu przeciwwrotnego (zgodnego z EN 1717), między kranem a węzem doprowadzającym wodę należy zastosować dodatkowy zawór zapobiegający przepływowi zwrotnemu, zgodny z niemieckimi przepisami dotyczącymi wody pitnej.

Sprawdzanie złącza wody

- 1** Włączyć doprowadzanie wody i włączyć urządzenie. Uważnie sprawdzić wszystkie łączniki pod kątem wycieków ze słabo zamontowanych węży.
- 2** Nacisnąć i przytrzymać przycisk **Water Filter** przez trzy sekundy. Nowy filtr wody został aktywowany.
- 3** Umieścić filiżankę pod dystrybutorem wody w celu sprawdzenia, czy woda przepływa przez urządzenie.
- 4** Sprawdzić ponownie rurę połączeniową i złącza pod kątem wycieków.

Poziomowanie i wyrównanie drzwi

Przed rozpoczęciem

Jeżeli drzwi lodówki są nierówne, należy wyregulować położenie drzwi zgodnie z poniższymi wskazówkami.

UWAGA

- Klucz płaski może różnić się w zależności od modelu. Dostarczony zostanie jeden z dostępnych kluczy.
- Klucz płaski typ A

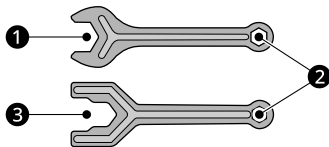

- Klucz płaski typ B

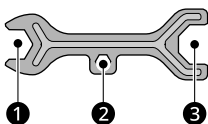

- Klucz płaski typ C

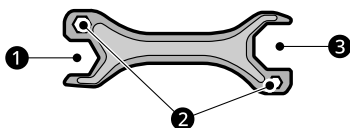

- Klucz płaski typ D

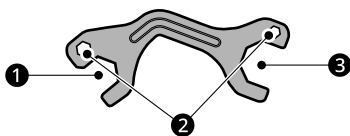

Nachylenie urządzenia do tyłu jest zjawiskiem normalnym, nawet jeśli przednie nóżki są całkowicie odkręcone.

Użyć klucza płaskiego ❶, aby wyregulować wysokość, przekręcając nóżkę poziomującą w lewo, aby ją podnieść lub w prawo, aby ją opuścić.

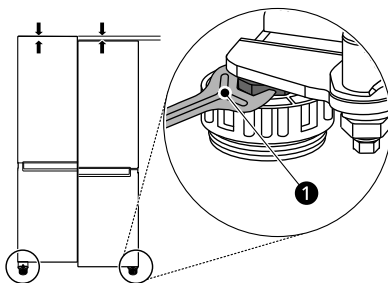
**Regulacja drzwi zamrażarki**

W sytuacji, gdy drzwi urządzenia nie są wy poziomowane, wyregulować różnicę wysokości urządzenia.

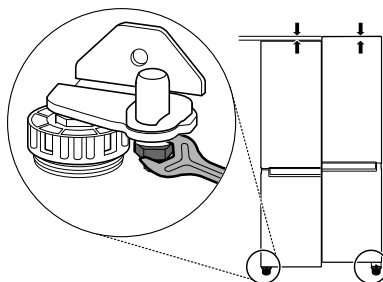
**Wy poziomowanie urządzenia**

Urządzenie jest wyposażone w dwie nóżki poziomujące z przodu. Nóżki należy wyregulować, aby zmienić nadmierne przechylenie urządzenia do przodu, do tyłu lub na bok. Jeśli urządzenie nie stoi stabilnie lub jeśli drzwi nie zamykają się z łatwością, wyregulować przechylenie urządzenia zgodnie z poniższymi instrukcjami.

- 1 Otworzyć drzwi i użyć klucza płaskiego ❶, aby poluzować nakrętkę utrzymującą, przekręcając ją w lewo.

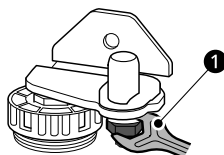

- 2 Użyć klucza płaskiego ②, aby wyregulować wysokość, przekręcając sworzeń zawiasu regulacyjnego w lewo lub w prawo.

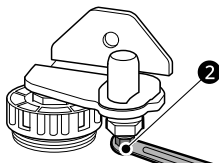

⚠ UWAGA

- Nie regulować wysokości drzwi urządzenia o więcej niż 3 mm.

- 3 Użyć klucza płaskiego ①, aby dokręcić nakrętkę utrzymującą, przekręcając ją w prawo.

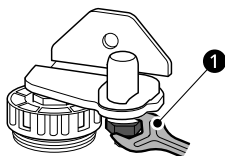

UWAGA

- Wypoziomowanie drzwi może nie być możliwe, gdy podłoga nie jest pozioma lub w przypadku jej nieodpowiedniej konstrukcji.
- Lodówka jest ciężka i powinna być montowana na sztywnej, płaskiej i wytrzymałej podłodze.
- Niektóre drewniane podłogi mogą powodować problemy w poziomowaniu, jeśli zbyt się odginają.

Regulacja lewego skrzydła drzwi lodówki

Urządzenie typu A

Otworzyć drzwi lodówki i za pomocą klucza płaskiego ③ obrócić śrubę zawiasu drzwi.

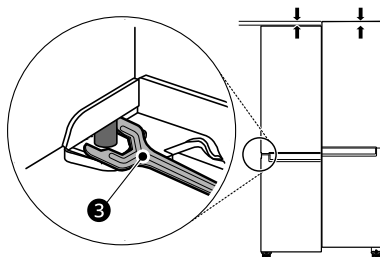

Urządzenie typu B

Podkładka pierścieniowa (pierścień osadczy) może się różnić w zależności od modelu.

- Podkładka pierścieniowa typu A



Jeśli drzwi są osadzone zbyt nisko, unieść lewe skrzydło i za pomocą długich szczyptec wsunąć podkładki pierścieniowe, aby ustawić je na tej samej wysokości co prawe skrzydło.

- Podkładka pierścieniowa typu B



Jeśli drzwi są osadzone zbyt nisko, unieść lewe skrzydło i włożyć tylko jedną podkładkę pierścieniową o odpowiedniej grubości.

- Jeśli podkładka pierścieniowa jest już włożona w zawias środkowy, zdjęć tę podkładkę

pierścieniową przed włożeniem nowej podkładki pierścieniowej.

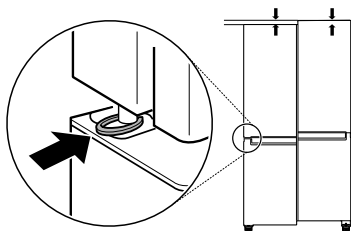

pierścieniową przed włożeniem nowej podkładki pierścieniowej.

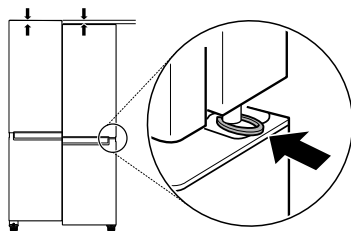

⚠ UWAGA

- Drzwi są ciężkie. Aby uniknąć obrażeń, do podnoszenia i ustawiania drzwi lodówki należy użyć dwóch lub więcej osób.
- Małe części stanowią ryzyko połknięcia przez małe dzieci. Należy przechowywać podkładki pierścieniowe z dala od zasięgu dzieci.

⚠ UWAGA

- Drzwi są ciężkie. Aby uniknąć obrażeń, do podnoszenia i ustawiania drzwi lodówki należy użyć dwóch lub więcej osób.
- Małe części stanowią ryzyko połknięcia przez małe dzieci. Należy przechowywać podkładki pierścieniowe z dala od zasięgu dzieci.

Regulacja prawego skrzydła drzwi lodówki

Najpierw wyregulować lewe skrzydło drzwi lodówki.

Podkładka pierścieniowa (pierścień osadczy) może się różnić w zależności od modelu.

- Typ A



Jeśli drzwi są osadzone zbyt nisko, unieść prawe skrzydło i za pomocą długich szczypiec wsunąć podkładki pierścieniowe, aby ustawić je na tej samej wysokości co lewe skrzydło.

- Typ B



Jeśli drzwi są osadzone zbyt nisko, unieść prawe skrzydło i włożyć tylko jedną podkładkę pierścieniową o odpowiedniej grubości.

- Jeśli podkładka pierścieniowa jest już włożona w zawias środkowy, zdjąć tę podkładkę

Podłączanie urządzenia do prądu

Podłączanie urządzenia

Aby włączyć urządzenie, należy podłączyć wtyczkę przewodu zasilania do gniazdzka. Do tego samego gniazdzka nie należy podłączać już innych urządzeń.

UWAGA

- Po podłączeniu przewodu zasilania (lub wtyczki) do gniazda odczekać odpowiedni czas przed umieszczeniem żywności w urządzeniu. W przypadku umieszczenia żywności przed schłodzeniem się urządzenia żywność może się zepsuć. Należy upewnić się, że usunięto wszelkie przezroczyste folie ochronne, które zostały nałożone na drzwi.
- Aby wyłączyć urządzenie, należy odłączyć wtyczkę przewodu zasilania z gniazdzka.

Przenoszenie urządzenia w celu relokacji

Przenoszenie urządzenia

- 1 Wyjąć całą żywność z urządzenia.
- 2 Zawiesić wtyczkę.
 - Modele z hakiem wtyczki:
Wyjąć wtyczkę z gniazda i zawiesić na haku znajdującym się z tyłu lub w górnej części urządzenia.
 - Modele bez haka wtyczki:
Wyciągnąć wtyczkę i przymocować przewód zasilający taśmą do boku urządzenia, gdzie znajduje się gniazdo zasilania w miejscu instalacji.
- 3 Zabezpieczyć elementy takie jak półki czy uchwyty za pomocą taśmy, aby nie wypadły podczas przenoszenia urządzenia.
- 4 Urządzenie powinny przenosić więcej niż dwie osoby z zachowaniem ostrożności. Podczas transportu urządzenia na dużą odległość urządzenie musi pozostawać w pionie.

⚠ UWAGA

- Urządzenie należy przesuwać ostrożnie po delikatnych podłogach, aby uniknąć ich uszkodzenia.
- Podczas instalacji lub przenoszenia urządzenia należy stosować karton, matę podłogową lub dywan, aby uniknąć zarysowania podłogi.

- Nie przesuwać urządzenia zygzakiem.

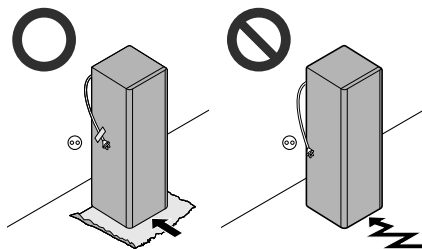

- 5 Po zainstalowaniu urządzenia podłączyć wtyczkę do gniazda i włączyć urządzenie.

UŻYTKOWANIE

Przed użyciem

Uwagi dotyczące pracy urządzenia

- Należy pamiętać, że w przypadku niedomknięcia drzwi lub w warunkach wysokiej wilgotności w porze letniej w urządzeniu może tworzyć się szron.
- Upewnij się, że między żywnością przechowywaną na półce lub w koszyku w drzwiach jest wystarczająco dużo miejsca, aby całkowicie zamknąć drzwi lodówki.
- Pozostawianie otwartych drzwi przez dłuższy czas może prowadzić do znacznego wzrostu temperatury w komorach urządzenia.
- Jeśli urządzenie chłodnicze pozostaje puste przez długi czas, należy je wyłączyć, rozmrozić, wyczyścić, osuszyć i pozostawić otwarte drzwi, aby zapobiec tworzeniu się pleśni w urządzeniu.
- Należy pamiętać, że wzrost temperatury po rozmrażaniu musi odbywać się w dopuszczalnym zakresie wskazanym w specyfikacji urządzenia. Jeżeli użytkownik chce zminimalizować wpływ wzrostu temperatury na żywność, należy kilkakrotnie owinąć przechowywaną żywność.

Alarm otwartych drzwi

Funkcja ta jest dostępna tylko w wybranych modelach.

Jeśli drzwi urządzenia pozostaną otwarte lub nie zostaną całkowicie zamknięte, rozlegnie się sygnał dźwiękowy.

UWAGA

- Jeśli alarm nie wyłącza się nawet po zamknięciu drzwi, należy skontaktować się z centrum obsługi klienta LG Electronics.

Wykrywanie usterek

Urządzenie automatycznie wykrywa usterki podczas pracy.

UWAGA

- Jeśli usterka zostanie wykryta, urządzenie przestaje działać, a na wyświetlaczu wyświetlany jest kod błędu, nawet jeśli naciskane są przyciski.
- Gdy na wyświetlaczu pojawi się kod błędu, nie wyłączać zasilania. Należy bezzwłocznie skontaktować się z centrum obsługi klienta LG Electronics i zgłosić kod błędu. Jeśli zasilanie zostanie wyłączone, technik z centrum obsługi klienta może mieć trudności ze zidentyfikowaniem problemu.

Sugestie dotyczące oszczędzania energii

- W celu najbardziej efektywnego wykorzystania należy utrzymywać wszystkie części wewnętrzne (np. pojemniki drzwiowe, szuflady i półki) na swoim oryginalnym miejscu. Zmiana ich położenia może skutkować mniejszą efektywnością zużycia energii lub spadkiem wydajności.
- Upewnij się, że między przechowywanymi produktami jest wystarczająco dużo miejsca. Dzięki temu zimne powietrze cyrkuluje prawidłowo, co obniża koszty energii elektrycznej.
- Gorącą żywność można przechowywać dopiero po jej wystygnięciu w celu zapobiegania procesom skraplania lub szronienia.
- Przechowując żywność w zamrażarce, należy ustawić temperaturę zamrażarki na niższą niż temperatura wskazana na produkcie żywnościowym.
- Nie ustawiać niższej temperatury w urządzeniu niż wymagana.
- Nie umieszczać żywności w pobliżu czujników temperatury. Zachować od nich dystans co najmniej 3 cm.

Efektywne przechowywanie żywności

- Żywność może zamarznąć lub zepsuć się, jeśli jest przechowywana w niewłaściwej temperaturze. Ustawić lodówkę na temperaturę właściwą dla przechowywanej żywności.
- Należy przechowywać mrożoną i schłodzoną żywność wewnątrz szczelnie zamkniętych pojemników.
- Przed rozpoczęciem przechowywania żywności w urządzeniu należy sprawdzić datę ważności oraz informacje na etykiecie (instrukcje przechowywania).
- Nie przechowywać żywności przez długi czas, jeśli łatwo ulega ona zepsuciu w niskiej temperaturze.
- Nie należy umieszczać niemrożonej żywności w bezpośrednim kontakcie z żywnością, która jest już zamrożona. Może być konieczne zmniejszenie ilości mrożonej żywności, jeżeli przewiduje się codzienne zamrażanie.
- Umieścić żywność zamrożoną i schłodzoną w lodówce lub zamrażarce od razu po jej zakupieniu.
- Surowe mięso i ryby należy przechowywać w lodówce w odpowiednich pojemnikach tak, aby nie stykały się i nie skapywały na inne produkty.
- Poddawane chłodzeniu produkty spożywcze mogą być przechowywane na szufladzie na warzywa.
- Unikać ponownego mrożenia żywności, która uległa całkowitemu rozmrożeniu. Ponowne zamrożenie żywności, która uległa całkowitemu rozmrożeniu, obniża jej walory smakowe i odżywcze.
- Urządzenia nie należy przepełniać. W przepełnionym urządzeniu zimne powietrze nie może prawidłowo cyrkulować.
- Przed przechowywaniem należy schłodzić gorące produkty. Jeśli w urządzeniu będzie zbyt dużo ciepłej żywności, temperatura w jego wnętrzu wzrośnie, co może negatywnie wpłynąć na inne przechowywane produkty.
- W przypadku ustawienia zbyt niskiej temperatury dla produktów żywnościowych mogą one zamarznąć. Nie ustawiać temperatury

niżej niż temperatura wymagana do prawidłowego przechowywania żywności.

- Jeśli urządzenie jest wyposażone w komory schładzania, nie przechowywać w nich warzyw ani owoców o wysokiej zawartości wody, ponieważ może ona zamarznąć w wyniku niskiej temperatury.
- W razie awarii sieci zasilania należy skontaktować się z dostawcą energii i zapytać, jak długo potrwa przerwa.
 - Podczas awarii zasilania należy unikać otwierania drzwi urządzenia.
 - Po przywróceniu zasilania sprawdzić stan żywności.

Maksymalna wydajność mrożenia

- Aby uzyskać maksymalną wydajność zamrażania, należy ustawić temperaturę zamrażarki na najzimniejsze ustawienie.
- Funkcja **Express Freeze** ustawia zamrażalnik na maksymalną wydajność mrożenia. Zwykle trwa to do 24 godzin, po czym funkcja ta wyłącza się automatycznie.
- Funkcja **Express Freeze** musi być włączona przez 7 godzin przed włożeniem świeżych produktów do komory zamrażalnika.
- Aby szybko zamrozić produkty żywnościowe, przechowuj je na górnych tackach zamrażalnika. Produkty żywnościowe zamrażają się najszybciej na tackach zamrażalnika.
- W celu uzyskania lepszej cyrkulacji powietrza należy umieścić wszystkie części wewnętrzne takie jak kosze, szuflady i półki.

Zamrażanie maksymalnej ilości żywności

Aby przechować dużą ilość żywności, należy wyjąć wszystkie szuflady zamrażarki oprócz dolnej, a żywność umieścić bezpośrednio na półkach zamrażarki.

UWAGA

- Aby wyjąć szuflady, należy najpierw wyjąć żywność z szuflad, a następnie ostrożnie wyciągnąć szuflady. Niezastosowanie się do tych instrukcji może powodować obrażenia ciała lub uszkodzenie szuflad.

UWAGA

- Szuflady mogą różnić się kształtem. Należy włożyć je we właściwym położeniu.

Komora oznaczona dwiema gwiazdkami

Funkcja ta jest dostępna tylko w wybranych modelach.

- Koszyk lub szuflada oznaczone dwiema gwiazdkami (***) mogą być używane do przechowywania lodu i żywności w temperaturze od -12°C do -18°C przez krótki okres.
- Komory na mrożone produkty oznaczone dwiema gwiazdkami są przeznaczone do przechowywania mrożonek i lodów oraz do produkcji lodów i kostek lodu.
- Komory oznaczone dwiema gwiazdkami nie są przeznaczone do zamrażania świeżych produktów.
- Liczba koszy na drzwiach zamrażalnika i szuflad zamrażalnika z obszarami oznaczonymi dwiema gwiazdkami może się różnić w zależności od zakupionego modelu.

Właściwości urządzenia

Wygląd oraz elementy urządzenia mogą różnić się w zależności od modelu.

Widok z zewnątrz

*1 Funkcja ta jest dostępna tylko w wybranych modelach.

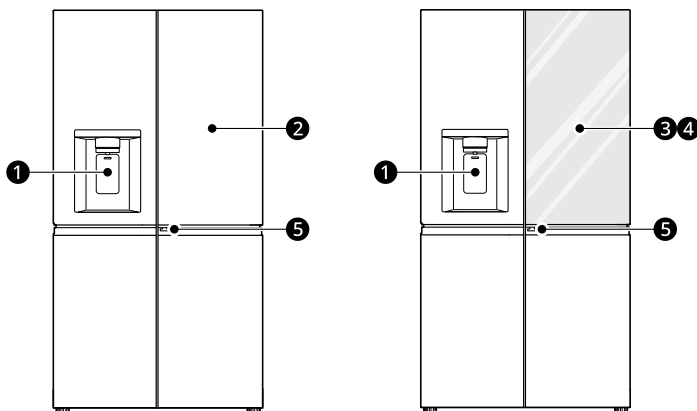

1 Filtrowana woda i dozownik lodu^{*1}

Dozuje oczyszczoną wodę i lód.

2 Door in Door^{*1}

System Door in Door stanowi system drzwi dwuwarstwowych. Mogą być otwierane pojedynczo lub razem z drzwiami głównymi.

Tutaj można wygodnie przechowywać i uzyskiwać dostęp do ulubionych przekąsek lub produktów spożywczych.

3 InstaView Door in Door^{*1}

System Door in Door z funkcją InstaView zapewnia łatwy dostęp do najczęściej używanych produktów spożywczych¹.

4 InstaView^{*1}

Puknąć dwukrotnie w szybkę, aby włączyć lub wyłączyć oświetlenie LED **InstaView**.

5 Dźwignia Door in Door^{*1}

Służy do otwierania systemu Door in Door.

Widok wewnątrz

*1 Funkcja ta jest dostępna tylko w wybranych modelach.

Model ze standardowymi drzwiami:

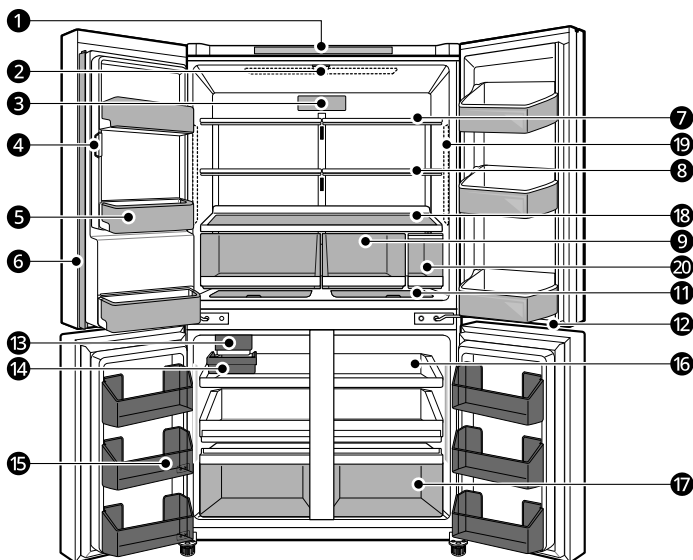

Model Door in Door:

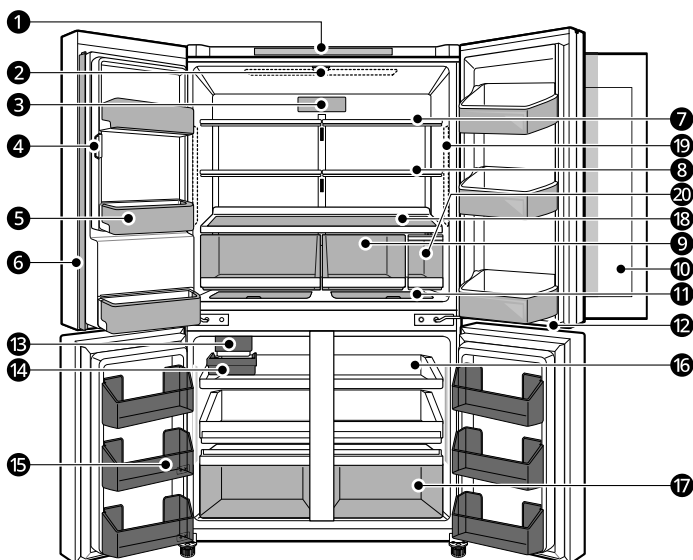

Model InstaView Door in Door:

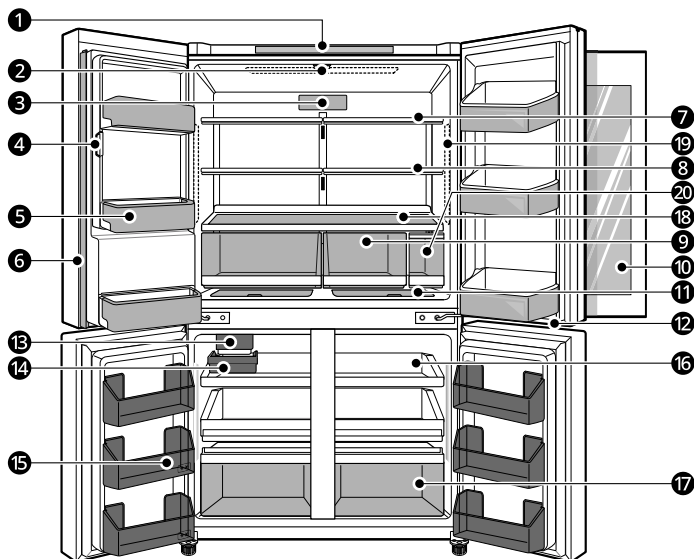
**1 Panel sterowania**

Służy do ustawiania temperatury lodówki i zamrażarki.

2 Dioda LED*1

Diody LED wewnątrz lodówki włączają się po otwarciu drzwi.

3 Filtr powietrza*1

Służy do redukcji nieprzyjemnych zapachów w komorze lodówki.

4 Kostkarka drzwkowa (lodówka)

Służy do automatycznego wytwarzania i przechowywania lodu.

5 Kosz drzwkowy lodówki

Służy do przechowywania małej, zapakowanej żywności, napoi i sosów.

6 Listwa drzwkowa

Zapobiega uciekaniu zimnego powietrza z lodówki.

⚠ UWAGA

- Aby zmniejszyć ryzyko zadrapania drzwi lub uszkodzenia środkowej listwy drzwkowej, należy zawsze sprawdzać, czy listwa jest złożona.

7 Półka lodówki

Służy do przechowywania żywności wymagających schłodzenia i świeżej żywności.

Żywność o większej zawartości wody należy przechowywać bliżej przedniej części półki.

Wysokość półek można regulować, wsuwając półkę do rowka na innej wysokości.

8 Składana półka*1

Można ją regulować, aby dopasować do potrzeb.

9 Szuflada lodówki

Utrzymuje świeżość owoców i warzyw.

10 Komora Door in Door*1

Wygodny schowek na często używane produkty, które wymagają łatwego dostępu.

11 Dodatkowe miejsce*1

Służy do przechowywania małych produktów, jak np. ser i szynka.

12 Dioda LED*1

Dioda LED w dolnej części drzwi lodówki włącza się po otwarciu drzwi zamrażarki.

13 Kostkarka Craft Ice (zamrażarka)*1

W tym miejscu kostki **Craft Ice** są produkowane automatycznie.

14 Koszyk na lód*1

Przechowuje lód z kostkarki zamrażarki.

15 Kosz drzwiowy zamrażarki

Służy do przechowywania małej, zapakowanej mrożonej żywności. Nie należy przechowywać lodów lub żywności, która ma być przechowywana przez dłuższy okres.

16 Tacka zamrażalnika

Służy do przechowywania małej, zapakowanej mrożonej żywności lub często używanych artykułów spożywczych. Przesuwane tacki umożliwiają łatwy dostęp i wygodne korzystanie.

17 Szuflada zamrażalnika

Służy do przechowywania zamrożonej żywności przez długi okres.

18 Dolna półka

Pojemniki z żywnością większe niż 1 kg należy przechowywać na dolnej półce.

19 Dioda LED*1

Diody LED wewnątrz lodówki włączają się po otwarciu drzwi.

20 Zbiornik wody*1

Służy do przechowywania wody do dostarczania do dystrybutora. Wymaga ręcznego napełniania

Panel sterowania

Panel sterowania może się różnić w zależności od modelu.

Panel sterowania i funkcje

*1 Funkcja ta jest dostępna tylko w wybranych modelach.

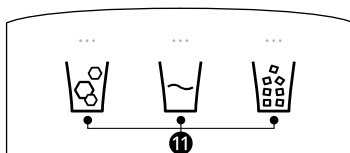
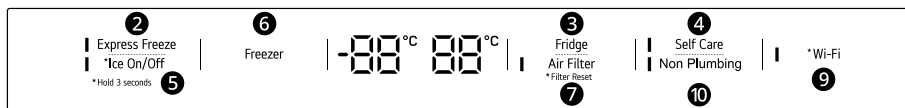
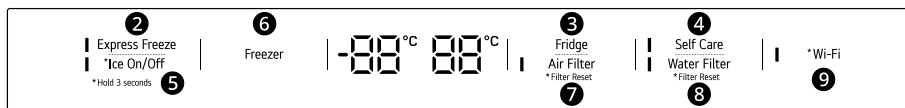
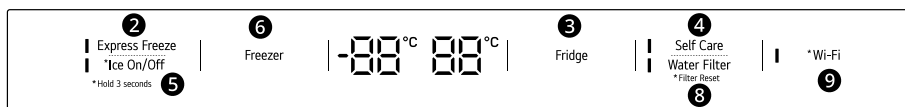
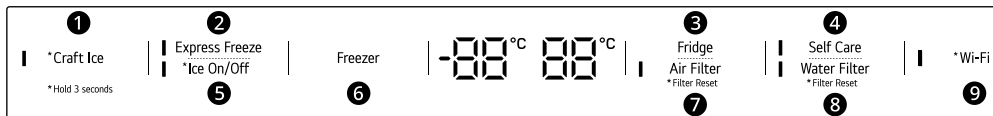

1 Craft Ice*1

Po naciśnięciu i przytrzymaniu przycisku **Craft Ice** przez trzy sekundy, naciskać przycisk kilkakrotnie, aby ustawić **6 ICE**, **3 ICE** lub **OFF**.

UWAGA

- Aby otrzymać większą ilość lodu, należy wybrać tryb **6 ICE**. Aby otrzymać bardziej przejrzyste kostki lodu, należy wybrać tryb **3 ICE**.
- Aby zmienić tryb Craft Ice:
 - 1) Nacisnąć przycisk **Craft Ice** i przytrzymać go przez trzy sekundy i pojawi się bieżący tryb.
 - 2) Nacisnąć przycisk **Craft Ice** kilkakrotnie w celu wybraniażądanego trybu Craft Ice.
 - 3) Po 5 sekundach bezczynności zachowane zostanie ostatnie ustawienie trybu, a na wyświetlaczu wróci standardowy widok.

2 Express Freeze

Ta funkcja umożliwia szybkie mrożenie dużej ilości lodu lub żywności.

- Kolejne naciśnięcia przycisku pozwalają włączyć lub wyłączyć tę funkcję.
- Funkcja ta zostaje automatycznie wyłączona po upływie określonego czasu.

3 Fridge

Naciskać przycisk w celu wybrania żądanej temperatury z przedziału od 1°C do 7°C.

- Domyślna temperatura chłodzenia to 3°C.

UWAGA

- Faktyczna temperatura wewnętrzna podlega wahaniom zależnie od stanu żywności, zaś wskazywana temperatura nastawy jest temperaturą docelową, a nie faktyczną temperaturą panującą wewnątrz urządzenia.

4 Self Care*1

Światło UV służy do oczyszczania wylotu wody. Funkcja oczyszczania przy użyciu światła UV włącza się automatycznie na 10 minut co godzinę lub może być aktywowana ręcznie w dowolnym momencie.

Nacisnąć ten przycisk, aby włączyć funkcję ręcznie.

UWAGA

- Ta funkcja zostanie natychmiast wyłączona po naciśnięciu przycisku **Water**, jeżeli jest włączona. Funkcja zostanie włączona ponownie po upływie 1 godziny.
- Ta funkcja włącza się automatycznie na 10 minut co godzinę bez naciskania przycisku **Self Care**.
- **UVnano** jest słowem złożonym pochodzącym od słów UV i nanometr.

5 Ice On/Off

Nacisnąć przycisk **Ice On/Off** (kostkarka wł./wył.) i przytrzymać go przez trzy sekundy, aby włączyć/ wyłączyć funkcję automatycznego wytwarzania lodu.

6 Freezer

Naciskać przycisk w celu wybrania żądanej temperatury z przedziału od -23°C do -15°C.

- Domyślna temperatura mrożenia to -18°C.

7 Air Filter*1

Ta funkcja służy do redukcji nieprzyjemnych zapachów we wnętrzu lodówki. Gdy wskaźnik włączy się, należy wymienić filtr.

8 Water Filter*1

Wymienić filtr wody, gdy zaświeci się wskaźnik.

9 Wi-Fi

Przycisk ten umożliwia połączenie urządzenia z domową siecią Wi-Fi. Aby uzyskać informacje na temat wstępnej konfiguracji aplikacji **LG ThinQ**, należy zapoznać się z rozdziałem Funkcje smart.

10 Non Plumbing*1

Ikona niepodłączenia do wodociągu jest podświetlona, gdy zbiornik dystrybutora wody jest poprawnie zainstalowany.

11 Rodzaj wody i lodu*¹

Wybrać żądany tryb dystrybucji za pomocą przycisków na panelu sterowania dystrybutora. Nacisnąć włącznik dystrybutora za pomocą szklanki lub innego naczynia, aby uzyskać lód w kostkach, wodę lub kruszony lód.

UWAGA

- W przypadku dotknięcia palcem lub muśnięcia skórą panelu sterowania podczas jego mycia może dojść do uruchomienia jakiejś funkcji.
- W celu optymalnego przechowywania żywności zaleca się zwiększenie lub zmniejszenie o 1°C domyślnej temperatury dla każdej komory.
- Wyświetlana temperatura to temperatura docelowa, a nie rzeczywista temperatura urządzenia. Rzeczywista temperatura urządzenia zależy od żywności przechowywanej w urządzeniu.
- Rzeczywista temperatura wewnątrz urządzenia zależy od następujących czynników: temperatury w pomieszczeniu, ilości pożywienia i częstotliwości otwierania drzwi, umiejscowienia urządzenia. Temperaturę należy ustawiać biorąc te czynniki pod uwagę.

Dystrybutor lodu i wody

Funkcja ta jest dostępna tylko w wybranych modelach.

Przed użyciem dystrybutora lodu i wody

UWAGA

- Należy uniemożliwić dzieciom zabawę regulatorami urządzenia.
- Kilka pierwszych partii lodu należy wyrzucić (około 20 kostek i 7 filiżanek wody). Ta sama czynność jest konieczna, jeżeli urządzenie nie było wykorzystywane przez dłuższy czas.
- Jeśli system dozowania wody nie był używany przez co najmniej 48 godzin, należy go wyczyścić. Jeśli woda nie była pobierana przez co najmniej 5 dni, należy przepłukać instalację wodną podłączoną do dopływu wody.
- Aby wyczyścić system dozowania wody, należy uruchomić dozownik i pozwolić wodzie płynąć przez około 5 minut oraz wyrzucić kilka pierwszych porcji wyprodukowanego lodu.
- Dozując wodę lub lód, nie należy używać naczyń kryształowych lub wyrobów porcelanowych.

UWAGA

- W przypadku otwarcia drzwi lodówki w momencie podawania lodu w kostkach, lodu kruszonego lub wody, dozowanie ulegnie wstrzymaniu. Po zamknięciu drzwi wybrane pozycje będą dalej dozowane.
- Jeżeli obręcz filiżanki jest mała, woda może wypryskiwać lub w ogóle nie trafić do niej.
- Dozując wodę, lód w kostkach lub lód kruszony korzystając z filiżanki o średnicy krawędzi powyżej 68 mm.
- Jeżeli kostkarka wytwarza mniejsze kostki lodu lub gdy kostki lepią się do siebie, ilość wody dostarczanej do kostkarki może być za niska ze względu na niewystarczającą ilość wody w zbiorniku wody. Jeżeli lód nie jest często wykorzystywany lub ustawiona temperatura zamrażarki jest zbyt wysoka, także może się zlepić.
- Po wymianie filtra wody z dystrybutora może lecieć mleczna/mętna woda i jest to normalne. Powietrze w wodzie ostatecznie się oczyści i w trakcie tej zmiany wodę można pić.

Korzystanie z dystrybutora lodu i wody

- 1 Nacisnąć przycisk wyboru dystrybutora ❶, a nad żądaną ikoną zaświeci się dioda LED.

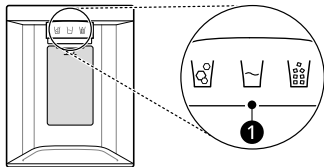

- 2 Nacisnąć łopatkę dystrybutora ❷ szklanką lub innym pojemnikiem, aby otrzymać lód w kostkach lub kruszony lód.

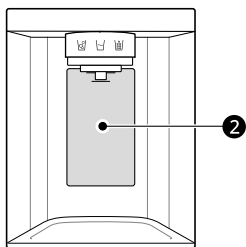

Czyszczenie tacki zasobnika

Wytrzeć całą powierzchnię za pomocą wilgotnej szmatki. Tacka dystrybutora może szybko stać się mokra z powodu wysypanego lodu lub rozlanej wody.

Wszelkie wycieki do tacki dozownika należy natychmiast wyczyścić. Niezastosowanie się do tego może spowodować przepełnienie tacki i uszkodzenie otaczających obszarów.

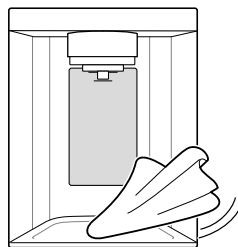

Napełnianie wodą zbiornika wody

Funkcja ta jest dostępna tylko w wybranych modelach.

Zbiornik wody przechowuje wodę do dystrybucji lub użycia przez automatyczną kostkarkę do wytwarzania lodu.

Zbiornika wody nie wolno napełniać niczym innym niż wodą pitną.

Czyszczenie dystrybutora

Czyszczenie wylotu wody i lodu

Regularnie przecierać wylot ❶ lub wylot lodu ❷ czystą szmatką, ponieważ łatwo ulega on zabrudzeniu.

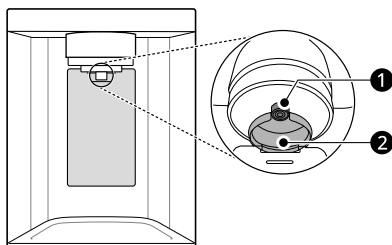

- 1 Wyjąć zbiornik na wodę, wyciągając go jednocześnie trzymając uchwyt.

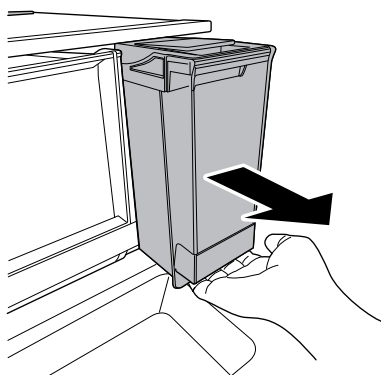

UWAGA

- Włókna szmatki mogą przywierać do wylotów.

- 2** Otworzyć pokrywę lub nakrętkę zbiornika na wodę. Napełnić butelką przefiltrowaną lub czystą przefiltrowaną wodą do linii referencyjnej wewnątrz zbiornika na wodę. (Całkowita pojemność: 4 l)

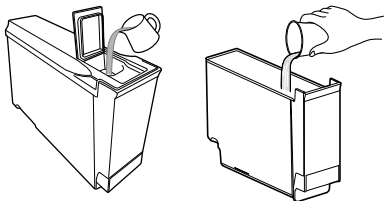

- 3** Po napełnieniu wodą zamknąć pokrywę lub nakrętkę zbiornika na wodę. Zamontować ponownie zbiornik na wodę na półce lodówki.

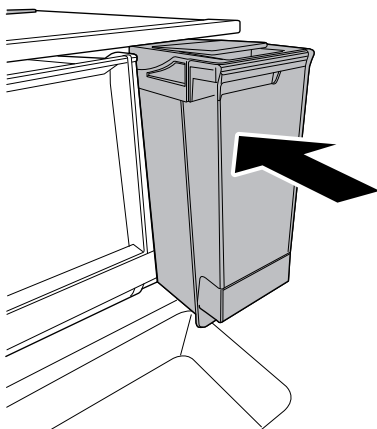

- Nie należy napełniać wodą i używać zbiornika na wodę, bez jego uprzedniego umycia.
- Podczas zdejmowania lub składania zbiornika na wodę nie należy stosować nadmiernej siły ani go uderzać. Może to spowodować uszkodzenie urządzenia lub odniesienie obrażeń.
- Dzieci nie powinny mieć dostępu do zbiornika na wodę.

UWAGA

- Zbiornik na wodę należy umyć po zainstalowaniu urządzenia, zanim zostanie użyty i napełniony wodą.
- Sprawdzić, czy zbiornik na wodę został prawidłowo umieszczony na urządzeniu. Jeśli nie zostanie prawidłowo zamontowany, woda może wyciekać ze zbiornika do urządzenia.
- Jeżeli w zbiorniku na wodę nie ma wystarczającej ilości wody, może to mieć wpływ na wielkość i ilość kostek lodu i spowodować, że lód nie zostanie wytworzony.
- Jeśli w zbiorniku na wodę nie ma wody, funkcja zimnej wody i dystrybucji lodu nie może być używana. Należy sprawdzić, czy w zbiorniku dystrybutora wody znajduje się woda, a następnie napełnić go wodą, jeśli występuje taka potrzeba.
- Odczekać co najmniej 15 sekund przed wyjęciem zbiornika po dozowaniu wody lub lodu z dystrybutora.
- Dźwięk dochodzący ze zbiornika wody podczas podawania wody do dystrybutora i automatycznej kostkarki to normalne zjawisko. Nie stanowi oznaki nieprawidłowego działania.

⚠ OSTRZEŻENIE

- Wypełniać tylko wodą pitną.
- Nie napełniać zbiornika wody napojami innymi niż woda i nigdy nie napełniać ciepłą wodą.

⚠ UWAGA

- Należy pamiętać o czyszczeniu zbiornika na wodę raz na 1-2 tygodnie.
- Nie pozostawiać zbiornika na wodę nieumytego przez dłuższy czas.

Automatyczne urządzenie do wytwarzania lodu (kostkarka)

Funkcja ta jest dostępna tylko w wybranych modelach.

Dana cecha może być różna – zależnie od zakupionego modelu.

Przed użyciem wewnętrznej kostkarki

- Kostkarka wytwarza zwykle lód po około 48 godzinach od pierwszej instalacji urządzenia.
- Jeżeli pojemnik na lód jest pełny lodu, wytwarzanie lodu ulegnie wstrzymaniu.
- Dźwięk spadającego lodu do pojemnika jest normalnym zjawiskiem.
- W przypadku, gdy kostki lodu długo zalegają w pojemniku na lód, mogą się zlepiać i nie można ich łatwo rozdzielić. W takim przypadku opróżnić pojemnik na lód i umożliwić wytworzenie świeżego lodu.

⚠ UWAGA

- Po wymianie filtra wody z dystrybutora może lecieć mleczna/mętna woda i jest to normalne. Powietrze w wodzie ostatecznie się oczyści i wodę można pić.
- Pierwszy wydany lód i woda mogą zawierać zanieczyszczenia lub zapachy pochodzące z linii doprowadzającej wodę lub ze zbiornika wody.
- W przypadku, gdy wydawany jest kolorowy lód należy sprawdzić zbiornik wody i linię doprowadzenia wody pod kątem źródła zanieczyszczenia. Jeżeli problem będzie się utrzymywał, skontaktować się z centrum obsługi klienta LG Electronics. Nie korzystać z lodu lub wody do momentu likwidacji problemu.
- Nie wolno dotykać wylotu lodu ani automatycznej kostkarki dłonią lub narzędziami.
- Lód wydać do szklanki przed jej wypełnieniem wodą lub innymi napojami. W przeciwnym razie dojdzie do rozprysku w momencie wydawania lodu do szklanki, w której znajduje się ciecz.
- Nie wolno używać szklanek, które są bardzo wąskie lub głębokie. Lód może zablokować się w kanale, wpływając na działanie urządzenia.
- Szklankę należy trzymać w odpowiedniej odległości od wylotu lodu. Szklanka znajdująca się zbyt blisko wylotu może powodować brak wydawania lodu.
- Wyjeżdżając na urlop lub w przypadku długotrwałego braku zasilania, należy opróżnić z lodu pojemnik. Woda z topniejącego lodu może kapać z kostkarki na podłogę.

- Pojemnik z bardzo małym otworem należy trzymać jak najbliżej dystrybutora, aby uniknąć rozlania.

Kostkarka drzwkowa

Automatyczna kostkarka może automatycznie przygotować 70–182 kostek w ciągu 24 godzin, jeżeli warunki są korzystne. Wartość ta zmienia się w zależności od warunków środowiskowych (temperatury powietrza wokół urządzenia, częstotliwości otwierania drzwi, ilości żywności przechowywanej w urządzeniu itp.).

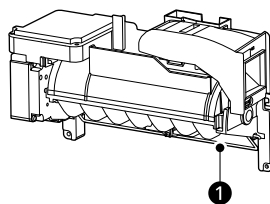

- ① Automatyczne wyłączenie (ramię prowadzące)

Przed korzystaniem z kostkarki zamrażarki

Funkcja ta jest dostępna tylko w wybranych modelach.

UWAGA

- Kostkarka rozpoczyna wytwarzanie lodu po około 48 godzinach od pierwszej instalacji urządzenia.
- Po instalacji pierwsze kilka partii należy wyrzucić.
- Dźwięk spadającego lodu do pojemnika jest zjawiskiem normalnym.
- Jeżeli pojemnik na lód jest pełny lodu, wytwarzanie lodu ulegnie wstrzymaniu.
- Ilość i kształt kostek lodu może być różny w zależności od warunków środowiskowych (temperatury powietrza wokół urządzenia, częstotliwości otwierania drzwi, ilości pożywienia przechowywanego w urządzeniu, ciśnienia wody itp.).

UWAGA

- W wypadku przerwy w dostawie prądu należy wyrzucić lód zgromadzony w pojemniku.

Kostkarka zamrażarki (Craft Ice)

Funkcja ta jest dostępna tylko w wybranych modelach.

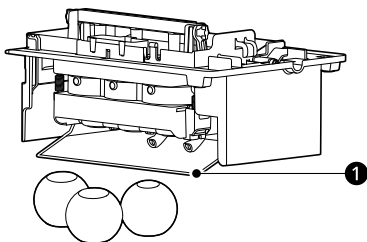

- 1 Ramię prowadzące

UWAGA

- Nie wkładać okrągłych kostek lodu do drzwiowego pojemnika na lód, gdyż może to spowodować uszkodzenie dystrybutora wody i lodu.

UWAGA

- Kostkarka rozpoczyna wytwarzanie lodu po około 48 godzinach od pierwszej instalacji urządzenia. Kostki lodu z pierwszych partii mogą nie być okrągłe i przejrzyste.
- Kostki lodu z kilku partii wytworzonych po instalacji lub wymianie filtra wody mogą być częściowo zaokrąglone i zawierać pęcherzyki powietrza.
- Kształt kostek lodu może się różnić, jeśli ciśnienie wody wynosi mniej niż 20 psi (138 kPa) lub w przypadku stosowania systemu odwróconej osmozy.
- Lód może wyglądać mętnie w zależności od jakości wody w miejscu instalacji oraz warunków użytkowania.

- Wszelkie odłamki lodu znalezione w pojemniku na lód należy wyrzucić, ponieważ mogą one przywierać do lodu znajdującego się w pojemniku.
- Po krótkotrwałej przerwie w dostawie prądu wytworzenie pierwszej partii lodu zajmie więcej czasu, a kostki mogą nie być okrągłe. Jeśli prądu nie było przez dłuższy czas, lód znajdujący się w pojemniku należy wyrzucić.
- Kostkarka **Craft Ice** wytwarza 1 partię okrągłych kostek lodu (3 kostki) za jednym razem.
- W trybie **3 ICE** kostkarka **Craft Ice** wytwarza 1 partię okrągłych kostek lodu (3 kostki) co około 24 godziny. W trybie **6 ICE** kostkarka **Craft Ice** wytwarza 2 partie okrągłych kostek lodu (razem 6 kostek) w tym samym czasie.
- Aby otrzymać większą ilość lodu, należy wybrać tryb **6 ICE**. Aby otrzymać bardziej przejrzyste kostki lodu, należy wybrać tryb **3 ICE**.
- Czas potrzebny na wytworzenie lodu może być różny w zależności od warunków użytkowania.
- Pojemnik na lód może pomieścić od 20 do 30 okrągłych kostek lodu.

Korzystanie z koszyka na lód zamrażarki

Funkcja ta jest dostępna tylko w wybranych modelach.

Koszyk na lód przechowuje lód z kostkarki zamrażarki.

UWAGA

- Pojemnik na lód zamrażarki należy umieścić w prawidłowej orientacji. Niezastosowanie się do tego może spowodować uszkodzenie pojemnika na lód i kostkarki.

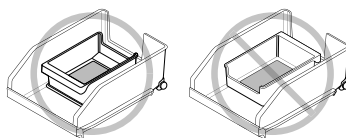

- Jeśli pojemnik na lód nie jest używany, można go usunąć, aby zyskać więcej miejsca w zamrażarce.

- Podkładka na dnie pojemnika na lód służy do zmniejszenia odgłosu spadającego lodu. Nie należy usuwać tej podkładki.

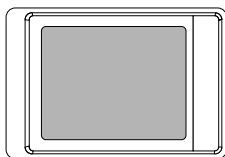

- Przed ponownym włożeniem podkładki na miejsce należy ją oczyścić wodą i dokładnie wysuszyć.

dolną część i powoli wyciągnąć pojemnik, jak pokazano na rysunku.

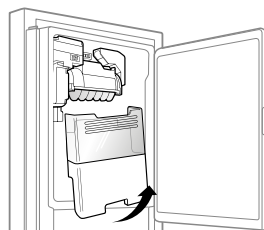

Demontaż/Montaż pojemnika na lód

Zsuwnia lodu może ulec zablokowaniu (szron), jeżeli stosuje się wyłącznie lód kruszony. Usunąć zalegający szron poprzez demontaż pojemnika na lód i przeczyszczenie wyjścia lodu za pomocą gumowej łopatkki. Gromadzeniu się szronu zapobiega także wydawanie lodu kostkowanego.

- 1 Wyłączyć funkcję automatycznego wytwarzania lodu. Nacisnąć przycisk **Ice On/Off** (kostkarka wł./wył.) na panelu sterowania i przytrzymać go przez 3 sekundy.

- 2 Delikatnie pociągnąć za uchwyt, aby otworzyć kostkarkę.

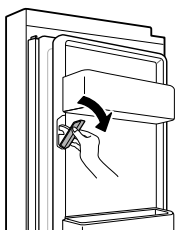

- 3 Aby wyjąć drzwiowy pojemnik na lód, należy chwycić za przedni uchwyt, delikatnie unieść

- 4 Ponownie zamontować drzwiowy pojemnik na lód w odwrotnej kolejności niż podczas wyjmowania.

⚠ UWAGA

- Nie dotykać rękoma mechanicznych części automatycznej kostkarki, ani jakimkolwiek narzędziem mechanicznym. Może to skutkować poważnymi obrażeniami lub uszkodzeniem urządzenia.
- Nie demontować, naprawiać lub modyfikować automatycznej kostkarki do lodu. Czynności te powinny być wykonywane wyłącznie przez technika serwisowego.
- Należy zachować ostrożność, gdyż automatyczna kostkarka działa nieprzerwanie po otwarciu drzwi zamrażarki, gdy włącznik automatycznej kostkarki jest w pozycji włączonej.
- Chronić dystrybutor przed dostępem dzieci.
- Podczas montowania pojemnika na lód należy sprawdzić, czy jest on umieszczony prawidłowy. Jeśli jest ustawiony nierówno lub nachylony wytwarzanie lodu może zostać przerwane z powodu nieprawidłowego działania czujnika.

Włączanie i wyłączanie kostkarki

Aby włączyć/wyłączyć funkcję automatycznego wytwarzania lodu, nacisnąć przycisk **Ice On/Off** (kostkarka wł./wył.) na panelu sterowania i przytrzymać go przez trzy sekundy.

UWAGA

- Nie włączać zasilania kostkarki, jeśli instalacja wodna nie jest podłączona. Może to spowodować uszkodzenie kostkarki.
-

Normalne dźwięki, które można usłyszeć

- Zawór wodny kostkarki brzęczy podczas napełniania kostkarki wodą. Jeśli przycisk **Ice On/Off** (kostkarka wł./wył.) znajduje się w pozycji **On** (Wł.), zawór wody będzie brzęczał, nawet jeżeli nie został jeszcze podłączony do wody. Aby zatrzymać brzęczenie, należy przełączyć przycisk **Ice On/Off** (kostkarka wł./wył.) do pozycji **Off** (Wył.).
- Będzie można usłyszeć odgłosy spadania lodu do pojemnika i przepływu wody przez przewody w trakcie uzupełniania kostkarki.

Wyjazd na urlop

Aby wyłączyć kostkarkę, nacisnąć i przytrzymać przycisk **Ice On/Off** (kostkarka wł./wył.) przez 3 sekundy. Ponadto należy zamknąć dopływ wody do urządzenia.

UWAGA

- Pojemnik na lód należy opróżniać za każdym razem, gdy kostkarka znajduje się w pozycji **Off** (Wył.).
-

Jeśli temperatura otoczenia spadnie poniżej zera, należy zlecić wykwalifikowanemu technikowi opróżnienie instalacji wodociągowej, aby zapobiec poważnym uszkodzeniom mienia w wyniku zalania spowodowanego przez pęknięte węże lub połączenia.

InstaView

Funkcja ta jest dostępna tylko w wybranych modelach.

Korzystanie z funkcji InstaView

Funkcja **InstaView** pozwala sprawdzić ilość najczęściej używanych produktów, np. napojów i przekąsek, bez otwierania drzwi lodówki.

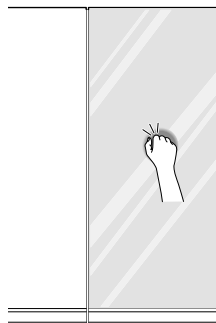

- 1 Puknąć dwukrotnie w szybkę, aby włączyć lub wyłączyć oświetlenie LED **InstaView**.
- 2 Oświetlenie LED wyłącza się automatycznie po 10 sekundach.

UWAGA

- Funkcja **InstaView** zostanie wyłączona na 2 sekundy po zamknięciu lewego lub prawego skrzydła drzwi zamrażarki.
 - Należy pukać w środkową część szybki. Pukanie w pobliżu krawędzi może nie spowodować włączenia funkcji **InstaView**.
 - Należy zapukać z taką siłą, by usłyszeć dźwięk pukania.
 - Funkcja **InstaView** może się włączyć, gdy w pobliżu urządzenia rozlegnie się głośny dźwięk.
 - Szklane drzwi należy czyścić suchą szmatką. Aby usunąć uporczywe plamy, należy nieznacznie zwilżyć czystą szmatkę, używając w tym celu letniej wody lub środka do czyszczenia szkła. Nie rozpylać środka do czyszczenia szkła na szklanych drzwiach.
-

System Door in Door

Funkcja ta jest dostępna tylko w wybranych modelach.

Korzystanie z systemu Door in Door

Pociągnąć w górę dźwignię umieszczoną na dole drzwi do momentu otwarcia systemu Door in Door.

Wewnątrz systemu i w jego koszykach dostępna jest duża ilość miejsca umożliwiająca przechowywanie żywności w zorganizowany sposób.

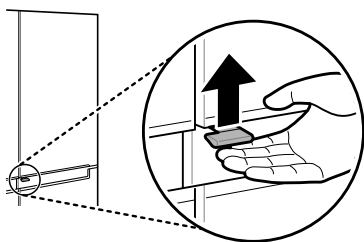

To również bardzo poręczne miejsce do rozmrażania mięsa.

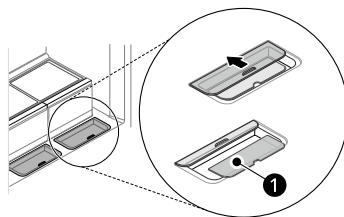

UWAGA

- Zachować ostrożność podczas wkładania i przechowywania większych jaj. Mogą się stłuc podczas wsuwania lub wysuwania szuflady, jeżeli pokrywa nie jest całkowicie zamknięta.
- W przedziałach Extra Space produkty mogą również ulegać zamrożeniu, jeżeli w lodówce ustawiona jest zbyt niska temperatura.
- Nie wyjmować przezroczystej podkładki ❶ z przedziału **Extra Space**. Podkładka zapobiega zamrażaniu artykułów żywnościowych.

⚠ UWAGA

- Nie otwierać drzwi urządzenia, gdy są otwarte drzwi w drzwiach, ani nie otwierać drzwi w drzwiach, gdy są otwarte drzwi urządzenia. W przeciwnym razie może dojść do uszkodzenia drzwi w drzwiach.

Dodatkowe miejsce

Używanie przedziału Extra Space

Funkcja ta jest dostępna tylko w wybranych modelach.

Temperatura w przedziale Extra Space jest zawsze nieznacznie niższa niż temperatura w obszarze półek i pojemników drzwiowych. Dzięki temu doskonale nadaje się do przechowywania przekąsek mlecznych lub innych małych produktów, które powinny być dobrze schłodzone.

Szuflada

⚠ UWAGA

- Przed wyjęciem szuflad zawsze należy je opróżnić i używać obu rąk do wyjmowania i wkładania.
- Upewnić się, że drzwi lodówki są w pełni otwarte przed wyjęciem i włożeniem szuflad.

Używanie szuflady lodówki

Funkcja ta jest dostępna tylko w wybranych modelach.

Pojemniki na warzywa i owoce zapewniają świeższy smak owoców i warzyw, umożliwiając łatwą kontrolę wilgotności wewnątrz szuflady.

Można kontrolować poziom wilgotności w szczelnie zamkniętych pojemnikach na warzywa i owoce, ustawiając sterowanie na dowolne ustawienie pomiędzy wartościami **Vegetables** i **Fruit**.

- Opcja **Vegetables** pozwala utrzymać wilgotne powietrze w pojemniku, aby zapewnić najlepsze warunki przechowywania dla świeżych warzyw liściastych.
- Opcja **Fruit** pozwala usuwać wilgotne powietrze z pojemnika, aby zapewnić najlepsze warunki przechowywania dla owoców.

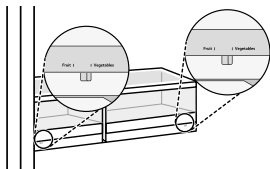

Wyjmowanie/montaż szuflady lodówki

Dana cecha może być różna – zależnie od zakupionego modelu.

- 1 Otworzyć na oścież oba skrzydła drzwi lodówki. Trzymając osłonę obiema rękoma, nieznacznie przechylić osłonę i wyjąć na zewnątrz.

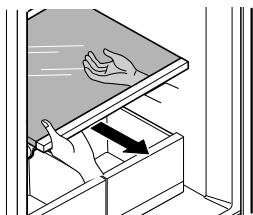

- 2 Wyjąć zawartość szuflady. Przytrzymać uchwyt szuflady na warzywa i delikatnie ją wyciągnąć.

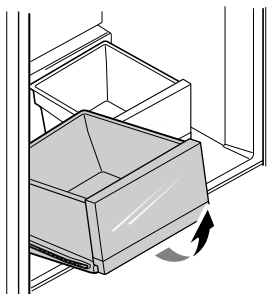

- 3 Zamontować szufladę lodówki w sposób odwrotny do procedury demontażu.

Używanie szuflady zamrażarki

Wysuwane szuflady zamrażarki zapewniają łatwy dostęp i wygodę użycia.

- W górnej komorze należy przechowywać pakowane mrożonki i produkty często wykorzystywane.
- W dolnej komorze należy przechowywać większe mrożonki i produkty przechowywane przez dłuższy czas.

Wyjmowanie/montaż szuflady zamrażalnika

Dana cecha może być różna – zależnie od zakupionego modelu.

- 1 Otworzyć na oścież oba skrzydła drzwi zamrażalnika. Wysunąć szufladę zamrażalnika do końca i wyjąć zawartość.

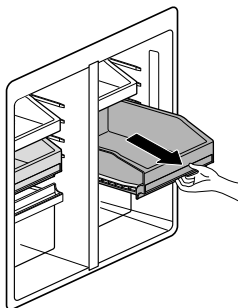

- 2 Po wysunięciu szuflady do końca unieść jej front i wyciągnąć szufladę.

- 3 Zamontować szufladę zamrażalnika w sposób odwrotny do procedury demontażu.

⚠ UWAGA

- Szuflady są ciężkie. Wyjmując lub wkładając szuflady, należy trzymać je obiema rękoma, aby uniknąć obrażeń lub uszkodzenia produktu.
- Przed wyjęciem lub włożeniem szuflad należy zawsze całkowicie otworzyć drzwi zamrażalnika.

Półka

⚠ UWAGA

- Szklane półki są ciężkie. Wyjmując je, należy zachować szczególną ostrożność.
- Nie należy czyścić półek szklanych ciepłą wodą, gdy są zimne. Nagła zmiana temperatury lub uderzenie mogą spowodować ich pęknięcie.

Korzystanie ze składanej półki

Funkcja ta jest dostępna tylko w wybranych modelach.

W lodówce można przechowywać wyższe przedmioty, takie jak pojemniki lub butelki z

napojami, wciskając przednią połowę półki pod jej tylną połowę. Pociągnąć przód półki do przodu, aby rozłożyć półkę.

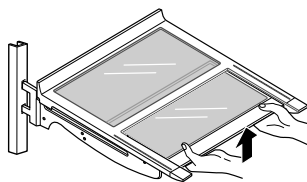

Wymywanie/montaż półki

Dana cecha może być różna – zależnie od zakupionego modelu.

- 1 Przechylić przednią część półki do góry i unieść półkę.

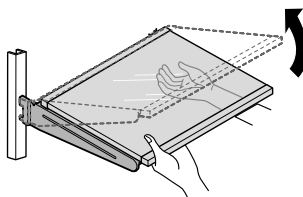

- 2 Następnie wyciągnąć półkę na zewnątrz.

- 3 Aby zamontować półkę, przechylić jej przednią część do góry i ostrożnie wsunąć zaczepy w rowki na żądanej wysokości.

UWAGA

- Najpierw zamontować półkę, która będzie umieszczona po lewej stronie.

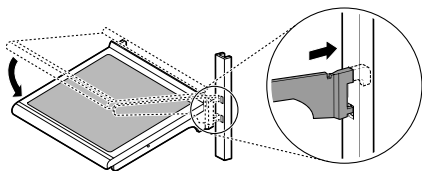

- 4 Zamontować drugą półkę po prawej stronie przy użyciu tej samej metody.

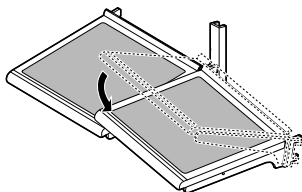

- 5 Podnieść lewą półkę, docisnąć prawą półkę i upewnić się, że obie półki leżą płasko.

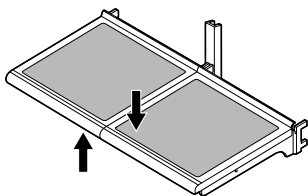
**UWAGA**

- Szklane półki są ciężkie. Wyjmując je, należy zachować szczególną ostrożność.
- Nie należy czyścić półek szklanych ciepłą wodą, gdy są zimne. Nagła zmiana temperatury lub uderzenie mogą spowodować ich pęknięcie.

Kosz drzwiowy**Wyjmowanie/montaż kosza drzwiowego**

Dana cecha może być różna – zależnie od zakupionego modelu.

Kosze drzwiowe można wyjmować w celu łatwego czyszczenia i regulacji.

- 1 Aby wyjąć kosz, należy go po prostu podnieść i wyjąć na zewnątrz.

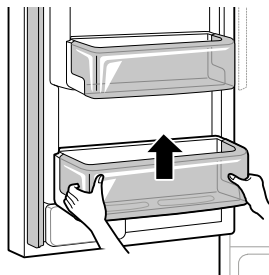

- 2 Aby włożyć kosz, należy przesunąć go powyżej wymaganego wspornika i delikatnie nacisnąć, aż zaskoczy na swoje miejsce.



FUNKCJE SMART

Aplikacja LG ThinQ

Funkcja ta jest dostępna tylko w modelach obsługujących sieć Wi-Fi.

Aplikacja **LG ThinQ** umożliwi komunikację z urządzeniem za pomocą smartfona.

Funkcje aplikacji LG ThinQ

Komunikacja z urządzeniem za pomocą smartfona oraz wygodnych i zaawansowanych funkcji.

Smart Diagnosis

- Jeśli podczas korzystania z urządzenia wystąpi problem, funkcja Smart Diagnosis pomoże w jego zidentyfikowaniu.

Ustawienia

- Ta funkcja służy do ustawiania różnych opcji w urządzeniu i aplikacji.

UWAGA

- W następujących przypadkach należy zaktualizować informacje o sieci dla każdego urządzenia w aplikacji **LG ThinQ** w sekcji **Karty urządzeń > Ustawienia > Zmień sieć**.
 - zmieniono router bezprzewodowy
 - zmieniono hasło routera bezprzewodowego
 - Zmieniono dostawcę usług internetowych
- Aplikacja może być modyfikowana w celu poprawy wydajności urządzenia bez uprzedniego powiadomienia.
- Funkcje mogą się różnić w zależności od modelu.

Instalowanie aplikacji LG ThinQ i łączenie z urządzeniem LG

Modele z kodem QR

Zeskanować kod QR dołączony do produktu, korzystając z aparatu lub aplikacji czytnika kodów QR na swoim smartfonie.

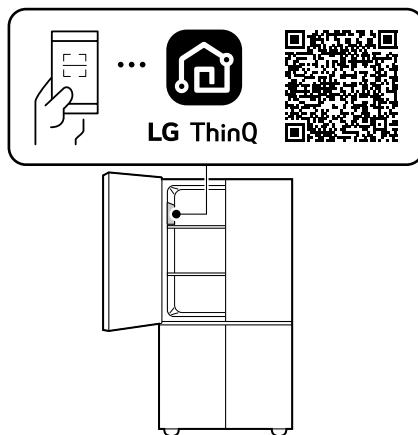

Modele bez kodu QR

- 1 Wyszukać aplikację **LG ThinQ** w sklepie Google Play lub Apple App Store na smartfonie i zainstalować ją.
- 2 Uruchomić aplikację **LG ThinQ** i zalogować się za pomocą istniejącego konta lub utworzyć konto LG w celu logowania.
- 3 Nacisnąć przycisk dodawania (+) w aplikacji **LG ThinQ**, aby podłączyć swoje urządzenie LG. Postępować zgodnie z instrukcjami w aplikacji, aby zakończyć proces.

UWAGA

- Aby zweryfikować połączenie z siecią Wi-Fi, należy sprawdzić, czy wskaźnik Wi-Fi na panelu sterowania jest podświetlony.

UWAGA

- Urządzenie obsługuje wyłącznie sieci Wi-Fi 2,4 GHz. Aby sprawdzić częstotliwość sieci Wi-Fi, należy skontaktować się z dostawcą Internetu lub zajrzeć do instrukcji obsługi routera.
- **LG ThinQ** nie ponosi odpowiedzialności za jakiegokolwiek problemy z połączeniem sieciowym, usterki, awarie lub błędy spowodowane przez nieprawidłowe połączenie sieciowe.
- Inne urządzenia połączone z siecią bezprzewodową mogą obniżyć jej szybkość.
- Jeżeli odległość między urządzeniem a routerem bezprzewodowym jest zbyt duża, siła sygnału będzie słabsza. Łączenie może trwać dłużej lub instalacja może się nie powieść.
- Jeśli urządzenie nie może nawiązać połączenia sieciowego Wi-Fi, może znajdować się w zbyt dużej odległości od routera. Aby poprawić siłę sygnału Wi-Fi, należy zakupić wzmacniacz sygnału Wi-Fi.
- W zależności od dostawcy usług internetowych połączenie sieciowe może nie działać prawidłowo.
- Inne urządzenia w sieci domowej mogą przerwać połączenie z siecią Wi-Fi lub powodować jego zakłócenia.
- Nie można podłączyć urządzenia z powodu problemów z transmisją sygnału bezprzewodowego. Odłączmy urządzenie i odczekać około minuty przed ponowną próbą.
- Nazwa sieci bezprzewodowej (SSID) może zawierać litery alfabetu języka angielskiego oraz cyfry (nie należy stosować znaków specjalnych).
- Interfejs smartfonu może się różnić w zależności od systemu operacyjnego oraz producenta.
- Jeśli protokół zabezpieczeń ustawiony w routerze to **WEP**, skonfigurowanie połączenia sieciowego może się nie powieść. Należy zmienić protokół na inny (zalecamy **WPA2**) i ponowić łączenie produktu.
- Aby wyłączyć funkcję Wi-Fi, należy nacisnąć przycisk **Wi-Fi** i przytrzymać go przez 3 sekundy. Wskaźnik Wi-Fi zgaśnie.
- Aby podłączyć urządzenie lub dodać innego użytkownika, nacisnąć przycisk **Wi-Fi** i przytrzymać przez 3 sekundy, aby tymczasowo wyłączyć. Uruchomić aplikację **LG ThinQ** i

wykonywać wyświetlane instrukcje, aby podłączyć urządzenie.

Specyfikacja modułu radiowego

Typ	Zakres częstotliwości roboczej	Moc wyjściowa (maks.)
Bezprzewodowa sieć LAN	2 400 MHz - 2 483,5 MHz	< 100 mW
Bluetooth*1		

*1 Funkcja ta jest dostępna tylko w wybranych modelach.

Zaleca się montaż oraz obsługę urządzenia z odległości co najmniej 20 cm.

Deklaracja zgodności

Niniejszym firma LG Electronics deklaruje, że urządzenie chłodnicze z modułem radiowym spełnia wymagania Dyrektywy 2014/53/UE. Pełna treść deklaracji zgodności UE jest dostępna pod następującym adresem internetowym:

<http://www.lg.com/global/support/cedoc/cedoc#>

Informacja dotycząca oprogramowania open source

Aby uzyskać zawarty w tym produkcie kod źródłowy podlegający licencjom GPL, LGPL, MPL i innym licencjom open source, które mają obowiązek ujawniać kod źródłowy oraz aby uzyskać dostęp do wszystkich warunków wymienionych licencji, informacji o prawach autorskich oraz innych istotnych dokumentów, należy odwiedzić stronę <https://opensource.lge.com>.

Firma LG Electronics oferuje także dostarczenie kodu źródłowego typu otwartego na CD-ROM za kwotę pokrywającą koszty takiej dystrybucji (jak

koszty nośnika, transportu i przechowania) po przesłaniu prośby na adres opensource@lge.com. Oferta ta jest ważna dla każdego, kto otrzyma tę informację przez okres trzech lat od ostatniej wysyłki tego produktu.

Smart Diagnosis

Z funkcji tej należy skorzystać w celu zidentyfikowania i rozwiązania problemów z urządzeniem.

UWAGA

- Usługa ta może nie działać z przyczyn zewnętrznych niezależnych od firmy LG Electronics, takich jak między innymi brak dostępu do sieci Wi-Fi, utrata połączenia z siecią Wi-Fi, lokalna polityka sklepu z aplikacjami lub brak dostępu do aplikacji.
- Funkcja ta może ulec zmianie bez wcześniejszego powiadomienia i może różnić się sposobem działania w zależności od lokalizacji.

Korzystanie z aplikacji LG ThinQ w celu identyfikacji problemów

Jeśli podczas korzystania z urządzenia z funkcją Wi-Fi wystąpi problem, dane dotyczące rozwiązywania problemu mogą zostać przesłane na smartfon za pośrednictwem aplikacji **LG ThinQ**.

- Uruchomić aplikację **LG ThinQ** i wybrać w menu funkcję **Smart Diagnosis**. Postępować zgodnie z instrukcjami wyświetlanymi w aplikacji **LG ThinQ**.

Korzystanie z diagnostyki dźwiękowej w celu identyfikacji problemów

Należy postępować zgodnie z poniższymi instrukcjami w celu skorzystania z diagnostyki dźwiękowej.

- Uruchomić aplikację **LG ThinQ** i wybrać w menu funkcję **Smart Diagnosis**. Postępować zgodnie z instrukcjami dotyczącymi diagnostyki dźwiękowej wyświetlanymi w aplikacji **LG ThinQ**.

- 1 Otworzyć drzwi lodówki i przytrzymać telefon przy górnym prawym logo **ThinQ**.

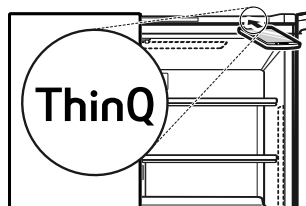

- 2 Nacisnąć i przytrzymać przez co najmniej trzy sekundy przycisk **Freezer**, jednocześnie przytrzymując telefon przy głośniku aż do zakończenia przesyłania danych.
- 3 Po zakończeniu przesyłania dane diagnostyczne zostaną wyświetlone w aplikacji.

UWAGA

- Aby uzyskać najlepsze rezultaty, należy przesunąć telefon podczas przesyłania sygnałów tonowych.

KONSERWACJA

Czyszczenie

Ogólne wskazówki dotyczące czyszczenia

- Wykonywanie ręcznego odszraniania, konserwacji lub czyszczenia urządzenia podczas gdy jedzenie jest przechowywane w zamrażarce może podnieść temperaturę żywności i zmniejszyć jej trwałość.
- Regularnie czyścić powierzchnie, które wchodzą w kontakt z żywnością.
- Podczas czyszczenia urządzenia od wewnątrz lub z zewnątrz nie należy przecierać go szorstką szcawką, pastą do zębów ani włókniną ścierną. Nie należy używać żadnych chemicznych środków czyszczących, które zawierają rozpuszczalniki, substancje łatwopalne lub żrące detergenty lub są z nimi zmieszane. Należą do nich m.in.:
 - Substancje łatwopalne: alkohol (etanol, metanol, alkohol izopropylowy, alkohol izobutyloowy itp.), rozcieńczalniki, wybielacze, benzyna, płyny łatwopalne, materiały ścierne itp.
 - Może to spowodować odbarwienie lub uszkodzenie wewnętrznych części urządzenia i okładziny ściennej.
- Po czyszczeniu należy sprawdzić, czy kabel zasilania nie jest uszkodzony.

Czyszczenie elementów zewnętrznych

- W przypadku modeli wyposażonych w otwory wentylacyjne i tylne pokrywy, należy okresowo czyścić zewnętrzne otwory wentylacyjne i tylną dolną pokrywę w celu usunięcia nagromadzonego kurzu. W przeciwnym razie urządzenie może utracić zdolność chłodzenia i spowodować przegrzanie i awarię sprężarki, co może skutkować utratą żywności. Zdecydowanie zalecamy wykonywanie tej czynności co 12 miesięcy lub rzadziej, w zależności od warunków otoczenia.

- W przypadku czyszczenia bocznych otworów i tylnej dolnej osłony za pomocą odkurzacza, wtyczka urządzenia musi być odłączona od gniazda w celu uniknięcia wyładowań statycznych, które mogą uszkodzić elektronikę lub spowodować porażenie prądem. Konieczne jest również regularne czyszczenie tylnej i bocznych pokryw wentylacyjnych w celu zapewnienia niezawodności urządzenia i zmniejszenia zużycia prądu.
- Nieutrzymywanie w czystości otworów wentylacyjnych na zewnątrz urządzenia może również spowodować przegrzanie, uszkodzenie urządzenia lub zniszczenie mienia, jeśli rozmrożona woda nie będzie mogła odparować z tylnej tacy ociekowej.
- Do czyszczenia zewnętrznych części urządzenia użyć czystej gąbki lub miękkiej szmatki oraz łagodnego detergentu rozpuszczonego w wodzie. Nie stosować substancji trących i silnych środków czyszczących. Dokładnie osuszyć za pomocą odpowiedniej miękkiej szmatki. Nie używać zabrudzonych szmatek do czyszczenia drzwi ze stali nierdzewnej. Zawsze używać szmatek przeznaczonych do czyszczenia powierzchni ze stali nierdzewnej i przecierać zgodnie z ułożeniem faktury powierzchni. To pozwala ograniczyć zabrudzenie i matowienie powierzchni.

Czyszczenie elementów wewnętrznych

- Przed wyjęciem półki lub szuflady z urządzenia, usunąć żywność z półki lub szuflady w celu zapobiegania ewentualnym obrażeniom lub uszkodzeniu urządzenia. W przeciwnym razie można odnieść obrażenia spowodowane wagą przechowywanej żywności.
- Wyjąć półki i szuflady i umyć je wodą z łagodnym detergentem. Następnie osuszyć przed ich wymianą.
- Należy regularnie przecierać uszczelki drzwi wodą z dodatkiem łagodnego detergentu. Do czyszczenia wnętrza nie wolno używać rozpuszczalników ani środków chemicznych na

- bazie kwasów. Może to spowodować uszkodzenie powierzchni.
- Wszystkie rozlane substancje i plamy należy usuwać, ponieważ mogą utrudnić korzystanie z koszyka, a nawet spowodować jego uszkodzenie.
- Nie wolno czyścić półek, koszyków drzewiowych ani pojemników w zmywarce lub pod gorącą wodą. Części mogą ulegać deformacji, a szkło może się stłuc na skutek ciepła.
- Automatyczny system rozmrażania zapobiega gromadzeniu się lodu w urządzeniu w standardowych warunkach działania. Nie ma potrzeby jego ręcznego rozmrażania.

- Aby zakupić filtr powietrza:
 - Odwiedzić lokalnego sprzedawcę lub dystrybutora albo skontaktować się z Centrum obsługi klienta LG Electronics. Aby uzyskać dodatkowe informacje, należy odwiedzić stronę internetową lg.com.

- 1 Nacisnąć lewy górny róg ❶ i prawy dolny róg ❷ pokrywy filtra, aby obrócić ją w kierunku przeciwnym do ruchu wskazówek zegara. Po zwolnieniu zatrzasków należy pociągnąć pokrywę do przodu, aby ją zdjąć.

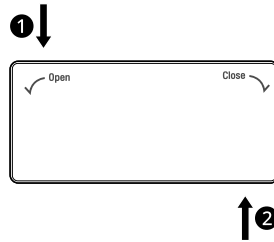

- 2 Usunąć filtr znajdujący się wewnątrz osłony poprzez wciśnięcie boku filtra i wyciągnięcie środkowej części filtra.

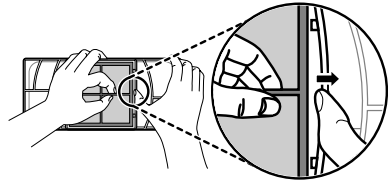

- 3 Umieścić nowy filtr w osłonie tak, aby strona filtra, na której znajduje się napis **FRONT**, była skierowana na zewnątrz.

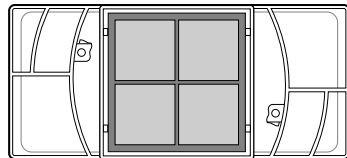

Czyszczenie pokrywy skraplacza

Do czyszczenia pokrywy skraplacza i otworów używać odkurzacza ze szczotką. Nie usuwać panelu zasłaniającego obszar cewki skraplacza.

Zdecydowanie zalecamy wykonywanie tej czynności co 12 miesięcy w celu utrzymania wydajności operacyjnej. Niezastosowanie się do tego zalecenia może spowodować utratę zdolności chłodzenia, większe zużycie energii i przegrzanie sprężarki.

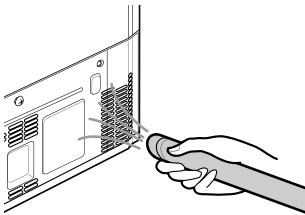

Filtr powietrza

Wymiana filtra powietrza

Funkcja ta jest dostępna tylko w wybranych modelach.

- Filtr powietrza należy wymieniać:
 - Mniej więcej co 12 miesięcy.
 - Gdy włączy się wskaźnik filtra powietrza.

- 4 Wyrównać położenie części zatraskowych ❶ znajdujących się na osłonie filtra z zaczepami ❷ znajdującymi się na ścianie lodówki.

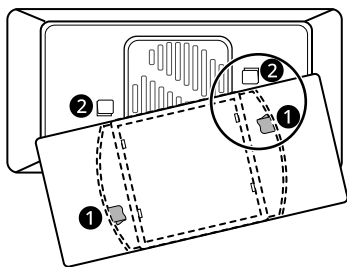

- 5 Obrócić osłonę filtra powietrza w kierunku zgodnym z ruchem wskazówek zegara aż do zatrzaśnięcia i przymocowania osłony.

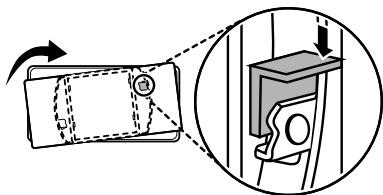

- 6 Nacisnąć i przytrzymać przez 3 sekundy przycisk **Air Filter** znajdujący się na panelu sterowania, aby zresetować filtr.

⚠ UWAGA

- W przypadku mycia filtra wodą jego praca również może ulec pogorszeniu.
- Należy zwrócić szczególną uwagę na kierunek filtra, który ma zostać umieszczony w osłonie filtra.

Filtr wody

Funkcja ta jest dostępna tylko w wybranych modelach.

Przed wymianą filtra wody

⚠ OSTRZEŻENIE

- Podczas instalacji produktu małe elementy należy przechowywać poza zasięgiem dzieci.
- Nie podłączać urządzenia do instalacji wodnych niespełniających norm mikrobiologicznych lub o nieznannej jakości bez odpowiedniego systemu oczyszczania przed lub za układem. W przypadku oczyszczonej wody, mogącej zawierać możliwe do odfiltrowania cysty, można stosować akredytowane systemy do redukcji liczby cyst.

⚠ UWAGA

- Nie instalować, jeśli ciśnienie wody przekracza 1 MPa. Jeśli ciśnienie wody przekracza 1 MPa, należy zainstalować zawór ograniczający ciśnienie. W przypadku braku wiedzy na temat montażu zaworu ograniczającego, należy skontaktować się ze specjalistycznym serwisem hydraulicznym.
- Nie należy instalować w układach, w których może występować uderzenie hydrauliczne. W przypadku występowania tego zjawiska, należy zainstalować urządzenie zabezpieczające przed uderzeniem hydraulicznym. W przypadku braku wiedzy na temat sprawdzania tego zjawiska, należy skontaktować się z serwisem hydraulicznym.
- Nie instalować do dopływów ciepłej wody. Maksymalna temperatura robocza wody w układzie filtra wynosi 37,8°C.
- Należy chronić filtr przed zamarzaniem. Opróżnić filtr, jeśli temperatura spada poniżej 4,4°C.
- Jednorazowy wkład filtra MUSI być wymieniany raz na 6 miesięcy lub w razie znacznego spadku pojemności znamionowej lub prędkości przepływu.
- Jeśli w instalacji wodnej zamontowano blokadę przepływu zwrotnego, to należy również zamontować kontroler ciśnienia wywołanego rozszerzalnością cieplną.
- Należy upewnić się, że wszystkie przewody i złącza są szczelne oraz prawidłowo zamontowane.

UWAGA

- Urządzenie było testowane w warunkach laboratoryjnych i jego rzeczywiste działanie może różnić się od uzyskanego w testach.
- Należy przestrzegać zaleceń związanych z instalacją, konserwacją i wymianą filtra, aby produkt działał w sposób reklamowany przez producenta.

Wymiana filtra wody

Filtr musi być wymieniany co 6 miesięcy lub gdy wskaźnik filtra wody na panelu sterowania zaświeci się albo gdy wydajność dystrybutora wody spadnie.

- Aby zakupić zamienny filtr wody:
 - Użyć wkładu zamiennego: LT1000P, LT1000PC, LT1000PCS lub ADQ747935**
 - Odwiedzić lokalnego sprzedawcę lub dystrybutora albo skontaktować się z Centrum obsługi klienta LG Electronics. Aby uzyskać dodatkowe informacje, należy odwiedzić stronę internetową lg.com.

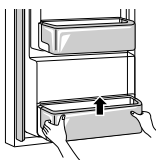
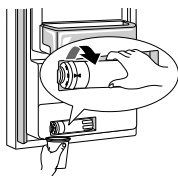
1 Wyjąć kosz drzwiowy.**2** Wyjąć zużyty filtr wody.**UWAGA**

- Wymiana filtra wody powoduje wypłynięcie niewielkiej ilości wody.
- Przedni koniec pokrywy filtra wody należy owinąć szmatką, aby zebrać wyciekającą wodę.

Po wyjęciu należy trzymać filtr wody pionowo, aby zapobiec wyciekaniu pozostałej wody z filtra.

- Wymienić filtr wody na nowy. Włożyć nowy filtr do głowicy i obracać w prawo aż strzałka na nowym filtrze ustawi się w linii ze strzałką na głowicy filtra. Włożyć filtr z powrotem do komory.

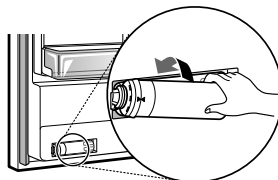

- Ponownie zamontować kosz drzwiowy.

- Nacisnąć i przytrzymać przez 3 sekundy przycisk **Water Filter**, aby zresetować wskaźnik filtra wody.

- Dozować wodę przez około 5 minut, aby usunąć z systemu uwięzione powietrze i zanieczyszczenia.

UWAGA

- Jeśli filtry nie będą wymieniane, gdy jest to konieczne, lub używane będą zamienniki niezatwierdzone przez firmę LG, może to prowadzić do przeciekania wkładu i zniszczenia mienia.

ROZWIĄZYWANIE PROBLEMÓW

Przed wezwaniem serwisu

Chłodzenie

Objawy	Przyczyny & Rozwiązanie
Brak chłodzenia lub mrożenia.	Czy wystąpiła przerwa w dostawie prądu? <ul style="list-style-type: none"> • Sprawdzić stan zasilania innych urządzeń.
	Urządzenie jest odłączone od zasilania. <ul style="list-style-type: none"> • Prawidłowo podłączyć wtyczkę do gniazda.
	Może dojść do przepalenia bezpiecznika w domu lub zadziałania wyłącznika. Albo urządzenie jest podłączone do gniazda GFCI (Ground Fault Circuit Interrupter – wyłącznik różnicowo-prądowy), a wyłącznik gniazda zadziałał. <ul style="list-style-type: none"> • Sprawdzić główną skrzynkę elektryczną i wymienić bezpiecznik lub zresetować wyłącznik. Nie zwiększać pojemności bezpiecznika. Jeśli problemem jest przeciążenie obwodu, należy zlecić jego naprawę wykwalifikowanemu elektrykowi. • Zresetować wyłącznik na GFCI. Jeśli problem nie zniknie, należy skontaktować się z elektrykiem.
Słabe chłodzenie lub mrożenie.	Czy temperatura chłodzenia lub mrożenia ustawiona została na najwyższy poziom? <ul style="list-style-type: none"> • Ustawić temperaturę chłodzenia lub mrożenia na niższą.
	Czy urządzenie jest w miejscu bezpośredniego nasłonecznienia lub w pobliżu źródeł ciepła, takich jak piekarnik czy grzejnik? <ul style="list-style-type: none"> • Sprawdzić miejsce instalacji urządzenia i przenieść go w miejsce oddalone od źródeł ciepła.
	Czy przechowywana była gorąca żywność bez uprzedniego schłodzenia? <ul style="list-style-type: none"> • Przed włożeniem gorącej żywności do zamrażarki lub lodówki należy ją schłodzić.
	Czy do urządzenia włożono zbyt dużą ilość żywności? <ul style="list-style-type: none"> • Pomiędzy produktami spożywczymi powinna być zachowana odpowiednia odległość.
	Czy drzwi urządzenia zostały szczelnie zamknięte? <ul style="list-style-type: none"> • Należy szczelnie zamknąć drzwi i upewnić się, że przechowywana żywność nie utknęła w drzwiach.
	Czy wokół urządzenia zachowana jest odpowiednia ilość wolnej przestrzeni? <ul style="list-style-type: none"> • Dostosować miejsce instalacji, aby zapewnić właściwą ilość wolnej przestrzeni wokół urządzenia.

Objawy	Przyczyny & Rozwiązanie
Urządzenie wydziela nieprzyjemny zapach.	Czy temperatura chłodzenia lub mrożenia ustawiona została na najwyższy poziom? <ul style="list-style-type: none"> • Ustawić temperaturę chłodzenia lub mrożenia na niższą.
	Czy do środka włożono żywność wydzielającą silny zapach? <ul style="list-style-type: none"> • Żywność wydzielającą silny zapach należy przechowywać w szczelnych pojemnikach.
	Warzywa lub owoce mogły się zepsuć w szufladzie. <ul style="list-style-type: none"> • Wyrzucić zepsute warzywa i oczyścić szufladę na warzywa. Nie należy przechowywać warzyw zbyt długo w szufladzie na warzywa.

Woda i lód

Objawy	Przyczyny & Rozwiązanie
Automatyczna kostkarka nie wytwarza lodu lub wytwarza go w niewielkiej ilości.	Czy urządzenie zainstalowano niedawno? <ul style="list-style-type: none"> • Kostkarka wytwarza zwykle lód po około 48 godzinach od pierwszej instalacji urządzenia. • Jeżeli temperatura lodówki jest za niska, filtr wody może zamrznąć i zablokować przepływ wody do kostkarki.
	Czy podłączono rurę doprowadzającą wodę do urządzenia i otwarto zawór doprowadzający? <ul style="list-style-type: none"> • Podłączyć rurę doprowadzającą wodę do urządzenia i otworzyć zawór doprowadzający.
	Czy wąż doprowadzający wodę jest zagięty? <ul style="list-style-type: none"> • Jeżeli wąż doprowadzający wodę jest zagięty, przepływ wody jest zakłócony.
	Czy niedawno wydano dużą ilość lodu? <ul style="list-style-type: none"> • Wytworzenie większej ilości lodu przez kostkarkę zajmuje około 24 godziny. Proszę czekać.
	Czy ustawiono przełącznik kostkarki lub przycisk automatycznej kostkarki do pozycji Wł.? <ul style="list-style-type: none"> • Nacisnąć włącznik automatycznej kostkarki I lub ustawić ON dla automatycznej kostkarki na pulpicie sterowniczym. (Więcej informacji na stronie internetowej LG Electronics lub w urządzeniu przenośnym.)
	Czy temperatura zamrażarki jest ustawiona zbyt wysoko? <ul style="list-style-type: none"> • Jeżeli ustawiona temperatura jest za wysoka, lód wytwarzany jest powoli lub nie jest wytwarzany wcale. W celu zapewnienia sprawnej pracy kostkarki należy ustawić temperaturę na wartość -18°C.

Objawy	Przyczyny & Rozwiązanie
Automatyczna kostkarka nie wytwarza lodu lub wytwarza go w niewielkiej ilości.	Czy drzwi urządzenia są często użytkowane? <ul style="list-style-type: none"> Jeżeli drzwi urządzenia są często użytkowane, zimne powietrze ucieka obniżając tempo produkcji lodu. Nie należy często otwierać ani zamykać drzwi urządzenia.
	Czy drzwi urządzenia zostały szczelnie zamknięte? <ul style="list-style-type: none"> Jeżeli drzwi urządzenia nie są szczelnie zamknięte, temperatura zamrażalnika rośnie spowalniając tempo produkcji lodu. Zamknąć drzwi szczelnie.
Lód nie jest dozowany.	Nie słychać odgłosów wypadającego lodu? <ul style="list-style-type: none"> Aby dozować lód, na panelu sterowania wybierać na przemian tryb lodu w kostkach bądź lodu kruszonego.
	Lód został zablokowany w urządzeniu? (sprawdzić, wyjmując pojemnik na lód.) <ul style="list-style-type: none"> W przypadku zablokowania lodu w urządzeniu, jego dozowanie może przebiegać nieprawidłowo. Regularnie sprawdzać lód i czyścić elementy dozujące.
Brak wody.	Zawór doprowadzający wodę może być zamknięty. (Tylko modele z instalacją doprowadzającą wodę) <ul style="list-style-type: none"> Otworzyć zawór doprowadzający wodę. Sprawdzić, czy temperatura lodówki jest za niska, ponieważ filtr wody może zamarznąć i zablokować przepływ wody do dystrybutora.
	Zbiornik na wodę może być pusty. (Tylko modele bez instalacji doprowadzającej wodę) <ul style="list-style-type: none"> Napełnić zbiornik na wodę.
	Czy zawór doprowadzający wodę jest zamknięty? (Tylko modele z instalacją doprowadzającą wodę) <ul style="list-style-type: none"> Otworzyć zawór doprowadzający wodę.
	Czy wykorzystywana jest nieodfiltrowana woda? <ul style="list-style-type: none"> Nieprzefiltrowana woda może zawierać duże ilości metali ciężkich lub substancji obcych, w związku z tym filtr może się zapchać dość szybko niezależnie od terminu przydatności filtra.
Woda smakuje dziwnie.	Czy smak wody jest inny w porównaniu ze smakiem wody z poprzedniego oczyszczacza wody? <ul style="list-style-type: none"> Czy oczyszczona woda lub woda zimna nie były użytkowane przez dłuższy okres?
	Czy minęło dużo czasu od zainstalowania i wymiany filtra? <ul style="list-style-type: none"> Jeżeli wykorzystywany jest filtr, którego termin przydatności upłynął, wydajność w zakresie filtracji spada. Zaleca się wymianę filtra zgodnie z harmonogramem jego wymiany.

Objawy	Przyczyny & Rozwiązanie
Woda smakuje dziwnie.	<p>Czy na pierwszym etapie po zainstalowaniu prawidłowo przepłukano filtr?</p> <ul style="list-style-type: none"> Instalując lub wymieniając filtr po raz pierwszy należy usunąć powietrze i pozostałości węgla aktywnego z wnętrza filtra. Użyć urządzenia po zrzuceniu około 5 litrów oczyszczonej wody z dystrybutora poprzez naciskanie dźwigni dystrybutora. Węgiel aktywny jest szkodliwy dla ludzi.
	<p>Czy oczyszczona woda lub woda zimna nie były użytkowane przez dłuższy okres?</p> <ul style="list-style-type: none"> Smak starej wody może ulegać zmianie ze względu na wzrost liczby bakterii. Używać produktu po zużyciu około pięciu litrów (około 3 minut wydawania) wody z dystrybutora.

Skroplona wilgoć i szron

Objawy	Przyczyny & Rozwiązanie
Wewnątrz urządzenia lub na spodzie osłony szuflady na warzywa zbiera się kondensat.	<p>Czy przechowywana była gorąca żywność bez uprzedniego schłodzenia?</p> <ul style="list-style-type: none"> Przed włożeniem gorącej żywności do lodówki lub zamrażalki należy ją najpierw schłodzić.
	<p>Czy drzwi urządzenia pozostawiono otwarte?</p> <ul style="list-style-type: none"> Mimo że wilgoć zniknie szybko po zamknięciu drzwi urządzenia, można ją zetrzeć suchą szmatką.
	<p>Czy drzwi urządzenia były otwierane i zamykane zbyt często?</p> <ul style="list-style-type: none"> Skraplanie może wystąpić jako skutek różnicy temperatur pomiędzy wnętrzem produktu i otoczeniem. Wyrzucić wilgoć suchą szmatką.
	<p>Czy do urządzenia wsadzono ciepłą lub wilgotną żywność bez jej zabezpieczenia w pojemniku?</p> <ul style="list-style-type: none"> Żywność należy przechowywać w zamkniętych i szczelnych pojemnikach.
W zamrażarce pojawił się szron.	<p>Drzwi nie zostały poprawnie zamknięte.</p> <ul style="list-style-type: none"> Sprawdzić, czy wewnątrz urządzenia żywność nie blokuje drzwi i upewnić się, że są one szczelnie zamknięte.
	<p>Czy przechowywana była gorąca żywność bez uprzedniego schłodzenia?</p> <ul style="list-style-type: none"> Przed włożeniem gorącej żywności do zamrażarki lub lodówki należy ją schłodzić.
	<p>Czy wlot lub wylot powietrza zamrażarki nie jest zablokowany?</p> <ul style="list-style-type: none"> Należy sprawdzić, czy wlot i wylot powietrza zamrażarki nie są zablokowane, co mogłoby uniemożliwić swobodny obieg powietrza wewnątrz urządzenia.
	<p>Czy zamrażarka nie jest przepełniona?</p> <ul style="list-style-type: none"> Pomiędzy produktami powinna być zachowana odpowiednia odległość.

Objawy	Przyczyny & Rozwiązanie
Wewnątrz lub na zewnątrz urządzenia doszło do skraplania lub oszronienia.	Czy drzwi urządzenia były otwierane i zamykane zbyt często oraz czy drzwi urządzenia zostały niewłaściwie zamknięte? <ul style="list-style-type: none"> Szron i skroplona wilgoć mogą powstawać, jeśli powietrze z otoczenia przedostaje się do wnętrza urządzenia.
	Czy miejsce instalacji nie jest zawilgocone? <ul style="list-style-type: none"> Do skraplania może dochodzić na zewnętrznej części urządzenia, jeśli zamontowano je w zbyt wilgotnym otoczeniu lub w dniach, gdy występuje wysoki poziom wilgoci w powietrzu, np. podczas deszczowej pogody. Wyrzucić wilgoć suchą szmatką.
Boczna lub przednia część urządzenia jest ciepła.	W tych miejscach zamontowano elementy obwodu zapobiegającego tworzeniu się kondensatu wokół powierzchni drzwi. <ul style="list-style-type: none"> Rurka odprowadzająca ciepło w celu zapobieżenia skraplaniu jest zamontowana w przedniej i bocznej części urządzenia. Może być szczególnie ciepła zaraz po instalacji urządzenia oraz w czasie gorących dni. Taka sytuacja jest typowa nie stanowi powodu do niepokoju.
Wewnątrz lub poza urządzeniem znajduje się woda.	Czy w pobliżu urządzenia jest wyciek wody? <ul style="list-style-type: none"> Sprawdzić, czy nie doszło do wycieku wody ze zlewu lub innego miejsca.
	Czy na dnie urządzenia jest woda? <ul style="list-style-type: none"> Sprawdzić, czy woda nie pochodzi z rozmrożonych produktów żywnościowych lub uszkodzonego albo przewróconego pojemnika.

Części i właściwości

Objawy	Przyczyny & Rozwiązanie
Drzwi urządzenia nie zostały szczelnie zamknięte.	Czy urządzenie przechyla się do przodu? <ul style="list-style-type: none"> Wyregulować przednie nóżki aby unieść nieco przód.
	Czy półki zostały właściwie zamocowane? <ul style="list-style-type: none"> Jeśli zachodzi taka potrzeba, należy ponownie zamocować półki.
	Czy drzwi zostały zamknięte z nadmierną siłą? <ul style="list-style-type: none"> Jeśli drzwi zostaną zamknięte zbyt mocno lub zbyt szybko, przed zamknięciem przez krótki czas pozostaną otwarte. Drzwiami nie należy trzaskać. Należy je delikatnie zamykać.
Drzwi urządzenia otwierają się z trudnością.	Czy drzwi zostały otwarte zaraz po tym, jak zostały zamknięte? <ul style="list-style-type: none"> Otwarcie drzwi w ciągu 1 minuty od zamknięcia może sprawić trudności ze względu na ciśnienie panujące wewnątrz urządzenia. Podjąć ponownie próbę otwarcia drzwi urządzenia za kilka minut, aby wewnętrzne ciśnienie ustabilizowało się.

Objawy	Przyczyny & Rozwiązanie
<p>Listwa drzwiowa nie składa się ani nie rozkłada prawidłowo.</p>	<p>Czy nóżki poziomujące są wysunięte, lodówka wypoziomowana, a drzwi wyregulowane?</p> <ul style="list-style-type: none"> Włożenie żywności do pojemników drzwiowych może spowodować nieznaczne opadanie drzwi, tym samym uniemożliwiając prawidłowe działanie funkcji automatycznego otwierania drzwi lub zamknięcie listwy drzwiowej. Wysunąć w pełni obie nóżki poziomujące, aby stykały się z podłogą. Należy postępować zgodnie z instrukcjami w części Regulacja drzwi w celu podniesienia lewych drzwi lodówki, aż do prawidłowego zadziałania listwy drzwiowej. Wyregulować prawe drzwi lodówki, aby ustawić je na tej samej wysokości co drzwi lewe.
<p>Wewnętrzna lampka w urządzeniu nie włącza się.</p>	<p>Awaria lampki</p> <ul style="list-style-type: none"> Zamknąć i ponownie otworzyć drzwi. Jeśli lampka nie zaświeci się, należy skontaktować się z centrum informacyjnym dla klientów LG Electronics. Nie próbować samodzielnie usunąć lampkę.

Dźwięki

Objawy	Przyczyny & Rozwiązanie
<p>Urządzenie pracuje głośno i emituje nietypowe dźwięki.</p>	<p>Czy urządzenia zamontowano na niestabilnej podłodze lub nieprawidłowo ustawiono?</p> <ul style="list-style-type: none"> Zainstalować urządzenie na wytrzymałej i równej posadzce.
	<p>Czy tylna część urządzenia dotyka ściany?</p> <ul style="list-style-type: none"> Dostosować miejsce instalacji, aby zapewnić właściwą ilość wolnej przestrzeni wokół urządzenia.
	<p>Czy za urządzeniem są luzem rozrzucone przedmioty?</p> <ul style="list-style-type: none"> Należy usunąć wszelkie rozrzucone przedmioty zza urządzenia.
	<p>Czy na urządzeniu znajduje się jakiś przedmiot?</p> <ul style="list-style-type: none"> Należy usunąć przedmiot z urządzenia.
<p>Klikanie</p>	<p>Regulator rozmrażania zacznie wydawać dźwięki przypominające klikanie na początku i końcu cyklu automatycznego rozmrażania. Termostat (lub w niektórych modelach regulator urządzenia) także będzie wydawał takie dźwięki podczas włączania i wyłączenia.</p> <ul style="list-style-type: none"> Normalne działanie
<p>Terkotanie</p>	<p>Terkotanie może wydobywać się na skutek przepływu środka chłodniczego z instalacji wodnej z tyłu urządzenia (modele z instalacją doprowadzania wody) oraz z elementów w pobliżu urządzenia.</p> <ul style="list-style-type: none"> Normalne działanie
	<p>Urządzenie nie jest ustawione stabilnie na podłożu.</p> <ul style="list-style-type: none"> Podłoże jest niestabilne lub nierówne lub nóżki poziomujące wymagają regulacji. Patrz sekcja dotycząca wyrównywania drzwi.

Objawy	Przyczyny & Rozwiązanie
Terkotanie	<p>Urządzenie ze sprężarką zostało poruszone podczas pracy.</p> <ul style="list-style-type: none"> • Normalne działanie. Jeżeli sprężarka nie przestaje terkotać po 3 minutach, wyłączyć urządzenie i włączyć je ponownie.
Świsł	<p>Silnik wentylatora parownika powoduje krążenie powietrza pomiędzy elementami lodówki i zamrażarki.</p> <ul style="list-style-type: none"> • Normalne działanie
	<p>Powietrze jest przepychane nad skraplacz przez wentylator skraplacza.</p> <ul style="list-style-type: none"> • Normalne działanie
Bulgotanie	<p>Czynnik chłodniczy przepływa przez system chłodniczy.</p> <ul style="list-style-type: none"> • Normalne działanie
Trzeszczenie	<p>Zmniejszanie i zwiększanie objętości ścianek wewnętrznych z powodu zmian w temperaturze.</p> <ul style="list-style-type: none"> • Normalne działanie
Wibracje	<p>Jeśli bok lub tył urządzenia dotyka szafki lub ściany, normalne wibracje mogą generować dźwięki.</p> <ul style="list-style-type: none"> • Aby wyeliminować hałas, boki i tył urządzenia nie powinny stykać się z powierzchnią ściany ani szafki.
Brzęczenie dochodzące ze zbiornika na wodę. (Tylko modele bez instalacji doprowadzania wody)	<p>Ze zbiornika na wodę przez zawór może dochodzić brzęczenie, gdy maszyna do lodu jest załączona, a zbiornik na wodę jest pusty.</p> <ul style="list-style-type: none"> • Należy uzupełnić zbiornik na wodę lub wyłączyć maszynę do lodu.

Wi-Fi

Objawy	Przyczyny & Rozwiązanie
Urządzenie AGD i smartfon nie są połączone z siecią Wi-Fi.	<p>Hasło do sieci Wi-Fi, z którą próbowano się połączyć, jest niepoprawne.</p> <ul style="list-style-type: none"> • Odnaleźć sieć Wi-Fi, z którą łączy się smartfon i usunąć ją, a następnie zarejestrować urządzenie w aplikacji LG ThinQ.
	<p>Dane mobilne w smartfonie są włączone.</p> <ul style="list-style-type: none"> • Wyłączyć Mobile data w smartfonie i zarejestrować urządzenie poprzez sieć Wi-Fi.
	<p>Nazwa sieci bezprzewodowej (SSID) jest ustawiona nieprawidłowo.</p> <ul style="list-style-type: none"> • Nazwa sieci bezprzewodowej (SSID) może zawierać litery alfabetu języka angielskiego oraz cyfry (nie należy stosować znaków specjalnych).

Objawy	Przyczyny & Rozwiązanie
Urządzenie AGD i smartfon nie są połączone z siecią Wi-Fi.	Częstotliwość sygnału routera jest inna niż 2,4 GHz. <ul style="list-style-type: none"> Obsługiwana jest wyłącznie częstotliwość 2,4 GHz. Ustawić router bezprzewodowy na częstotliwość sygnału 2,4 GHz i połączyć z nim urządzenie. Aby sprawdzić ustawioną częstotliwość, skontaktować się z dostawcą usług internetowych lub producentem routera.
	Odległość między urządzeniem a routerem jest zbyt duża. <ul style="list-style-type: none"> Jeżeli odległość między urządzeniem a routerem jest zbyt duża, sygnał może być słaby i połączenie może nie zostać skonfigurowane prawidłowo. Umieścić router bliżej urządzenia.

Obsługa klienta i serwisowanie

Kontakt z centrum obsługi klienta LG Electronics.

- Informacje na temat autoryzowanych centrów serwisowych LG znajdują się na stronie internetowej www.lg.com.
- Tylko wykwalifikowany personel serwisowy z autoryzowanego centrum serwisowego LG może demontować, naprawiać lub modyfikować urządzenie.
- Minimalny okres gwarancyjny tego urządzenia chłodniczego wynosi 24 miesiące.
- Części zamienne określone w Rozporządzeniu UE 2019/2019 są dostępne przez 7 lat (tylko uszczelki drzwi są dostępne przez 10 lat).
- Aby zakupić części zamienne, prosimy skontaktować się z centrum obsługi klienta LG Electronics lub odwiedzić stronę internetową www.lg.com.

UWAGA

- Rozporządzenie (UE) 2019/2019 mające zastosowanie od 1 marca 2021 dotyczy klas efektywności energetycznej zgodnych z Rozporządzeniem (UE) 2019/2016.
- Aby uzyskać więcej informacji o efektywności energetycznej urządzenia, prosimy odwiedzić stronę internetową <https://eprel.ec.europa.eu> i wyszukać odpowiednie dane według nazwy modelu (obowiązuje od 1 marca 2021 r.).
- Zeskanowanie kodu QR znajdującego się na etykiecie energetycznej dołączonej do urządzenia spowoduje przejście na stronę bazy danych UE EPREL z informacjami dotyczącymi wydajności urządzenia. Należy zachować etykietę energetyczną i pozostałą dokumentację dołączoną do urządzenia w celach informacyjnych (obowiązuje od 1 marca 2021 r.).
- Nazwę modelu podano na etykiecie znamionowej urządzenia.

UWAGA

- Produkt zawiera źródło światła klasy energetycznej G.

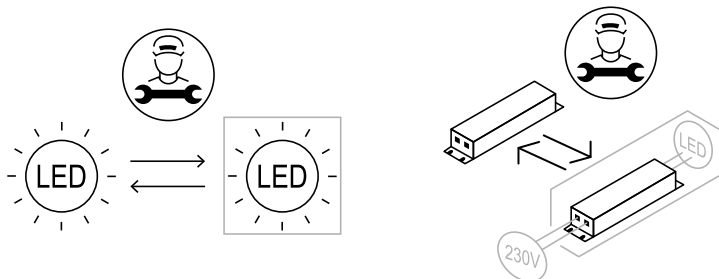

ZALĄCZNIK

TROSKA O ŚRODOWISKO

Utylizacja starego urządzenia



ENGLISH

Disposal of Your Old Appliance

- This crossed-out wheeled bin symbol indicates that waste electrical and electronic products (WEEE) should be disposed of separately from the municipal waste stream.
- Old electrical products can contain hazardous substances so correct disposal of your old appliance will help prevent potential negative consequences for the environment and human health. Your old appliance may contain reusable parts that could be used to repair other products, and other valuable materials that can be recycled to conserve limited resources.
- You can take your appliance either to the shop where you purchased the product, or contact your local government waste office for details of your nearest authorised WEEE collection point. For the most up to date information for your country please see www.lg.com/global/recycling.

БЪЛГАРСКИ

Изхвърляне на стария уред

- Символът със зачертаня контейнер показва, че отпадъците от електрическо и електронно оборудване (ОЕЕО) трябва да се изхвърлят отделно от битовите отпадъци.

- Старите електрически продукти могат да съдържат опасни вещества и правилното изхвърляне на Вашия уред ще помогне за предотвратяване на негативните последици за околната среда и човешкото здраве. Вашият стар уред може да съдържа части за многократна употреба, които биха могли да бъдат използвани за ремонт на други продукти, както и други ценни материали, които могат да бъдат рециклирани с цел запазване на ограничените ресурси.
- Можете да занесете Вашия уред или в магазина, от който сте го закупили или можете да се свържете с местния държавен офис за отпадъците, за да получите информация за най-близкия разрешен ОЕЕО пункт за събиране на отпадъци. За най-актуална информация от Вашата държава, моля, погледнете тук: www.lg.com/global/recycling

CATALÀ

Eliminació de l'aparell antic

- Aquest símbol d'un contenidor ratllat indica que els residus de productes elèctrics i electrònics (RAEE) s'han d'eliminar per separat de la resta de residus municipals.
- Els productes elèctrics antics poden contenir substàncies perilloses, de manera que l'eliminació correcta del vostre aparell antic ajudarà a prevenir possibles conseqüències negatives per al medi ambient i la salut humana. El vostre aparell antic pot contenir peces reutilitzables que es podrien utilitzar per reparar altres productes, i altres materials valuosos que es poden reciclar per conservar recursos limitats.
- Podeu portar el vostre aparell a la botiga on el va comprar, o bé posar-vos en contacte amb l'oficina de residus de la vostra administració local per tal d'obtenir informació sobre el vostre punt de recollida de RAEE autoritzat més proper. Per obtenir la informació més actualitzada del vostre país, consulteu www.lg.com/global/recycling.



- Du kan enten tage apparatet til den butik hvor du købte det, eller kontakte dit lokale affaldskontor angående oplysninger om det nærmeste, autoriserede WEEE-samlingspunkt. Find de sidste nye oplysninger for dit land på www.lg.com/global/recycling

ČEŠTINA

Likvidace starého přístroje

- Tento symbol přeškrtnutého koše značí, že odpad z elektrických a elektronických výrobků (WEEE) je nutné likvidovat odděleně od linky komunálního odpadu.
- Staré elektrické výrobky mohou obsahovat nebezpečné látky, takže správná likvidace starých přístrojů pomůže zabránit potenciálním negativním důsledkům pro životní prostředí a lidské zdraví. Staré přístroje mohou obsahovat znovu použitelné díly, které lze použít k opravě dalších výrobků a další cenné materiály, které lze recyklovat a šetřit tak omezené zdroje.
- Spotřebič můžete zanechat buď do obchodu, kde jste ho zakoupili nebo se obrátit na místní správu komunálních odpadů, kde získáte podrobné informace o autorizovaném sběrném místě WEEE. Pro poslední aktuální informace z vaší země si prosím prostudujte web www.lg.com/global/recycling

DANSK

Bortskaffelse af dit gamle apparat

- Dette symbol med en affaldsspand med kryds over angiver at elektrisk og elektronisk affald (WEEE) skal bortskaffes og genbruges korrekt, adskilt fra kommunens husholdningsaffald.
- Gamle elektriske produkter kan indeholde farlige stoffer, så når du bortskaffer dit gamle apparat på korrekt vis, hjælper du med at forhindre mulige negative konsekvenser for miljø og mennesker. Dit gamle apparat kan indeholde dele som kan genbruges, fx til at reparere andre produkter, eller værdifulde materialer som kan genbruges og derved begrænse spild af værdifulde ressourcer.



DEUTSCH

Entsorgung Ihrer Altgeräte

- Das durchgestrichene Symbol eines fahrbaren Abfallbehälters weist darauf hin, dass Elektro- und Elektronik-Produkte (WEEE) getrennt vom Hausmüll entsorgt werden müssen. Bitte entsorgen Sie Altgeräte getrennt von anderem Abfall und bringen Sie diese zu einer ausgewiesenen Sammelstelle für das Recycling von elektrischen und elektronischen Geräten. Falls die Geräte Batterien oder Lampen enthalten, die vom Endverbraucher ohne Beschädigung leicht entnommen werden können, trennen Sie diese bitte vor der Entsorgung von den Hauptgeräten, es sei denn, Sie möchten, dass die alten Geräte wiederverwendet werden (alte Batterien und Lampen werden getrennt gesammelt). Bitte beachten Sie auch, dass Sie persönlich dafür verantwortlich sind, personenbezogene Daten auf dem Gerät zu löschen, bevor Sie Ihre Geräte entsorgen.
- Alte elektrische Produkte können gefährliche Substanzen enthalten, die eine korrekte Entsorgung dieser Altgeräte erforderlich machen, um schädliche Auswirkungen auf die Umwelt und die menschliche Gesundheit zu vermeiden. Ihre ausgedienten Geräte können wiederverwendbare Teile enthalten, mit denen möglicherweise andere Produkte repariert werden können, aber auch sonstige wertvolle Materialien enthalten, die zur Schonung knapper Ressourcen recycelt werden können.
- Sie können Ihr Gerät entweder in den Laden zurückbringen, in dem Sie das Produkt ursprünglich erworben haben oder Sie kontaktieren Ihre Gemeindeabfallstelle für Informationen über die nächstgelegene autorisierte WEEE Sammelstelle. Bitte beachten Sie, dass einige* Vertrieber verpflichtet sind :
 - bei der Abgabe eines neuen Elektro- oder Elektronikgerätes an einen Endnutzer ein Altgerät des Endnutzers der gleichen Geräteart unentgeltlich zurückzunehmen, und
- Altgeräte, die in keiner äußeren Abmessung größer als 25 Zentimeter sind, im Einzelhandelsgeschäft oder in unmittelbarer Nähe hierzu unentgeltlich zurückzunehmen; Wenn Offline oder Online Händler Neugeräte an Privathaushalte liefern, sind sie verpflichtet, Altgeräte direkt bei diesen abzuholen oder Rückgabemöglichkeiten in zumutbarer Entfernung anzubieten. Daher empfehlen wir Ihnen sich für weitere Informationen an Ihren Händler zu wenden.
- LG Electronic Deutschland GmbH ist ordnungsgemäß als Hersteller in Deutschland registriert. Damit trägt LG deutschlandweit zur Sammlung von Elektro- und Elektronik-Altgeräten bei, die Sie in kommunalen Getrenntsammlungen abgeben. Die aktuellsten Informationen finden Sie unter: www.lg.com/global/recycling oder <https://www.lg.com/de/support/altgeraete-rueckgabe>.
 - * Vertrieber mit einer Verkaufsfläche für Elektro- und Elektronikgeräte von mindestens 400 Quadratmetern sowie Vertrieber von Lebensmitteln mit einer Gesamtverkaufsfläche von mindestens 800 Quadratmetern, die Elektro- und Elektronikgeräte anbieten



ΕΛΛΗΝΙΚΑ

Απόρριψη της παλιάς σας συσκευής

- Αυτό το διαγραμμένο σύμβολο του τροχοφόρου κάδου υποδεικνύει ότι τα απόβλητα ηλεκτρικών και ηλεκτρονικών εξοπλισμών (ΑΗΗΕ) πρέπει να απορρίπτονται χωριστά από τα γενικά οικιακά απορρίμματα.
- Τα παλιά ηλεκτρικά προϊόντα μπορεί να περιέχουν επικίνδυνες ουσίες και ως εκ τούτου η σωστή απόρριψη της παλιάς σας συσκευής αποτρέπει ενδεχόμενες αρνητικές συνέπειες για το περιβάλλον και την ανθρώπινη υγεία. Η παλιά σας συσκευή μπορεί να περιέχει επαναχρησιμοποιήσιμα ανταλλακτικά που θα μπορούσαν να χρησιμοποιηθούν για την επισκευή άλλων προϊόντων, καθώς και άλλα υλικά αξίας που μπορούν να ανακυκλωθούν για εξοικονόμηση των περιορισμένων φυσικών πόρων.
- Μπορείτε να πάτε τη συσκευή σας, είτε στο κατάστημα από το οποίο αγοράσατε το προϊόν, ή να επικοινωνήσετε με το τοπικό γραφείο απορριμμάτων για λεπτομέρειες σχετικά με το πλησιέστερο εγκεκριμένο σημείο συλλογής ΑΗΗΕ (Απόβλητα Ηλεκτρικών και Ηλεκτρονικών Εξοπλισμών). Για τις πιο πρόσφατες πληροφορίες για τη χώρα σας επισκεφθείτε τη διεύθυνση www.lg.com/global/recycling

ESPAÑOL

Símbolo para marcar AEE

- El símbolo del contenedor de basura tachado con un aspa indica que la recogida separada de aparatos eléctricos y electrónicos (AEE) debe realizarse de manera separada.

- Los productos eléctricos antiguos pueden contener sustancias peligrosas de modo que la correcta eliminación del antiguo aparato ayudará a evitar posibles consecuencias negativas para el medio ambiente y para la salud humana. El antiguo aparato puede contener piezas reutilizables que podrían utilizarse para reparar otros productos y otros materiales valiosos que pueden reciclarse para conservar los recursos limitados.
- Este producto contiene pilas y/o acumuladores. Siempre que no sea necesaria la intervención de un profesional cualificado para ello, y antes del depósito final del producto en las instalaciones de recogida selectiva, usted debe extraer las pilas y acumuladores de forma segura y separadamente para su adecuada gestión.
- Puede llevar el aparato a cualquiera de los centros autorizados para su recogida. Para obtener la información más actualizada para su país por favor visite www.lg.com/global/recycling

EESTI

Vana seadme hävitamine

- Läbikriipsutatud ristiga prügikasti sümbol tähendab, et elektri- ja elektroonikaseadmete (WEEE) jäätmed tuleb kõrvaldada olmeprügist eraldi.
- Vanad elektriseadmed võivad sisaldada ohtlikke koostisosi, seega aitab prügi nõuetekohane hävitamine vältida võimalikku negatiivset mõju loodusele ja inimeste tervisele. Teie kasutatud seade võib sisaldada taaskasutatavaid osi, millega saab parandada teisi seadmeid ning muid väärtuslikke materjale, mida saab taaskasutada, et säilitada piiratud ressursse.
- Saate viia oma seadme kas kauplusse, kust see on ostetud või võtta ühendust kohaliku prügiveo ettevõttega, et saada lisainfot oma lähima WEEE jäätmete kogumiskoha kohta. Kõige ajakohasemat infot oma riigi kohta vaadake www.lg.com/global/recycling



SUOMI

Vanhan laitteesi hävittäminen

- Tämä yliristitettö jätteen merkki ilmaisee, että sähkö- ja elektronikkalaitteiden jätteet (WEEE) tulee pitää erillään kotitalousjätteestä ja viedä kunnalliseen kierrätyskeskukseen.
- Vanhat sähkötuotteet voivat pitää sisällään vaarallisia aineita, joten loppuun käytetyn laitteen oikea hävittäminen ehkäisee ympäristö- ja terveyshaittoja. Vanha laitteesi saattaa pitää sisällään uudelleen käytettäviä osia, joita voidaan käyttää korjaamaan muita tuotteita, sekä arvokkaita materiaaleja, joita voidaan kierrättää rajoitettujen resurssien säästämiseksi.
- Voit viedä laitteesi joko liikkeeseen, josta hankit tuotteen, tai ottaa yhteyttä paikallishallintosi ympäristötoimistoon koskien lähintä valtuutettua WEEE -keräyspistettä. Kaikkein viimeisimmät tiedot koskien maatasi, ks. osoitteessa www.lg.com/global/recycling

FRANÇAIS

Recyclage de votre ancien appareil

- Ce symbole de poubelle barrée d'une croix indique que votre équipement électrique et électronique (EEE) ne doit pas être jeté avec les ordures ménagères. Il doit faire l'objet d'un tri et d'une collecte sélective séparée.
- Les équipements électriques que vous jetez peuvent contenir des substances dangereuses. Il est donc important de les jeter de façon appropriée afin d'éviter des impacts négatifs sur l'environnement et la santé humaine. L'équipement que vous jetez peut également contenir des pièces réutilisables pour la réparation d'autres produits ainsi que des matériaux précieux pouvant être recyclés pour préserver les ressources de la planète.

- Vous pouvez rapporter votre appareil au commerçant qui vous l'a vendu ou contacter votre collectivité locale pour connaître les points de collecte de votre EEE. Vous trouverez également des informations à jour concernant votre pays en allant sur www.quefairedemesdechets.fr

HRVATSKI

Zbrinjavanje starog uređaja

- Ovaj simbol prekrizene kante za smeće na kotačićima označava kako se otpadni električni i električni proizvodi (WEEE) moraju zbrinjavati odvojeno od komunalnog otpada.
- Dotrajali električni proizvodi mogu sadržavati opasne tvari stoga će ispravno zbrinjavanje vaših dotrajalih uređaja pomoći u sprječavanju potencijalnih negativnih posljedica na okoliš i ljudsko zdravlje. Vaš dotrajao uređaj može sadržavati dijelove koji se mogu ponovo iskoristiti za popravak drugih proizvoda te druge vrijedne materijale koji se mogu reciklirati i tako sačuvati ograničene resurse.
- Ovisno o razini smetnje / štete i dobi stavke, stari proizvodi mogu se popraviti za više radnog života koji će sprječiti izbjegli otpada. Proizvodi koji nisu prikladni za ponovnu uporabu može se reciklirati da se oporavim vrijedne resurse i pomoći da se smanji globalno potrošnju novih sirovina.
- Uređaj možete odnijeti u trgovinu u kojoj ste kupili proizvod ili možete kontaktirati ured za zbrinjavanje otpada kod vaših mjesnih nadležnih tijela te od njih saznati više informacija o najbližem ovlaštenom WEEE sabirnom centru. Za najnovije informacije iz svoje države pogledajte internetske stranice www.lg.com/global/recycling



MAGYAR

A régi készülék ártalmatlanítása

- A leselejtezett elektromos és elektronikai termékeket a háztartási hulladéktól elkülönítve kell begyűjteni, a jogszabályok által kijelölt módon és helyen.
- Régi készülékeinek megfelelő leselejtezése segíthet megelőzni az esetleges egészségre vagy környezetre ártalmas hatásokat.
- Ha további információra van szüksége régi készülékeinek leselejtezésével kapcsolatban, lépjen kapcsolatba velünk a szelektalok.hu oldalon ahol tájékoztatjuk Önt visszavételi, átvételi, gyűjtési és kezelési kötelezettségeinkről.

ITALIANO

Smaltimento delle apparecchiature obsolete

- Tutte le apparecchiature elettriche ed elettroniche, contrassegnate da questo simbolo ("bidone della spazzatura barrato da una croce"), devono essere raccolte e smaltite separatamente rispetto agli altri rifiuti urbani misti mediante impianti di raccolta specifici installati da enti pubblici o dalle autorità locali. Si ricorda che gli utenti finali domestici possono consegnare gratuitamente le apparecchiature elettriche ed elettroniche a fine vita presso il punto vendita all'atto dell'acquisto di una nuova apparecchiatura equivalente. Gli utenti finali domestici possono inoltre consegnare gratuitamente apparecchiature elettriche ed elettroniche di piccolissime dimensioni (non eccedenti i 25 cm) a fine vita direttamente presso un punto vendita a ciò abilitato, senza obbligo di acquistare una apparecchiatura nuova di tipo equivalente. Si prega di informarsi previamente presso il punto vendita prescelto circa tale ultima modalità di conferimento dell'apparecchiatura a fine vita.

- Il corretto smaltimento dell'unità obsoleta contribuisce a prevenire possibili conseguenze negative sulla salute degli individui e sull'ambiente. Una gestione responsabile del fine vita delle apparecchiature elettriche ed elettroniche da parte degli utenti contribuisce al riutilizzo, al riciclaggio ed al recupero sostenibile dei prodotti obsoleti e dei relativi materiali.
- Per informazioni più dettagliate sullo smaltimento delle apparecchiature obsolete, contattare l'ufficio del comune di residenza, il servizio di smaltimento rifiuti o il punto vendita in cui è stato acquistato il prodotto. (www.lg.com/global/recycling)

LIETUVIŲ

Seno prietaiso utilizavimas

- Išbrauktos šiukšlių dėžės simbolis rodo, kad elektros ir elektronikos įrangos atliekas (EE|A) reiktų utilizuoti atskirai nuo buitinių atliekų.
- Senoje elektrinėje įrangoje gali būti pavojingų medžiagų, taigi tinkamas seno prietaiso utilizavimas padės apsaugoti nuo galimų neigiamų pasekmių aplinkai ir žmonių sveikatai. Jūsų sename prietaise gali būti dalių, kurias galima panaudoti dar kartą taisant kitą įrangą, ir kitų vertingų medžiagų, kurias galima perdirbti siekiant tausoti ribotus išteklius.
- Savo prietaisą galite nugabenti į parduotuvę, kurioje jį įsigijote, arba kreipkitės į vietos valdžios atliekų tarnybą ir sužinokite, kur yra artimiausia EE|A surinkimo vieta. Norėdami gauti daugiau informacijos apie savo šalies reikalavimus, apsilankykite www.lg.com/global/recycling.



LATVIEŠU

Jūsu vecās ierīces likvidēšana

- Šis simbols – pārsvītrotā atkritumu tvertne uz riteņiem – norāda, ka elektrisko un elektronisko iekārtu atkritumi (EEIA) jāutilizē atsevišķi no sadzīves atkritumu plūsmas.
- Veci elektriskie izstrādājumi var saturēt bīstamas vielas, tādēļ jūsu vecās ierīces pareiza utilizācija palīdzēs novērst iespējamās negatīvās sekas videi un cilvēka veselībai. Jūsu vecā ierīce var saturēt vairākkārt izmantojamas detaļas, kuras var izmantot citu izstrādājumu remontam, un citus vērtīgus materiālus, kurus var pārstrādāt, tādējādi saglabājot ierobežotus resursus.
- Jūs varat aiznest ierīci vai nu uz veikalu, kurā šo izstrādājumu iegādājieties, vai sazināties ar vietējās pašvaldības atkritumu savākšanas iestādi un uzzināt sīkāku informāciju par tuvāko oficiālo EEIA savākšanas punktu. Jaunāko informāciju par savu valsti skatiet vietnē www.lg.com/global/recycling.

МАКЕДОНСКИ

Фрлање на вашиот стар апарат

- Сите електрични и електронски производи треба да се фрлат засебно од комуналниот отпад, односно во собирни капацитети назначени од страна на владата или локалните власти.
- Правилното фрлање на вашиот стар апарат ќе помогне да се спречат потенцијални негативни последици за околината и човековото здравје.
- За подетални информации за фрлањето на вашиот стар апарат, стапете во контакт со општинската служба за отстранување отпад или со продавницата од каде што сте го купиле производот.

NEDERLANDS

Verwijdering van uw oude apparaat

- Dit symbool van de doorgekruiste vuilnisbak geeft aan dat afgedankte elektrische en elektronische producten (WEEE) afzonderlijk van het huishoudelijke afval moeten worden verwijderd.
- Oude elektrische producten kunnen gevaarlijke stoffen bevatten, dus een juiste verwijdering van uw oude apparaat helpt bij het voorkomen van mogelijke negatieve gevolgen voor het milieu en de volksgezondheid. Uw oude apparaat kan herbruikbare onderdelen bevatten die kunnen worden gebruikt voor het repareren van andere producten, en andere waardevolle materialen die kunnen worden gerecycled voor het behoud van beperkte grondstoffen.
- U kunt uw apparaat meenemen naar de winkel waar u het product heeft gekocht, of u kunt contact opnemen met uw plaatselijke afvalverwerking instantie voor de gegevens van uw dichtstbijzijnde geautoriseerde WEEE-verzamelpunt. Voor de meest recente informatie voor uw land verwijzen wij u naar www.lg.com/global/recycling

NORSK

Avhending av gamle apparater

- Dette symbolet av en utkrysset avfallsdunk indikerer at kassert elektronikk og elektroniske produkter (WEEE) skal kastes separat fra husholdningsavfall og leveres til den kommunale resirkuleringen.
- Gamle elektriske produkter kan inneholde farlige stoffer, så korrekt avfallshåndtering av det gamle apparatet bidrar til å hindre potensielt negative konsekvenser for miljøet og andres helse. Gamle apparater kan inneholde gjenbrukbare deler som kan brukes til å reparere andre produkter og andre verdifulle materialer som kan resirkuleres for å bevare begrensede ressurser.
- Du kan bringe apparatet enten til butikken der du kjøpte produktet, eller ta kontakt med den lokale myndighetens avfallskontor for informasjon om nærmeste autoriserte innsamlingspunkt for el-avfall (WEEE-avfall). For den mest oppdaterte informasjonen for ditt land, gå til www.lg.com/global/recycling.



POLSKI

Utylizacja starego urządzenia

- Symbol przekreślonego pojemnika na odpady na kółkach oznacza, że produkty elektryczne lub elektroniczne (WEEE) należy zutylizować poza obiegiem odpadów komunalnych.
- Stare produkty elektroniczne mogą zawierać niebezpieczne substancje. Właściwa utylizacja starego urządzenia pozwoli uniknąć potencjalnych negatywnych skutków dla środowiska i zdrowia. Stare urządzenie może zawierać części wielokrotnego użytku, które mogą zostać wykorzystane do naprawy innych produktów lub inne wartościowe materiały, które można przetworzyć, aby oszczędzać zasoby naturalne.
- Urządzenie można oddać do sklepu, w którym zostało kupione lub skontaktować się z lokalnym urzędem gospodarki odpadami, aby uzyskać informacje o najbliższym punkcie zbiórki WEEE. Aby uzyskać aktualne informacje z zakresu gospodarki odpadami obowiązującej w danym kraju, należy odwiedzić stronę <http://www.lg.com/global/sustainability/environment/take-back-recycling/global-network-europe> (plik PDF : "For more information about how to recycle LG products in your country").

PORTUGUÊS

Eliminação do seu aparelho usado

- Este símbolo de um caixote do lixo com rodas e linhas cruzadas sobrepostas indica que os resíduos de produtos elétricos e eletrônicos (REEE) devem ser eliminados separadamente do lixo doméstico.

- Os produtos elétricos usados podem conter substâncias perigosas, pelo que, a eliminação correta do seu aparelho usado pode contribuir para evitar potenciais consequências negativas para o ambiente e saúde humana. O seu aparelho usado pode conter peças reutilizáveis que podem ser usadas para reparar outros produtos e outros materiais úteis que podem ser reciclados para preservar os recursos limitados.
- Pode levar o seu aparelho à loja onde o adquiriu, ou contactar a sua entidade local de recolha e tratamento de resíduos para obter mais informações relativas ao ponto de recolha de REEE autorizado mais próximo. Para obter informações mais atualizadas relativas ao seu país, visite www.lg.com/global/recycling

ROMÂNĂ

Eliminarea aparatului vechi

- Simbolul de pubeleă indică faptul că deșeurile de echipamente electrice și electronice (DEEE) trebuie eliminate separat de celelalte deșeuri.
- Produsele electrice și electronice vechi conțin substanțe periculoase. Astfel, prin eliminarea corespunzătoare veți contribui la prevenirea deteriorării mediului înconjurător și al sănătății umane. Este posibil ca dispozitivul dvs. vechi să conțină piese componente care pot fi folosite pentru repararea altor produse sau materiale importante ce pot fi reciclate în scopul economisirii resurselor limitate.
- Dispozitivul vechi poate fi returnat magazinului de unde a fost achiziționat sau puteți contacta firma responsabilă pentru eliminarea deșeurilor în scopul aflării locației unității autorizate pentru reciclarea deșeurilor electrice și electronice (WEEE). Pentru informații mereu actualizate și referitoare la țara dvs. vă rugăm să vizitați pagina web www.lg.com/global/recycling.



SLOVENČINA

Zneškodnenie starého spotrebiča

- Tento symbol prečiarknutého odpadkového koša na kolieskach znamená, že odpad z elektrických a elektronických zariadení (WEEE) musí byť zneškodnený samostatne od komunálneho odpadu.
- Staré elektrické produkty môžu obsahovať nebezpečné latky, preto správne zneškodnenie vášho starého spotrebiča pomôže zabrániť potenciálnym negatívnym dopadom na prostredie a ľudské zdravie. Váš starý spotrebič môže obsahovať diely, ktoré možno opätovne použiť na opravu iných produktov, a iné cenné materiály, ktoré možno recyklovať s cieľom chrániť obmedzené zdroje.
- Svoj spotrebič môžete zaniest' do predajne, kde ste produkt zakúpili, alebo sa môžete obrátiť na oddelenie odpadov miestnej samosprávy a požiadať o informácie o najbližšom zbernom mieste odpadu z elektrických a elektronických zariadení (WEEE). Najnovšie informácie platné pre vašu krajinu nájdete na stránke www.lg.com/global/recycling

SLOVENŠČINA

Odstranjanje vaše stare naprave

- Prečrtan symbol smetnjaka opozarja, da je treba odpadne električne in elektronske izdelke (OEEI) odstranjevati ločeno od ostalih komunalnih odpadkov.
- Odpadni električni izdelki lahko vsebujejo nevarne snovi, zato s pravilnim odstranjevanjem stare naprave prispevate k preprečevanju morebitnih negativnih vplivov na okolje in zdravje ljudi. Vaša stara naprava lahko vsebuje dele, ki jih je mogoče uporabiti za popravilo drugih izdelkov, in druge dragocene materiale, ki jih je mogoče reciklirati in s tem ohraniti omejene vire.

- Svojo napravo lahko odnesete v trgovino, kjer ste jo kupili, ali pa se glede podrobnosti o najbližjem pooblaščenem zbirnem mestu za odpadno električno in elektronsko opremo obrnite na lokalno komunalno podjetje. Za najnovejše informacije za svojo državo si oglejte www.lg.com/global/recycling.

SHQIP

Hedhja e pajisjes suaj të vjetër

- Të gjitha produktet elektrike dhe elektronike duhet të hidhen veçmas nga mbetjet e bashkisë përmes pikave të grumbullimit të caktuara nga qeveria ose autoritetet vendase.
- Hedhja e duhur e pajisjes suaj të vjetër do të ndihmojë në parandalimin e pasojave të mundshme negative për mjedisin dhe shëndetin e njeriut.
- Për informacione më të hollësishme rreth hedhjes të pajisjes suaj të vjetër, ju lutem kontaktoni zyrën e qytetit, shërbimin për hedhjen e mbeturinave ose dyqanin ku e keni blerë produktin.



SRPSKI

Odlaganje starog aparata

- Ovaj simbol precrtnana kanta za smeće pokazuje da električni i elektronski otpad (WEEE) treba da se odlaže odvojeno od običnog komunalnog otpada.
- Stari električni aparati mogu da sadrže otrovne supstance, tako da će pravilno odlaganje Vašeg starog aparata pomoći sprečavanju pojave negativnih posledica po životnu sredinu i zdravlje ljudi. Vaš stari aparat može da sadrži delove za višekratnu upotrebu koji se mogu koristiti za zamenu drugih proizvoda i druge vredne materijale koji se mogu reciklirati radi očuvanja ograničenih resursa.
- Vaš aparat možete da odnesete u radnju gde ste ga kupili ili da kontaktirate lokalnu vladinu kancelariju za otpad kako biste dobili informaciju o najbližoj autorizovanoj WEEE stanici za odlaganje ovog otpada. Za najnovije informacije za Vašu zemlju, molimo Vas da pogledate web stranicu www.lg.com/global/recycling.

SVENSKA

Bortskaffning av den gamla produkten

- Den överkorsade soptunnesymbolen indikerar att elektroniskt och elektriskt avfall (WEEE) ska sorteras separat från hushållsavfallet och lämnas in till en av kommunen anvisad plats för återvinning.
- Kasserade elektroniska och elektriska produkter kan innehålla farliga substanser, korrekt avfallshantering av produkten förhindrar negativa konsekvenser för miljön och den mänskliga hälsan. Din gamla produkt kan även innehålla återanvändningsbara delar som kan användas för att reparera andra produkter samt innehålla värdefulla ämnen som kan återvinnas för att spara jordens resurser.
- Du kan ta din gamla produkt till butiken där du köpte den eller kontakta din kommun för information om närmaste WEEE-uppsamlingsställe. För att få den senaste informationen för ditt land, gå till www.lg.com/global/recycling



FR

**Cet appareil
et ses accessoires
se recyclent**

REPRISE
À LA LIVRAISON



OU

À DÉPOSER
EN MAGASIN



OU

À DÉPOSER
EN DÉCHÈTERIE



Points de collecte sur www.quefairedemesdechets.fr
Privilégiez la réparation ou le don de votre appareil !

Notatka

Notatka

Notatka

