

BRUKERHÅNDBOK

VASKEMASKIN



Les nøye gjennom denne bruksanvisningen før installasjonen. Det vil forenkle installasjonen og sikre at produktet installeres riktig og sikkert. Oppbevar disse anvisningene i nærheten av maskinen for fremtidig referanse.

NO NORSK

FV96JNS2QE/FV96VNS2QE



MFL71438434
Rev.00_041720

www.lg.com

Copyright © 2020 LG Electronics Inc. Med enerett.

INNHALDSFORTEGNELSE

Denne håndboken kan inneholde bilder eller innhold som er forskjellig fra modellen som du har kjøpt.

Denne håndboken kan endres av produsenten.

SIKKERHETSINSTRUKSJONER

LES ALLE INSTRUKSJONENE FØR DU BRUKER MASKINEN	4
ADVARSEL.....	4
TA VARE PÅ MILJØET	9

MONTERING

Deler og spesifikasjoner.....	10
Krav til installasjonssted.....	12
Utpakking av maskinen.....	14
Vatre maskinen	15
Tilkobling av vannforsyningsslangen.....	16
Montere avløpsslangen.....	18

BRUK

Bruk av vaskemaskinen.....	19
Sortere tøyet.....	20
Påfylling av rengjøringsprodukter	21
Kontrollpanel	24
Programtabell.....	27
Ekstra valg og funksjoner	33

SMARTFUNKSJONER

LG ThinQ-appen	37
Smart Diagnosis	40

VEDLIKEHOLD

Rengjøring etter hvert bruk.....	42
Periodisk rengjøre apparatet og utføre et nødsfallutslipp av vann	43

FEILSØKING

Før du tar kontakt med servicesenteret.....	46
---	----

VEDLEGG

Produktkort.....56

SIKKERHETSINSTRUKSJONER

LES ALLE INSTRUKSJONENE FØR DU BRUKER MASKINEN

De følgende sikkerhetsretningslinjene er laget for å hindre uforutsett fare eller skader på grunn av usikker eller feilaktig bruk av produktet. Retningslinjene er delt inn i «ADVARSEL» og «FARE» som beskrevet nedenfor.

Advarsler



Dette symbolet vises for å indikere omstendigheter og bruk som kan føre til fare. Les delen med dette symbolet nøye og følg instruksjonene for å unngå fare.



ADVARSEL

Dette indikerer at instruksjonene må følges, ellers er det fare for alvorlige personskader eller dødsfall.



FORSIKTIG

Dette indikerer at instruksjonene må følges, ellers er det fare for mindre personskader eller skader på produktet.

ADVARSEL



ADVARSEL

For å redusere risikoen for eksplosjon, brann, død, elektrisk støt, skade eller skålding når du bruker dette produktet, må du følge grunnleggende forholdsregler, inkludert følgende:

Teknisk sikkerhet

- Dette apparatet kan brukes av barn som er åtte år eller eldre og personer med reduserte fysiske, sensoriske eller mentale evner eller mangel på erfaring og kunnskap hvis de har tilsyn eller har fått informasjon om hvordan apparatet trygt kan brukes og forstår

farene dette medfører. Barn må ikke leke med apparatet. Rengjøring og vedlikehold bør ikke utføres av barn uten tilsyn.

- Barn som er mindre enn 3 år må holdes på avstand med mindre de er under tilsyn hele tiden.
- Hvis strømledningen blir skadet, må den kun byttes av produsenten, produsentens servicepersonell eller lignende kvalifisert personell for å unngå fare.
- Ventilasjonshullene må ikke blokkeres av et teppe.
- Dette apparatet er kun ment til husholdningsbruk.
- Bruk et nytt slangesett eller slangesettet som fulgte med apparatet. Gjenbruk av gamle slanger kan føre til vannlekkasje og påfølgende skade på eiendom.
- Vanntrykket må ligge på mellom 100 og 1000 kPa.

Maksimal kapasitet

Maksimal vaskekapasitet som skal brukes i enkelte sykluser for tørre klær er:

FV96JNS2QE	FV96VNS2QE
10,5 kg	9 kg

Den anbefalte maksimale kapasiteten kan variere for hvert vaskeprogram. For å få gode vaskeresultater, se **Programtabell** i kapittelet **BETJENING** for mer informasjon.

Montering

- Forsøk aldri å bruke apparatet hvis det er skadet, ikke virker som det skal, er delvis demontert eller har manglende eller ødelagte deler, inkludert en skadet ledning eller støpsel.
- Dette produktet skal kun transporteres av to eller flere personer, som holder produktet på en sikker måte.
- Ikke installer produktet på et fuktig og støvete sted. Ikke installer eller oppbevar produktet i et uteområde, eller områder som er utsatt for vær- og vindforhold så som direkte sollys, vind eller regn, eller temperaturer under frysepunktet.
- Sørg for at strømstøpselet er skjøvet helt inn i strømuttaket.

- Ikke koble maskinen til flere strømuttak, grenuttak eller skjøteledninger.
- Ikke modifier strømkontakten som følger med maskinen. Hvis den ikke passer i strømuttaket, må en kvalifisert elektriker montere et egnet strømuttak.
- Dette apparatet er utstyrt med en strømledning som har utstyrsjording/jordleder (jordingspinne) og jordingsstrømstøpsel. Strømstøpselet må settes i en passende stikkontakt, installert og jordet i samsvar med alle lokale forskrifter og bestemmelser.
- Feil tilkobling av ledende utstyrsjording kan medføre fare for elektrisk støt. Sjekk med en kvalifisert elektriker eller servicepersonell hvis du er i tvil om apparatet er riktig jordet.
- Dette apparatet må ikke installeres bak en låsbar dør, en skyvedør eller en dør med en hengsel på motsatt side av apparatet, på en slik måte at en fullstendig åpning av apparatets dør er begrenset.

Bruk

- Ikke benytt noen skarpe gjenstander på kontrollpanelet for å bruke maskinen.
- Ikke fjern noen deksel eller demonter maskinen.
- Ikke reparer eller erstatt noen del av apparatet. Alle reparasjoner og servicer må utføres av kvalifisert servicepersonale med mindre det er godkjent og anbefalt i denne brukerhåndboken. Bruk kun autoriserte fabrikkdeler.
- Ikke press døren ned med stor kraft mens den står åpen.
- Ikke legg dyr, for eksempel kjæledyr, inne i produktet.
- Ikke vask tepper, matter, sko, dyretepper, utstoppede leker eller noen andre gjenstander enn klær eller sengetøy i denne maskinen.
- Hold området under og rundt apparatet fritt for antenkelige materialer som lo, papir, filler, kjemikalier, osv.
- Ikke la apparatet stå med døren åpen. Barn kan henge på døren eller krabbe inn i apparatet, noe som kan medføre at det blir ødelagt eller personskader.
- Ikke legg inn, vask eller tørk plagg som har blitt gjort rent i, vasket i, bløtlagt i eller blitt behandlet med flekkfjerner som består av antenkelige eller eksplosive stoffer (som voks, voksfjernere, olje,

maling, bensin, avfettingsmidler, kjemiske rensedmidler, parafin, bensin, flekkjernere, terpentin, grønnsaksolje, matolje, aceton, alkohol, osv.). Feil bruk kan forårsake brann eller eksplosjon.

- Ikke bruk eller oppbevar brennbare eller lettantennelige stoffer (eter, benzen, alkohol, kjemikalier, LPG, lettantennelig spray, bensin, tynner, petroleum, insektmiddel, luftrensere, kosmetikk osv.) i nærheten av apparatet.
- Strekk aldri hånden inn i apparatet mens maskinen er i gang. Vent til trommelen har stanset helt.
- Ikke ta på døren under et program med høy temperatur.
- Hvis vannlekkasje forekommer fra apparatet, eller ved oversvømmelse, må du koble fra strømkontakten og kontakte kundeinformasjonssenteret til LG Electronics.
- Skru av vannkraner for å avlaste trykket på slanger og ventiler, for å minimere lekkasje hvis det skulle oppstå brudd eller sprekk. Sjekk tilstanden til fyllingsslangene; de bør byttes ut etter 5 år.
- Hvis det forekommer en gasslekkasje (isobutan, propan, naturgass, osv.) i hjemmet, skal du ikke røre maskinen eller strømkontakten og området må ventileres umiddelbart.
- Dersom avløpsslangen eller slangen for vanntilførsel fryser om vinteren, må den bare brukes etter tining.
- Oppbevar alle vaskemidler, tøyvaskemidler og klor utilgjengelig for barn.
- Ikke ta på støpselet eller produktkontrollene med våte hender.
- Ikke bøy strømkabelen for mye, og ikke plasser tunge gjenstander på den.
- Ikke kom i kontakt med vann som tømmes fra maskinen i løpet av vaskingen.
- Pass på at dreneringen fungerer som den skal. Hvis vannet ikke dreneres ordentlig, kan gulvet bli oversvømmet.
- Når lufttemperaturen er høy og vanntemperaturen er lav, kan det forekomme kondens som gjør gulvet vått.
- Tørk av smuss eller støv på kontaktene til strømstøpselet.

Vedlikehold

- Koble produktet fra strømforsyningen før du rengjør det. Setter du kontrollene til OFF eller «standby» blir ikke produktet koblet fra strømforsyningen.
- Sett strømstøpselet trygt inn i stikkontakten etter at all fuktighet og støv er fjernet.
- Ikke spray vann på innsiden eller utsiden av produktet for å rengjøre det.
- Trekk aldri strømstøpselet ut ved å dra i strømkabelen. Ta alltid godt tak i strømstøpselet, og trekk rett ut fra stikkontakten.
- Bare godkjente teknikere fra et LG Electronics-servicesenter kan demontere, reparere eller endre apparatet. Kontakt et kundeinformasjonssenter for LG Electronics hvis du flytter og installerer apparatet et annet sted.

Deponering

- Før et gammelt apparat kasseres, trekk ut støpselet. Kutt av kabelen rett bak apparatet for å forhindre misbruk.
- Kast all emballasje (for eksempel plastposer og pakkeskum) der barn ikke når det. Emballasjen kan forårsake kvelning.
- Ta av døren til apparatet før det tas ut av drift eller kasseres for å unngå faren for at barn og små dyr blir fanget på innsiden.

TA VARE PÅ MILJØET

Avhending av gamle apparater



- Dette symbolet av en utkrysset avfallsdunk indikerer at kasserte elektriske og elektroniske produkter (WEEE) skal kastes separat fra husholdningsavfall og leveres til den kommunale resirkulering.
- Gamle elektriske produkter kan inneholde farlige stoffer, så korrekt avfallshåndtering av det gamle apparatet bidrar til å hindre potensielt negative konsekvenser for miljøet og andres helse. Gamle apparater kan inneholde gjenbrukbare deler som kan brukes til å reparere andre produkter og andre verdifulle materialer som kan resirkuleres for å bevare begrensede ressurser.
- Du kan bringe maskinen enten til butikken der du kjøpte produktet, eller ta kontakt med den lokale myndighetens avfallskontor for informasjon om nærmeste autoriserte innsamlingspunkt for el-avfall (WEEE-avfall). For den mest oppdaterte informasjonen i ditt land, gå til www.lg.com/global/recycling.

MONTERING

Deler og spesifikasjoner

MERK

- Utseendet og spesifikasjoner kan endres uten varsel for å forbedre produktets kvalitet.

Front

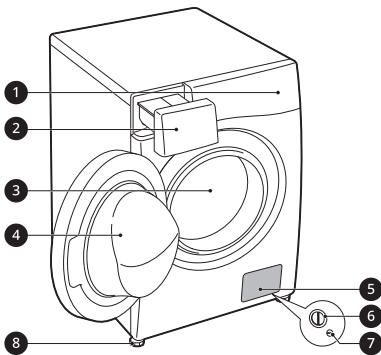

- ❶ Kontrollpanel
- ❷ Vaskemiddelskuff
- ❸ Trommel
- ❹ Dør
- ❺ Frontdeksel
- ❻ Filter til avløpspumpe
- ❼ Avløpsplugg
- ❽ Vatringsføtter

Baksiden

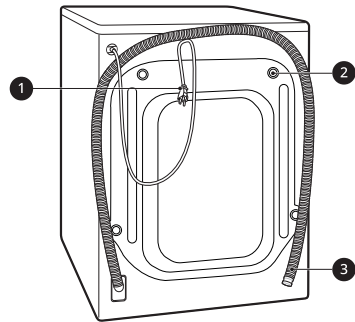

- ❶ Strømstøpsel
- ❷ Transportbolter
- ❸ Avløpslange

Tilbehør

*1: Det medfølgende tilbehøret varierer avhengig av modellen du kjøpte.



❶	Tilførselsslange for kaldtvann	❷	Anti-sklimatter*1
❸	Skrunøkkel	❹	Albuebrakett for å sikre avløpsslangen
❺	Plugger for å dekke transportbolthullene	❻	Plaststropp*1

Spesifikasjoner

Modell	FV96JNS2QE FV96VNS2QE
Strømforsyning	220–240 V~ , 50 Hz
Dimensjoner (bredde X dybde X høyde)	600 mm X 560 mm X 850 mm
Maskinens vekt	70 kg

Krav til installasjonssted

For å forsikre at maskinen installeres på riktig sted og måte, sjekk følgende før monteringen.

Installasjonssted

- Dette apparatet må installeres på fast gulv for å minimere vibrasjoner under sentrifugeringscyklusen. Betonggulv er best, fordi det er langt mindre utsatt for vibrasjoner i løpet av sentrifugeringscyklusen enn tregulvplater eller en teppebelagt overflate.
- Hvis det ikke er mulig å unngå å plassere maskinen ved siden av en komfyr som drives med gass eller kull, må et isolasjonspanel (850 X 600 mm) dekket med aluminiumsfolie mot den siden som vender mot komfyren eller ovnen, monteres mellom de to apparatene.
- Pass på at apparatet er lett tilgjengelig for en tekniker i tilfelle av sammenbrudd.
- For å sikre at apparatet er stabilt, justeres alle fire føtter med den medleverte skiftenøkkelen til transportboltene når apparatet er installert.

Gulvinstallasjon

For å sikre tilstrekkelig klaring for vanninntaksslanger, avløpsslange og luftstrøm, må det være en klaring på minst 20 mm på sidene og 100 mm bak apparatet. Sørg for å gi plass til vegg-,

dør- eller gulvlister som kan øke de nødvendige avstandene.

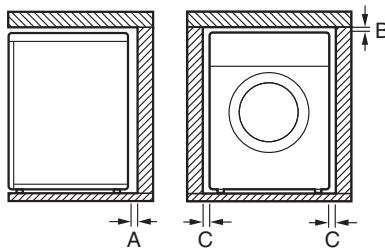

A	100 mm
B	5 mm
C	20 mm

⚠ ADVARSEL

- Dette produktet må kun bli brukt til vanlige husholdningsformål og skal ikke brukes mobilt.

MERK

- Forsøk aldri å rette ut ujevnheter i gulvet ved å legge deler av tre, kartong eller lignende materialer under produktet.

Tregulv (suspendert gulv)

Bruk gummikopper for å redusere overdreven vibrasjon og ubalanse når apparatet installeres på tregulv. Tregulv eller flytende gulvtype kan bidra til

overdreven vibrasjon og ubalanse, feil og funksjonsfeil.

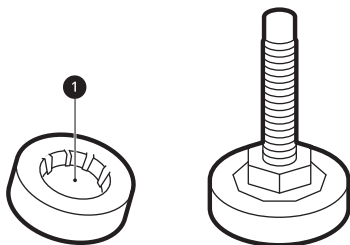

- For å redusere vibrasjon, anbefaler vi å plassere gummihetter ❶ som er minst 15 mm tykke på hver av føttene til apparatet. Disse må sikres til minst to gulvbjelker med skruer.
- Om mulig, installer vaskemaskinen i et hjørne i rommet, der er gulvet mer stabilt.
- Fest gummikoppene for å redusere vibrasjon.

⚠ FARE

- Dersom apparatet blir installert på et ustabilt gulv (f.eks. tregulv), vil ikke garantien dekke skader eller kostnader som oppstår på grunn av at apparatet er installert på det ustabile gulvet.

MERK

- Du kan kjøpe gummikopper (del nr. **4620ER4002B**) hos LGs servicesenter.

Ventilasjon

- Pass på at luftsirkulasjonen rundt apparatet ikke hemmes av tepper, ryer eller annet.

Romtemperatur

- Ikke installer produktet i rom der temperaturen kan nå under null. Frosne slanger kan sprekke under trykk. Påliteligheten til den elektroniske styringsenheten kan ødelegges ved temperaturer under frysepunktet.
- Hvis produktet leveres om vinteren og temperaturene er under null plasserer du det i romtemperatur i noen timer før det tas i bruk.

Elektrisk tilkobling

- Ikke bruk en skjøteledning eller dobbelt kontakt.
- Trekk alltid ut støpselet og skru av vannet etter bruk.
- Koble apparatet til en jordet stikkontakt i overensstemmelse med gjeldende bestemmelser for kabelføring.
- Apparatet må plasseres slik at støpselet er lett å komme til.
- El-uttak må være innenfor 1 meter på en av sidene til apparatet.

⚠ ADVARSEL

- Reparasjoner på apparatet må bare utføres av kvalifisert personell. Reparasjoner som ikke er utført av fagfolk, kan føre til alvorlige uhell eller teknisk feil. Kontakt en autorisert LG-reparatør.
- Strømstøpselet må settes inn i en passende veggkontakt som er riktig montert og jordet i overensstemmelse med alle lokale bygningsregler og -forskrifter.

Utpakking av maskinen

Løft apparatet av skumbunnen

* Denne funksjonen kan variere etter modell.

Etter å ha fjernet kartong og emballasje, løft maskinen av skumbunnen.

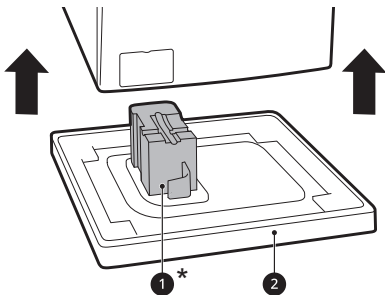

- Pass på at støtten til trommelen **1*** tas av sammen med bunnen og ikke sitter fast på undersiden av maskinen.
- Hvis du må legge ned maskinen for å ta av bunnemballasjen **2**, legg den forsiktig over på siden. Ikke legg den med fronten eller baksiden ned.

Fjerning av transportboltenhetene

Fjern transportboltene og holderne for å forhindre alvorlig vibrasjon og skade på apparatet.

- 1 Start med de to nederste transportboltene **1**, bruk den vedlagte skrunøkkel for å løsne

transportboltene ved å vri de mot klokken.

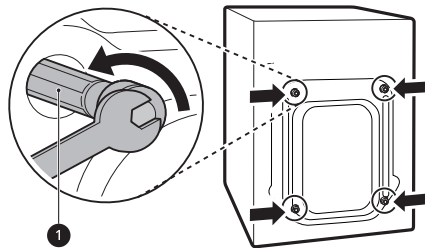

- 2 Ta av boltenhetene ved å vrikke litt på dem og samtidig dra dem ut.

- 3 Sett inn hullpluggene.

- Finn hullpluggene **2** som er inkludert i tilbehørpakken eller festet på baksiden.

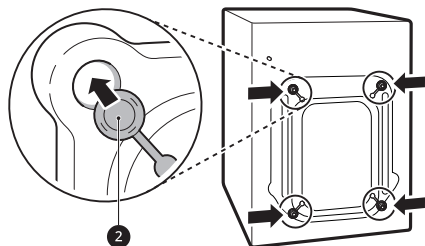

MERK

- Ta vare på boltene og holderne til senere bruk.
- Transporter dette apparatet som beskrevet under for å forhindre skade:
 - Transportboltene settes inn igjen.
 - Strømledningene sikres til baksiden av apparatet

Vatre maskinen

Sjekk vatringsringen

Når kantene på toppplaten skyves diagonalt ned, skal ikke apparatet bevege seg opp og ned i det hele tatt (sjekk begge retningene).

- Dersom maskinen vipper når du trykker ned på maskinens toppplate diagonalt, må føttene justeres igjen.
- Kontroller at apparatet står helt i vater etter installeringen.

MERK

- Tregulv eller flytende gulvtyper kan medføre overdreven vibrasjon og ubalanse. Forsterkning eller avstivning av tregulvet kan være nødvendig å vurdere for å stoppe eller redusere overdreven støy og vibrasjoner.

Justering av vatringsring og føttene

Når maskinen installeres må den vatre opp. Hvis den ikke er vatret riktig, kan den bli ødelagt eller ikke virke som den skal.

- 1 Hvis gulvet er ujevnt, skru på føttene etter behov.
 - Ikke legg biter av tre osv. under føttene.
 - Sørg for at alle fire føtter er stabile og hviler på gulvet.

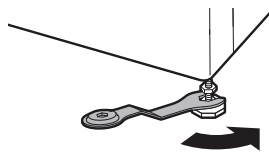

MERK

- Ikke installer vaskemaskinen på en sokkel, stativ eller forhøyet overflate, med mindre disse er produsert av LG Electronics for bruk med denne modellen.

- 2 Sjekk om apparatet står helt i vater ved bruk av et vaterpass ①.

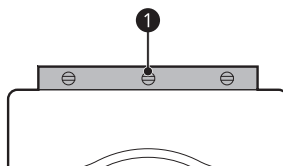

- 3 Sikre vatringsføttene med låsemuttere ② ved å skru mot klokken inntil bunnen av apparatet.

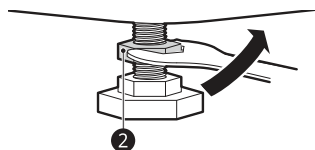

- 4 Se over at alle låsemuttere på bunnen av maskinen er strammet skikkelig.

MERK

- Riktig plassering og vatringsring av maskinen vil sikre lang, jevn og pålitelig drift.

MERK

- Apparatet må være 100 % horisontalt og stå stødig på et gulv med hard overflate.
- Den må ikke «vippe» mellom hjørnene ved ilegging.
- Ikke la føttene til maskinen bli våte. Hvis det ikke gjøres kan det føre til vibrasjon eller støy.

føttene på maskinen, plasser dem under de bakre.

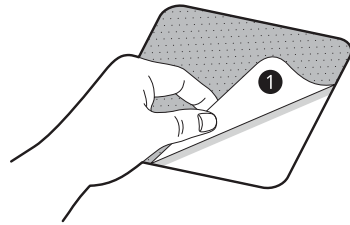
**Bruk av anti-gli matter**

Denne funksjonen kan variere etter modell.

Hvis du installerer vaskemaskinen på en glatt overflate, kan den flytte seg på grunn av stor vibrasjon. Feil vatring kan medføre feilfunksjon ved støy og vibrasjon. Hvis dette skjer, monter anti-sklimatter under vatringsføttene og juster vatringen.

- 1 Rengjør gulvet for å sette på anti-sklimattene.
 - Bruk en tørr fille for å fjerne og rengjøre fremmedlegemer og fuktighet. Hvis fuktigheten vedvarer kan anti-sklimattene gli.
- 2 Juster nivået etter at apparatet er plassert der det skal stå.
- 3 Legg den klebrige siden ① av anti-gli matterne ned mot gulvet.
 - Det er mest effektivt å montere anti-gli matter under de fremre føttene. Dersom det er vanskelig å plassere matterne under de fremre

- 4 Plasser maskinen over anti-gli matterne.
 - Ikke fest den klebrige siden ① av anti-gli matterne til maskinens føtter.

MERK

- Ekstra anti-gli matter er tilgjengelige hos LG Electronics servicesenter.

Tilkobling av vannforsyningsslangen**Tilkoblingsinformasjon**

- Vanntrykket må være mellom **100 kPa** og **1000 kPa** (1,0 - 10,0 kgf/cm²). Hvis vanntrykket er over **1000 kPa**, bør det installeres en dekompresjonsenhet.
- Kontroller tilstanden til vanntilførselsslangen jevnlig, og skift den ut ved behov.

MERK

- Stram ikke vanntilførselsslangen for hardt eller bruk mekaniske enheter for å stramme den på inntaksventilene.

- Ingen videre tilbakestrømningsvern nødvendig for tilkobling til vannforsyning.

Kontrollere gummipakningen

To gummipakninger ❶ er lagt ved vanntilførselsslengene. De brukes for å forhindre vannlekkasjer. Tilkoblingene til kranene er tilstrekkelig tette.

- Ikke bruk mekaniske verktøy som rørtenger for å stramme vanntilførselsslengene. Sørg for at den buede enden av tilførselsslengen er koblet til apparatet.

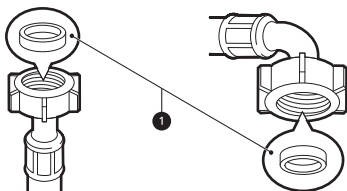

Koble slangen til vannkranen

Koble til en slange av skrutypen til en kran med gjenger

Skru tilførselsslangekontakten på vanntilførselskranen. Håndstram bare med en myk klut. Ikke stram tilførselsslengen med noen slags mekaniske enheter.

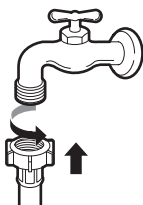

MERK

- Etter at vanninntaksslengen er koblet til vannkranen, skru på vannet for å skylle ut eventuelle fremmedlegemer (skitt, sand, sagmugg, osv.) i vannrørene. La vannet tømmes ned i en bøtte, og kontroller vanntemperaturen.

Koble slangen til maskinen

Skru vanntilførselsslengen til vanninntaksventilen på baksiden av apparatet.

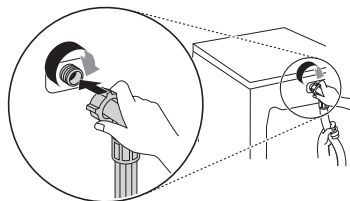

- Ikke koble slangen til varmtvannsforsyningen for modeller med bare ett vanninntak. Bare koble til kaldtvannsforsyningen.

MERK

- Etter å ha koblet til – hvis det lekker vann fra slangen – gjentar du de samme trinnene. Bruk den vanligste krantypen for vannforsyningen. Hvis kranen er firkantet eller for stor, må du fjerne føreplaten før du setter kranen inn i adapteren.
- Pass på at det ikke er noen bøyer eller knekk på slangen.

Montere avløpsslangen

Installere avløpsslangen med albuebraketten

Avløpsslangen må ikke plasseres høyere enn **100 cm** over gulvet. Ellers vil vannet kanskje ikke kunne tømmes eller tømningen tar lang tid.

- Riktig sikring av avløpsslangen vil beskytte gulvet mot skader grunnet vannlekkasje.

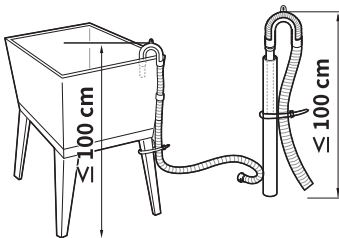
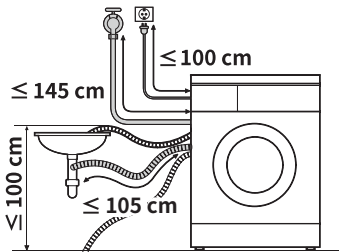

- Dersom avløpsslangen er for lang, ikke tving den tilbake i vaskemaskinen. Dette kan føre til unormalt støy.
- Når avløpsslangen henges på en utslagsvask, sikre den godt med et tau.

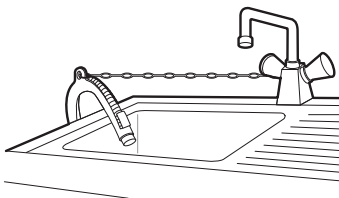

BRUK

Bruk av vaskemaskinen

Bruk av maskinen

Før første gangs vask, velg **Cotton (Bomull)**-vaskeprogrammet og ha i halv mengde vaskemiddel. Start apparatet uten klær i. Dette fjerner eventuelle oljerester og vann i trommelen som han ha blitt igjen under produksjon.

1 Sorter klærne og legg dem inn.

- Sorter klærne etter tekstiltipe, hvor skitne plaggene er, farge og vaskemengde. Åpne døren og legg vasken inn i apparatet.

⚠ FARE

- Sørg for, før døren lukkes, at alle klær og gjenstander er inne i trommelen og ikke henger på gummiforseglingen på døren, der de vil komme i klem når døren er lukket. Dersom ikke dette gjøres, vil det forårsake skade på dørforseglingen og klærne.

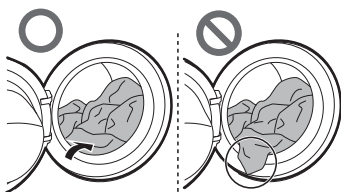

- Fjern alle plagg eller gjenstander fra den fleksible pakningen på

dørforseglingen, for å forhindre skade på klær og pakningen.

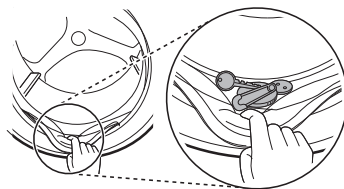

2 Fyll i rengjøringsprodukter eller vaskemiddel og tøymykner.

- Legg riktig mengde vaskemiddel i vaskemiddeldispenseren. Hvis ønskelig, tilsett blekemiddel eller tøymykner i de aktuelle rommene i dispenseren.

3 Skru på maskinen.

- Trykk på **Strøm**-knappen for å skru på maskinen.

4 Velg ønsket vaskeprogram.

- Trykk på syklusknappen flere ganger eller vri syklusbryteren til den ønskede syklusen er valgt.
- Velg vasketemperatur og sentrifugehastighet. Se på lappen med vaskeanvisning på klærne dine.

5 Start program.

- Trykk på **Start/Pause**-knappen for å starte programmet. Apparatet vil bevege seg litt frem og tilbake uten vann for å måle vekten på tøymengden. Hvis **Start/Pause**-knappen ikke blir trykket på innen

en gitt tid, vil apparatet slå seg av og innstillingene blir slettet.

6 Programslutt.

- Når programmet er fullført høres en melodi. Ta straks ut vasken fra maskinen for å redusere krølling. Kontroller rundt dørpakningen når du tar ut en vask, om det kan være småplagg som sitter igjen i gummipakningen.

Sortere tøyet

Sorter vaskemengden for å få best mulig resultat av vasken, og gjør klar klærne i henhold til symboler på vaskeanvisningene.

Sortering av klær

- For å få best mulig vaskeresultat, sorter klærne dine etter vaskeanvisningene alt etter type stoff og vasketemperatur. Juster sentrifugeringshastigheten og -intensiteten etter stofftypen.
- Smussnivå (Kraftig, Normal, Lett): Sorter klærne etter smussnivå. Hvis mulig, ikke vask kraftig og lett tilsmussede klær sammen.
- Farger (hvite, lyse, mørke): Vask mørke eller fargede klær separat fra hvite og lyse farger. Det å vaske farget tøy sammen med lyst kan føre til fargesmitting eller misfarging på de lyse klærne.
- Lo (Loprodusenter, oppsamlere): Vask lo-produsenter og lo-oppsamlere hver for seg. Lo-produsenter kan føre til nupper og lo på lo-samlere.

Sjekke vaskeanvisningen på klærne

Symbolene gir informasjon om tekstilene på plagget og hvordan det skal vaskes.

Symboler på vaskeanvisningene

Symbol	Vask / Type stoff
	<ul style="list-style-type: none"> • Normal vask • Bomull, blandet tekstil
	<ul style="list-style-type: none"> • Easy Care (syntetisk) • Syntetisk, blandet tekstil
	<ul style="list-style-type: none"> • Spesiell/finvask • Finvask
	<ul style="list-style-type: none"> • Kun håndvask • Ull, silke
	<ul style="list-style-type: none"> • Ikke vask

MERK

- Strekene under symbolet gir deg informasjon om typen stoff og hvor mye mekanisk bearbeiding det tåler.

Sjekk klærne før vask

- Kombiner store og små plagg i en vask. Legg inn store ting først.
- Store tekstiler må ikke være større enn halvparten av den totale klesvasken. Ikke vask ett plagg av gangen. Dette kan føre til ubalansert belastning. Legg til ett eller to lignende plagg.
- Sjekk alle lommer for å se til at de er tomme. Gjenstander som spikre, hårspenner, fyrstikker, penner, mynter

og nøkler kan skade både maskinen og plaggene dine.

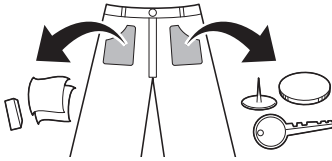

- Vask tøy som krever finvask (strømper og spilebh-er) i en vaskepose.
- Lukk glidelåser, hekter og strikker for å sikre at disse ikke setter seg fast i andre klær.
- Forhåndsbehandle skitt og flekker ved å børste en liten mengde vaskemiddel oppløst i vann på flekker for å hjelpe med å løfte av skitt.

Påfylling av rengjøringsprodukter

Mengde vaskemiddel

- Vaskemiddel må brukes i henhold til instruksjonene fra produsenten av vaskemiddelet, og velges i henhold til type, farge, hvor skittent tøyet er og vasketemperaturen. Bruk bare vaskemidler som er egnet for vaskemaskiner av trommeltypen (frontmating).
- Hvis meldingen for mye såpe oppstår, reduser såpemengden.
- Hvis det brukes for mye vaskemiddel, kan melding om for mye såpe oppstå og dette vil resultere i dårlig vasking eller kan forårsake for stor belastning på motoren.
- Hvis du ønsker å bruke flytende vaskemiddel, følg anvisningene som er gitt av vaskemiddelprodusenten.

- Du kan helle flytende vaskemiddel direkte inn i hovedskuffen for såpe hvis du starter programmet straks.
- Ikke bruk flytende vaskemiddel hvis du bruker **Delay End (Forsinkelse)**-funksjonen eller hvis du har valgt **Pre Wash (Forvask)**-alternativet, ettersom væsken umiddelbart vil renne ut og kan størkne i skuffen eller trommelen.
- Vaskemiddelmengden kan måtte justeres ved forskjellig vanntemperatur, hardheten på vannet, størrelsen på vasken og hvor skitten den er. Unngå overdosering av vaskemidlet for best resultat. Unnlattelse av å gjøre dette vil føre til for mye såpeskum.
- Se på vaskeanvisningene på klærne før vaskemiddelet tilføres og vanntemperaturen velges.
- Bruk bare vaskemiddel egnet til de forskjellige tekstiltypene:
 - Flytende vaskemiddel er ofte beregnet for delikate tekstiler, f.eks. farget tøy, ull, ømfintlige eller mørke klær.
 - Pulvervaskemiddelet er egnet for alle typer tøy.
 - For best vaskeresultat på hvite og lyse klær, bruk pulvervaskemiddel med blekemiddel.
 - Vaskemiddelet spyles fra skuffen ved begynnelsen av vaskeprogrammet.

MERK

- Ikke la såpepulveret bli hardt. Hvis du gjør det, kan det føre til blokkeringer, dårlig skylleresultat eller lukt.
- Full mengde: I henhold til produsentens anbefaling.
- Liten vask: 1/2 av normal mengde.
- Minimumsmengde: 1/3 av full mengde.

Bruke beholderen

For å tilsette vaskemiddeldosering i beholderen:

- 1 Åpne beholderskuffen.
- 2 Tilsett vaskemiddel og tøymykner i de riktige rommene.

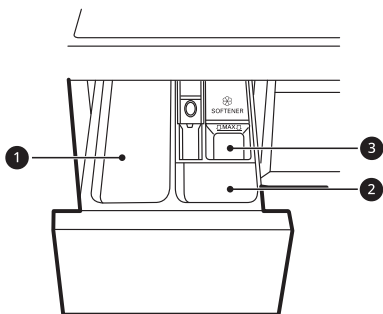

- 1 Rom til vaskemiddel for hovedvask
- 2 Rom til vaskemiddel for forvask
- 3 Rom til flytende tøymykner

- 3 Lukk vaskemiddelbeholderskuffen varsomt før programmet startes.
 - Å smelle igjen skuffen kan føre til at vaskemiddelet strømmer over i et annet rom eller dispenserer i trommelen tidligere enn programmert.
 - Vær forsiktig så ikke hånden klemmes i skuffen når den lukkes.
 - Det er normalt at en liten mengde vann blir liggende i beholderrommene på slutten av programmet.

Rom til tøymykner

Dette rommet inneholder flytende tøymykner, som automatisk blir dispensert under den siste skyllesyklusen. Tøymykner både i pulverform og flytende form kan brukes.

- Hell tøymykner til maksimal fyllingslinje. Dersom det fylles tøymykner over den maksimale fyllingslinjen, kan det bli tilført for tidlig i vaskeprogrammet og føre til flekker på klærne.

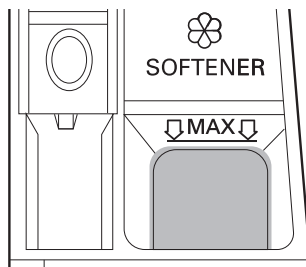

MERK

- Hell ikke tøymykner direkte på klærne i vasketrommelen. Dette vil føre til mørke flekker på klærne som vil være vanskelige å fjerne.
- Ikke la tøymykneren ligge i vaskemiddelskuffen i mer enn 1 dag. Tøymykner kan størkne. Tøymykneren kan bli værende igjen i dispensereren hvis den er for tykk. Tøymykneren skal fortynnes hvis konsistensen er for tykk, slik at den flyter lett.
- Ikke åpne skuffen mens maskinen får tilført vann under klesvasken.
- Løsemidler (benzen, osv.) må aldri brukes.

Dosering av vaskemiddel-tabletter

Vaskemiddel-tabletter kan også brukes ved klesvask.

- 1 Åpne døren og legg vaskemiddel-tablettene inn i trommelen, før klærne legges inn.

-
- 2** Legg klærne inn i trommelen og lukk døren.

MERK

- Ikke legg tablettene i beholderen.
-

Tilsetning av vannavherder

En vannavherder, som avkalkningsmiddel, kan brukes for å begrense bruken av vaskemiddel i områder med veldig hardt vann.

- Doser først vaskemiddel, så vannavherder. Doser etter mengden spesifisert på pakningen.

Kontrollpanel

Selve kontrollpanelet kan variere fra modell til modell.

Betjeningspanelets funksjoner

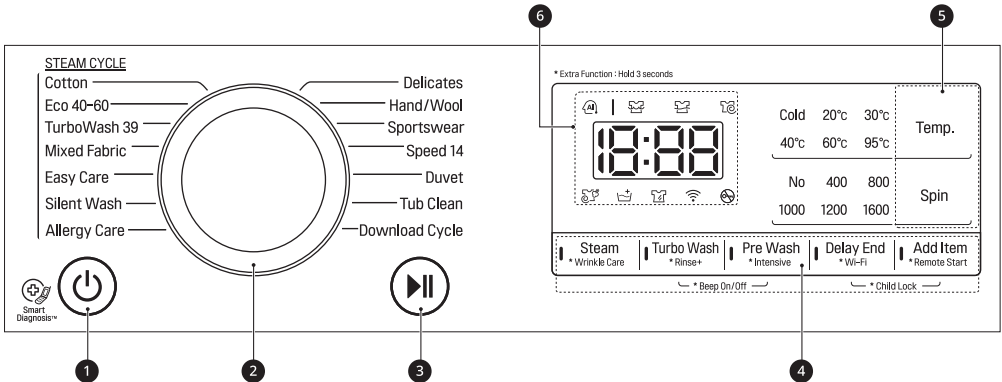





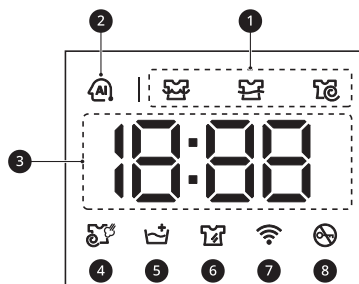

	Beskrivelse
1	<p>Strøm På/av-knappen</p> <ul style="list-style-type: none"> Trykk på denne knappen for å skru på vaskemaskinen.
2	<p>Programbryter</p> <ul style="list-style-type: none"> Programmene er tilgjengelige i henhold til typen klær. Lampen vil tennes for å angi valgt program.
3	<p>Start/Pause Knapp</p> <ul style="list-style-type: none"> Denne knappen brukes for å starte vaskeprogrammet eller sette det på pause. Trykk på denne knappen hvis det er behov for et midlertidig stopp i vaskeprogrammet.

	Beskrivelse
4	<p>Ekstra valg og funksjoner</p> <ul style="list-style-type: none"> • For å bruke de ekstra funksjonene, trykk og hold inne knappen i 3 sekunder. Tilhørende symbol lyser i displayet. • Dette gjør det mulig for deg å velge tilleggsprogrammer, og vil lyse når det er valgt. <p>Remote Start (Fjernstart)</p> <p>Med LG ThinQ-appen kan du bruke en smarttelefon til å fjernstyre apparatet ditt.</p> <ul style="list-style-type: none"> • For å bruke denne funksjonen, se SMARTFUNKSJONER. <p>Wi-Fi</p> <p>Trykk og hold inne Delay End (Forsinkelse)-knappen i 3 sekunder for å starte tilkoblingen av apparatet til LG ThinQ-applikasjonen.</p>
5	<p>Knapper for å tilpasse et vaskeprogram</p> <p>Bruk disse knappene for å justere vanntemperaturen eller innstillingene for sentrifugeringshastigheten for det valgte programmet.</p> <ul style="list-style-type: none"> • De gjeldende innstillingene vises på displayet . • Trykk på knappen for det alternativet for å velge andre innstillinger.
6	<p>Display</p> <ul style="list-style-type: none"> • Displayet viser innstillinger, beregnet tid som gjenstår, valg og statusmeldinger. Når maskinen er skrudd på, vil standardinnstillingene lyse på skjermen. • Mens vekten av lasten automatisk registreres, blinker displayet på kontrollpanelet.

Display for tid og status



	Beskrivelse
1	<p>Programstatusindikatorer</p> <ul style="list-style-type: none"> Når et vaskeprogram kjører, vil LED-lampen for det aktive trinnet blinke, og LED-ene for de resterende trinnene vil forbli stødige. Når et trinn er fullført, slås LED-lampen av. Hvis et program er satt på pause, vil LED-lampen for det aktive trinnet slutte å blinke.
2	<p>AI DD</p> <ul style="list-style-type: none"> AI DD  sørger for passende trommelrotasjoner etter at lastregistreringen er fullført.  aktiveres når programmene Cotton (Bomull), Mixed Fabric (Blandet tekstiler), og Easy Care (Syntetisk) velges og brukes.
3	<p>Anslått gjenværende tid</p> <ul style="list-style-type: none"> Når et vaskeprogram er valgt, vil standard varighet for programmet vises i displayet. Denne varigheten endres når et alternativ velges. Hvis displayet viser ---, vil varigheten vises etter at lastregistreringen har oppdaget størrelsen på lasten. Dette er normalt. Den viste tiden er bare et anslag. Denne tiden er basert på normale driftsforhold. Flere eksterne faktorer (lastvekt, romtemperatur, temperatur på innkommende vann osv.) kan påvirke den faktiske tiden.
4	 lyser når programmet bruker damp.
5	 lyser når Rinse+ (Skylling+) -alternativet er aktivert.
6	 lyser når Intensive (Intensiv) -alternativet er aktivert.
7	 lyser når apparatet er tilkoblet et Wi-Fi-hjemmenettverk.
8	 lyser når programmet starter og døren er låst.

Programtabell

Vaskeprogram

Cotton (Bomull)		40 °C (Kald til 95 °C)	Maksimal last: Rating
Beskrivelse	<p>Vasker vanlig tilsmussede klær ved å kombinere ulike trommelbevegelser.</p> <ul style="list-style-type: none"> Å trykke på Start/Pause-knappen uten å velge et program vil føre til at Cotton (Bomull)-programmet begynner umiddelbart, ved bruk av standardinnstillingene. 		
Eco 40-60		40 °C (40 °C til 60 °C)	Maksimal last: Rating
Beskrivelse	For vask av moderat skitne plagg merket ved 40 °C eller 60 °C.		
TurboWash 39		40 °C (Kald til 60 °C)	Maksimal last: 5 kg
Beskrivelse	<p>Med 4 vannstråler som er i bruk under vask og skylling, kan denne vaskemaskinen vaske en halv last med lett tilsmussede klær på omtrent 39 minutter.</p>		
Mixed Fabric (Blandet tekstiler)		40 °C (Kald til 60 °C)	Maksimal last: 4 kg
Beskrivelse	<p>Vasker blandede tekstiler samtidig.</p> <ul style="list-style-type: none"> Forskjellige tekstiltyper med unntak av spesielle plagg (silke/delikate, sportstøy, mørke klær, ull, dyner/gardiner). 		
Easy Care (Syntetisk)		40 °C (Kald til 60 °C)	Maksimal last: 4 kg
Beskrivelse	<p>Vasker klær som ikke trenger å strykes etter vask.</p> <ul style="list-style-type: none"> Brukes på plagg av polyamid, akryl og polyester. 		
Silent Wash (Stille vask)		40 °C (Kald til 60 °C)	Maksimal last: 5 kg
Beskrivelse	<p>Vasker klær med mindre lyd og vibrasjon enn andre vaskeprogrammer.</p> <ul style="list-style-type: none"> Brukes til lett tilsmussede plagg i hvitt bomull (undertøy). 		

Allergy Care (Allergi)		60 °C	Maksimal last: 4 kg
Beskrivelse	Hjelper med å redusere stoffer som forårsaker en allergisk reaksjon. • Brukes på bomull, undertøy, putetrekk, sengetøy, babyklær.		

Delicates (Finvask)		20 °C (Kald til 40 °C)	Maksimal last: 3 kg
Beskrivelse	Vasker undertøy som kan vaskes i vaskemaskin samt tynt tøy og blondertøy.		

Hand/Wool (Håndvast/Ullvask)		30 °C (Kald til 40 °C)	Maksimal last: 2 kg
Beskrivelse	Vasker hånd- og maskinvaskbar finvask som vaskbar ull, undertøy, kjoler osv. • Bruk vaskemiddel for ullvarer som kan maskinvaskes.		

Sportswear (Treningstøy)		40 °C (Kald til 40 °C)	Maksimal last: 3 kg
Beskrivelse	Vasker spesialklesplagg som sports- og ute-klær. • Brukes til vannavvisende stofflaminat brukt på klær.		

Speed 14 (Hurtigvask 14min)		20 °C (20 °C til 40 °C)	Maksimal last: 2 kg
Beskrivelse	Vasker mindre tøymengder med lett tilsmussede klær i cirka 14 minutter.		

Duвет (Dyne)		Kald (Kald til 40 °C)	Maksimal last er 2,5 kg (1 dundyne)
Beskrivelse	For store ting som sengetepper, puter sofatrekk osv.		

Tub Clean (Rengjøring av trommelen)		-	-
Beskrivelse	Denne funksjonen hjelper til med å rengjøre innsiden av apparatets trommel.		

Download Cycle (Last ned program)	-	-
Beskrivelse	Med dette programmet kan du laste ned nye og spesielle vaskeprogram til apparatet ditt ved hjelp av en smarttelefon. Standardprogrammet er Rinse+Spin (Skylling+Sentrifugering) .	

MERK

- Testresultatet er avhengig av vanntrykket, vannets hardhetsgrad, vannets inngangstemperatur, romtemperaturen, type og mengde tøy, bruk av vaskemiddel avhengig av smusshetsgraden, svingninger i strømtilførselen og valgte tilleggsbehandlinger.
- Velg passende vanntemperatur for valgt vaskeprogram. Følg alltid plaggenes vaskeanvisninger når du skal vaske for å unngå skade på klærne.
- Velg vasketemperatur og sentrifugehastigheten for det ønskede programmet.
- Den faktiske vanntemperaturen kan avvike fra den oppgitte programtemperaturen.
- Nøytralt vaskemiddel anbefales.

Ekstra valg

*1: Dette valget er automatisk inkludert i programmet og kan ikke oppeves.

MERK

- Alternativene **Rinse+ (Skylling+)**, **Delay End (Forsinkelse)** og **Add Item (Legg til)** kan velges for hvert vaskeprogram i tabellen nedenfor.

Program	Steam (Damp)	Wrinkle Care (Rynkepleie)	Turbo Wash	Pre Wash (Forvask)	Intensive (Intensiv)
Cotton (Bomull)	●	●	●	●	●
Eco 40-60	●	●	●	●	
TurboWash 39	●	●	●*1	●	

Program	Steam (Damp)	Wrinkle Care (Rynkepleie)	Turbo Wash	Pre Wash (Forvask)	Intensive (Intensiv)
Mixed Fabric (Blandet tekstiler)	●	●	●	●	●
Easy Care (Syntetisk)	●	●	●	●	●
Silent Wash (Stille vask)	●	●	●		●
Allergy Care (Allergi)	●*1				●
Delicates (Finvask)			●		●
Hand/Wool (Håndvask/Ullvask)					●
Sportswear (Treningstøy)			●		●
Speed 14 (Hurtigvask 14min)			●*1		
Duvet (Dyne)			●		●

Maks. sentrifugehastighet

Program	Maks. sentrifugehastighet
Cotton (Bomull)	1600 opm
Eco 40-60	1600 opm
TurboWash 39	1600 opm
Mixed Fabric (Blandet tekstiler)	1600 opm
Easy Care (Syntetisk)	1600 opm
Silent Wash (Stille vask)	1000 opm
Allergy Care (Allergi)	1600 opm
Delicates (Finvask)	800 opm
Hand/Wool (Håndvask/Ullvask)	800 opm
Sportswear (Treningstøy)	800 opm
Speed 14 (Hurtigvask 14min)	1600 opm
Duвет (Dyne)	1000 opm

Forbruksdata for standardprogram

FV96JNS2QE

Program	Temp. (°C)	Tøymengde (kg)	Varighet (t:mm)	Vann (l)	Strøm (kWt)	Restfuktighet (%)
Eco 40-60 + Intensive	60	10,5	4:40	53	0,630	44
	60	5,25	2:25	39	0,520	44
(Intensiv)	40	5,25	2:20	39	0,450	44

FV96VNS2QE

Program	Temp. (°C)	Tøymen gde (kg)	Varighet (t:mm)	Vann (l)	Strøm (kWt)	Restfukt ighet (%)
Eco 40-60 + Intensive	60	9	4:27	47	0,550	44
	60	4,5	2:25	37	0,450	44
(Intensiv)	40	4,5	2:20	37	0,370	44

Ekstra valg og funksjoner

Du kan bruke ekstra valg og funksjoner for å tilpasse programmene.

Tilpasse et vaskeprogram

Hvert program har standardinnstillinger som velges automatisk. Du kan også tilpasse disse innstillingene ved å bruke disse knappene.

Temp.

Denne knappen velger vasketemperatur for det valgte programmet.

- Trykk på **Temp.**-knappen til valgt innstilling lyser.
- Velg vanntemperaturen som egner seg for typen klær du vasker. Følg vaskeanvisningene på plaggene for best resultater.

Spin (Sentrifugering)

Nivået på sentrifugeringsintensiteten kan velges ved å trykke på flere ganger på denne knappen.

- Trykk på **Spin (Sentrifugering)**-knappen for å velge sentrifugehastigheten.

MERK

- Dersom **No (Nei)** er valgt ved å presse **Spin (Sentrifugering)**-knappen, vil trommelen likevel rotere en kort tid for å tømme raskt.

Rinse+ (Skylling+)

Denne funksjonen anbefales for mennesker med vaskemiddel-allergier.

- Trykk og hold inne **Turbo Wash**-knappen i 3 sekunder for å legge til skylling én gang.

Intensive (Intensiv)

Denne funksjonen brukes til å vaske normalt og sterkt tilsmussede klær.

- Trykk og hold inne **Pre Wash (Forvask)**-knappen i 3 sekunder.

Følg de neste trinnene for å tilpasse et vaskeprogram:

- 1 Gjør klar klærne og legg dem i trommelen.
- 2 Trykk på **Strøm**-knappen.
- 3 Legg i vaskemiddel.
- 4 Velg et vaskeprogram
- 5 Tilpasse vaskeprogrammet (**Temp.**, **Spin (Sentrifugering)**, **Rinse+ (Skylling+)** og **Intensive (Intensiv)**) etter behov.
- 6 Trykk på **Start/Pause**-knappen.

Bruk av kun sentrifugeringsfunksjon

- 1 Gjør klar klærne og legg dem i trommelen.
- 2 Trykk på **Strøm**-knappen.
 - Ikke velg et vaskeprogram, og ikke legg i vaskemiddel.
- 3 Trykk på **Spin (Sentrifugering)**-knappen.
- 4 Trykk på **Start/Pause**-knappen.

MERK

- Hvis du velger vaskeprogrammet, vil du ikke kunne velge bare en sentrifugering. Hvis dette skjer, kan du trykke på **Strøm**-knappen to ganger for å slå maskinen av og på.
-

Bruk av spesialvalg

Du kan tilpasse programmene ved å bruke følgende spesialvalg:

Steam (Damp)

Å legge til dette valget gir bedre rengjøringsresultater.

Wrinkle Care (Rynkepleie)

Ved å legge til dette alternativet reduseres rynker med damping etter sentrifugeringen.

MERK

- Hvis du velger dette alternativet, vil klærne ristes med få minutters mellomrom i opptil 30 minutter etter at det valgte programmet er fullført. Mens dette alternativet kjører, vises **End** på displayet.
-

Turbo Wash

Å legge til dette alternativet reduserer programtiden, men de samme vaskeresultatene vil bli gitt.

Følg de neste trinnene for å bruke et spesialvalg:

- 1 Trykk på **Strøm**-knappen.
- 2 Velg et vaskeprogram

- 3 Endre vaskeprogrammet (**Temp.** eller **Spin (Sentrifugering)**) etter behov.

- 4 For å bruke spesialvalg,
Valg 1: Trykk på **Steam (Damp)** eller **Turbo Wash**-knappen.
Valg 2: Trykk og hold inne **Steam (Damp)**-knappen i 3 sekunder for å velge **Wrinkle Care (Rynkepleie)**.

- 5 Trykk på **Start/Pause**-knappen.

Bruke grunnleggende alternativer

Du kan tilpasse programmene ved å bruke følgende grunnleggende alternativer:

Pre Wash (Forvask)

Dette alternativet anbefales ved vask av kraftig en tilsmusset klesmengde.

- 1 Trykk på **Strøm**-knappen.
- 2 Velg et vaskeprogram
- 3 Trykk på **Pre Wash (Forvask)**-knappen etter behov.
- 4 Trykk på **Start/Pause**-knappen.

Add Item (Legg til)

Du kan bruke dette alternativet for å legge inn eller ta ut klær etter at vaskeprogrammet har startet.

- 1 Trykk på **Strøm**-knappen.
- 2 Velg et vaskeprogram

3 Trykk på **Start/Pause**-knappen.

4 Trykk på **Add Item (Legg til)**-knappen etter behov.

5 Åpne døren etter at den har låst opp og legg til eller fjern nødvendige klær.

6 Lukk døren og trykk på **Start/Pause**-knappen.

MERK

- Av sikkerhetsgrunner forblir døren låst når vannivået er for høyt eller temperaturen er høy. Det er ikke mulig å legge til klær på dette tidspunktet.

Delay End (Forsinkelse)

Du kan angi en tidsforsinkelse slik at maskinen starter automatisk og fullfører etter et angitt tidsintervall.

1 Trykk på **Strøm**-knappen.

2 Velg et vaskeprogram

3 Trykk på **Delay End (Forsinkelse)**-knappen etter behov.

4 Trykk på **Start/Pause**-knappen.

MERK

- Forsinkelsestiden er tiden som gjenstår til programmet er ferdig, ikke starten av det. Den faktiske driftstiden kan variere med vanntemperatur, klær og andre faktorer.
- For å avslutte innstillingen, trykk på **Strøm**-knappen.

- Unngå å bruke flytende vaskemiddel til dette alternativet.

Innstillinger

Child Lock (Barnelås)

Bruk dette alternativet for å låse knappene på betjeningspanelet. Denne funksjonen kan forhindre at barn endrer programmer eller bruker apparatet.

MERK

- Når denne funksjonen er aktivert, låses alle knappene unntatt **Strøm**-knappen.
- Når kontrollene er låst, vises \square L og gjenstående tid om hverandre på displayet under vasking så lenge denne funksjonen er aktivert.
- Å skru av strømmen vil ikke tilbakestille barnesikringen. Du må deaktivere dette alternativet før du får tilgang til noen andre funksjoner.

Låse betjeningspanelet

1 Slå på maskinen.

2 Trykk og hold inne **Delay End (Forsinkelse)**- og **Add Item (Legg til)**-knappen samtidig i 3 sekunder for å aktivere denne funksjonen.

- Du hører en pipelyd og \square L dukker opp i displayet.

Låse opp betjeningspanelet

1 Slå på maskinen.

2 Trykk og hold inne **Delay End (Forsinkelse)**- og **Add Item (Legg**

til)-knappen samtidig i 3 sekunder for å deaktivere denne funksjonen.

Beep On/Off (Pip på/av)

Dette apparatet spiller en melodi når det starter og stopper.

- Trykk og hold inne **Turbo Wash-** og **Pre Wash (Forvask)**-knappen samtidig i 3 sekunder for å aktivere/deaktivere denne funksjonen.

SMARTFUNKSJONER

LG ThinQ-appen

Med **LG ThinQ**-appen kan du kommunisere med apparatet via en smarttelefon.

LG ThinQs appfunksjoner

Kommunisere med enheten fra en smarttelefon ved bruk av de praktiske smartfunksjonene.

Remote Start (Fjernstart)

Det gjør at du kan kontrollere apparatet ved fjernstyring fra **LG ThinQ**-applikasjonen.

Download Cycle (Last ned program)

Du kan last ned nye og spesielle programmer som ikke er inkludert i standardprogrammene på apparatet.

En rekke spesialprogrammer som er spesifikke for apparatet, kan lastes ned til enhetene som er registrerte.

Når programnedlastingen er ferdig i apparatet, beholder apparatet det nedlastede programmet inntil et nytt program er lastet ned.

MERK

- Apparatet kan kun lagre ett program om gangen.

Kar-rens-instruktør

Funksjonen viser hvor mange programmer som gjenstår før det er tid for å kjøre **Tube Clean (Rengjøring av trommelen)**-funksjonen.

Energiovervåking

Denne funksjonen kontrollerer strømforbruket for de siste syklusene

som er brukt, og det månedlige gjennomsnittet.

Smart Diagnosis

Denne funksjonen gir nyttig informasjon for å diagnostisere og løse problemer med maskinen, basert på bruksmønsteret.

Innstillinger

Lar deg stille inn forskjellige valg på apparatet og i appen.

Push-varsel

Når syklusen er ferdig, eller apparatet har problemer, har du mulighet til å motta push-varslere på en smarttelefon. Varslene sendes selv om **LG ThinQ**-appen er av.

MERK

- Hvis du endrer din trådløse ruter, internett-leverandør eller passord, slett det registrerte maskinen fra **LG ThinQ**-applikasjonen og registrer den på nytt.
- Appen er gjenstand for endringer i forbindelse med videreutvikling uten videre varsel.
- Funksjoner kan variere etter modell.

Før du bruker LG ThinQ-appen

- 1 Sjekk avstanden mellom enheten og den trådløse ruter (trådløst nettverk).
 - Hvis avstanden mellom enheten og den trådløse ruter er for stor, vil signalstyrken bli svekket. Ruter vil da bruke lengre tid på

registrering av enheten, og installasjonen kan mislykkes.

2 Slå av **mobildata** eller **cellulærdata** på smarttelefonen din.

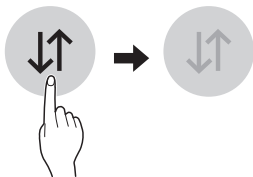

3 Koble smarttelefonen din til den trådløse ruteren.

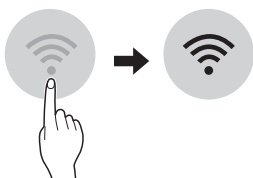

MERK

- For verifisering av det trådløse nettverket, sjekk at -symbolet på betjeningspanelet lyser.
- Enheten støtter kun 2,4 GHz trådløse nettverk. For å sjekke nettverksfrekvensen, kontakt internettleverandøren din eller slå opp i håndboken for den trådløse ruterens.
- **LG ThinQ** er ikke ansvarlig for eventuelle problemer med nettverkstilkoblingen eller feil eller svikt forårsaket av nettverkstilkoblingen.
- Hvis maskinen har problemer med å koble til WiFi-nettverket, kan dette skyldes at den står for langt unna ruterens. Kjøp en WiFi-forsterker (signalforsterker) for å forbedre WiFi-signalets styrke.

- WiFi-tilkoblingen kan kanskje ikke koble til, eller kan bli avbrutt på grunn av hjemmenettverkets miljø.
- Problemer med nettverksforbindelsen kan skyldes feil fra internettleverandørens side.
- De trådløse omgivelsene kan påvirke hastigheten til den trådløse nettverkstjenesten.
- Enheten kan ikke registreres på grunn av problemer med den trådløse overføringen. Koble fra strømmen på enheten, vent noen minutter og prøv igjen.
- Brannmuren på den trådløse ruterens er aktivert, deaktivert brannmuren eller legg til et unntak.
- Trådløst nettverksnavn (SSID) bør være en kombinasjon av kun bokstaver og tall. (Ikke bruk spesialtegn)
- Smarttelefonens brukergrensesnitt (UI) kan variere avhengig av mobilens operativsystem (OS) og produsenten.
- Hvis sikkerhetsprotokollen for ruterens er satt til **WEP**, er det mulig at nettverket ikke startes opp. Prøv andre sikkerhetsprotokoller (**WPA2** anbefales), deretter registrerer du produktet på nytt.

Installering av LG ThinQ-appen

Søk på **LG ThinQ**-appen i Google Play Store eller Apple App Store på en smarttelefon. Følg instruksene for å laste ned og installere programmet.

Fjernstyrt bruk av maskinen

Remote Start (Fjernstart)

Bruk en smarttelefon til å fjernstyre enheten. Du kan også overvåke programmet, slik at du vet hvor lenge det er til syklusen er ferdig.

Hvordan bruke denne funksjonen

- 1 Legg klærne inn i trommelen.
 - Hvis ønskelig, kan du også fylle i blekemiddel eller tøyemykner i den rette beholderen for dette.
- 2 Trykk på **Strøm**-knappen.
- 3 Trykk og hold inne **Remote Start (Fjernstart)**-knappen i 3 sekunder for å aktivere fjernstyrtfunksjonen.
- 4 Starte en syklus fra **LG ThinQ**-applikasjonen på smarttelefonen din.

MERK

- Når funksjonen er aktivert, kan du starte en syklus fra **LG ThinQ**-smarttelefonappen. Hvis syklusen ikke har startet, vil maskinen vente med å starte syklusen frem til den slås av fjernstyrt via applikasjonen eller funksjonen deaktiveres.
- Hvis døren er åpen, kan du ikke starte syklusen fjernstyrt.

Standby-modus

Standby-modus /	0,5 W
Nettverkets standby-strømforbruk /	2,0 W
Tiden etter at styringssystemet for strømforbruk, eller en lignende funksjon, slår utstyret automatisk over på standby-modus og/eller slår det av og/eller den tilstanden som skaper nettverksstandby	20 minutter



Melding med informasjon om programvare med åpen kildekode

Besøk <http://opensource.lge.com> for å motta kildekoden under GPL, LGPL, MPL og andre åpne kildelisenser som dette produktet inneholder. I tillegg til kildekoden er alle lisensvilkår, garantifraskrivelser og merknader om opphavsrett tilgjengelige for nedlasting. LG Electronics vil også gi deg åpen kildekode på CD-ROM mot å få dekket distribusjonskostnadene (som utgifter til medier, frakt og ekspedisjon). Send en forespørsel til opensource@lge.com. Dette tilbudet gjelder i tre år etter vår siste levering av dette produktet. Dette tilbudet er gyldig for alle som mottar denne informasjonen.

Deaktiver denne funksjonen manuelt

Når denne funksjonen er aktivert, kan du trykke og holde inne **Remote Start (Fjernstart)**-knappen i 3 sekunder.

Smart Diagnosis

Denne funksjonen er bare tilgjengelig på modeller med - eller -logoen.

Bruk denne funksjonen til å diagnostisere og løse problemer med apparatet ditt.

MERK

- For grunner som ikke kan tilskrives forsømmelse fra LGE, kan det hende at tjenesten ikke fungerer på grunn av eksterne faktorer som for eksempel, men ikke begrenset til, utilgjengelig Wi-Fi, Wi-Fi-frakobling, lokale retningslinjer for appbutikker eller apputilgjengelighet.
- Funksjonen kan endres uten forvarsel, og den kan ha et annet format avhengig av hvor du befinner deg.

Bruk av LG ThinQ til å diagnostisere problemer



Hvis du opplever problemer med apparatet som er utstyrt med Wi-Fi, kan det overføre feilsøkningsdata til en smarttelefon ved hjelp av **LG ThinQ**-appen.

- Åpne **LG ThinQ**-appen og velg **Smart Diagnosis**-funksjonen i menyen. Følg instruksjonene i **LG ThinQ**-appen.

Bruk av hørbar diagnose til å diagnostisere problemer

Følg instruksjonene nedenfor for å bruke metoden for hørbar diagnose.

- Åpne **LG ThinQ**-appen og velg **Smart Diagnosis**-funksjonen i menyen. Følg instruksjonene for hørbar diagnose i **LG ThinQ**-appen.

- 1 Trykk på **Strøm**-knappen for å skru på maskinen.
 - Ikke trykk på noen andre knapper.
- 2 Plasser telefonrøret på smarttelefonen nært logoene  eller .

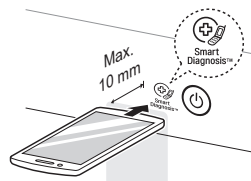

- 3 Trykk og hold inne **Temp.**-knappen i 3 sekunder eller lengre mens du holder telefonrøret på smarttelefonen mot logoen frem til dataoverføringen er fullført.
 - Hold smarttelefonen på plass til dataoverføringen er fullført. Gjenværende tid for dataoverføringen vises.
- 4 Etter at dataoverføringen er ferdig, vises diagnosen i appen.

MERK

- For best mulig resultat bør du ikke flytte smarttelefonen mens tonene sendes.
-

VEDLIKEHOLD

⚠ ADVARSEL

- Ta ut støpselet før rengjøring av maskinen for å unngå faren for elektrisk støt. Overses denne advarselen, kan det føre til alvorlig personskade, brann, elektrisk støt eller død.
- Bruk aldri sterke kjemikalier, slipende rengjøringsmidler eller løsemidler til å rengjøre maskinen. De kan skade overflaten.

Rengjøring etter hvert bruk

Hva som skal rengjøres

Ta alltid ut vasken fra vaskemaskinen så snart programmet er fullført. Hvis du etterlater fuktige plagg i vaskemaskinen, kan det forårsake krølling, farging og lukt.

- Etter at programmet er ferdig, tørk av døren og dørpakningen for å fjerne all fuktighet.
- La døren stå litt åpen for å tørke trommelen innvendig.
- Tørk av overflaten på maskinen med en tørr klut for å fjerne all fuktighet.

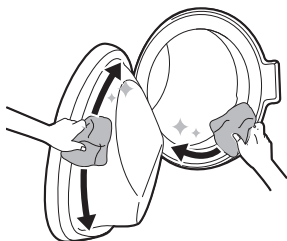

⚠ ADVARSEL

- La døren stå åpen for å la innsiden av maskinen tørke bare dersom barn er under oppsyn i hjemmet.

Rengjøre maskinen utvendig

Riktig stell av maskinen kan få den til å vare lenger.

Utvendig

- Tørk straks av alt søl.
- Tørk med en fuktig klut og deretter med en tørr klut for å sikre at det ikke er noe fuktighet i kabinettets skjøter eller sprekker.
- Ikke trykk på overflaten eller displayet med skarpe gjenstander.

Dør

- Vask av med en fuktig klut på innsiden og utsiden, og tørk den deretter av med en tørr klut.

⚠ ADVARSEL

- Ikke forsøk å ta av paneler eller å ta produktet fra hverandre. Ikke bruk

skarpe gjenstander på kontrollpanelet for å betjene produktet.

Periodisk rengjøre apparatet og utføre et nødsfallutslipp av vann

Rengjøring av trommelen

Dette er en spesialfunksjon som bidrar til å vaske apparatets innside ved å bløtlegge, vaske, rense og sentrifugere.

Kjør denne funksjonen **én gang i måneden** (eller oftere hvis det trengs) for å fjerne rester av vaskemiddel, tøymykner og andre reststoffer.

- Hvis det er vond lukt eller mugg i apparatet kjøres denne funksjonen **én gang hver 3. uke**, i tillegg til de regelmessig anmodede intervallene.

MERK

- ECL-meldingen vises for å varsle om anbefalingen om å betjene denne funksjonen.

-
- 1 Fjern alle plagg og gjenstander fra vaskemaskinen og lukk døren.
 - 2 Åpne såpeskuffen og fyll på avkalkings-pulver i rommet for hovedvask.
 - Tabletter kan legges rett i trommelen som et alternativ til pulver.
 - 3 Lukk vaskemiddelskuffen sakte.
 - 4 Slå på maskinen og velg funksjon **Tub Clean (Rengjøring av trommelen)**.
 - 5 Trykk på **Start/Pause**-knappen for å starte.

- 6** La døren stå åpen slik at innsiden av apparatet tørker helt.
- Hvis ikke innsiden av apparatet tørker helt kan vond lukt eller mugg oppstå.

⚠ ADVARSEL

- La døren stå åpen for å la innsiden av maskinen tørke bare dersom barn er under oppsyn i hjemmet.

Rengjøre filteret i vanninntaket

Filteret i vanninntaket samler opp kalk og eventuelle sedimenter som kan finnes i vannet som tilføres apparatet. Er vannet veldig hardt eller inneholder kalkrester kan filteret i vanninntaket bli tettes jevnlig.

- Steng vanntilførselskranene hvis apparatet skal forlates i en lengre periode (f.eks. ferie), spesielt hvis det ikke er noe gulvavløp (sluk) i umiddelbar nærhet.
- Feilmeldingen I_E vises på kontrollpanelet når vannet ikke kommer inn i vaskemiddelskuffen.

- 1** Steng av strømmen og vannkranen og skru deretter løs vanninntaksslangen.

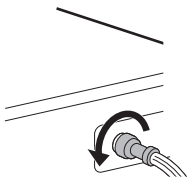

- 2** Fjern vanninntaksfilteret med en liten tang, og rengjør deretter filteret med en middels stiv tannbørste.

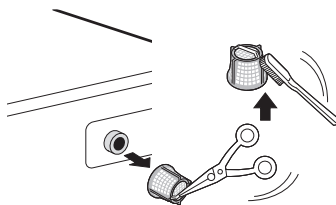

Rengjøre filteret til avløpspumpen og utføre nødsfallutslipp av vann

Avløpsfilteret samler opp tråder og små gjenstander som utilsiktet kan ha blitt etterlatt i klærne. Kontroller jevnlig at filteret er rent for å sikre jevn drift av apparatet.

La vannet avkjøles før du rengjør filteret til avløpspumpen. Åpne døren i nødsfall eller utfør et nødsfallutslipp av vann.

- 1** Ta ut strømkontakten.
- 2** Åpne frontdekselet og trekk ut avløpsrøret.

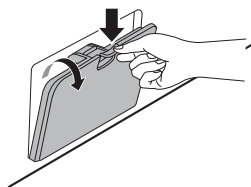

- 3** Fjern avløpspluggen fra avløpsrøret først **1**, og drener så ut vannet. Skru deretter sakte løs filteret til avløpspumpen **2** for å drenere ut gjenværende vann, og gå videre til å

fjerne eventuelt rusk eller gjenstander fra filteret.

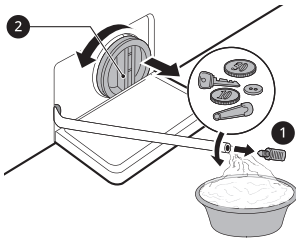

- Trekk deretter skuffen forsiktig ut mens du trykker hardt på frigjøringsknappen.

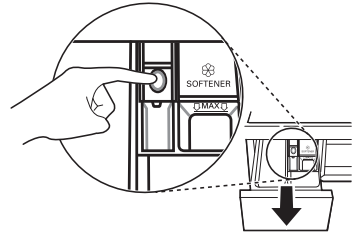

- 4 Sett varsomt inn filteret til avløpspumpen igjen etter å ha rengjort det, og skru varsomt avløpsdekselet på med klokken for å unngå feilgjenging og lekkasje. Sett pluggen tilbake i avløpsrøret og sett røret i holderen.

- 5 Lukk frontdekselet.

⚠ FARE

- Vær forsiktig når du tømmer, vannet kan være varmt.
- Kjør programmet for rengjøring av trommelen én gang i måneden (eller flere ganger hvis det trengs) for å fjerne rester av såpe og andre rester.

Rengjøre vaskemiddelskuffen

Vaskemidler og tøymykner kan samle seg opp i vaskemiddelskuffen. Flytende vaskemidler kan være igjen under dispenserskuffen og ikke dosere helt. Ta ut skuffen og innleggene og kontroller om det er rester etter rengjøringsprodukter der **én eller to ganger hver måned**.

- 1 Ta ut vaskemiddelskuffen ved å dra den ut til den stopper.

- 2 Fjern rester av vaskemiddel og tøymykner.

- Skyll innleggene og skuffen i varmt vann for å fjerne rester av vaskemiddel og tøymykner. Bare bruk vann til å rengjøre såpeskuffen. Tørk innleggene og skuffen med en tørr klut eller håndduk.

- 3 For å rengjøre skuffåpningen, bruk en klut eller en børste som ikke er av metall for å rengjøre fordypningen.

- Fjern alle rester fra øvre og nedre delene av fordypningen.

- 4 Tørk av all fuktighet i fordypningen med en myk klut eller et håndkle.

- 5 Sett sammen komponentene til skuffen og sett den på plass igjen.

FEILSØKING

Ved bruk av maskinen kan det oppstå feilmeldinger eller funksjonssvikt. Følgende tabell inneholder mulige årsaker og tips for å fikse feilene. Det anbefales å lese tabellen grundig for å spare deg for tid, og kostnad som kan påløpe dersom du ringer LG Electronics servicesenter.

Før du tar kontakt med servicesenteret

Maskinen din er utstyrt med et automatisk feilovervåkingssystem for å påvise og diagnostisere problemer tidlig. Hvis maskinen ikke virker som den skal, eller ikke virker i det hele tatt, kontroller følgende tabell før du ringer LG Electronics servicesenter.

Feilmeldinger

Symptomer	Årsak & Løsning
IE INLET ERROR	Vanntilførselen er ikke tilstrekkelig i området. Maskinen får ikke tatt inn vann eller det tas inn sakte. <ul style="list-style-type: none"> • Sjekk en annen kran i huset.
	Vannkranen er ikke helt åpen. Maskinen får ikke tatt inn vann eller det tas inn sakte. <ul style="list-style-type: none"> • Åpne kranen helt.
	Slangen(e) til vanninnløpet er bøyd(e). <ul style="list-style-type: none"> • Rett ut vannslangen eller reinstaller vanninntaksslangen
	Filteret på vanninntaksslangen(e) er tett(e). <ul style="list-style-type: none"> • Kontroller og rengjør filteret til inntaksventilen etter å ha skrudd av kranene og fjernet slangetilkoblingene til vaskemaskinen.

Symptomer	Årsak & Løsning
UE UNBALANCE ERROR	<p>Maskinen har et system som påviser og korrigerer ubalanse.</p> <ul style="list-style-type: none"> • Klærne kan være for våte på slutten av syklusen. Omfordel tøymengden for å få en jevn sentrifugering. Lukk døren og trykk på Start/Pause-knappen. Det kan ta noen øyeblikk før apparatet starter sentrifugeringen. Døren må lukkes før sentrifugeringen kan begynne. <p>For lite tøy i maskinen. Hvis det legges inn tunge ting (f.eks. badematte, badekåpe, osv.) kan systemet stanse sentrifugeringen eller til og med avbryte programmet helt.</p> <ul style="list-style-type: none"> • Legg til 1 eller 2 lignende eller mindre klesplagg for å bidra til å balansere vekten. Lukk døren og trykk på Start/Pause-knappen. Det kan ta noen øyeblikk før apparatet starter å sentrifugere. Døren må lukkes før sentrifugeringen kan begynne.
OE WATER OUTLET ERROR	<p>Avløpsslangen er bøyd eller tett. Vannet i maskinen kan ikke tømmes eller tømmes for sakte.</p> <ul style="list-style-type: none"> • Rengjør og rett ut avløpsslangen. <p>Avløpsfilteret er tett.</p> <ul style="list-style-type: none"> • Sjekk og rengjør avløpsfilteret.
dE dE dE2 dE4 DOOR ERROR	<p>Feil på dørsensoren.</p> <ul style="list-style-type: none"> • Ta kontakt med LG servicesenter. Du finner telefonnummeret til ditt lokale servicesenter på garantikortet.
EE KONTROLLFEIL	<p>Kontrollfeil.</p> <ul style="list-style-type: none"> • Ta ut støpselet og ring etter service.
LE MOTOR LOCKED ERROR	<p>Overbelastning i motor.</p> <ul style="list-style-type: none"> • La maskinen stå i 30 minutter til motoren er avkjølt og prøv deretter å restarte syklusen.
FE OVERFLOW ERROR	<p>Det fylles for mye vann på grunn av mulig svikt i vannventilen.</p> <ul style="list-style-type: none"> • Skru igjen vannkranen. Ta ut strøpstøpselet. Ring etter service.

Symptomer	Årsak & Løsning
PE FEIL PÅ TRYKSENSOR	Svikt på vann nivåsensor. <ul style="list-style-type: none"> • Skru igjen vannkranen. Ta ut strømstøpset. Ring etter service.
U5 VIBRATION SENSOR ERROR	Svikt på vibrasjonssensor. <ul style="list-style-type: none"> • Ring etter service.
FF FROZEN FAILURE	Er tilførsels-/avløpsslangen eller lensepumpen frossen? <ul style="list-style-type: none"> • Fyll varmt vann i trommelen for å tine vannslangen og avløpsspumpen. Dekk vanninntaksslangen med en varm og våt håndduk.
RE WATER LEAKAGE	Vannlekkasjer. <ul style="list-style-type: none"> • Ring etter service.
PF POWER FAILURE	Apparatet er utsatt for nettstrømfeil. <ul style="list-style-type: none"> • Restart syklusen.

Lyder som du kan høre

Symptomer	Årsak & Løsning
Skrangling og dunkelyd	Fremmedlegemer som nøkler, mynter eller sikkerhetsnåler kan befinne seg i trommelen. <ul style="list-style-type: none"> • Stopp maskinen, kontroller trommelen for fremmedlegemer. Hvis lyden vedvarer etter å ha startet på nytt, ring etter service.
Dunkelyd	Tunge klær kan forårsake en dunkelyd. Dette er vanligvis normalt. <ul style="list-style-type: none"> • Hvis lyden fortsetter, er apparatet antakelig ute av balanse. Stopp og omfordel klærne.
	Klærne kan ligge ubalansert. <ul style="list-style-type: none"> • Sett syklusen på pause og omfordel klesvasken etter at døren har åpnet seg.

Symptomer	Årsak & Løsning
Vibrerende lyd	Innpakning ikke fjernet. <ul style="list-style-type: none"> Fjern innpakningen.
	Klærne kan være ujevnt fordelt i trommelen. <ul style="list-style-type: none"> Sett syklusen på pause og omfordel klesvasken etter at døren har åpnet seg.
	Føttene hviler ikke støtt og jevnt på gulvet. <ul style="list-style-type: none"> Se instruksjonen om å Vatre apparatet for å justere vatringsen av apparatet.
	Gulvet er ikke stødig nok. <ul style="list-style-type: none"> Sjekk at gulvet er støtt og ikke gynger. Se avsnittet om Krav til installasjonssted for å velge rett plassering.

Bruk

Symptomer	Årsak & Løsning
Vannlekkasjer.	Boligens avløpsrør er tette. <ul style="list-style-type: none"> Åpne tette avløpsrør. Kontakt en rørlegger om nødvendig.
	Lekkasje på grunn av feil installering av avløpsslange eller tett avløpsslange. <ul style="list-style-type: none"> Rengjør og rett ut avløpsslangen. Sjekk og rengjør avløpsfilteret jevnlig.
	Filterdekslet til avløpspumpen sitter ikke riktig på. <ul style="list-style-type: none"> Sett inn filteret til avløpspumpen på nytt.

Symptomer	Årsak & Løsning
Maskinen vil ikke starte.	Betjeningspanelet har blitt avslått på grunn av inaktivitet. <ul style="list-style-type: none"> • Dette er helt normalt. Trykk på Strøm-knappen på maskinen for å slå den på.
	Maskinen sitter ikke i. <ul style="list-style-type: none"> • Pass på at strømstøpselet sitter godt i kontakten.
	Manglende vannforsyning. <ul style="list-style-type: none"> • Åpne vannkranen helt.
	Innstillingene er ikke korrekte. <ul style="list-style-type: none"> • Pass på at programmet er korrekt innstilt. Lukk døren og trykk på Start/Pause-knappen.
	Døren er åpen. <ul style="list-style-type: none"> • Lukk døren og pass på at ingenting er klemt i døråpningen slik at den ikke lukkes helt.
	Overbelastningsbryter/sikring er utløst/røket. <ul style="list-style-type: none"> • Sjekk sikringsskapet. Bytt ut sikringer eller re-sett bryteren. Apparatet skal bare benyttes på reservert strømkrets. Apparatet vil fortsette i programmet fra der det stoppet når strømmen er gjeninnkoblet.
	Re-setting av innstillingene. <ul style="list-style-type: none"> • Trykk på Strøm-knappen, velg ønsket program og trykk på Start/Pause-knappen.
	Start/Pause ble ikke trykket etter at programmet ble innstilt. <ul style="list-style-type: none"> • Trykk på Strøm-knappen, velg på nytt ønsket program og trykk på Start/Pause-knappen. Apparatet blir slått av hvis Start/Pause-knappen ikke blir trykket på innen en gitt tid.
	Dårlig vanntilførsel. <ul style="list-style-type: none"> • Sjekk en annen kran i huset for å se om vanntrykket er tilsvarende lavt.
	Maskinen varmer opp vannet eller lager damp. <ul style="list-style-type: none"> • Trommelen kan stoppe roteringen under bestemte sykluser, mens vannet trygt varmes opp til innstilt temperatur.

Symptomer	Årsak & Løsning
Knappene fungerer ikke.	<p>Child Lock (Barnelås)-alternativet er aktivert.</p> <ul style="list-style-type: none"> Deaktiver Child Lock (Barnelås)-alternativet om nødvendig.
Døren kan ikke åpnes.	<p>Når maskinen har startet, kan ikke døren åpnes av sikkerhetsmessige årsaker.</p> <ul style="list-style-type: none"> Dette er normalt. Du kan trygt åpne døren etter at  er slokket.
Maskinen fylles ikke tilstrekkelig.	<p>Inntaksfilteret er blokkert.</p> <ul style="list-style-type: none"> Kontroller om filteret på vanninntaksslangen er tett.
	<p>Vanninntaksslangene kan være bøyd.</p> <ul style="list-style-type: none"> Se over og rett ut eventuelt bøyde slanger.
	<p>Utilstrekkelig vanntilførsel.</p> <ul style="list-style-type: none"> Pass på at kranene for både varmt og kaldt vann er helt åpne.
	<p>Tilførselsslengene for varmt og kaldt vann er byttet om på.</p> <ul style="list-style-type: none"> Sjekk koblingene på tilførselsslengene.
Maskinen tømmer ikke.	<p>Bøyd avløpsslange.</p> <ul style="list-style-type: none"> Se til at avløpsslangen ikke er bøyd.
	<p>Avløp er høyere opp enn 1,2 m over gulvet.</p> <ul style="list-style-type: none"> Pass på at avløpsslangen ikke er plassert høyere enn 1,2 m over bunnen av apparatet.
Vaskemiddelet porsjoneres ufullstendig eller blir ikke porsjonert ut i det hele tatt.	<p>Det er brukt for mye vaskemiddel.</p> <ul style="list-style-type: none"> Følg anvisningene som er gitt av vaskemiddelprodusenten.
	<p>Filteret til avløpsspumpen kan være blokkert.</p> <ul style="list-style-type: none"> Rengjør avløpsfilteret.
Programmet tar lengre tid enn vanlig.	<p>Det er for lite tøy i maskinen.</p> <ul style="list-style-type: none"> Tilsett flere tekstiler så maskinen kan balansere tøyet.
	<p>Tunge tekstiler er blandet med lettere tekstiler.</p> <ul style="list-style-type: none"> Prøv å alltid vaske tekstiler med lik vekt så maskinen får fordelt vekten jevnt før sentrifugering.
	<p>Maskinen er i ubalanse.</p> <ul style="list-style-type: none"> Omfordel vasken manuelt hvis den har floket seg sammen.

Symptomer	Årsak & Løsning
Programslutt er forsinket	<p>Ubalanse er oppdaget eller programmet for fjerning av såperester kjøres.</p> <ul style="list-style-type: none"> • Dette er normalt. Den gjenværende tiden som vises på displayet er bare et anslag. Faktisk tid varierer.

Utførelse

Symptomer	Årsak & Løsning
Dårlig flekkfjerning	<p>Gamle flekker.</p> <ul style="list-style-type: none"> • På plagg som tidligere har blitt vasket kan flekkene ha satt seg helt. Disse flekkene er vanskelige å fjerne og det kreves antakelig håndvask og forbehandling for å ha mulighet til å fjerne de.
Misfarging	<p>Blekemiddel eller tøymykner er dosert for tidlig.</p> <ul style="list-style-type: none"> • Vaskemiddelskuffen er overfylt. Det fører til at blekemiddel eller tøymykner doseres ut for tidlig. Mål alltid opp mengden blekemiddel eller tøymykner for å unngå overfylling. • Lukk vaskemiddelbeholderen sakte.
	<p>Blekemiddel eller tøymykner ble tilsatt direkte i trommelen sammen med klærne.</p> <ul style="list-style-type: none"> • Bruk alltid vaskemiddelbeholderen for å være sikker på at blekemiddel eller tøymykner er dosert på riktig tidspunkt i programmet.
	<p>Klærne er ikke sortert riktig.</p> <ul style="list-style-type: none"> • Sorter alltid mørke klær bort fra lyse og hvite klær for å unngå misfarging. Vask hver for seg. • Vask aldri svært tilsmusset tøy sammen med tøy som bare er litt skittent.

Symptomer	Årsak & Løsning
Rynker	Maskinen er ikke tømt i tide. <ul style="list-style-type: none">• Fjern alltid tøyet fra apparatet så snart programmet er ferdig.
	Maskinen er overfylt. <ul style="list-style-type: none">• Maskinen kan kjøres med full last, men trommelen bør ikke være fullpakket med tøy. Døren på maskinen skal være lett å lukke.
	Tilførselsslengene for varmt og kaldt vann er ombyttet. <ul style="list-style-type: none">• Skylling med varmtvann kan gi rynkete tøy. Sjekk koblingen av vanntilførselsslengene.
	Sentrifugeringshastigheten kan være for høy. <ul style="list-style-type: none">• Velg sentrifugeringshastighet som passer for tøytypen.

Lukt

Symptomer	Årsak & Løsning
Mugg eller jordslag-lukt i maskinen	Trommelen er ikke rengjort. <ul style="list-style-type: none"> • Kjør program for Tub Clean (Rengjøring av trommelen) jevnlig.
	Avløpsslangen er ikke riktig installert, og forårsaker heverteffekt (vann som strømmer tilbake inn til maskinen). <ul style="list-style-type: none"> • Sørg for at avløpsslangen ikke blir bøyd eller blokkert ved montering.
	Vaskemiddelbeholderen er ikke rengjort jevnlig. <ul style="list-style-type: none"> • Ta ut og rengjør vaskemiddelbeholderen, spesielt toppen og bunnen i beholderens åpning.
	Det kan oppstå lukt dersom avløpsslangen ikke er riktig installert, og forårsaker heverteffekt (vann som strømmer tilbake inn til maskinen). <ul style="list-style-type: none"> • Sørg for at avløpsslangen ikke blir bøyd eller blokkert ved montering.
	Hvis vaskemiddelbeholderen er ikke rengjort jevnlig, kan det oppstå lukt fra mugg og andre fremmedlegemer. <ul style="list-style-type: none"> • Ta ut og rengjør vaskemiddelbeholderen, spesielt topp og bunn i beholderens åpning.

Wi-Fi

Symptomer	Årsak & Løsning
Enheten og smarttelefonen er ikke koblet til Wi-Fi-nettverket.	Passordet til Wi-Fi-nettverket du forsøker å koble deg til er ikke riktig. <ul style="list-style-type: none"> • Finn Wi-Fi-nettverket som er koblet til smarttelefonen din, og fjern det. Registrer så enheten din på LG ThinQ.
	Mobildata er skrudd på for smarttelefonen. <ul style="list-style-type: none"> • Slå av mobildata på smarttelefonen, og registrer enheten via Wi-Fi-nettverket.
	Det trådløse nettverksnavnet (SSID) er feil. <ul style="list-style-type: none"> • Trådløst nettverksnavn (SSID) bør være en kombinasjon av kun bokstaver og tall. (Ikke bruk spesialtegn.)
	Ruterfrekvensen er ikke 2,4GHZ. <ul style="list-style-type: none"> • Kun 2,4GHz ruterfrekvens er støttet. Konfigurer den trådløse ruterer til 2,4GHz og koble enheten til ruterer. For å sjekke ruterfrekvensen, kontakt internettleverandøren eller ruterprodusenten.
	Avstanden mellom enheten og ruterer er for stor. <ul style="list-style-type: none"> • Dersom det er for stor avstand mellom enheten og ruterer din, kan signalet være for svakt og koblingen feilkonfigurert. Flytt ruterer slik at den er nærmere enheten.

VEDLEGG

Produktkort

Delegert forordning (EU) nr. 1061/2010

Stjerne(r) betyr modellvariant og kan varieres (0-9) eller (A-Z).

LG	FV96JNS2Q E	FV96VNS2 QE
Beregnet kapasitet	10,5 kg	9,0 kg
Energieffektivitetsklasse på en skala fra D (minst effektivt) til A+++ (mest effektivt).	A+++	A+++
Merking i henhold til "EU Ecolabel ordningen" [(EC) Nr. 66/2010]	Nei	Nei
Energiforbruk		
• Gjennomsnittlig årlig energiforbruk (AE_C) kWt / år (kWt / år)*1	125	108
• Standard 60 °C bomullsprogram med full maskin (kWh)	0,630	0,550
• Standard 60 °C bomullsprogram med halv maskin (kWh)	0,520	0,450
• Standard 40 °C bomullsprogram med halv maskin (kWh)	0,450	0,370
• Gjennomsnittlig energiforbruk ved avslått og hvilemodus (W)	0,50	0,50
• Gjennomsnittlig årlig vannforbruk (AW_C) beregnet i liter per år (liter/år)*2	9900	9020
Sentrifugeytelsesklasse på en skala fra G (minst effektivt) til A (mest effektivt).	A	A
• Maks. sentrifugehastighet (rpm)*3	1560	1560
• Restfuktighet*3	44 %	44 %
Standard program for bomullstøy*4: Eco 40-60 + Intensive (Intensiv), 60 °C / 40 °C		

LG	FV96JNS2Q E	FV96VNS2 QE
Programvarighet av standardprogrammet		
• Standard 60 °C bomullsprogram med full maskin (min.)*5	280	267
• Standard 60 °C bomullsprogram med halv maskin (min.)*5	145	145
• Standard 40 °C bomullsprogram med halv maskin (min.)*5	140	140
• Varighet av standbytid (T _I) (min.)	10	10
Luftbårne akustiske støyutslipp*6		
• Vasking i dB(A) re 1 pW	48	48
• Sentrifugering i dB(A) re 1 pW	73	73
Frittstående		

*1:Basert på 220 standard vaskeprogram for bomullsprogram på 60 °C og 40 °C med full og halv maskin med forbruk på lavenergieffekt. Det faktiske energiforbruket avhenger av hvordan apparatet brukes.

*2:Basert på 220 standard vaskeprogrammer for bomullsprogram på 60 °C og 40 °C med full og halv maskin. Det virkelige vannforbruket avhenger av hvordan maskinen blir brukt.

*3:Høyeste hastighet som nås ved standard 60 °C bomullsprogram med full maskin eller standard 40 °C bomullsprogram med halv maskin avhenger av hvilke verdier som er lavest, og restfuktigheten som nås ved standard 60 °C bomullsprogram med full maskin eller standard 40 °C bomullsprogram med halv maskin, avhenger av hvilken verdi som er høyest.

*4:Disse standardprogrammene er passende for rengjøring av normal skitten klesvask, samt de mest effektive programmene i henhold til energi og vannforbruk.

*5:Standard program for bomullstøy er **Eco 40-60 + Intensive (Intensiv)**, 60 °C full maskin, **Eco 40-60 + Intensive (Intensiv)**, 60 °C halv maskin, og **Eco 40-60 + Intensive (Intensiv)**, 40 °C halv maskin i henhold til forordningene (EU) No. 1061/2010 og EN 60456.

*6: Støynivå dB(A) re 1 pW, under vask og sentrifugefasene for standard 60 °C bomullsprogram med full maskin, merket som dB(A) og avrundet til nærmeste hele måleenhet.

Notater

