



POUŽÍVATEĽSKÝ MANUÁL

LG CineBeam

Projektor DLP(Digital Light Processing)

Pred použitím tohto produktu si pozorne prečítajte bezpečnostné informácie.

HF60LS

HF60LSR

www.lg.com

Autorské práva © 2019 LG Electronics Inc. Všetky práva vyhradené.

LICENCIE

Podporované licencie sa môžu líšiť v závislosti od modelu. Viac informácií o licenciách nájdete na adrese www.lg.com.



Výrazy HDMI, HDMI High-Definition Multimedia Interface a logo HDMI sú obchodnými známkami alebo registrovanými obchodnými známkami spoločnosti HDMI Licensing Administrator, Inc. v Spojených štátoch amerických a ďalších krajinách.

Vyrobené na základe licencie od spoločnosti Dolby Laboratories. Dolby, Dolby Vision, Dolby Audio, Dolby Atmos a dvojité symbol D sú obchodné značky spoločnosti Dolby Laboratories.

Informácie o patentoch DTS nájdete na lokalite <http://patents.dts.com>. Vyrobené na základe licencie od spoločnosti DTS Licensing Limited. DTS, príslušný symbol, spojenie DTS s príslušným symbolom, DTS 2.0 Channel, DTS 2.0+Digital Out, DTS-HD a DTS Virtual:X sú registrovanými ochrannými známkami alebo ochrannými známkami spoločnosti DTS, Inc. v Spojených štátoch amerických alebo ďalších krajinách. © DTS, Inc. Všetky práva vyhradené.



! POZNÁMKA

- Obrázky zobrazené v tomto manuáli sa od vášho projektora môžu líšiť.
- OSD (On Screen Display) vášho projektora sa môže od zobrazenia v tomto manuáli mierne líšiť.

BEZPEČNOSTNÉ OPATRENIA

Berte do úvahy bezpečnostné pokyny, aby ste predišli prípadnej nehode alebo nesprávnemu používaniu projektora.

Pomocou nasledujúcich jednoduchých bezpečnostných opatrení je možné predísť zraneniam detí.

Opatrenia by mali byť dodržiavané rovnakým spôsobom aj pri uskladňovaní aj pri presúvaní vášho súčasného projektora.

- Bezpečnostné opatrenia sú udané v dvoch formách, a to **VAROVANIE** a **UPOZORNENIE**, ako je uvedené nižšie.
 - ⚠ **VAROVANIE** Nedodržanie pokynov môže spôsobiť vážne zranenie, ba dokonca aj smrť.
 - ⚠ **UPOZORNENIE** Nedodržanie pokynov môže spôsobiť zranenia osôb alebo poškodenie produktu.
- Pozorne si prečítajte návod na používanie a majte ho vždy poruke.



 Označenie blesku so symbolom šípky v rovnostrannom trojuholníku má za cieľ upozorniť používateľa na prítomnosť neizolovaného nebezpečného napätia v kryte produktu, ktoré môže mať dostatočnú veľkosť na to, aby pre osoby predstavovalo riziko zásahu elektrickým prúdom.

 Výkričník v rovnostrannom trojuholníku v materiáloch, ktoré sú priložené k zariadeniu, má za cieľ upozorniť používateľa na prítomnosť dôležitých pokynov na obsluhu a údržbu (servis).

VAROVANIE/UPOZORNENIE

- TENTO PRODUKT NEVYSTAVUJTE DAŽĎU ALEBO VLNKOSTI. ZNÍŽITE TÝM RIZIKO POŽIARU A ZÁSAHU ELEKTRICKÝM PRÚDOM.

Prečítajte si tieto inštrukcie.

Tieto inštrukcie dodržiavajte.

Dbajte na všetky varovania.

Postupujte podľa všetkých inštrukcií.

Inštalácia v interiéri

⚠ VAROVANIE

- Nepoužívajte projektor v exteriéri a nevystavujte výrobok vlhkosti ani vode.
 - Výrobok nie je vodeodolný, mohlo by to teda viesť k požiaru alebo zásahu elektrickým prúdom.
- Neumiestňujte projektor na priame slnko ani do blízkosti zdrojov tepla, ako sú radiátory, oheň, kachle atď.
 - Môže to spôsobiť požiar.

- Neumiestňujte do blízkosti projektora horľavé materiály, ako sú napr. aerosóly.
 - Môže to spôsobiť požiar.
- Nedovoľte deťom dotýkať sa alebo šplhať na projektor.
 - Môže to spôsobiť pád projektora, čo môže mať za následok zranenie alebo smrť.
- Neumiestňujte výrobok na miesto bez ventilácie (napr. na knižnú policu alebo do skrine) ani na koberec či vankúš.
 - Môže to viesť k požiaru z dôvodu zvýšenej vnútornej teploty.
- Neumiestňujte výrobok do blízkosti zdrojov pary, oleja či olejovej hmly, ako sú zvlhčovače a kuchynské linky.
 - Nedodržanie tohto pokynu môže viesť k požiaru, zásahu elektrickým prúdom alebo hrdzaveniu.
- Neumiestňujte výrobok na stenu ani na strop v prílišnej blízkosti zdrojov oleja či olejovej hmly.
 - Výrobok sa môže poškodiť a spadnúť, čím spôsobí vážne zranenie.
- Neumiestňujte projektor na miesto, kde môže byť vystavený prachu.
 - Môže to spôsobiť požiar.
- Nepoužívajte projektor na vlhkom mieste, ako je kúpeľňa, kde sa môže zamočiť.
 - Môže to mať za následok vznik požiaru alebo úraz elektrickým prúdom.
- Zabráňte, aby vetrací otvor zakrýval obrus či záclona.
 - Môže to viesť k požiaru z dôvodu zvýšenej vnútornej teploty.
- Zaistite dobrú ventiláciu v okolí projektora. Vzďialenosť medzi projektorom a stenou by mala byť aspoň 30 cm.
 - Zabráni to vzniku požiaru z dôvodu zvýšenej vnútornej teploty.
- Pri inštalácii na strop by mal výrobok inštalovať profesionálny technik pomocou autorizovaného náradia. Pri nesprávnej inštalácii môže výrobok spadnúť.
 - Mohlo by dôjsť k zraneniu osôb alebo ku škodám na majetku. Ak máte záujem o inštaláciu výrobku, obráťte sa na centrum podpory zákazníkov.
- Použitie zariadenia na upevnenie na strop, lepiaceho prostriedku na zabránenie uvoľneniu skrutiek alebo naniesenie oleja alebo maziva na výrobok môže spôsobiť prasknutie krytu a pád výrobku. Môže taktiež dôjsť vážnemu zraneniu osôb nachádzajúcich sa pod zariadením a poškodeniu samotného výrobku.

UPOZORNENIE

- Pri umiestňovaní projektora na stôl alebo policu dbajte, aby sa nenachádzal pri okraji.
 - Projektor by mohol spadnúť kvôli nerovnováhe a spôsobiť zranenie osôb alebo poškodenie výrobku. Uistite sa, že používate skrinku alebo stojan na projektor s vhodnými rozmermi pre projektor.
- Pri presúvaní projektora ho nezabudnite vypnúť a odpojte zástrčku a káble napájania.
 - Poškodenie napájacieho kábla môže spôsobiť požiar alebo zásah elektrickým prúdom.
- Neumiestňujte projektor na nestabilný alebo vibrujúci povrch, ako je labilná polica alebo naklonená plocha.
 - Môže spadnúť a spôsobiť zranenie.
- Dbajte, aby ste nenarušili rovnováhu projektora pri pripájaní externých zariadení k nemu.
 - Môže to spôsobiť zranenie osôb alebo poškodenie projektora.

Elektrické napájanie

VAROVANIE

- ODPOJENIE ZARIADENIA Z HLAVNÉHO ZDROJA NAPÁJANIA
 - Zariadenie, ktorým sa prístroj odpojí z hlavného zdroja napájania, je zástrčka napájacieho kábla. V prípade núdzovej situácie musí byť zástrčka napájacieho kábla ľahko prístupná.
- Uzemňovací kábel by mal byť pripojený. (Nevzťahuje sa na zariadenia, ktoré nie sú uzemnené.)
 - Uistite sa, že uzemňovací kábel je pripojený, aby ste sa vyhlí nebezpečenstvu úrazu elektrickým prúdom. Pokiaľ nie je možné zariadenie uzemniť, požiadajte kvalifikovaného elektrikára o nainštalovanie samostatného ističa. Nepokúšajte sa projektor uzemniť pripojením k telefónnym káblom, bleskozvodom alebo plynovým potrubiam.
- Zástrčku je potrebné zasunúť do elektrickej zásuvky na doraz.
 - Nestále pripojenie môže spôsobiť požiar.
- Neumiestňujte ťažké predmety na napájací kábel.
 - Môže to mať za následok vznik požiaru alebo úraz elektrickým prúdom.
- Nikdy sa nedotýkajte napájacej zástrčky mokrými rukami.
 - Môže to mať za následok zásah elektrickým prúdom.

- Nezapájajte do jednej zásuvky pre viacero zariadení príliš veľa zariadení.
 - Môže to viesť k požiaru z dôvodu prehrievania elektrickej zásuvky.
- Nedovoľte, aby sa na napájacom adaptéri, napájacom konektore a používanej elektrickej zásuvke usadil prach alebo iné cudzie látky.
 - Môže to spôsobiť požiar.
- Ak z projektora alebo napájacieho adaptéra vychádza dym alebo zápach, výrobok okamžite prestaňte používať. Napájací kábel vytiahnite z elektrickej zásuvky a obráťte sa na centrum podpory zákazníkov.
 - Môže to spôsobiť požiar.
- Ak chcete vypnúť hlavné napájanie, tak vyberte zástrčku napájacieho kábla, ktorá by mala byť umiestnená tak, aby bola ľahko prístupná pre obsluhu.

UPOZORNENIE

- Pri odpájaní napájacieho adaptéra alebo napájacieho kábla vždy ťahajte za koncovku.
 - V opačnom prípade môže dôjsť k požiaru alebo poškodeniu výrobku.
- Zabráňte neustálemu ohýbaniu napájacieho kábla napájacieho adaptéra.
 - V prípade dlhodobého ohýbania napájacieho kábla môže dôjsť k pretrhnutiu vodiča vo vnútri. Môže to mať za následok vznik požiaru alebo úraz elektrickým prúdom.
- Uistite sa, že napájací kábel a zástrčka nie sú poškodené, upravené, nebezpečne ohnuté, skrútené, prehnuté ani horúce. Nepoužívajte výrobok, ak je elektrická zástrčka uvoľnená.
 - Môže to mať za následok vznik požiaru alebo úraz elektrickým prúdom.
- Napájací kábel uchovávajte mimo ohrevných zariadení.
 - Puzdro kábla sa môže roztopiť, čo môže viesť k požiaru alebo zásahu elektrickým prúdom.
- Projektor umiestnite na miesto, kde sa ľudia nepotknú o napájací kábel alebo naň nestúpia, aby ste chránili napájací kábel a zástrčku pred poškodením.
 - Môže to mať za následok vznik požiaru alebo úraz elektrickým prúdom.

- Projektor nezapájajte ani nevyplínajte zapojením alebo odpojením zástrčky z elektrickej zásuvky. (Nepoužívajte zástrčku ako prepínač.)
 - Môže to viesť k zásahu elektrickým prúdom alebo poškodeniu výrobku.
- Nevkladajte vodič do druhej strany elektrickej zásuvky na stene, kým je do zásuvky zapojená zástrčka. Okrem toho sa nedotýkajte zástrčky okamžite po tom, ako ste ju vytiahli zo zásuvky.
 - Môže to mať za následok zásah elektrickým prúdom.
- Používajte iba oficiálny napájací kábel dodaný spoločnosťou LG Electronics. Nepoužívajte iné napájacie káble.
 - Môže to mať za následok vznik požiaru alebo úraz elektrickým prúdom.
- Ak do napájacieho adaptéra, napájacieho kábla alebo do vnútra projektoru vnikla voda alebo cudzie materiály, projektor vypnite stlačením vypínača. Odpojte všetky káble a obráťte sa na centrum podpory zákazníkov.
 - Môže to mať za následok vznik požiaru alebo úraz elektrickým prúdom.
- Povrch napájacieho adaptéra je horúci. Napájací adaptér uchovávajte mimo dosahu detí a počas používania sa ho nedotýkajte.
- Nikdy nerozoberajte napájacie zariadenia (napájací adaptér/ napájací kábel a pod.).
 - Mohlo by dôjsť k poškodeniu napájacieho kábla a k následnému požiaru alebo úrazu elektrickým prúdom.
- Napájací adaptér a napájací kábel dôkladne pripojte.
 - V opačnom prípade môže dôjsť k poškodeniu výrobku alebo k požiaru.
- Na napájací kábel a napájací adaptér nekladte ťažké predmety a ani na ne netlačte. Zabráňte ich poškodeniu.
 - Inak by mohlo dôjsť k požiaru alebo poškodeniu výrobku.
- Používajte výhradne priložený napájací adaptér alebo iné napájacie adaptéry schválené a certifikované spoločnosťou LG Electronics.
 - Pri pripojení iného napájacieho adaptéra by mohlo dôjsť k blikaniu obrazovky.

Pri používaní



VAROVANIE

- Neumiestňujte na vrchnú stranu projektora nič, čo obsahuje tekutinu, napríklad vázy, kvetináče, poháre, kozmetiku, lieky, dekoračné predmety, sviečky atď.
 - Môže to viesť k požiaru alebo zásahu elektrickým prúdom, prípadne spôsobiť zranenie z dôvodu pádu.
- V prípade silného úderu alebo poškodenia skrinky zariadenie vypnite, odpojte ho od elektrickej zásuvky a obráťte sa na autorizované servisné centrum.
 - Môže to mať za následok zásah elektrickým prúdom.
- Do projektora nestrkajte kovové predmety, ako sú mince, sponky do vlasov alebo kovové zvyšky, ani horľavé materiály, akými sú papier alebo zápalky.
 - Účelom je predísť zásahu elektrickým prúdom alebo požiaru.
- Dbajte na to, aby pri výmene starých batérií diaľkového ovládania za nové batérie nedošlo k ich prehltnutiu dieťaťom. Batérie uchovávajú mimo dosahu detí.
 - Ak batériu prehltne dieťa, okamžite sa poraďte s lekárom.
- Nikdy neotvárajte žiaden kryt projektora.
 - Existuje vysoké riziko zásahu elektrickým prúdom.
- Nikdy sa nepozerajte priamo do objektívu, pokiaľ je projektor v prevádzke.
 - Jasné svetlo môže poškodiť váš zrak.
- Keď je svetlo zapnuté alebo ste ho práve vypli, nedotýkajte sa vetracích otvorov ani lampy, pretože budú veľmi horúce.
- Ak dôjde v miestnosti s projektorom k úniku plynu, nedotýkajte sa projektora ani elektrickej zástrčky. Otvorte okná, aby ste miestnosť vyvetrali.
 - Iskry môžu spôsobiť požiar alebo popáleniny.
- Počas búrky odpojte elektrický kábel zo zástrčky.
 - Zabrániť tým zásahu elektrickým prúdom alebo poškodeniu projektora.
- Nepoužívajte projektor v blízkosti elektrických zariadení, ktoré vytvárajú silné magnetické pole.
- Plastovú fóliu, do ktorej bol zabalený projektor, uchovávajú mimo dosahu detí.
 - Pri nebezpečnej manipulácii môže spôsobiť udusenie.

- Keď je projektor spustený, nemajte na ňom dlho položenú ruku.
- Pri hraní hry na hernej konzole pripojenej k projektoru odporúčame, aby ste udržiavali vzdialenosť väčšiu, než je štvornásobok uhlopriečky obrazovky.
 - Uistite sa, že je pripájací kábel dostatočne dlhý. V opačnom prípade môže výrobok spadnúť a spôsobiť zranenie osoby alebo poškodenie výrobku.
- Neumiestňujte projektor ani jeho diaľkové ovládanie s batériami do prostredia s extrémne vysokou teplotou.
 - Môže to spôsobiť požiar.

UPOZORNENIE

- Neumiestňujte ťažké predmety na projektor.
 - Môže spadnúť a spôsobiť zranenie.
- Počas prepravy zabráňte nárazom do objektívu.
- Nedotýkajte sa objektívu projektoru.
 - Objektív by sa mohol poškodiť.
- Nepoužívajte na projektor žiadne ostré nástroje, ako je nôž či kladivo, pretože by mohli poškodiť puzdro.
- V prípade, že sa na obrazovke nezobrazuje obraz a nepočuť zvuk, prestaňte projektor používať. Vypnite projektor, odpojte ho od elektrickej siete a obráťte sa na svoje servisné centrum.
 - Môže to mať za následok vznik požiaru alebo úraz elektrickým prúdom.
- Zabráňte pádom predmetov na projektor či úderom doňho.
 - Môže to projektor poškodiť alebo spôsobiť zranenie osôb.

- Odporúčame dodržať vzdialenosť viac než 5 až 7-násobku uhlopriečky obrazovky.
 - Ak sledujete obrazovku zblízka dlhšiu dobu, môže dôjsť k zhoršeniu zraku.
- Neblokujte svetelný lúč vychádzajúci z projektora pomocou knihy či iného predmetu.
 - Dlhodobé vystavenie lúču projektora môže viesť k požiaru. Okrem toho sa môže objektív prehriať a poškodiť v dôsledku odrazeného tepla. Vypnite funkciu AV, aby ste projekciu dočasne zastavili, alebo vypnite napájanie.
- Nezapínajte projektor s hlasitosťou nastavenou na vysokú úroveň.
 - Vysoká hlasitosť môže poškodiť sluch.
- Nepoužívajte v blízkosti projektora elektrické zariadenia s vysokým napätím (napr. chytač hmyzu). Môže to mať za následok zlyhanie výrobku.
- Staré batérie nedbalo neodhadzujte.
 - Môže to viesť k výbuchu alebo požiaru. Spôsob likvidácie sa môže v jednotlivých krajinách líšiť. Zlikvidujte ich správnym spôsobom.
- Riziko požiaru alebo výbuchu v prípade výmeny batérie za nesprávny typ.

Čistenie

VAROVANIE

- Pri čistení na projektor nestríekajte vodu. Uistite sa, aby voda nenatiekla do projektora.
 - Môže to mať za následok vznik požiaru alebo úraz elektrickým prúdom.
- V prípade, že z projektora vychádza zvláštny zápach alebo dym alebo do projektora spadol cudzí predmet, zariadenie vypnite, odpojte ho od elektrickej zásuvky a obráťte sa na servisné centrum.
 - V opačnom prípade to môže mať za následok vznik požiaru alebo zásah elektrickým prúdom.

UPOZORNENIE

- Raz ročne sa obráťte na predajcu alebo naše servisné centrum, aby vyčistili interné diely projektoru.
 - Ak projektor dlhšiu dobu nevyčistíte, nahromadí sa v ňom prach, čo môže viesť k požiaru alebo poškodeniu projektoru.
- Pri čistení plastových dielov, akým je napríklad kryt projektoru, ho najskôr odpojte z napájania do elektrickej siete a utrite ho jemnou handričkou. Nestriekajte ho vodou ani ho nečistite vlhkou handričkou. Nikdy nepoužívajte čistiaci prostriedky na sklo, automobilové alebo priemyselné prostriedky na leštenie, abrazíva, vosk, benzén alebo alkohol, pretože tieto by mohli spôsobiť poškodenie projektoru.
 - Môže to mať za následok spôsobenie požiaru, zásah elektrickým prúdom alebo poškodenie produktu (deformácia a korózia).
- Optiku (objektív, zrkadlo) neutierajte bezprostredne potom, ako bol produkt vypnutý, prípadne ak je ešte v prevádzke. Pri čistení každej časti produktu odpojte napájací kábel a jemne ho utrite mäkkou handričkou. Nestriekajte ho vodou ani ho nečistite vlhkou handričkou. Na údržbu hlavnej jednotky zariadenia a optiky (objektív, zrkadlo) nepoužívajte čistiace prostriedky, automobilové alebo priemyselné leštiace prostriedky, abrazíva, vosk, benzén, alkohol, vodu atď., keďže to môže spôsobiť poškodenie výrobku.
 - Môže to mať za následok spôsobenie požiaru, zásah elektrickým prúdom alebo poškodenie produktu (deformácia a korózia).
- Pred čistením výrobku vytiahnite zástrčku zo zásuvky.
 - V opačnom prípade to môže mať za následok zásah elektrickým prúdom.

Iné

VAROVANIE

- Pri odchode z domu umiestnite projektor mimo dosahu zvierat a vytiahnite zástrčku kábla napájania z elektrickej zásuvky.
 - Používanie poškodeného napájacieho kábla môže viesť k skratu alebo požiaru.
- Nepoužívajte projektor v blízkosti elektrických zariadení s vysokou presnosťou alebo zariadení, ktoré vysielajú slabý rádiový signál.
 - Môže to ovplyvniť prevádzku výrobku a spôsobiť nehodu.
- Demontovať alebo upravovať projektor smie iba kvalifikovaný technik. Ak je potrebná diagnostika, úprava alebo oprava, obráťte sa na svojho predajcu alebo naše servisné centrum.
 - Môže to mať za následok vznik požiaru alebo úraz elektrickým prúdom.
- Je potrebné zabezpečiť správne vetranie, preto neblokujte prúdenie vzduchu v okolí zariadenia. Môže to spôsobiť zranenie a vnútorné prehriatie.
- Nedotýkajte sa objektívu. Môže to spôsobiť popálenie alebo poškodenie objektívu. Objektív a zariadenie môžu byť počas prevádzky a okamžite po použití HORÚCE. Pri manipulácii so zariadením buďte opatrní a umožnite jej riadne vychladnutie.
- Používajte iba uzemnenú elektrickú zásuvku. (Nevzťahuje sa na zariadenia, ktoré nie sú uzemnené.)
- Nezakrývajte otvory zariadenia, ktoré odvádzajú vzduch, a ani do nich nič nekladajte.
 - Môže to mať za následok vznik požiaru alebo úraz elektrickým prúdom.
- Na optimálne použitie dodržiavajte všetky pokyny pre údržbu. Na servis zariadenia použite len autorizované servisné stredisko.
- Batérie a diaľkový ovládač uchovávajte mimo dosahu detí.
 - Zabrániť tým zraneniu osôb alebo poškodeniu výrobku.

UPOZORNENIE

- Projektor nepoužívajte a neskladujte dlhodobo vonku.
- Nemiešajte staré batérie s novými.
 - Prasknuté alebo vytečené batérie môžu spôsobiť poškodenie alebo zranenie.
- Ak projektor dlhšiu dobu nepoužívajte, nezabudnite ho odpojiť od elektrickej siete.
 - Nahromadený prach môže spôsobiť požiar alebo zásah elektrickým prúdom z dôvodu prehrievania, nedostatočnej izolácie alebo vznietenia.
- Používajte iba určený typ batérie.
 - Prasknuté alebo vytečené batérie môžu spôsobiť poškodenie alebo zranenie.
- Dbajte na to, aby ste pri výmene použili rovnaký typ batérie.
 - Pri poškodení kontaktu batérie môže dôjsť k jej rýchlemu vybitiu alebo diaľkový ovládač nemusí fungovať správne.
- Použité batérie riadne zlikvidujte.
 - Môže to spôsobiť výbuch alebo požiar. Správny spôsob likvidácie sa môže líšiť v závislosti od vašej krajiny alebo regiónu. Súpravu batérií zlikvidujte podľa pokynov.
- Batériu nezahadzujte ani ju nerozoberajte.
 - Môže to spôsobiť požiar alebo výbuch z dôvodu poškodenia batérie.
- Batérie skladujte mimo kovových predmetov, ako sú kľúče a sponky na papier.
 - Nadmerný prúd môže spôsobiť rýchle zvýšenie teploty a následný požiar či popáleniny.
- Batérie neskladujte v blízkosti zdroja tepla, ako je napr. ohrievač.
 - Môže to viesť k požiaru alebo poškodeniu výrobku.
- Batérie neskladujte pri teplotách vyšších ako 60 °C či v prostredí s vysokou vlhkosťou.
 - Môže to spôsobiť výbuch alebo požiar.
- Uistite sa, že je batéria založená správne.
 - Predídete tak výbuchu alebo požiaru.
- Nesprávna výmena batérií môže spôsobiť požiar.
- Batérie: Príslušenstvo (batériu a pod.) skladujte na bezpečnom mieste mimo dosahu detí.

Riziková skupina 2

UPOZORNENIE Je tu možnosť nebezpečného optického žiarenia, ktoré tento produkt vyžaruje. Nepozerajte do svetla, ak je zariadenie v prevádzke. Môže to byť škodlivé pre oči.

Toto označenie je pripojené k spodnej časti produktu a obsahuje rôzne jazykové variácie.

OBSAH

LICENCIE	2	POUŽÍVANIE PROJEKTORA	33
BEZPEČNOSTNÉ OPATRENIA	3	– Zaostrenie a poloha obrazu na plátno	33
PRÍPRAVA	15	– Sledovanie projektora	34
Príslušenstvo	15	PRIPOJENIE ZARIADENÍ	35
Voliteľné doplnky	16	Pripojenie HDMI	36
Diely a komponenty	17	– Pripojenie k HD prijímaču, DVD alebo k externým zariadeniam	36
– Hlavnéájednotka	17	– Pripojenie počítača	37
Používanie tlačidla s páčkou	19	– Pripojenie notebooku	38
– Základné funkcie	19	Pripojenie slúchadiel	39
– Nastavovanie ponuky	20	Pripojenie digitálneho zosilňovača	40
Stavové kontrolky projektora	20	Pripojenie inteligentného zariadenia (smartfón, tablet, a pod.)	41
Inštalácia	21	– Zariadenia s podporou rozhrania Slimport	41
– Opatrenia pri inštalácii	21	– Zariadenia s podporou digitálneho AV adaptéra Apple Lightning	41
– Projekčná vzdialenosť podľa veľkosti plátna	23	– Zariadenia s podporou digitálneho AV adaptéra Apple s 30 vývodmi	41
– Inštalácia projektora na trojnožku	27	ÚDRŽBA	42
– Zabezpečovací systém Kensington	28	Čistenie	42
DIALKOVÝ OVLÁDAČ MAGIC	29	– Čistenie objektívu	42
Registrácia diaľkového ovládača Magic	31	– Čistenie skrinky projektora	42
Opätovná registrácia diaľkového ovládača Magic	31	ŠPECIFIKÁCIE	43
Používanie diaľkového ovládača Magic	32	Informácie o softvéri typu Open Source	46
		SYMBOLY	47

PRÍPRAVA

Obrázky sa od skutočného produktu môžu mierne líšiť.

Príslušenstvo

Príslušenstvo priložené k projektoru je uvedené nižšie.

Zmena príslušenstva nepodlieha predchádzajúcemu upozorneniu.

Je možné doplniť nové časti príslušenstva alebo odstrániť staré.



Diaľkový ovládač Magic
Dve batérie typu AA



Používateľský manuál



Sieťový AC/DC adaptér



Napájací kábel

- Pri pripájaní HDMI alebo USB kábla lebo pri pripájaní USB flash disku k rozhraniam HDMI alebo USB použite výrobok so šírkou 18 mm alebo menej a výškou 10 mm alebo menej. Ak sa USB kábel alebo USB kľúč nezmesť do USB portov na projektore, použite predĺžovací kábel, ktorý podporuje rozhranie USB 2.0.

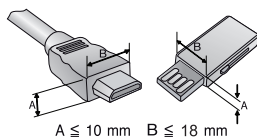

- Pri pripájaní dvoch USB zariadení súčasne by každé z nich malo mať hrúbku maximálne 8,5 mm.
- Použite certifikovaný kábel s logom HDMI.
- Ak nepoužijete certifikovaný HDMI kábel, obraz sa nemusí zobrazit alebo môže dochádzať k chybám pripojenia. (Odporúčané typy HDMI káblov)
 - Kábel Ultra High-Speed HDMI®/™ (3 m alebo menej)

Voliteľné doplnky

Ak si chcete dokúpiť voliteľné príslušenstvo, navštívte obchod s elektronikou alebo online obchod, prípadne kontaktujte predajňu, kde ste si výrobok zakúpili. Voliteľné príslušenstvo nepodlieha predchádzajúcemu upozorneniu.



Premietacie plátno



Trojnožka



HDMI kábel



Optický kábel

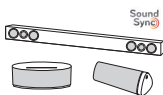

Zvukové zariadenie LG

Diely a komponenty

Na výrobu tohto projektoru sa používajú technológie s vysokou presnosťou. Môžete však postrehnúť drobné čierne body a/alebo jasné farebné body (červené, modré alebo zelené), ktoré sa trvalo zobrazujú na premietacom plátne. Je to normálny dôsledok výrobného procesu a neznamená to poruchu.

Hlavné jednotka

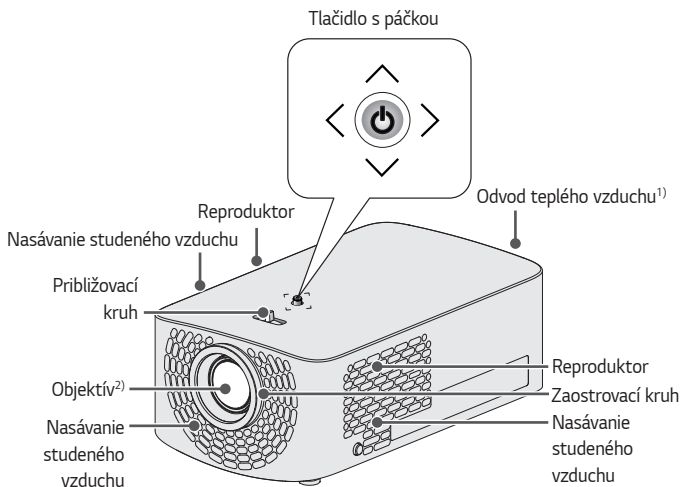

- 1) Vzhľadom na vysokú teplotu vetracieho priestoru sa nepribližujte do jeho blízkosti.
- 2) Pri používaní projektoru sa nedotýkajte objektívu. Objektív by sa mohol poškodiť. (Objektívu sa nedotýkajte ostrými predmetmi.)

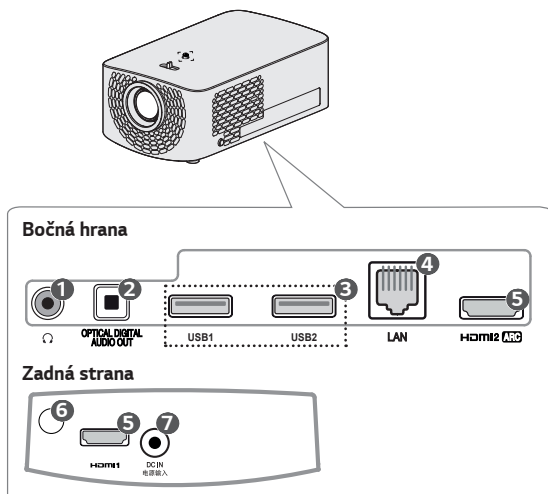



Č.	Popis
①	🔊 (Konektor pre slúchadlá)
②	OPTICAL DIGITAL AUDIO OUT Port
③	USB rozhranie
④	LAN Port
⑤	HDMI Port
⑥	Infračervený prijímač
⑦	DC IN Port

Používanie tlačidla s páčkou

Projektor môžete ovládať stláčaním tlačidla alebo pohybom páčky doľava, doprava, nahor alebo nadol.

Základné funkcie

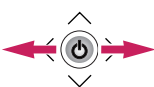
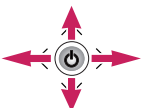
	Zapnúť	Keď je projektor vypnutý, položte prst na tlačidlo s páčkou, jeden raz ho stlačte a uvoľnite.
	Vypnúť	Keď je projektor zapnutý, tlačidlo s páčkou stlačte a podržte 3 sekundy stlačené.
	Ovládanie hlasitosti	Položením prsta na tlačidlo s páčkou a jeho pohybom doľava alebo doprava môžete nastavovať úroveň hlasitosti.
	Hore/Dole/ Vľavo/ Vpravo	Pohybom páčky smerom nahor, nadol, doľava alebo doprava môžete pohybovať kurzorom a vyberať položky v ponuke.

! POZNÁMKA

- Tlačidlom s páčkou môžete pohybovať hore, dole, doľava alebo doprava. Dávajte pozor, aby ste tlačidlo s páčkou nestlačili. Ak tlačidlo stlačíte pri pohybe páčkou, ovládanie hlasitosti nemusí fungovať a kurzor sa nemusí pohybovať.

Nastavovanie ponuky

Keď je projektor zapnutý, stlačte jeden raz tlačidlo s páčkou.

Pohybom tlačidla s páčkou doľava, doprava, nahor alebo nadol (⏻, ⏹, ⏸, ⏶) môžete nastavovať položky v ponuke. Presuňte sa na požadovanú položku v ponuke a jedným stlačením tlačidla s páčkou ju vyberte.

⏻	Vypnutie.
⏹	Zmena vstupného zdroja.
⏸	Zrušenie OSD ponuky a návrat k sledovaniu projektora.
⏶	Zobrazenie ponuky nastavení.

Stavové kontrolky projektora

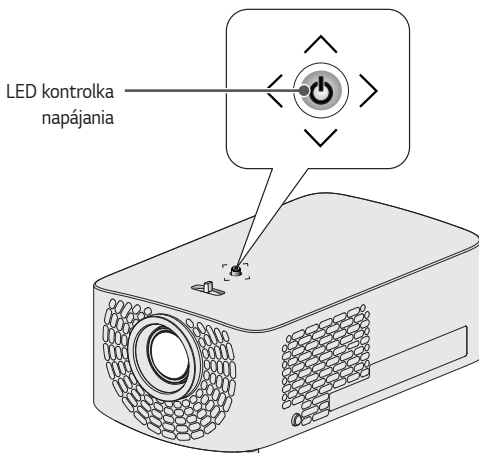

LED kontrolka napájania	
Červená	Pohotovostný stav
Vypnutá	Projektor je zapnutý a v prevádzke.

Inštalácia

Opatrenia pri inštalácii

- Projektor umiestnite do dobre vetraného prostredia.
 - Aby ste predišli prehriatiu vnútorných častí, projektor nainštalujte na dobre vetranom mieste. Do blízkosti projektora neukladajte žiadne iné predmety. Mohlo by dôjsť k zakrytiu vetracích otvorov. Ak sú vetracie otvory zakryté, vnútorná teplota projektora vzrastie.

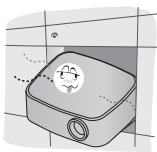

- Projektor neumiestňujte na koberec alebo deku. Ak sa vstupný vetrací otvor nachádza na spodnej strane projektora, dbajte, aby nebol zakrytý a vždy používajte projektor na pevnom a rovnom povrchu.



- Dávajte pozor, aby do projektora nevnikli cudzie predmety, ako napríklad kúsky papiera.



- Okolo projektora ponechajte dostatočne veľký otvorený priestor (30 cm alebo viac).

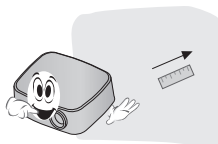

- Projektor neumiestňujte do horúceho, studeného alebo vlhkého prostredia.
- Projektor neumiestňujte na miesto, kde môže ľahko priťahovať prach.
 - Môže to spôsobiť požiar.
- Nikdy neotvárajte žiaden kryt projektora. Existuje vysoké riziko zásahu elektrickým prúdom.

- Na výrobu projektora sa používajú technológie s vysokou presnosťou. Môžete však postrehnúť drobné čierne body a/alebo jasné farebné body (červené, modré alebo zelené), ktoré sa trvalo zobrazujú na premietacom plátne. Je to normálny dôsledok výrobného procesu a neznamena to poruchu.
- Diaľkový ovládač nemusí fungovať v prostredí, v ktorom sú nainštalované svietidlá s elektronickými predradníkmi alebo žiarivkami s tromi vlnovými dĺžkami. Aby diaľkový ovládač fungoval normálne, vymeňte svietidlo za štandardné medzinárodné svietidlo.
- Pri inštalácii na strop pripojte k projektoru skrutkami M4 × 8 mm stropnú konzolu.
- Skrutky nezaťahujte nadmerne. Mohli by poškodiť skrinku, spôsobiť pád projektora a vážne zranenie. (Odporúčaný ťahovací moment: 5 – 8 kgf·cm)

Projekčná vzdialenosť podľa veľkosti plátna

- 1 Projektor umiestnite na pevný a rovný povrch spolu s počítačom alebo zdrojom zvuku/obrazu.
- 2 Projektor umiestnite do vhodnej vzdialenosti od plátna. Vzdialenosť medzi projektorom a plátnom predurčuje skutočnú veľkosť obrazu.
- 3 Projektor umiestnite tak, aby objektív zvieral s plátnom pravý uhol. Ak projektor nie je umiestnený v pravom uhle, premietaný obraz bude vyzeráť skreslene. Na nápravu skreslenia použite funkciu nastavenia okrajov.
- 4 Napájací kábel pripojte k projektoru a pripojenému zariadeniu, a následne do elektrickej zásuvky.

Pomer vzostupnej premietacej plochy: 100 %

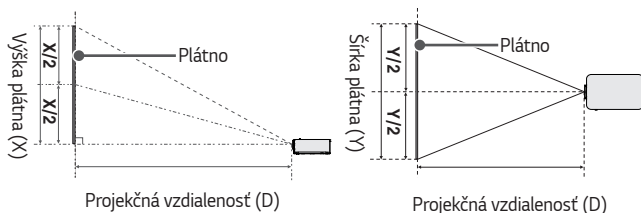

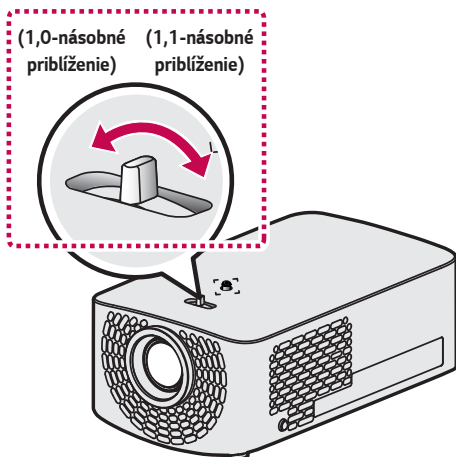

! POZNÁMKA

- Ak premietaný obraz vyzerá byť skreslený alebo ohnutý, skontrolujte, či je plátno nainštalované správne.

Pomer strán 16:9 (1,1-násobné priblíženie)				
Veľkosť plátna		Šírka plátna (Y)	Výška plátna (X)	Projekčná vzdialenosť (D)
palce	mm	mm	mm	mm
30	762	664	374	905
35	889	775	436	1 061
40	1 016	886	498	1 230
45	1 143	996	560	1 371
50	1 270	1 107	623	1 526
55	1 397	1 218	685	1 682
60	1 524	1 328	747	1 837
65	1 651	1 439	809	1 992
70	1 778	1 550	872	2 147
75	1 905	1 660	934	2 302
80	2 032	1 771	996	2 458
85	2 159	1 882	1 058	2 613
90	2 286	1 992	1 121	2 768
95	2 413	2 103	1 183	2 923
100	2 540	2 214	1 245	3 078
105	2 667	2 324	1 308	3 234
110	2 794	2 435	1 370	3 388
115	2 921	2 546	1 432	3 544
120	3 048	2 657	1 494	3 698

- Hodnoty vo vyššie uvedenej tabuľke závisia od prostredia a môžu sa líšiť.

Pomer strán 16:9 (1,0-násobné priblíženie)				
Veľkosť plátna		Šírka plátna (Y)	Výška plátna (X)	Projekčná vzdialenosť (D)
palce	mm	mm	mm	mm
27,2	693	604	340	905
31,8	808	704	396	1 061
36,3	924	805	453	1 230
40,9	1 039	906	509	1 371
45,4	1 155	1 006	566	1 526
50	1 270	1 107	623	1 682
54,5	1 385	1 208	679	1 837
59,0	1 501	1 308	736	1 992
63,6	1 616	1 409	792	2 147
68,1	1 732	1 509	849	2 302
72,7	1 847	1 610	906	2 458
77,2	1 963	1 711	962	2 613
81,8	2 078	1 811	1 019	2 768
86,3	2 194	1 912	1 075	2 923
90,9	2 309	2 013	1 132	3 078
95,4	2 425	2 113	1 189	3 234
100	2 540	2 214	1 245	3 388
104,5	2 655	2 314	1 302	3 544
109,0	2 771	2 415	1 358	3 698

- Hodnoty vo vyššie uvedenej tabuľke závisia od prostredia a môžu sa líšiť.

Inštalácia projektoru na trojnožku

- Projektor môžete nainštalovať na trojnožku určenú k fotoaparátu.
- Ako je uvedené nižšie, projektor môžete pripevniť na trojnožku namiesto fotoaparátu.
- Na stabilizácii trojnožky odporúčame použiť upevňovaciu skrutku štandardnej veľkosti 4,5 mm alebo menej. Maximálne povolený rozmer upevňovacej skrutky je 5,5 mm (ak by bola použitá dlhšia skrutka, mohlo by dôjsť k poškodeniu projektoru).

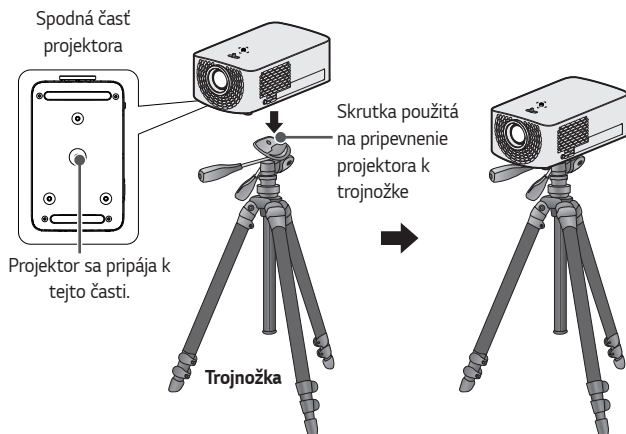

UPOZORNENIE

- Pri používaní trojnožky dávajte pozor, aby na trojnožku nebola vyvíjaná vonkajšia sila. V opačnom prípade by mohlo dôjsť k poškodeniu projektoru.
- Trojnožku nepokladajte na nestabilný povrch.
- Použite trojnožku s maximálnym zaťažením 3 kg alebo viac.
- V záujme bezpečného používania projektoru nastavte nohy trojnožky tak, aby boli čo najviac roztiahnuté a stabilné, a projektor bezpečne pripevnite k trojnožke.

Zabezpečovací systém Kensington

- Tento projektor je pre ochranu pred krádežou vybavený západkou pre štandardný zabezpečovací systém Kensington. Lanko zabezpečovacieho systému Kensington pripojte podľa nasledujúceho obrázku.
- Viac informácií o inštalácii a používaní zabezpečovacieho systému Kensington sa dozviete v používateľskej príručke k zabezpečovaciemu systému Kensington.
- Zabezpečovací systém Kensington je voliteľné príslušenstvo.
- Čo je Kensington?
Kensington je spoločnosť, ktorá vyrába zabezpečovacie systémy pre notebooky a iné elektronické zariadenia. Webová stránka: <http://www.kensington.com>

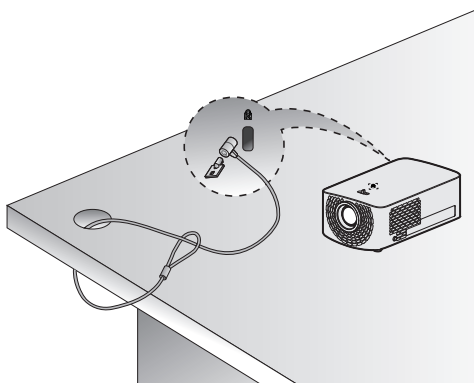

DIAĽKOVÝ OVLÁDAČ MAGIC

Ak sa pri používaní projektoru zobrazí odkaz o nízkej úrovni batérií, batérie vymeňte.

Podľa obrázka stlačte hornú stranu krytu priestoru na batérie a kryt vysuňte. Do diaľkového ovládača vložte dve nové rovnaké batérie (1,5 V, typ AA) s pólmi + a - v správnom smere.

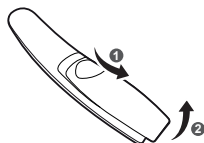

! POZNÁMKA

- Nemiešajte staré batérie s novými.

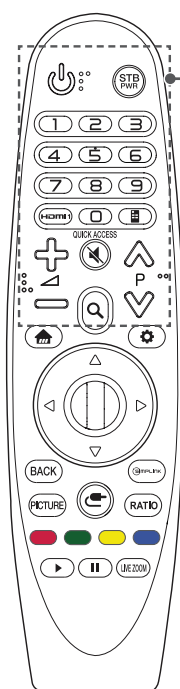

(VYPÍNAČ)

Zapnutie alebo vypnutie projektoru.

(VYPÍNAČ STB)

Svoj set-top box môžete zapnúť alebo vypnúť pridaním set-top boxu do univerzálneho diaľkového ovládača projektoru.

Číselné tlačidlá

Zadávanie čísel.

HDMI 1

Zmena vstupného zdroja na [HDMI1].

QUICK ACCESS *

K aplikáciám môžete pristupovať pomocou číselných tlačidiel zodpovedajúcich funkciám.

(Ovládač plátna)

Zobrazenie ovládača plátna.

- V niektorých regiónoch umožňuje pristupovať k univerzálnej ponuke ovládania.



Nastavenie úrovne hlasitosti.

(VYPNUTIE ZVUKU)

Vypnutie všetkých zvukov.

(VYPNUTIE ZVUKU) *

Prístup do ponuky [Prístupnosť].



Presun na predchádzajúcu/nasledujúcu stránku.

(VYHLADÁVANIE)

Vyhľadanie obsahu, ako napríklad filmov alebo iných videozáznamov, prípadne vyhľadávanie na webe zadaním vyhľadávaných termínov do vyhľadávacieho poľa.

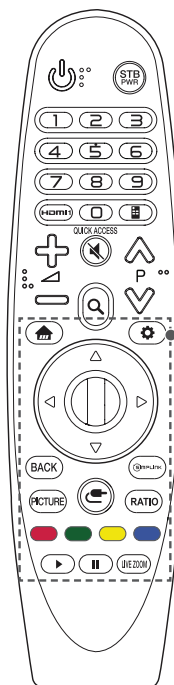

Prístup do domovskej ponuky.



Zobrazí naposledy použitý zoznam.

⚙️ (Rýchle nastavenia)

Prístup do ponuky rýchlych nastavení.

⚙️ (Rýchle nastavenia) *

Zobrazenie ponuky [Všetky nastavenia].

⬆️ ⬇️ ⬅️ ⬇️ (Hore/Dole/Vľavo/Vpravo)

Pohyb v ponuke stláčaním tlačidla hore, dole, doľava alebo doprava.

Ak stlačíte tlačidlá ⬆️ ⬇️ ⬅️ ⬇️ pri používaní ukazovateľa, ukazovateľ z plátna zmizne a diaľkový ovládač Magic bude fungovať ako bežný diaľkový ovládač. Ak chcete na plátne znova zobraziť ukazovateľ, potráste diaľkovým ovládačom Magic doľava a doprava.

Ⓞ (Koliesko (OK))

Stlačením stredného tlačidla Ⓞ **Koliesko (OK)** vyberiete ponuku. Používaním tlačidla Koliesko môžete meniť stránky.

⏪ BACK

Návrat na predchádzajúcu obrazovku.

⏪ BACK *

Zrušenie OSD ponuky a návrat k naposledy sledovanému vstupu.

🖼️ PICTURE

Zmena obrazového režimu.

📶 SIMPLINK

Umožňuje použitie funkcie SIMPLINK.

⏪ (VSTUP)

Zmena vstupného zdroja.

⏪ (VSTUP) *

Zobrazenie úplného zoznamu externých vstupov.

RATIO

Po stlačení tlačidla slúži na zmenu pomeru strán zobrazenia.

Farebné tlačidlá

Prístup k špeciálnym funkciám v niektorých ponukách.

Ovládacie tlačidlá (▶️, ⏸️)

Máte prístup k prémiovému obsahu, video obsahu a zariadeniam, ktoré podporujú funkciu SIMPLINK.

LIVE ZOOM

Priblížením vybranej oblasti ju môžete sledovať na celom plátne.



*: Aby ste mohli používať toto tlačidlo, stlačte ho a podržte na dlhšie než 3 sekundy.

Registrácia diaľkového ovládača Magic



Aby ste mohli používať diaľkový ovládač Magic, budete ho musieť najprv v projektore zaregistrovať.

- 1 Do diaľkového ovládača Magic vložte batérie a zapnite projektor.
 - 2 Diaľkový ovládač Magic nasmerujte na projektor a stlačte tlačidlo  **Koliesko (OK)** na diaľkovom ovládači.
- Ak sa v projektore nepodarilo zaregistrovať diaľkový ovládač Magic, skúste to znova po vypnutí a zapnutí projektor.

Opätovná registrácia diaľkového ovládača Magic

- 1 Ak chcete zrušiť spárovanie diaľkového ovládača Magic s projektorom, súčasne stlačte na päť sekúnd tlačidlá  a **BACK**.
- 2 Ak chcete znova zaregistrovať diaľkový ovládač Magic, stlačte tlačidlo  **Koliesko (OK)** smerom na projektor.

Používanie diaľkového ovládača Magic

- Aby sa na plátno zobrazil ukazovateľ, jemne zatraste diaľkovým ovládačom Magic doprava a doľava alebo stlačte tlačidlá ,  (VSTUP).
- Ak sa ukazovateľ určitú dobu nepoužíval alebo ak je diaľkový ovládač položený na rovnom povrchu, ukazovateľ zmizne.
- Ak ukazovateľ nereaguje plynule, môžete ho zresetovať presunutím k okraju plátna.
- Z dôvodu rozšírených funkcií sa batérie v diaľkovom ovládači Magic vybijajú rýchlejšie než v normálnom ovládači.

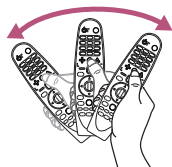
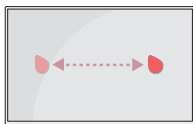

UPOZORNENIE

- Diaľkový ovládač používajte v špecifikovanom dosahu (do 10 m). Pri používaní zariadenia mimo oblasti pokrytia alebo pri prekážkach v oblasti pokrytia môžete postrehnúť chyby v komunikácii.
- V závislosti od príslušenstva môžete postrehnúť chyby v komunikácii. Niektoré zariadenia, ako napríklad mikrovlnné rúry a bezdrôtové siete LAN, pracujú na rovnakej prevádzkovej frekvencii (2,4 GHz) ako diaľkový ovládač Magic. Môže dochádzať k chybám pri komunikácii.
- Diaľkový ovládač Magic nemusí fungovať správne, ak sa vo vzdialenosti do 1 m od projektora nachádza bezdrôtový smerovač (prístupový bod). Váš bezdrôtový smerovač by sa mal nachádzať vo vzdialenosti viac než 1 m od projektora.
- Batérie nerozoberajte a neohrievajte.
- Batériu nehádzte. Batériu nevystavujte extrémnym nárazom.
- Pri vložení batérie nesprávnym spôsobom hrozí riziko výbuchu.

POUŽÍVANIE PROJEKTORA

Zaostrenie a poloha obrazu na plátne

Po zobrazení obrazu na plátne skontrolujte, či je zaostrený a či správne sedí na plátne.

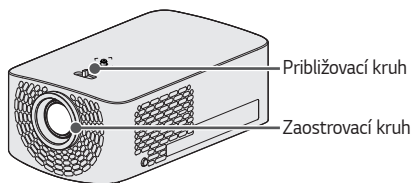



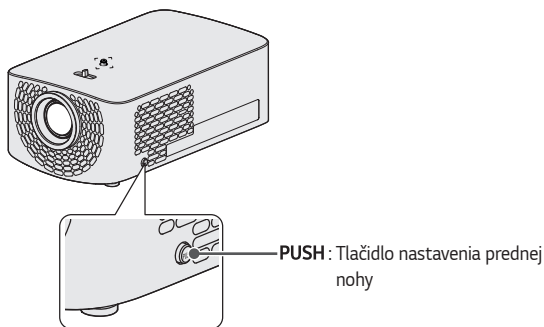

- Ak chcete upraviť zaostrenie obrazu, otáčajte zaostrovaným krúžkom.
- Ak chcete upraviť veľkosť obrazu, otáčajte približovacím krúžkom. Ak chcete pohybovať obrazom hore/dole, upravte výšku nožičky na spodnej strane projektora.



- Kým držíte tlačidlo **PUSH** stlačené, nastavujte projektor smerom hore/dole, kým sa obraz na obrazovke nenachádza v požadovanej pozícii.
- Keď tlačidlo **PUSH** uvoľníte, predná noha zostane v aktuálnej polohe.

Sledovanie projektora

- 1 Keď je projektor v pohotovostnom režime, zapnete ho stlačením tlačidla  (VYPÍNAČ).
- 2 Vyberte  (VSTUP) → [Všetky vstupy] a požadovaný vstupný signál.
- 3 Na ovládanie projektora pri sledovaní použite nasledujúce tlačidlá.

Tlačidlo	Popis
 P	Presun na predchádzajúcu/nasledujúcu stránku.
	Nastavenie úrovne hlasitosti.
 (VYPNUTIE ZVUKU)	Vypnutie zvuku vychádzajúceho z projektora.

- 4 Ak chcete projektor vypnúť, stlačte tlačidlo  (VYPÍNAČ).

PRIPOJENIE ZARIADENÍ

K projektoru môžete pripojiť rôzne externé zariadenia.

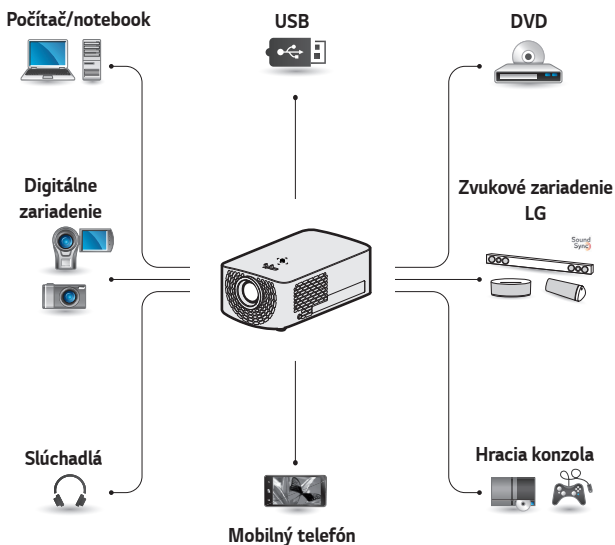

HDMI – Strana 36, 37, 38

Slúchadlá – Strana 39

Digitálny zosilňovač – Strana 40

Inteligentné zariadenie – Strana 41

Pripojenie HDMI

K projektoru pripojte HD prijímač, DVD alebo externé zariadenia a vyberte zodpovedajúci vstupný režim.

Na pripojenie môžete použiť vstupné rozhranie HDMI.

-  (VSTUP) → [Všetky vstupy] → [HDMI1]/[HDMI2]

Pripojenie k HD prijímaču, DVD alebo k externým zariadeniam

Pri použití HDMI kábla si môžete užívať kvalitný obraz a zvuk.

Prostredníctvom HDMI kábla pripojte rozhranie **HDMI** na projektore k výstupu HDMI na pripájanom zariadení. Prenáša sa súčasne obrazový aj zvukový výstup.

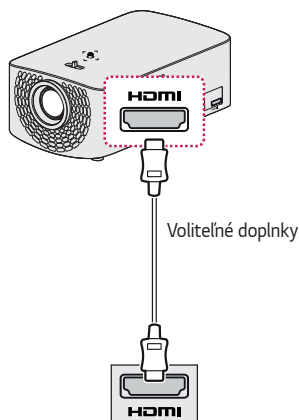

POZNÁMKA

ARC (Audio Return Channel)

- Externé zvukové zariadenia, ktoré podporujú rozhranie SIMPLINK a ARC, musia byť pripojené prostredníctvom rozhrania **HDMI2 ARC**.
- Po pripojení prostredníctvom vysokorýchlostného HDMI® kábla budú externé zariadenia s podporou výstupu ARC alebo SPDIF fungovať s rozhraním SIMPLINK bez potreby použitia doplnkového optického audio kábla.

Pripojenie počítača

Projektor podporuje technológiu Plug and Play. Váš počítač rozpozná projektor automaticky a nebude vyžadovať inštaláciu ovládačov.

Prostredníctvom HDMI kábla pripojte rozhranie **HDMI** na projektore k výstupu HDMI na počítači. Prenáša sa súčasne obrazový aj zvukový výstup.

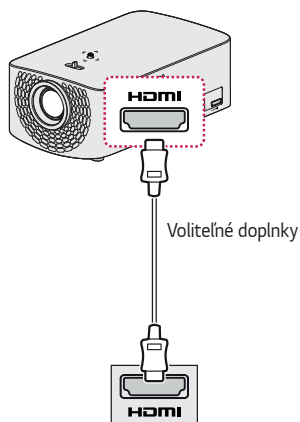

Pripojenie notebooku

Projektor môžete pripojiť k notebooku a využívať rôzne funkcie.

Prostredníctvom HDMI kábla pripojte rozhranie **HDMI** na projektore k výstupu HDMI na notebooku. Prenáša sa súčasne obrazový aj zvukový výstup.

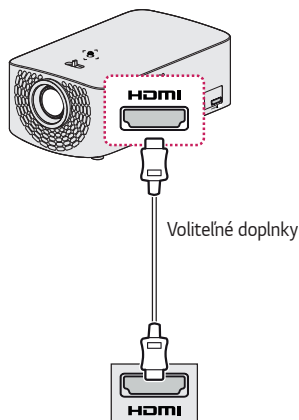

Príklady prepínania výstupu po pripojení notebooku

V nasledujúcej tabuľke sú uvedené príklady spôsobu prepínania výstupu. Ďalšie informácie sa dozviete v častiach **Externý výstup**, **Pripojenie k externému monitoru** alebo v iných podobných častiach návodu na obsluhu počítača.

Značka	Prepnutie výstupu
Lenovo	$\text{Fn} + \text{F7}$
HP	$\text{Fn} + \text{F4}$
Dell	$\text{Fn} + \text{F8}$
Acer	$\text{Fn} + \text{F5}$
ASUS	$\text{Fn} + \text{F8}$
LG	$\text{Fn} + \text{F7}$
Samsung	$\text{Fn} + \text{F4}$
Apple	Po spustení povolte na ovládacom paneli zrkadlenie.

Pripojenie slúchadiel

Zvuk môžete počúvať prostredníctvom slúchadiel.

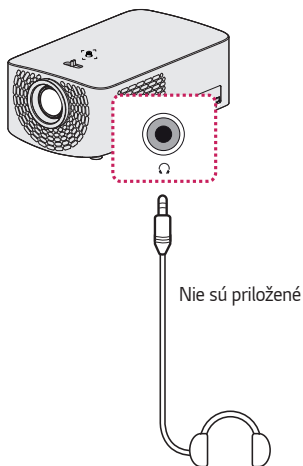

Pripojenie digitálneho zosilňovača

Optickým káblom prepojte digitálny zvukový výstup na digitálnom zosilňovači s rozhraním **OPTICAL DIGITAL AUDIO OUT** na projektore. Výstup zo zosilňovača s digitálnym prevodníkom musí byť nastavený do požadovaného zvukového formátu. Ak na pripojenie domáceho kina používate HDMI kábel alebo ak pripájate optický výstup k externému zvukovému zariadeniu, položku [Zvukový výstup] nastavte na [HDMI ARC] alebo [Optický]. Ak bude súčasne zapnutý projektor, domáce kino alebo reproduktor externého zvukového zariadenia, budete počuť ozvenu.

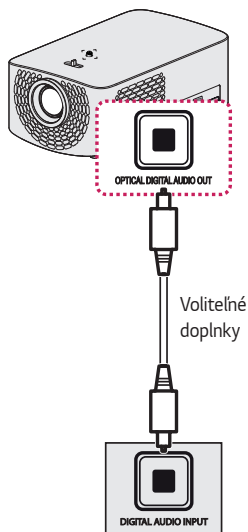

! POZNÁMKA

- Postupujte podľa návodu na obsluhu pripájaného zvukového zariadenia.
- Pri pripájaní tohto výrobku k iným zariadeniam všetky zariadenia vypnite a vytriahnite z elektriny.
- Zvukový výstup tohto produktu ponúka širokospektrálny zvuk, preto treba správne nastaviť hlasitosť prijímača. Neočakávané vysoké frekvencie by mohli poškodiť reproduktory.
- Pripojenie rozhrania **OPTICAL DIGITAL AUDIO OUT** projektora k digitálnemu zvukovému vstupnému rozhraniu digitálneho zosilňovača a zvukového vstupného rozhrania projektora k analógovému výstupnému rozhraniu digitálneho zosilňovača môže spôsobiť zvukové kolísanie z dôvodu vzniku uzavretej slučky. Aby ste tomu predišli, jedno z pripojení odpojte. (Platí to tiež pre zariadenia domáceho kina.)

Pripojenie inteligentného zariadenia (smartfón, tablet, a pod.)

- **(VSTUP)** → [Všetky vstupy] → [HDMI1]/[HDMI2]
- Obraz sa od skutočného produktu môže líšiť.

Inteligentné zariadenie pripojte k projektoru pomocou kábla¹⁾ a externý vstup projektoru nastavte na HDMI. Obrazovka inteligentného zariadenia sa bude zobrazovať prostredníctvom projektoru. Na pripojenie môžete použiť vstupné rozhranie HDMI.

Pokyny týkajúce sa používania pevného pripojenia u konkrétnych modelov získate od výrobcu zariadenia.

Podporované inteligentné zariadenia sa môžu zmeniť v závislosti od jednotlivých výrobcov.

1) Príklady pripojenia kábla k rôznym inteligentným zariadeniam (kábel sa predáva samostatne).

Zariadenia s podporou rozhrania Slimport

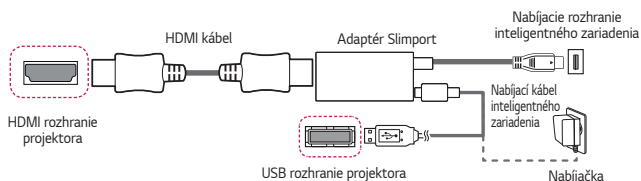

Zariadenia s podporou digitálneho AV adaptéra Apple Lightning

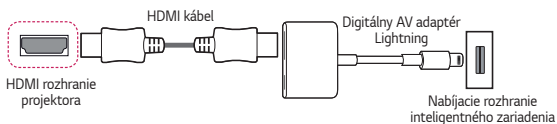

Zariadenia s podporou digitálneho AV adaptéra Apple s 30 vývodmi

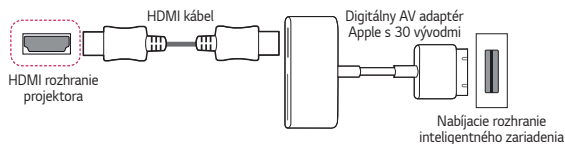

ÚDRŽBA

Projektor čistite, aby ste ho udržiavali v optimálnom stave.

Čistenie

Čistenie objektívu

- Ak sa na povrchu objektívu uchytil prach alebo iné nečistoty, musíte ho vyčistiť.
- Na odstránenie prachu alebo nečistôt z objektívu použite stlačený vzduch, bavlnenú tyčinku alebo mäkkú handričku, ktorou objektív opatrne poutierate.
- Objektív neutierajte počas používania výrobku alebo bezprostredne po jeho vypnutí.
- Pri čistení objektívu nepoužívajte čistiace prostriedky, leštičku na automobily alebo pre priemysel, abrazíva, vosk, benzén, alkohol, vodu a pod. Mohli by výrobok poškodiť.

Čistenie skrinky projektora

- Pred čistením skrinky projektora vyťahnite napájací kábel z elektriny.
- Na odstránenie prachu alebo nečistôt použite výhradne suchú jemnú tkaninu, ktorá nepúšťa vlasy, ktorou utriete objektív.
- Nepoužívajte alkohol, benzén, rozpúšťadlá alebo iné chemikálie, ktoré by mohli skrinku poškodiť.

ŠPECIFIKÁCIE

MODEL	HF60LS (HF60LS-EU) HF60LSR (HF60LSR-EU)	
Rozlíšenie (pixely)	1 920 (Horizontálne) × 1 080 (Vertikálne)	
Pomer strán	16:9 (Horizontálne:Vertikálne)	
Projekčná vzdialenosť – Veľkosť plátna	905 mm až 3 698 mm – 762 mm až 3 048 mm (30 palce až 120 palce)	
Pomer vzostupnej premietacej plochy	100 %	
Odber z napájacej siete (spotreba el. energie)	100 W	
	Zasieťovaný pohotovostný režim: 1,3 W (Ak sú aktivované všetky sieťové porty.)	
Sieťový AC/DC adaptér	Výrobca: Honor Model: ADS-110CL-19-3 190110G	
	19 V  5,79 A (vstup adaptéra 100 až 240 V pri 50/60 Hz)	
Zvukový výstup	3 W + 3 W	
Výška	84 mm (bez podstavy) 87 mm (s podstavou)	
Šírka	132 mm	
Hĺbka	213 mm (bez objektívu), 220 mm (s objektívom)	
Váha	1,42 kg	
USB zariadenie	5 V, 0,5 A (max.)	
Okolité podmienky	Teplota	
	Prevádzka	od 0 °C do 40 °C
	Uskladnenie	od -20 °C do 60 °C
	Relatívna vlhkosť	
	Prevádzka	od 0 % do 80 %
	Uskladnenie	od 0 % do 85 %

- Používajte iba príslušenstvo napájania uvedené v pokynoch pre používateľa.
- Obsah manuálu môže byť zmenený bez predchádzajúceho upozornenia v dôsledku aktualizácie funkcií produktu.
- Sieťový port možno aktivovať/deaktivovať z ponuky projektoru výberom funkcie [Mobilný projektor je zapnutý].

Podporovaný režim pre HDMI (DTV)

Rozlíšenie	Horizontálna frekvencia (kHz)	Vertikálna frekvencia (Hz)
640 × 480p	31,46	59,94
	31,50	60,00
720 × 480p	31,47	59,94
	31,50	60,00
720 × 576p	31,25	50,00
1 280 × 720p	44,96	59,94
	45,00	60,00
	37,5	50,00
1 920 × 1 080i	28,12	50,00
	33,72	59,94
	33,75	60,00
1 920 × 1 080p	26,97	23,97
	27,00	24,00
	33,71	29,97
	33,75	30,00
	56,25	50,00
	67,43	59,94
	67,50	60,00

Podporovaný režim pre HDMI (PC)

Rozlíšenie	Horizontálna frekvencia (kHz)	Vertikálna frekvencia (Hz)
640 × 350	31,46	70,09
720 × 400	31,46	70,08
640 × 480	31,46	59,94
800 × 600	37,87	60,31
1 024 × 768	48,36	60,00
1 152 × 864	54,34	60,05
1 280 × 1 024	63,98	60,02
1 360 × 768	47,71	60,01
1 920 × 1 080	67,5	60,00

- Ak sa do projektora privedie chybný signál, obraz na plátne sa nezobrazí správne alebo sa zobrazí odkaz [Žiadny signál] alebo [Nesprávny formát].
- Projektor podporuje typ DDC1/2B ako funkciu Plug and Play (automatické rozpoznanie počítačového monitora).
- Na dosiahnutie najlepšej kvality v režime počítača sa odporúča použiť rozlíšenie 1 920 × 1 080.

Informácie o softvéri typu Open Source







Ak chcete získať zdrojový kód, ktorý sa poskytuje na základe licencie GPL, LGPL, MPL a ďalších licencií typu Open Source (s otvoreným zdrojovým kódom) a ktorý je obsiahnutý v tomto produkte, navštívte webovú lokalitu <http://opensource.lge.com>.

Okrem zdrojového kódu si taktiež môžete prevziať všetky uvedené licenčné podmienky, upozornenia týkajúce sa zrieknutia záruky a autorských práv.

Spoločnosť LG Electronics vám tiež poskytne kód otvoreného zdroja na disku CD-ROM za poplatok, ktorý bude pokrývať náklady na takúto distribúciu (ako sú náklady na médiá, doručenie a manipuláciu), a to na základe e-mailovej žiadosti odoslanej na opensource@lge.com.

Táto ponuka platí tri roky od posledného odoslania tohto produktu. Táto ponuka platí pre každého, komu bola táto informácia doručená.

SYMBOLY

	Označuje striedavý prúd (str.).
	Označuje jednosmerný prúd (js.).
	Označuje zariadenie triedy ochrany II.
	Označuje pohotovostný režim.
	Označuje zapnutý stav (pod napätím).
	Označuje nebezpečné napätie.



O PROJEKTORE LG

Znázornený obrázok sa od vášho projektora môže líšiť.

OSD (On Screen Display) vášho projektora sa môže od zobrazenia v tomto manuáli mierne líšiť.

[]: Tlačidlá a text zobrazené na premietacom plátne.

OBSAH

O PROJEKTORE LG 4

Príručka k používaniu domovskej obrazovky 4

- Používanie funkcie domovskej obrazovky na projektore LG 4

Nastavenie siete 8

- Nastavenie siete 8

OBSLUHA PROJEKTORA 10

Používanie diaľkového ovládača na plátne 10

Nastavenie univerzálneho ovládania 12

Spustenie aplikácií pomocou funkcie [RÝCHLY PRÍSTUP] 13

- Ľahké a rýchle používanie aplikácií pomocou funkcie [RÝCHLY PRÍSTUP] 13

SIMPLINK (HDMI-CEC) 15

- Používanie rozhrania SIMPLINK 15

Používanie aplikácie LG TV Plus 17

- Pripojenie inteligentného zariadenia k projektoru pomocou aplikácie LG TV Plus 17
- Ovládanie projektora pomocou aplikácie LG TV Plus 18

Funkcia Mobile Connection 19

- Používanie funkcie Mobile Connection 19

Používanie klávesnice a myši 20

- Používanie pevnej USB/ bezdrôtovej myši 20
- Používanie pevnej USB/ bezdrôtovej klávesnice 20

Používanie gamepadu 21

SPÔSOB POUŽÍVANIA ROZMANITÉHO OBSAHU 22

Obchod LG Content Store 22

Vytvorenie zoznamu želaní 23

- Používanie funkcie [Môj obsah] 23

Vytvorenie účtu 24

- Vytvorenie účtu LG 24

Spravovanie účtu 25

- Spravovanie vášho účtu LG 25

Vyhľadávanie obsahu 26

- Funkcia [Vyhľadávanie] 26
- Vyhľadávanie obsahu 26

Používanie aplikácií a obsahu 27

- Inštalácia aplikácií 27

Sledovanie obsahu na požiadanie 28

PREHRÁVANIE SÚBOROV NA INÝCH ZARIADENIACH 29

Aplikácia [Fotografie a videá] 29

- Prezeranie fotografií a videí 29
- Prehrávač fotografií 30
- Prehrávač videí 32
- Podporované videosúbory 34
- Upozornenia k prehrávaniu videí 36

Aplikácia [Hudba] 37

- Prehrávanie hudby 37
- Používanie hudobného prehrávača 38

Aplikácia [Prehliadač súborov] 41

- Prezeranie súborov 41
- Ovládanie prehliadača súborov 42

Pripojenie USB	44	PREHĽAD ZOZNAMU	
– Typy týkajúce sa používania pamäťového USB zariadenia	45	NASTAVENÍ	60
Zdieľanie smartfónu	46	Rýchle nastavenia	60
– Zdieľanie obsahu so smartfónom	46	– Rýchle používanie funkcie nastavení	60
Zdieľanie obrazovky smartfónu	48	Nastavenia funkcie [Obraz]	61
– Zobrazenie obrazovky mobilného zariadenia na projektore	48	Nastavenia [Zvuk]	68
Zdieľanie obsahu z počítača	49	[Sieť]	75
– Na čo slúži funkcia zdieľania obsahu?	49	[Všeobecné]	77
Zdieľanie obrazovky počítača	52	Nastavenia [Bezpečnosť]	85
– Zobrazenie obrazovky počítača na projektore	52	[Prístupnosť]	86
VÝHODY INTELIGENTNÉHO PROJEKTORA	53	AKTUALIZÁCIA SOFTVÉRU	87
Priblíženie zobrazenia na projektore	53	ODSTRAŇOVANIE PORÚCH	88
– Pohyb časťou zväčšenej obrazovky	54	Neobvyklá činnosť	88
Používanie internetu	55	Problémy s plátnom	89
– Používanie aplikácie [Webový prehliadač]	55	Problémy so zvukom	90
Prehrávanie zvuku z inteligentného zariadenia prostredníctvom reproduktorov projektora	58	Problémy s pripojením počítača	91
Oznámenia	59	Problémy s prehrávaním filmov v aplikácii [Fotografie a videá]	92
– Používanie funkcie [Oznámenia]	59	Problémy so sieťovým pripojením	94
		Problémy s účtom LG	96
		Problémy s obsahom	97
		Problémy s internetovým prehliadačom	97







O PROJEKTORE LG

Príručka k používaniu domovskej obrazovky

Používanie funkcie domovskej obrazovky na projektore LG

Domovskú obrazovku môžete otvoriť stlačením tlačidla  na diaľkovom ovládači. Na jedinej obrazovke môžete vytvoriť kombináciu najčastejšie používaných aplikácií a používať ich, kedykoľvek budete potrebovať.



Popis	
1	 Spustenie funkcie [VYHLÁDÁVANIE].
	 Prepnutie na iný vstup alebo zmena nastavení.
	 Jednoduchá zmena nastavení projektora. Ak máte záujem o rozšírenú konfiguráciu, vyberte ikonu  .
2	Jednoduchý a rýchly výber obsahu, ktorý chcete používať. (Táto funkcia nie je podporovaná v niektorých krajinách. Po výbere tejto funkcie dôjde k presmerovaniu do obchodu LG Content Store.)
3	Toto je zoznam naposledy používaných aplikácií. Ak chcete pristupovať do zoznamu naposledy používaných aplikácií, vyberte túto položku a potom stlačte a podržte stlačené tlačidlo  Koliesko (OK) alebo tlačidlo  OK . V zozname si môžete prezeráť všetky aplikácie, ktoré ste používali nedávno.
4	Môžete spúšťať, presúvať a odstraňovať všetky aplikácie nainštalované v projektore.

Použitie zoznamu naposledy spustených aplikácií

Ak chcete prísť k zoznamu naposledy použitých aplikácií, stlačte a podržte stlačené tlačidlo  na diaľkovom ovládači alebo stlačte a podržte naposledy použitú položku na domovskej obrazovke. Môžete spustiť alebo ukončiť všetky aplikácie, ktoré ste používali nedávno.



	Popis
1	Ukončenie aplikácie.

Spravovanie aplikácií

Môžete si prezerať zoznam všetkých aplikácií nainštalovaných vo vašom projektore, meniť ich pozície alebo ich odstraňovať.

- Niektoré aplikácie sa nedajú upravovať.

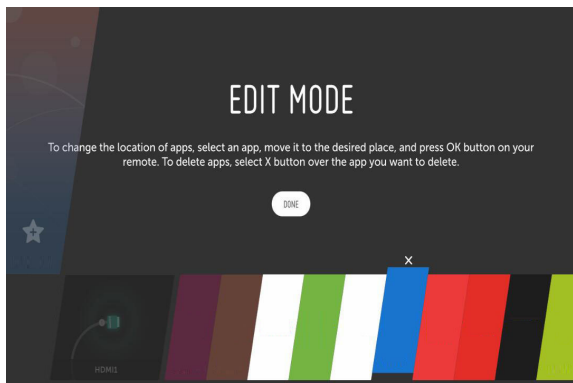

- 1 Vyberte aplikáciu, ktorú chcete upraviť, a stlačte a podržte stlačené tlačidlo **Ⓚ Koliesko (OK)** alebo **Ⓚ OK** na diaľkovom ovládači. Aktivuje sa tým režim úpravy aplikácie.
- 2 Ak chcete aplikáciu presunúť na požadovanú pozíciu, prejdite na túto pozíciu a stlačte tlačidlo **Ⓚ Koliesko (OK)** alebo **Ⓚ OK**. Ak chcete aplikáciu odstrániť, vyberte ikonu **X** nad aplikáciou.
 - Pred opustením režimu úprav môžete presunúť a odstrániť ľubovoľný počet aplikácií.
 - Aplikácie môžete presúvať aj tlačidlami **◀ ▶** na diaľkovom ovládači.
- 3 Po dokončení úpravy opustíte režim úpravy aplikácie kliknutím na tlačidlo **[HOTOVO]**.

Zastavenie aktuálnej funkcie





- 1 Stlačte tlačidlo  na diaľkovom ovládači.
- 2 Aby ste zobrazili ikonu zatvorenia, diaľkovým ovládačom vyberte v ľavom hornom rohu obrazovky názov aplikácie.
- 3 Výberom ikony zatvorenia zobrazenej vedľa názvu aplikácie ukončíte používanú funkciu.

Nastavenie siete



Nastavenie siete

Ak nakonfigurujete nastavenia siete, budete môcť používať rôzne služby, ako napríklad online obsah a aplikácie.

Nastavenie pevnej siete

- 1 Rozhranie LAN projektora pripojte prostredníctvom LAN kábla k smerovaču. Smerovač by mal byť najprv pripojený k internetu.
 - 2 Stlačte tlačidlo  (**Rýchle nastavenia**) na diaľkovom ovládači a vyberte položku  → [Sieť] → [Káblové (Ethernet)]. Aktivuje sa tým pripojenie do pevnej siete.
- Ak smerovač podporuje protokol DHCP, projektor sa automaticky pripojí do siete po pripojení projektora k sieti prostredníctvom LAN kábla.

Nastavenie bezdrôtovej siete

- 1 Zapnite napájanie smerovača pripojeného k internetu.
- 2 Stlačte tlačidlo  (**Rýchle nastavenia**) na diaľkovom ovládači a vyberte položku  → [Sieť] → [Wi-Fi pripojenie]. Aktivuje sa tým pripojenie do bezdrôtovej siete.
- 3 Po skončení vyhľadávania siete sa zobrazí zoznam sietí dostupných na pripojenie.
- 4 Vyberte sieť na pripojenie. Ak je váš bezdrôtový smerovač chránený heslom, zadajte heslo nakonfigurované pre smerovač.

Upozornenia k nastaveniam siete

- Použite štandardný LAN kábel (pripojte k rozhraniu Cat7 alebo vyššiemu s konektorom RJ45, port LAN 10 Base-T alebo 100 Base TX).
- Zresetovaním modemu môžete upraviť niektoré problémy s pripojením do siete. Ak potrebujete vyriešiť problém, vypnite napájanie, zariadenie odpojte a opätovne pripojte a následne znova zapnite.
- Spoločnosť LG Electronics nezodpovedá za prípadné problémy s pripojením do siete alebo akékoľvek poruchy, poškodenia alebo chyby spôsobené sieťovým pripojením.
- Pripojenie do siete nemusí fungovať správne z dôvodu nastavení siete alebo poskytovateľa internetových služieb.
- Služba DSL musí používať modem DSL; káblová služba musí používať káblový modem. Keďže môže byť dostupný iba obmedzený počet sieťových pripojení, sieťové nastavenia projektora sa nemusia použiť v závislosti od zmluvy s poskytovateľom internetových služieb. (Ak zmluva nepovoľuje používanie viac než jedného zariadenia na linku, môže sa použiť len počítač, ktorý je už pripojený.)
- Bezdrôtová sieť môže zaznamenať rušenie z iných zariadení, ktoré používajú frekvenciu 2,4 GHz (bezdrôtový telefón, zariadenie Bluetooth alebo mikrovlnná rúra). Hoci k rušeniu môže dochádzať aj pri používaní frekvencie 5 GHz, vyskytuje sa s menšou pravdepodobnosťou.
- Bezdrôtové prostredie môže spôsobovať pomalý beh služieb bezdrôtovej siete.
- Ak nedôjde k vypnutiu všetkých lokálnych domácich sietí, na niektorých zariadeniach môže dôjsť k zvýšenej prevádzke.
- Prístupový bod musí podporovať bezdrôtové pripojenia. Aby zariadenie ponúkalo pripojenie AP (prístupový bod), musí byť na ňom povolená funkcia bezdrôtového pripojenia. Na dostupnosť bezdrôtových pripojení na prístupovom bode sa spýtajte poskytovateľa služieb.
- Skontrolujte identifikátor SSID a bezpečnostné nastavenia prístupového bodu. Postupujte podľa zodpovedajúcej dokumentácie pre identifikátor SSID a bezpečnostné nastavenia prístupového bodu.
- Nesprávne nastavenia bezdrôtových zariadení (zariadenie na zdieľanie pevného/bezdrôtového pripojenia, rozbočovač) môžu spôsobiť spomalenie prevádzky projektora alebo úplnú nefunkčnosť. Nainštalujte zariadenia správne podľa zodpovedajúceho návodu a siete.
- Spôsob pripojenia sa môže líšiť v závislosti od výrobcu prístupového bodu.

OBSLUHA PROJEKTORA

Používanie diaľkového ovládača na plátne

Externé zariadenia pripojené k projektoru môžete ovládať pomocou diaľkového ovládača, ktorý sa zobrazí na premietacom plátne.

- Táto funkcia je dostupná len u niektorých modelov.

- 1 Stlačte tlačidlo  na diaľkovom ovládači Magic.
- 2 Pomocou diaľkového ovládača Magic vyberte požadované tlačidlo na diaľkovom ovládači zobrazenom na premietacom plátne.

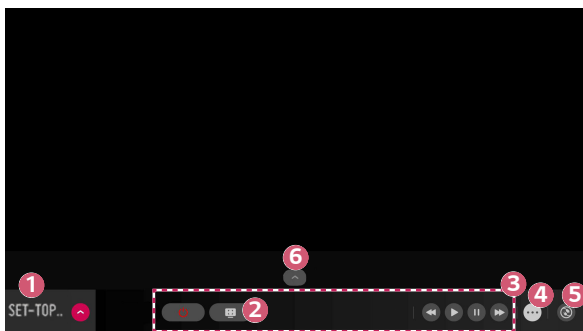

	Popis
1	<p>Konfigurácia nastavenia [Nastaviť univerzálne ovládanie] pre externé zariadenia pripojené k projektoru.</p> <p>Keď vyberiete zariadenie, diaľkový ovládač na plátne sa prepne do režimu diaľkového ovládania zariadenia.</p> <p>Ak je pripojený zvukový panel, diaľkový ovládač na plátne sa dá používať ako diaľkový ovládač zvukového panela.</p>
2	<p>Môžete zachytiť obraz na premietacom plátne.</p> <ul style="list-style-type: none"> • Táto funkcia je dostupná len u niektorých modelov. • Prezerat'/odstraňovať zaznamenaný obraz môžete v aplikácii [Fotografie a videá].
3	Zobrazia sa tlačidlá určené pre vybrané zariadenie.
4	Zobrazia sa ďalšie tlačidlá diaľkového ovládača.
5	Môžete spustiť aplikáciu [Sprievodca pripojením zariadenia]. Môžete nastaviť univerzálny diaľkový ovládač.
6	Môžete zmeniť pozíciu diaľkového ovládača na plátne.



- Táto funkcia sa dá používať len s diaľkovým ovládačom Magic.
- Ak diaľkový ovládač Magic nebol priložený, môžete si ho zakúpiť samostatne.
- Typy tlačidiel, ktoré sa zobrazujú na diaľkovom ovládači na plátne, závisia od regiónu a typu pripojeného zariadenia.
- V závislosti od modelov alebo regiónov nemusia byť niektoré funkcie a služby k dispozícii.

Nastavenie univerzálneho ovládania

Diaľkovým ovládačom Magic môžete ovládať rôzne zariadenia, ako napríklad set-top box, prehrávač Blu-ray diskov alebo domáce kino.

- Táto funkcia je dostupná len u niektorých modelov.



1 Skontrolujte, či je zariadenie, ktoré chcete nastaviť, pripojené k projektoru.

2 Stlačte tlačidlo  na diaľkovom ovládači a vpravo hore vyberte položku .
(Stlačte tlačidlo  na diaľkovom ovládači.)

3 Vyberte položku [Všetky vstupy] a prejdite do časti [VSTUPY].

4 V časti [VSTUPY] vyberte vstupný režim, ku ktorému je zariadenie pripojené.

5 Ak stlačíte položku [Nastaviť univerzálne ovládanie], môžete nastaviť univerzálne ovládanie. Nastavenie dokončíte podľa pokynov na obrazovke.

- Ak chcete zmeniť alebo zrušiť nastavenie univerzálneho ovládania, prejdite do ponuky  → [Všetky vstupy] a vyberte položku [Upraviť univerzálne ovládanie].
- Univerzálne ovládanie môžete nastaviť aj v časti  → [Sprievodca pripojením zariadenia].
- Túto funkciu môžete používať len s diaľkovým ovládačom Magic. (Priložený diaľkový ovládač závisí od modelu.)
- Ak diaľkový ovládač Magic nebol priložený, môžete si ho zakúpiť samostatne.
- Táto funkcia je dostupná len v niektorých krajinách.
- Pri zmene nastavení skontrolujte, či je zapnuté zariadenie, ktoré sa má meniť.
- Pre každý typ môžete nastaviť jedno zariadenie.
- Ak sa pred nastavením univerzálneho ovládania pripojíte do siete, získate prístup k najnovšej aktualizácii zoznamu podporovaných výrobcov.
- V závislosti od modelu externého zariadenia nemusia niektoré tlačidlá fungovať.
- V záujme zabezpečenia bezproblémovej prevádzky položte zariadenie do blízkosti projektora.
- Ak sa pred prednou časťou zariadenia nachádza prekážka, zariadenie nemusí dokázať prijímať signál. Ak sa zariadenie nachádza v zásuvke, otvorte ju.

Spustenie aplikácií pomocou funkcie [RÝCHLY PRÍSTUP]

Ľahké a rýchle používanie aplikácií pomocou funkcie [RÝCHLY PRÍSTUP]

- Na spustenie aplikácie alebo aktiváciu externého vstupu zaregistrovaného do tlačidla stlačte a podržte číselné tlačidlo na diaľkovom ovládači.

Nastavenie funkcie [RÝCHLY PRÍSTUP]

- 1** Spustite aplikáciu alebo vyberte vstup, ktorý chcete priradiť.
- 2** Stlačte a podržte stlačené číselné tlačidlo (1 až 9), ktoré chcete zaregistrovať.
- 3** Po zobrazení kontextového okna registrácie vyberte možnosť [Áno].
 - Ak stlačíte a podržíte číselné tlačidlo, ktoré už bolo zaregistrované, vykoná sa zaregistrovaná funkcia.
 - Ak chcete zobrazíť položky, ktoré sa dajú zaregistrovať, vyberte v režime úprav funkcie [RÝCHLY PRÍSTUP] číslo, ktoré ešte nebolo zaregistrované.
 - Ak sa nachádzate v režime, v ktorom nie je možné spustiť funkciu [RÝCHLY PRÍSTUP], nevykoná sa žiadna funkcia.
 - Ak odstránite zaregistrovanú funkciu, zruší sa aj registrácia funkcie [RÝCHLY PRÍSTUP].

Kontrola a úprava funkcie QUICK ACCESS

Na diaľkovom ovládači stlačte a podržte stlačené číselné tlačidlo **0**.
Zobrazí sa obrazovka na úpravu funkcie [RÝCHLY PRÍSTUP].

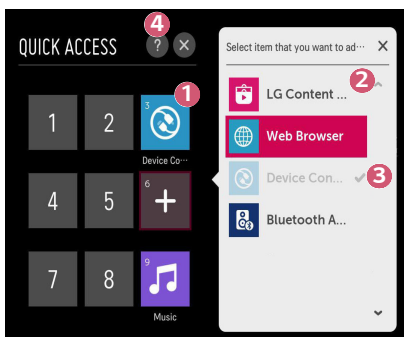





	Popis
1	Výber už zaregistrovaného čísla umožní zrušenie jeho registrácie.
2	Po výbere čísla, ktoré nebolo zaregistrované, sa zobrazia položky, ktoré možno zaregistrovať.
3	Položka, ktoré bola zaregistrovaná do iného čísla, sa zobrazí so značkou výberu.
4	Môžete si pozrieť stručný pokyn k tejto funkcii.

SIMPLINK (HDMI-CEC)

Používanie rozhrania SIMPLINK

Prostredníctvom diaľkového ovládača projektora môžete pohodlne ovládať a používať rôzne multimediálne zariadenia pripojené prostredníctvom rozhrania HDMI.

- 1** Výstupné rozhranie SIMPLINK HDMI pripojte prostredníctvom HDMI kábla k rozhraniu HDMI IN na projektore.
- 2** Na diaľkovom ovládači stlačte tlačidlo  (**Rýchle nastavenia**) a vyberte položku  → [Všeobecné] → [SIMPLINK (HDMI-CEC)].
- 3** Položku [SIMPLINK (HDMI-CEC)] nastavte na možnosť [Zapnuté].
- 4** Položku [Auto Power Sync (automatická synchronizácia po pripojení k zdroju napájania)] nastavte na možnosť [Zapnuté] alebo [Vypnuté]. (Ak je položka [Auto Power Sync (automatická synchronizácia po pripojení k zdroju napájania)] nastavená na možnosť [Zapnuté], po zapnutí zariadenia prepojeného prostredníctvom funkcie SIMPLINK sa zapne aj projektor. Ak projektor vypnete, vypne sa aj zariadenie.)
- 5** Zapnite pripojené zariadenie. Po automatickom pripojení projektora k zariadeniu sa prepne vstup. Ak sa zariadenie automaticky nepripojí k projektoru, kliknite na tlačidlo  (**VSTUP**).
 - Táto funkcia funguje iba na zariadeniach s logom . Na externom zariadení vyhladajte logo SIMPLINK. Ak zariadenie nespĺňa predpísané požiadavky, pri jeho používaní môže nastať problém.
 - Používanie rozhrania SIMPLINK si vyžaduje vysokorýchlostný HDMI® kábel s podporou funkcie CEC (Consumer Electronics Control). Vývod č. 13 vysokorýchlostného HDMI® kábla sa používa na prenos údajov medzi zariadeniami.
 - Ak chcete prenášať zvuk do externého zvukového zariadenia pripojeného prostredníctvom HDMI kábla, nastavte položku [SIMPLINK (HDMI-CEC)] na možnosť [Zapnuté].

Podporované funkcie rozhrania SIMPLINK**• Okamžité prehrávanie**

Po spustení multimediálneho zariadenia môžete okamžite sledovať obsah zo zariadenia na projektore bez toho, aby ste museli čokoľvek ovládať.

• Ovládanie zariadení diaľkovým ovládačom projektora

Umožňuje používateľovi sledovať obsah ovládaním multimediálnych zariadení diaľkovým ovládačom projektora.

– Funkcia ukazovateľa diaľkového ovládača Magic môže byť obmedzená.

• Vypnutie hlavného napájania

Ak je funkcia [Auto Power Sync (automatická synchronizácia po pripojení k zdroju napájania)] v nastaveniach [SIMPLINK (HDMI-CEC)] nastavená na možnosť [Zapnuté] a projektor sa vypne, vypnú sa aj zariadenia pripojené k projektoru prostredníctvom rozhrania SIMPLINK. Podobne platí, že ak vypnete zariadenie pripojené k projektoru prostredníctvom rozhrania SIMPLINK, vypne sa aj projektor.

– Táto funkcia je dostupná iba na niektorých zariadeniach.

• Zapnutie hlavného napájania



Ak je položka [Auto Power Sync (automatická synchronizácia po pripojení k zdroju napájania)] v nastaveniach [SIMPLINK (HDMI-CEC)] nastavená na možnosť [Zapnuté], po zapnutí zariadenia prepojeného prostredníctvom rozhrania SIMPLINK sa zapne aj projektor.

– Ak je funkcia [SIMPLINK (HDMI-CEC)] nastavená na možnosť [Vypnuté], funkciu [Auto Power Sync (automatická synchronizácia po pripojení k zdroju napájania)] nie je možné nastaviť na možnosť [Zapnuté].

Používanie aplikácie LG TV Plus

Funkcie projektora môžete ovládať pomocou aplikácie nainštalovanej na vašom inteligentnom zariadení.

Pripojenie inteligentného zariadenia k projektoru pomocou aplikácie LG TV Plus

- 1** Z obchodu k vášmu inteligentnému zariadeniu si prevezmite aplikáciu LG TV Plus.
- 2** Stlačte tlačidlo  (**Rýchle nastavenia**) na diaľkovom ovládači a vyberte položku  → [Sieť].
- 3** Funkciu [LG Connect Apps] nastavte na možnosť [Zapnuté].
- 4** Projektor aj inteligentné zariadenie pripojte do rovnakej Wi-Fi siete.
- 5** Spustite aplikáciu LG TV Plus nainštalovanú na vašom inteligentnom zariadení.
- 6** Aplikácia automaticky vyhledá projektory, ktoré je možné pripojiť k vášmu inteligentnému zariadeniu.
- 7** Zo zoznamu výsledkov vyhľadávania vyberte požadovaný projektor. Na premietacom plátne sa zobrazí PIN kód.
- 8** Do aplikácie LG TV Plus zadajte PIN kód a spárujte svoje inteligentné zariadenie s projektorom.

Ovládanie projektora pomocou aplikácie LG TV Plus

Projektor môžete ovládať ťukaním na tlačidlá na obrazovke inteligentného zariadenia.

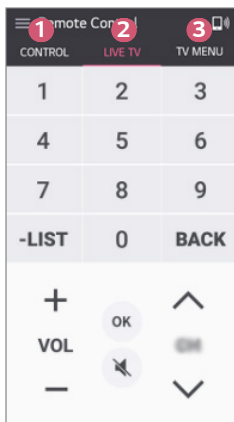

	Popis
1	Môžete používať rovnaké funkcie ako pri používaní ukazovateľa diaľkového ovládača Magic a tlačidiel so šípkami.
2	Bez použitia diaľkového ovládača môžete nastavovať hlasitosť alebo vykonávať iné nastavenia.
3	Môžete otvoriť aplikáciu nainštalovanú na projektore alebo nakonfigurovať nastavenia funkcií, ako napríklad prepínanie vstupu.

- Pri niektorých ovládacích prvkoch môže byť obmedzený externý vstupný režim.
- Obrazovka aplikácie a jej funkcie podliehajú zmenám bez predchádzajúceho oznámenia.
- Dostupné funkcie závisia od krajiny a operačného systému a môžu sa líšiť.

Funkcia Mobile Connection

Používanie funkcie Mobile Connection

Funkcia Mobile Connection vám umožní zdieľať a užívať si obsah uložený na inteligentných zariadeniach prostredníctvom projektora.

- Odporúčame, aby na vašich inteligentných zariadeniach so systémom Android bola nainštalovaná verzia Lollipop alebo novšia.

Pripojenie inteligentného zariadenia pomocou funkcie Mobile Connection

Pripojenie nastavte podľa nasledujúcich pokynov:

- 1** Do inteligentného zariadenia nainštalujte aplikáciu LG TV Plus.
 - 2** Projektor aj inteligentné zariadenie pripojte do rovnakej siete.
 - 3** Spustite aplikáciu LG TV Plus a podľa pokynov zobrazených na plátne nastavte pripojenie projektora.
 - 4** Stlačte tlačidlo . Na pravej strane plátna sa zobrazí zoznam pripojených inteligentných zariadení.
 - 5** Vyberte požadované inteligentné zariadenie.
- Po vytvorení počítačového pripojenia sa inteligentné zariadenia so systémom Android po vstupe do rovnakej sieťovej zóny automaticky pokúsia o opätovné pripojenie.

Zdieľanie obsahu prostredníctvom funkcie Mobile Connection

O obsah uložený na vašom inteligentnom zariadení sa môžete podeliť prostredníctvom svojho projektoru.

- 1** Spustite aplikáciu LG TV Plus nainštalovanú na vašom inteligentnom zariadení.
 - 2** Na projektore nastavte požadovaný obsah.
- Podporované funkcie závisia od verzie a výrobcu operačného systému inteligentného zariadenia a môžu sa líšiť.

Používanie klávesnice a myši

Používanie pevnej USB/bezdrôtovej myši

Myš pripojte k USB rozhraniu. Myš používajte na pohyb ukazovateľa po plátne projektora a výber požadovanej ponuky.

- Právě tlačidlo a špeciálne tlačidlá na myši nefungujú.
- Pri používaní bezdrôtovej USB myši/klávesnice môže byť používanie ovplyvnené vzdialenosťou a kvalitou bezdrôtového pripojenia.

Používanie pevnej USB/bezdrôtovej klávesnice

Klávesnicu pripojte k USB rozhraniu. Prostredníctvom pripojenej klávesnice môžete zadávať text.

- Na niektorých obrazovkách sa text zadávať nedá.
- Odporúčame používať produkt, ktorého kompatibilita s projektormi LG bola odskúšaná.
 - LOGITECH K360, LOGITECH K400, LOGITECH K750, LG Electronics MKS-1200
- Vstupný jazyk môžete zmeniť stlačením tlačidla na prepnutie jazyka alebo pravého tlačidla Alt. Dá sa tiež zmeniť súčasným stlačením tlačidla Ctrl a medzerníka.
- Používanie bezdrôtovej USB klávesnice môže ovplyvniť dosah a bezdrôtové prostredie.
- Na zadávanie textu do textového poľa použite klávesnicu zobrazenú na plátne projektora alebo USB klávesnicu.

Používanie gamepadu

Ak hra vyžaduje použitie gamepadu, pripojte ho k USB rozhraniu na projektore.

- Odporúčame používať gamepad, ktorého kompatibilita s projektormi LG bola odskúšaná.
 - LOGITECH F310, LOGITECH F510, LOGITECH F710, LOGITECH Rumblepad 2, LOGITECH Cordless Rumblepad 2, LOGITECH Dual Action Gamepad, ovládač pre MICROSOFT Xbox 360 (pevné pripojenie), ovládač pre SONY Playstation(R) 3



SPÔSOB POUŽÍVANIA ROZMANITÉHO OBSAHU

Obchod LG Content Store

Môžete si preberať a používať aplikácie z rôznych kategórií, ako je napríklad vzdelávanie, zábava, životný štýl, správy a hry.

1 Stlačte tlačidlo  na diaľkovom ovládači.

2 Spustite aplikáciu [LG Content Store].

- Táto funkcia je dostupná len v niektorých krajinách.
- V niektorých krajinách môžu byť funkcie obmedzené.
- Obsah sa môže líšiť v závislosti od modelu alebo krajiny.
- Pri používaní deťmi dávajte pozor. Deti môžu pri používaní tohto výrobku získať prístup k nevhodnému online obsahu.
- Nevhodný online obsah môžete blokovať obmedzením prístupu k niektorým aplikáciám, ako napr. k internetovému prehliadaču. Obmedzenia je možné nastaviť v časti  (**Rýchle nastavenia**) →  → [Bezpečnosť] → [Zámky aplikácií].

Odporúčaný obsah na hlavnej obrazovke

Hlavná obrazovka obchodu [LG Content Store] zobrazuje najobľúbenejší obsah pre každú kategóriu. Vyberte akýkoľvek obsah, ktorého podrobnosti si chcete prezrieť.

- Používanie tejto funkcie vyžaduje pripojenie k internetu.

Vytvorenie zoznamu želaní

Používanie funkcie [Môj obsah]



Po pridaní želaného obsahu do funkcie [Môj obsah] budete môcť tento obsah používať kedykoľvek ľahko a rýchlo.

- 1** Stlačte tlačidlo  na diaľkovom ovládači.
 - 2** V ľavej hornej časti obrazovky vyberte položku [Môj obsah].
 - 3** Vyberte položku [Pridať obsah].
 - 4** Vyhľadajte obsah.
 - 5** Z výsledkov vyhľadávania vyberte požadovaný obsah, ktorý chcete pridať do položky [Môj obsah].
 - Vyberať môžete aj z odporúčaného obsahu zobrazeného pod vyhľadávacím poľom a priamo ho pridať do položky [Môj obsah].
- Táto funkcia je dostupná iba v niektorých krajinách.
 - Typ obsahu, ktorý môžete pridať do položky [Môj obsah], závisí od krajiny.
 - Aby ste mohli používať túto funkciu, musíte mať pripojenie k sieti.
 - Obsah môžete odstraňovať/pridávať rovnako, ako pri spravovaní aplikácií.
 - Niektoré služby poskytovania obsahu pridané do položky [Môj obsah] nemusia byť dostupné, ak služba bola ukončená zo strany poskytovateľa.

Vytvorenie účtu

Vytvorenie účtu LG



V položke [Správa konta] môžete použiť svoju e-mailovú adresu na vytvorenie nového účtu LG.

- 1** Na diaľkovom ovládači stlačte tlačidlo  (**Rýchle nastavenia**) a vyberte položku  → [Všeobecné] → [Správa konta].
- 2** Vyberte položku [VYTVORIŤ ÚČET]. Prečítajte si Podmienky poskytovania služby a vyjadrite svoj súhlas.
- 3** Zadaťte ID a heslo. Ako ID použite platnú e-mailovú adresu.
- 4** Zadaťte dátum svojho narodenia.
- 5** Vyberte možnosť [OK]. Otvorte svoj e-mail a overte si e-mailovú adresu. E-mailovú adresu si overte ešte pred vypršaním časovej lehoty.
- 6** Prihláste sa do svojho nového účtu a začnite používať službu.
 - Vytvorenie účtu vyžaduje pripojenie k internetu.
 - Požadované informácie sa môžu líšiť v závislosti od krajiny.
 - Existujúce ID, ktoré nepoužívajú e-mailovú adresu, je možné skontrolovať na vašu e-mailovú adresu.
 - Môžete sa prihlásiť prostredníctvom svojho účtu v službe Facebook alebo Google. (Nemusia byť dostupné iné funkcie než prihlásenie.)
 - V závislosti od veku môžu byť niektoré služby obmedzené.

Spravovanie účtu

Spravovanie vášho účtu LG

Môžete spravovať informácie vo vašom účte LG.

- 1 Na diaľkovom ovládači stlačte tlačidlo  (**Rýchle nastavenia**).
- 2 Prejdite do ponuky  → [Všeobecné] → [Správa konta] a prihláste sa.

Osobné informácie

Môžete si prezerať alebo upravovať informácie v rámci účtu, do ktorého ste momentálne prihlásení.

Môžete zmeniť heslo alebo po stlačení tlačidla [UPRAVIŤ] upraviť svoje osobné informácie.

Táto funkcia je dostupná len v niektorých krajinách.

Vyhľadávanie obsahu

Funkcia [Vyhľadávanie]

Funkcia [Vyhľadávanie] vám umožní vyhľadať a používať rozmanitý obsah a informácie. Môžete vyhľadať súbory vrátane fotografií, videí a skladieb.

Vyhľadávanie obsahu

- 1 Stlačením tlačidla **Q** (VYHĽADÁVANIE) na diaľkovom ovládači spustíte funkciu [Vyhľadávanie].
- 2 Napísaním požadovaných vyhľadávacích fráz môžete vyhľadať rôznorodý obsah a informácie.

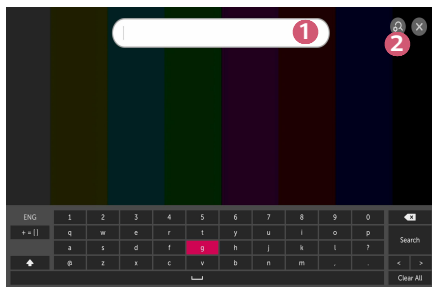

	Popis
1	Zadanie požadovanej vyhľadávacej frázy.
2	Zmena nastavení možností funkcie [Vyhľadávanie]. <ul style="list-style-type: none"> Niektoré aplikácie ponúkajú funkciu, ktorá vám umožní vyhľadať v rámci projektoru. Ak spustíte vyhľadávanie v takýchto aplikáciách, bude prebiehať v rámci funkcie [Vyhľadávanie].

- Výsledky vyhľadávania sa môžu líšiť v závislosti od regiónu, nastavení siete a miesta, kde ste vyjadrili súhlas s podmienkami a požiadavkami.

Používanie aplikácií a obsahu



Inštalácia aplikácií

Svoj účet LG môžete používať na inštaláciu rôznych aplikácií do projektoru.

- 1** Stlačte tlačidlo  na diaľkovom ovládači.
 - 2** Spustíte aplikáciu [LG Content Store].
 - 3** Z kategórií zobrazených v hornej časti plátna si vyberte tú požadovanú. Zobrazí sa zoznam dostupných aplikácií vo vybranej kategórii.
 - 4** Zo zoznamu vyberte aplikáciu, ktorú chcete nakonfigurovať.
 - 5** Prečítajte si podrobnosti o aplikácii a potom stlačte tlačidlo [Inštalovať].
 - 6** Po dokončení inštalácie môžete okamžite spustiť aplikáciu.
- Dostupné kategórie sa môžu líšiť v závislosti od krajiny alebo stavu služby.
 - Ak na úložisku v projektore nie je dostatok voľného miesta, aplikácie môžete nainštalovať po pripojení externého pamäťového zariadenia.
 - Niektoré pamäťové USB zariadenia nemusia byť podporované alebo nemusia fungovať správne.
 - Pamäťové USB zariadenia, ktoré obsahujú aplikácie z iných TV prijímačov alebo projektorov LG, sa nemusia dať použiť.

Sledovanie obsahu na požiadanie

Vďaka funkcii prehrávania v reálnom čase môžete okamžite sledovať divadelné hry, filmy a ďalší obsah.

- 1** Stlačte tlačidlo  na diaľkovom ovládači.
 - 2** Spustite aplikáciu [LG Content Store].
 - 3** Z kategórií zobrazených v hornej časti obrazovky vyberte požadovanú, ako napríklad TV seriály a Filmy. Zobrazí sa zoznam dostupného obsahu vo vybranej kategórii.
 - 4** Vyberte položku zo zoznamu.
 - 5** Môžete prehrávať požadovaný obsah.
Prehrávanie obsahu si môže vyžadovať aplikáciu. Ak nie je nainštalovaná, nainštalujte aplikáciu na prehrávanie obsahu.
- Táto funkcia je dostupná iba v niektorých krajinách.
 - Dostupné kategórie sa môžu líšiť v závislosti od krajiny alebo stavu služby.
 - Ak chcete zobraziť podrobné informácie o obsahu, vyberte názov v spodnej časti a oblasť .

PREHRÁVANIE SÚBOROV NA INÝCH ZARIADENIACH

Aplikácia [Fotografie a videá]

Prezeranie fotografií a videí

Pomocou aplikácie [Fotografie a videá] môžete prezerat fotografie a videá.

- 1 Stlačte tlačidlo  na diaľkovom ovládači.
- 2 Spustite aplikáciu [Fotografie a videá].
- 3 Vyberte si požadované pamäťové zariadenie.
- 4 Vyberte si a prezerajte požadované fotografie alebo videá.



	Popis
1	Výber požadovaného typu obsahu a spôsobu prezerania.
2	Výber a odstránenie požadovaného obsahu. (Nemôžete odstrániť súbory, ktoré sú zdieľané z iných zariadení.)
3	Výber obsahu, ktorý chcete prehrávať. Môžete vybrať iba ten typ obsahu, ktorý ste vybrali ako prvý.
4	Spustenie funkcie [Vyhľadávanie].

- Ak je položiek obsahu viac než 40 000, niektoré z nich sa nemusia v zozname zobrazit.

Prehrávač fotografií

Po výbere fotografie v aplikácii [Fotografie a videá] sa spustí prehrávač fotografií. Môžete si prezerat' uložené fotografie.



	Popis
1	Návrat do úplného zoznamu obsahu.
2	Po spustení hudobného prehrávača môžete prehrávať hudbu na pozadí.
3	Môžete približovať a oddalovať fotografie.
4	Spustenie prezentácie.
5	Otáčanie fotografií.
6	Môžete nastaviť veľkosť fotografie alebo zmeniť rýchlosť a efekt prezentácie.

Podporované obrazové súbory

Typ súboru	Formát	Rozlíšenie
.jpeg .jpg .jpe	JPEG	Minimálne: 64 × 64 Maximálne Normálny typ: 15 360 (š) × 8 640 (v) Progresívny typ: 1 920 (š) × 1 440 (v)
.png	PNG	Minimálne: 64 × 64 Maximálne: 5 760 (š) × 5 760 (v)
.bmp	BMP	Minimálne: 64 × 64 Maximálne: 1 920 (š) × 1 080 (v)

Prehrávač videí

Po výbere videa v aplikácii [Fotografie a videá] sa spustí prehrávač videí. Môžete si prezerat' uložené videá.

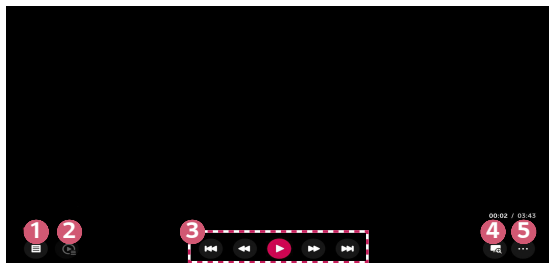

	Popis
1	Návrat do úplného zoznamu obsahu.
2	Zobrazením playlistu pri sledovaní videa môžete vybrať iný obsah.
3	Môžete ovládať základné funkcie prehrávania videa.
4	Po priblížení zobrazenia na premietacom plátne môžete zábery sledovať vo väčšej mierke než originály.
5	Môžete nastaviť ďalšie možnosti.

Nastavenie ďalších možností

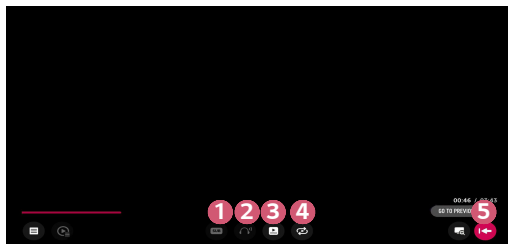

	Popis
1	Môžete zmeniť nastavenie titulkov.
2	Môžete nastaviť zvukové stopy.
3	Môžete nastaviť kontinuálne sledovanie a obnoviť prehrávanie od naposledy sledovanej scény.
4	Môžete nastaviť kontinuálne prehrávanie. Ak je nastavené kontinuálne prehrávanie, po skončení prehrávania aktuálneho videa sa automaticky spustí nasledujúce video.
5	Návrat na obrazovku so základným ovládaním.

Podporované videosúbory

Maximálny dátový tok:

- Full HD video
H.264, 1 920 × 1 080, 60p, BP/MP/HP pri L4.2, 40 Mb/s
HEVC, 1 920 × 1 080, 60p, MP pri L4.1, profil Main10 pri L4.1, 40 Mb/s

Podporované externé titulky:

*.smi, *.srt, *.sub (MicroDVD, SubViewer 1.0/2.0), *.ass, *.ssa, *.txt (TMPlayer),
*.psb (PowerDivX), *.dcs (DLP Cinema)

Podporované integrované titulky:

- Matroska (mkv): Sub Station Alpha (SSA), Advanced Sub Station Alpha (ASS), SRT
- MP4 (mp4): Časovaný text

Podporované videokodeky

Prípona	Kodek	
.asf .wmv	Obraz	VC-1, rozšírený profil (okrem WMVA), VC-1 jednoduchý a hlavný profil
	Zvuk	Štandardné WMA (okrem WMA v1/WMA Speech)
.avi	Obraz	Xvid (okrem kódovania 3 warp-point GMC), H.264/AVC, Motion Jpeg, MPEG-4
	Zvuk	MPEG-1 Layer I, II, MPEG-1 Layer III (MP3), Dolby Digital, LPCM, ADPCM, DTS
.mp4 .m4v .mov	Obraz	H.264/AVC, MPEG-4, HEVC
	Zvuk	Dolby Digital, Dolby Digital Plus, AAC, MPEG-1 Layer III (MP3), Dolby AC-4
.3gp .3g2	Obraz	H.264/AVC, MPEG-4
	Zvuk	AAC, AMR-NB, AMR-WB
.mkv	Obraz	MPEG-2, MPEG-4, H.264/AVC, VP8, VP9, HEVC
	Zvuk	Dolby Digital, Dolby Digital Plus, AAC, PCM, DTS, MPEG-1 Layer I, II, MPEG-1 Layer III (MP3)
.ts .trp .tp .mts	Obraz	H.264/AVC, MPEG-2, HEVC
	Zvuk	MPEG-1 Layer I, II, MPEG-1 Layer III (MP3), Dolby Digital, Dolby Digital Plus, AAC, PCM, Dolby AC-4
.mpg .mpeg .dat	Obraz	MPEG-1, MPEG-2
	Zvuk	MPEG-1 Layer I, II, MPEG-1 Layer III (MP3)
.vob	Obraz	MPEG-1, MPEG-2
	Zvuk	Dolby Digital, MPEG-1 Layer I, II, DVD-LPCM
.rm .rmvb	Obraz	RV30, RV40
	Zvuk	Realaudio6 (cook), AAC LC, HE-AAC

- rm, rmvb: Táto funkcia je dostupná len v niektorých krajinách.
- Dolby AC-4: Táto funkcia je dostupná len u niektorých modelov.

Upozornenia k prehrávaniu videí

- Niektoré titulky vytvorené používateľmi nemusia fungovať správne.
- Videosúbor a príslušný súbor s titulkami sa musia nachádzať v rovnakom priečinku. Aby sa titulky zobrazovali správne, zabezpečte, aby videosúbor a súbor s titulkami mali rovnaký názov.
- Titulky na zariadeniach NAS (Network Attached Storage) nemusia byť v závislosti od výrobcu a modelu podporované.
- Prúdy, ktoré používajú metódy GMC (Global Motion Compensation) a Qpel (Quarterpel Motion Estimation), nie sú podporované.
- Veľkosť prehráateľných súborov sa môže líšiť v závislosti od podmienok kódovania.
- Formát Windows Media Audio je podporovaný iba vo verzii V7 a novšej.
- Hlavný profil AAC nie je podporovaný.
- Videosúbory vytvorené v niektorých kódovačoch sa nemusia dať prehrávať.
- Videosúbory v iných než uvedených formátoch sa nemusia prehrávať správne.
- Videosúbory uložené na pamäťovom USB zariadení, ktoré nepodporuje vysokú rýchlosť, sa nemusia prehrávať správne.
- DTS kodeky sú podporované iba pri prehrávaní USB a HDMI videosúborov.

Aplikácia [Hudba]

Prehrávanie hudby

Pomocou aplikácie [Hudba] môžete počúvať hudbu.

- 1 Stlačte tlačidlo  na diaľkovom ovládači.
- 2 Spustíte aplikáciu [Hudba].
- 3 Vyberte si požadované pamäťové zariadenie.
Požadované skladby môžete vybrať zo všetkých pamäťových zariadení a pridať ich do zoznamu [MÔJ ZOZNAM SKLADIEB].
- 4 Vyberte požadovaný hudobný obsah a užívajte si ho.



	Popis
1	Výber požadovaného typu zoznamu s obsahom.
2	Výber a odstránenie obsahu. (Súbory zdieľané z iných zariadení nie je možné odstrániť.)
3	Výber obsahu a jeho prídanie do zoznamu [MÔJ ZOZNAM SKLADIEB].
4	Otvorenie hudobného prehrávača.
5	Spustenie funkcie [VYHĽADÁVANIE].

- Ak je položiek obsahu viac než 5 000, niektoré položky sa nemusia zobrazit.

Používanie hudobného prehrávača

Hudobný prehrávač vám umožní vybrať si skladby z iných aplikácií a používať ich ako hudbu na pozadí.

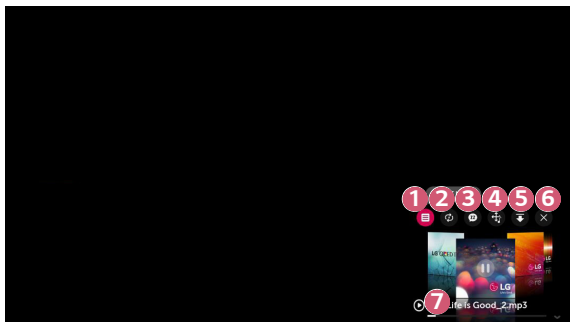

	Popis
1	Môžete prehrávať hudbu z vybraného pamäťového zariadenia.
2	Môžete nastaviť opakované prehrávanie a prehrávanie v náhodnom poradí.
3	Hudbu môžete počúvať pri vypnutej obrazovke.

	Popis
4	Môžete zmeniť pozíciu hudobného prehrávača.
5	Hudobný prehrávač môžete minimalizovať.
6	Táto funkcia zatvorí hudobný prehrávač.
7	<p>V prípade hudobných súborov, ktoré obsahujú text skladby, ho je možné zobraziť.</p> <p>V prípade niektorých hudobných súborov si môžete vybrať sekciu s textom a presunúť pozíciu prehrávania.</p> <ul style="list-style-type: none"> • Funkcia zobrazovania textu je podporovaná iba na niektorých zariadeniach. • V závislosti od textových údajov v hudobnom súbore sa text skladby nemusí zobrazovať synchronizovane.

- Hudobný prehrávač znova otvoríte stlačením tlačidiel  na diaľkovom ovládači.
- Hudobný prehrávač sa nemusí dať použiť v prípade niektorých funkcií.

Zvukový formát

Súborový formát	Položka	Informácie
.mp3	Bitový tok	32 kb/s až 320 kb/s
	Vzorkovacia frekv.	16 kHz až 48 kHz
	Podpora	MPEG-1, MPEG-2
	Kanály	mono, stereo
.wav	Bitový tok	–
	Vzorkovacia frekv.	8 kHz až 96 kHz
	Podpora	PCM
	Kanály	mono, stereo
.ogg	Bitový tok	64 kb/s až 320 kb/s
	Vzorkovacia frekv.	8 kHz až 48 kHz
	Podpora	Vorbis
	Kanály	mono, stereo
.wma	Bitový tok	128 kb/s až 320 kb/s
	Vzorkovacia frekv.	8 kHz až 48 kHz
	Podpora	WMA
	Kanály	až 6 kanálov
.flac	Bitový tok	–
	Vzorkovacia frekv.	8 kHz až 96 kHz
	Podpora	FLAC
	Kanály	mono, stereo

- Počet podporovaných kanálov sa môže líšiť v závislosti od vzorkovacej frekvencie.

Aplikácia [Prehliadač súborov]

Prezeranie súborov

Môžete si prezerať súbory dokumentov uložené na pripojenom zariadení.

- 1 Stlačte tlačidlo  na diaľkovom ovládači.
- 2 Spustíte aplikáciu [Prehliadač súborov].
- 3 Vyberte si požadované pamäťové zariadenie.
- 4 Vyberte požadovaný súbor dokumentu a môžete si ho prezerať.



	Popis
1	Výber požadovaného typu obsahu a spôsobu prezerania.
2	Výber a odstránenie požadovaného obsahu. (Nemôžete odstrániť súbory, ktoré sú zdieľané z iných zariadení.)

- Ak je položiek obsahu viac než 40 000, niektoré z nich sa nemusia v zozname zobrazíť.

Ovládanie prehliadača súborov

	Popis
1	Návrat do úplného zoznamu obsahu.
2	Presun na určenú stránku.
3	Nastavenie prezentácie.
4	Zväčšenie alebo zmenšenie dokumentu.
5	Spustenie prezentácie.
6	Otočenie dokumentu.
7	Nastavenie možností prehliadača súborov.

Podporované súborové formáty

Prípona súboru	Podporovaná verzia
XLS, XLSX	Microsoft Office, verzia 97/2000/2002/2003/2007/2010/2013/2016
DOC, DOCX	
PPT, PPTX	
TXT	–
PDF	Adobe PDF, verzia 1.0/1.1/1.2/1.3/1.4
HWP	Hanguļ, verzia 2007



- Prehliadač súborov preformátuje dokument, takže môže vyzeráť odlišne od zobrazenia na počítači.
- V prípade dokumentov s obrázkami sa môže rozlíšenie pri procese preformátovania zdanlivo znížiť.
- Ak je dokument veľký alebo má mnoho stránok, jeho načítanie môže trvať dlhšie.
- Nepodporované typy písma môžu byť nahradené inými.
- Prehliadač súborov nemusí otvoriť dokumenty balíka Office, ktoré obsahujú mnoho obrázkov vo vysokom rozlíšení. V takomto prípade znížte veľkosť obrazového súboru, uložte ho na pamäťové zariadenie USB a spustite prehliadač súborov znova alebo pripojte počítač k projektoru a súbor otvorte na počítači.

Pripojenie USB

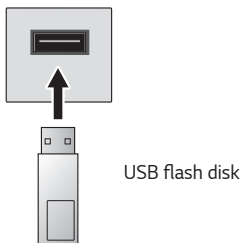
Pamäťové USB zariadenie (USB pevný disk, USB flash disk) pripojte k USB rozhraniu na projektore a užívajte si súbory s obsahom uložené na pamäťovom USB zariadení priamo na svojom projektore.



Tipy týkajúce sa používania pamäťového USB zariadenia

- Pamäťové USB zariadenie, ktoré má zabudovaný automatický program na rozpoznávanie alebo používa vlastný ovládač, sa nemusí dať rozpoznať.
- Niektoré pamäťové USB zariadenia nemusia byť podporované alebo nemusia fungovať správne.
- Ak použijete predlžovací USB kábel, pamäťové USB zariadenie sa nemusí dať rozpoznať alebo nemusí fungovať správne.
- Používajte výhradne pamäťové USB zariadenia so súborovým systémom FAT32 alebo NTFS z operačného systému Windows.
- Odporúčame používať externý USB pevný disk s menovitým napätím 5 V alebo menej a menovitým prúdom 500 mA alebo menej.
- Odporúčame, aby ste používali USB rozbočovač alebo pevný disk so samostatným napájaním. (Pri nedostatočnom napájaní nemusí byť pamäťové USB zariadenie rozpoznané správne.)
- Odporúčame používať USB flash disk s kapacitou 32 GB alebo menej alebo USB pevný disk s kapacitou 2 TB alebo menej.
- Ak USB pevný disk s funkciou úspory energie nefunguje, vypnite ho a následne opätovne zapnite, aby pracoval správne. Viac informácií sa dozviete v návode na obsluhu k pevnému USB disku.
- Údaje na pamäťovom USB zariadení sa môžu poškodiť. Preto odporúčame dôležité súbory zálohovať. Za spravovanie údajov zodpovedajú používatelia. Výrobca nenesie žiadnu zodpovednosť.
- V ponuke [VSTUPY] vyberte pripojené pamäťové USB zariadenie a odpojte ho výberom tlačidla [ODPOJIŤ].
Ak odpojíte pamäťové USB zariadenie bez toho, aby ste vybrali tlačidlo [ODPOJIŤ], v projektore alebo na pamäťovom zariadení môže dôjsť k chybe. Ponuku [VSTUPY] otvoríte výberom ikony  (VSTUP) → [Všetky vstupy].
- Ak máte záujem o informácie o ďalších spôsoboch pripojenia, prejdite do ponuky  → [Sprievodca pripojením zariadenia].
- V ponuke [VSTUPY] vyberte pripojené pamäťové USB zariadenie a naformátujte ho výberom tlačidla [FORMAT]. Po naformátovaní sa všetky údaje z pamäťového USB zariadenia odstránia a na zariadení sa vytvorí súborový systém NTFS alebo FAT32.
- Po pripojení pamäťového USB zariadenia sa môže vytvoriť náhodný súbor/priečink, ktorý bude inteligentnému projektoru poskytovať služby, ako napríklad ukladanie a načítavanie obrázkov miniatúr.

Zdieľanie smartfónu

Zdieľanie obsahu so smartfónom

Vďaka funkcii zdieľania obsahu si môžete užívať videá, hudbu a fotografie uložené na vašom smartfóne, ktorý je pripojený do rovnakej siete.

Pripojenie smartfónu k projektoru

- 1 Stlačte tlačidlo  na diaľkovom ovládači.
- 2 Spustíte aplikáciu [Sprievodca pripojením zariadenia].
- 3 Vyberte položku [Smartfón].
- 4 Postupujte podľa pokynov v aplikácii [Sprievodca pripojením zariadenia].

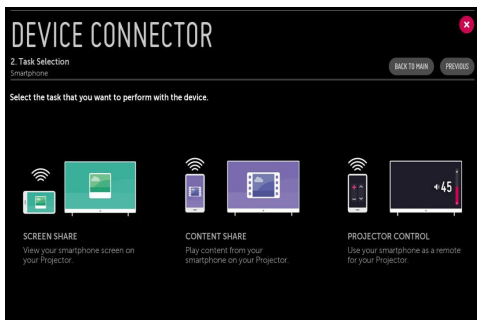

Okolnosti, ktorým treba počas zdieľania obsahu venovať zvláštnu pozornosť

- Ak funkcia zdieľania obsahu nefunguje správne, skontrolujte nastavenia siete.
- Funkcia nemusí fungovať správne v bezdrôtovej sieti. Odporúčame vykonať pripojenie do pevnej siete.
- Funkcia nemusí fungovať správne v závislosti od sieťového prostredia.
- Ak je k jednému zariadeniu pripojených viac zobrazovacích zariadení, v závislosti od výkonu servera sa obsah nemusí prehrávať správne.
- Aby ste prostredníctvom funkcie zdieľania obsahu mohli sledovať videá v rozlíšení 1 080p, budete potrebovať smerovač pracujúci na frekvencii 5 GHz. Ak použijete smerovač pracujúci na frekvencii 2,4 GHz, video nemusí hrať správne.
- Titulky sú podporované iba u niektorých pripojených zariadení.
- Ak bol súbor s titulkami pridaný neskôr, zakážte zdieľaný priečinok a znova ho povoľte.
- Súbory s ochranou DRM na pripojenom zariadení nebudú hrať.
- Hoci je súborový formát podporovaný projektorom, podporovaný súborový formát sa môže líšiť v závislosti od prostredia v pripojenom zariadení.
- Ak sa v priečinku nachádza príliš veľa priečinkov alebo súborov, nemusí fungovať správne.
- Informácie o súbore importovanom z pripojeného zariadenia sa nemusia zobrazovať správne.
- V závislosti od kódovania sa niektoré prúdy nemusia dať v režime zdieľania obsahu prehrať.

Zdieľanie obrazovky smartfónu

Zobrazenie obrazovky mobilného zariadenia na projekto

- 1** Na mobilnom zariadení povolte režim Miracast.
 - 2** Váš projektor sa zobrazí v zozname dostupných zariadení.
 - 3** Vyberte projektor a požiadajte o pripojenie.
 - 4** Po začatí nadväzovania pripojenia sa zobrazí odkaz „Pripája sa...“
 - 5** Po nadviazaní pripojenia zobrazí projektor obrazovku pripojeného zariadenia.
- V záujme zabezpečenia spoľahlivého pripojenia aktualizujte operačný systém zariadenia pripojeného k projektoru na najnovšiu verziu.
 - Zariadenie inej značky než LGE sa nemusí pripojiť, aj keď je rozpoznané.
 - Keďže výkon môže byť ovplyvnený bezdrôtovým prostredím, zariadenie pripojte k 5 GHz smerovaču.
 - Rýchlosť odpovede sa môže líšiť v závislosti od používateľského prostredia.
 - U rôznych zariadení dochádza k odlišnostiam. Ďalšie informácie o zariadení, ktoré chcete pripojiť, nájdete v príslušnom návode na obsluhu.
 - Ak dochádza k opakovaným výpadkom spojenia, vypnite projektor aj pripájané zariadenie, znova ich zapnite a pokus zopakujte.

Zdieľanie obsahu z počítača

Na čo slúži funkcia zdieľania obsahu?

Funkcia zdieľania obsahu vám umožňuje užívať si videá, hudbu a fotografie uložené na počítači.

Prehrávanie obsahu pomocou softvéru na zdieľanie obsahu na počítači

Ak máte na počítači nainštalovaný operačný systém Windows 7 alebo novší, môžete prehrávať hudbu, videá, fotografie a pod. na projektore bez toho, aby ste potrebovali nainštalovať samostatný program.

- 1** Projektor aj počítač pripojte do rovnakej siete. Počítače s nainštalovaným systémom Windows 7 alebo novším musia byť tiež pripojené do siete.
 - 2** Pravým tlačidlom kliknite na požadovaný súbor so skladbou/videom/fotografiou, ktorý chcete prehrávať, a potom pomocou funkcie „Prehrať na“ integrovanej v systéme Windows 7 alebo novšom vyberte zariadenie, ktoré má prehrať súbor.
Ak chcete na prehrávanie použiť iné zariadenia, ako napríklad mobilný telefón, postupujte podľa zodpovedajúceho návodu.
- Aj keď je pripojených viac projektorov alebo zariadení, vybraný súbor sa bude prehrávať iba cez jedno zariadenie. Rýchlosť prehrávania sa môže líšiť v závislosti od sieťového pripojenia.

Používanie počítačového softvéru SmartShare na prehrávanie obsahu uloženého na počítači

Počítačový softvér SmartShare môžete použiť na pripojenie skladieb/vidiel/fotografií uložených na počítači do vašej domácej siete a ich prehrávanie na projektore.

- 1** Projektor aj počítač s nainštalovaným softvérom SmartShare pripojte do rovnakej siete.
 - Služba SmartShare je dostupná iba v prípade, ak sú projektor aj počítačový server pripojené k jednému smerovaču.
- 2** Z webovej stránky spoločnosti LG si prevezmite a nainštalujte počítačový softvér SmartShare. Pred inštaláciou ukončíte všetky programy spustené na počítači, ako napríklad bránu firewall alebo antivírusový softvér.
- 3** Spustíte počítačový softvér SmartShare a nakonfigurujete možnosti zdieľania.
- 4** Zdieľané videá a fotografie sa budú na projektore prehrávať z aplikácie [Fotografie a videá]. Zdieľané hudobné súbory sa budú na projektore prehrávať z aplikácie [Hudba].
 - Aby ste mohli sledovať zdieľaný súbor na projektore, musí byť spustený server.
 - Informácie o webovej stránke si môžete pozrieť v ponuke  → [Sprievodca pripojením zariadenia] → [PC] → [ZDIELAŤ OBSAH].
 - Ďalšie informácie o spôsobe používania počítačového softvéru SmartShare sa dozviete v pomocníkovi k softvéru.

Okolnosti, ktorým treba počas zdieľania obsahu venovať zvláštnu pozornosť

- Ak funkcia zdieľania obsahu nefunguje správne, skontrolujte nastavenia siete.
- Funkcia nemusí fungovať správne v bezdrôtovej sieti. Odporúčame vykonať pripojenie do pevnej siete.
- Ak je k jednému zariadeniu pripojených viac zobrazovacích zariadení, v závislosti od výkonu servera sa obsah nemusí prehrávať správne.
- Funkcia nemusí fungovať správne v závislosti od sieťového prostredia.
- Aby ste prostredníctvom funkcie zdieľania obsahu mohli sledovať videá v rozlíšení 1 080p, budete potrebovať smerovač pracujúci na frekvencii 5 GHz. Ak použijete smerovač pracujúci na frekvencii 2,4 GHz, video nemusí hrať správne.
- Funkcia zdieľania obsahu nemusí byť podporovaná na smerovači, ktorý nepodporuje technológiu multi-cast. Ďalšie informácie nájdete v návode na obsluhu k vášmu smerovaču alebo sa obráťte na výrobcu.
- Titulky sú podporované iba u niektorých pripojených zariadení.
- Na zobrazovanie titulkov sa odporúča použiť počítačový softvér SmartShare.
- Ak bol súbor s titulkami pridaný neskôr, zakážte zdieľaný priečinok a znova ho povoľte.
- Súbory s ochranou DRM na pripojenom zariadení nebudú hrať.
- Hoci je súborový formát podporovaný projektorom, podporovaný súborový formát sa môže líšiť v závislosti od prostredia v pripojenom zariadení.
- Ak sa v priečinku nachádza príliš veľa priečinkov alebo súborov, nemusí fungovať správne.
- Informácie o súbore importovanom z pripojeného zariadenia sa nemusia zobrazovať správne.
- V závislosti od kódovania sa niektoré prúdy nemusia dať v režime zdieľania obsahu prehrať.

Zdieľanie obrazovky počítača

Zobrazenie obrazovky počítača na projektore

Bezdrôtové pripojenie

- 1 Stlačte tlačidlo  na diaľkovom ovládači.
- 2 Spustite aplikáciu [Screen Share].
- 3 Na počítači spustíte režim Miracast. Váš projektor sa zobrazí v zozname dostupných zariadení.
- 4 Vyberte projektor a požiadajte o pripojenie.
- 5 Po nadviazaní pripojenia zobrazí projektor obrazovku pripojeného zariadenia.
 - V záujme zabezpečenia spoľahlivého pripojenia aktualizujte operačný systém zariadenia pripojeného k projektoru na najnovšiu verziu.
 - Túto funkciu odporúčame používať v blízkom okolí.
 - Hoci je možné použiť pripojenie bez bezdrôtového smerovača, odporúčame zariadenie pripojiť k 5 GHz smerovaču, pretože výkon môže byť ovplyvnený okolitým bezdrôtovým prostredím.
 - Podporuje pripojenie prostredníctvom technológie Intel® WiDi ver. 3.5.
 - Rýchlosť odpovede sa môže líšiť v závislosti od používateľského prostredia.
 - V rôznych verziách systému Windows sa líši. Ďalšie informácie o zariadení, ktoré chcete pripojiť, nájdete v príslušnom návode na obsluhu.
 - Ďalšie informácie sa dozviete v aplikácii [Screen Share].
 - Ak dochádza k opakovaným výpadkom spojenia, vypnite projektor aj pripájané zariadenie, znova ich zapnite a pokus zopakujte.

Pevné pripojenie

Počítač pripojte k projektoru prostredníctvom HDMI kábla.

VÝHODY INTELIGENTNÉHO PROJEKTORA

Priblíženie zobrazenia na projektore

Po priblížení na premietacom plátne môžete zábery sledovať vo väčšej mierke než originály.

Pri sledovaní projektora alebo prehrávaní videa stlačte tlačidlo **LIVE ZOOM** na diaľkovom ovládači. Môžete tiež stlačiť tlačidlo [SPUSTIŤ LIVE ZOOM] v pravom dolnom rohu plátna.

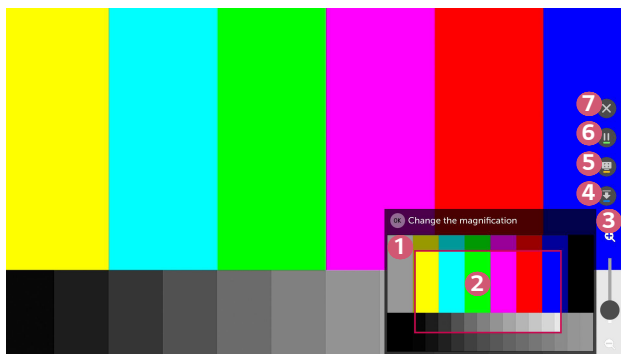

	Popis
1	Na pomocnej obrazovke je zobrazená pôvodná obrazovka pred zväčšením.
2	Indikuje zväčšenú oblasť, ktorá je zobrazená na hlavnej obrazovke.
3	Hlavnú obrazovku môžete približovať a odďaľovať pomocou zväčšovacej lišty. Zväčšenie môžete upraviť posúvaním pomocou tlačidla Koliesko (OK) na diaľkovom ovládaní Magic.
4	Pomocnú obrazovku môžete skryť.

	Popis
5	Môžete zaznamenať aktuálnu obrazovku. Zaznamenaný obraz si môžete prezerat v aplikácii [Fotografie a videá].
6	Môžete pozastaviť alebo obnoviť aktuálnu obrazovku.
7	Zatvorenie funkcie a návrat na pôvodnú obrazovku.

- Ak chcete ukončiť funkciu a vrátiť sa na originálnu obrazovku, stlačte tlačidlo **LIVE ZOOM** alebo **BACK**.
- Ak na zväčšenej obrazovke spustíte inú aplikáciu, funkcia sa ukončí.

Pohyb častou zväčšenej obrazovky

- 1. spôsob Na hlavnej obrazovke presuňte ukazovateľ na diaľkovom ovládači Magic do želanej polohy a stlačte tlačidlo **Ⓞ Koliesko (OK)**. Pozícia, ktorú ste vybrali, sa presunie do stredu obrazovky.
- 2. spôsob Pomocou ukazovateľa diaľkového ovládača Magic presuňte hlavnú obrazovku do želanej polohy.
- 3. spôsob Pomocou diaľkového ovládača Magic vyberte na vedľajšej obrazovke oblasť, ktorú chcete zväčšiť.
- 4. spôsob Pomocou ukazovateľa na diaľkovom ovládači Magic pretiahnite zväčšenú oblasť do požadovanej pozície na vedľajšej obrazovke.
- Obrazovku môžete presúvať aj tlačidlami $\triangleleft/\triangleright/\triangleup/\triangle\downarrow$ na diaľkovom ovládači.

Používanie internetu

Používanie aplikácie [Webový prehliadač]

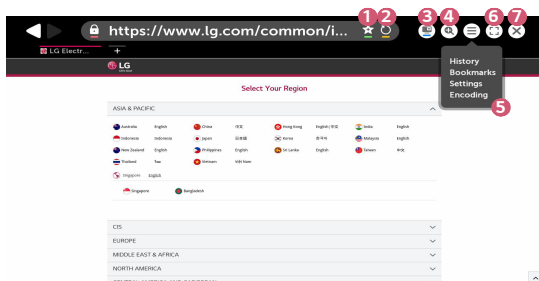

Po zadaní adresy webovej stránky do riadka s URL adresou si môžete prezerat webovú stránku. Vyhľadávací nástroj po zadaní vyhľadávaného slova nájde informácie o tomto slove.

- 1 Stlačte tlačidlo  na diaľkovom ovládači.
- 2 Spustite aplikáciu [Webový prehliadač].



	Popis
1	Aktuálnu stránku môžete pridať na domovskú obrazovku, pridať ju do zoznamu [Záložky] alebo ju z neho odstrániť. (Stránka pridaná na domovskú obrazovku sa dá odstrániť iba na domovskej obrazovke. V takomto prípade sa neodstráni zo zoznamu [Záložky].)
2	Opätovné načítanie aktuálnej stránky.
3	Môžete zapnúť/vypnúť Mini TV.

	Popis
4	Priblíženie alebo oddialenie obrazovky.
5	[História]: Otvorenie alebo odstránenie zoznamu histórie. [Záložky]: Otvorenie alebo odstránenie zoznamu záložiek. [Nastavenia]: Konfigurácia jednoduchých nastavení prehliadača. [Kódovanie]: Zmena jazyka, keď obsah nie je na webovej stránke zobrazený správne.
6	Prehliadač môžete používať v režime na celej obrazovke. Ak sa chcete vrátiť na pôvodnú obrazovku, diaľkovým ovládačom presuňte ukazovateľ do hornej časti obrazovky. Zobrazí sa odkaz [Ukončiť Zobrazenie Na Celú Obrazovku].
7	Ukončenie aplikácie [Webový prehliadač].

- Aplikácia [Webový prehliadač] podporuje iba médiá vo formáte HTML5. Nepodporuje zásuvný modul Flash.
- Aplikácia [Webový prehliadač] nepodporuje inštaláciu zásuvných modulov.
- V aplikácii [Webový prehliadač] sa nemusia dať prehrávať iné mediálne formáty než JPEG/PNG/GIF.
- Aplikácia [Webový prehliadač] sa môže ukončiť pri nedostatku pamäťového priestoru.
- V aplikácii [Webový prehliadač] sa používajú iba typy písma integrované v projektore. Text sa preto môže zobrazovať s použitím iných typov písma než na počítači.
- Aplikácia [Webový prehliadač] nepodporuje preberanie súborov a typov písam.
- Keďže aplikácia [Webový prehliadač] je prehliadač určený pre projektor, môže fungovať inak než prehliadače na počítačoch.
- Keďže aplikácia [Webový prehliadač] je prehliadač určený pre projektor, niektoré druhy obsahu nemusia hrať správne.
- Keďže tento výrobok je pripojený k internetu, treba dávať pozor, aby deti nepristupovali k nevhodnému obsahu.
- V záujme zablokovania nevhodného online obsahu je možné obmedziť prístup k niektorým aplikáciám, ako je napríklad webový prehliadač.
- Nastavenia môžete nakonfigurovať v ponuke  (**Rýchle nastavenia**) →  → [Bezpečnosť] → [Zámky aplikácií].

Nastavenie aplikácie [Webový prehliadač]

Stlačte tlačidlo  v hornej časti plátna a vyberte položku [Nastavenia].

- [Pri Spustení]

Môžete vybrať úvodnú stránku prehliadača – [Otvoriť stránku Nová karta]/ [Pokračovať v predchádzajúcej relácii]/[Domovská stránka:].
- [Vyhľadávacie Nástroje]

Môžete nastaviť predvolený vyhľadávací nástroj.
- [Odporúčané stránky]

Môžete zmeniť nastavenia, aby sa zobrazoval zoznam [Odporúčané stránky]. Zoznamy [Odporúčané stránky] a [Najnavštevovanejšia Stránka] sa zobrazujú na novej karte.

Zoznam [Odporúčané stránky] nemusí byť vo vašej krajine dostupný. Ak chcete zoznam [Odporúčané stránky] skryť, v položke [Vypnuté] vyberte nastavenie [Nastavenia].
- [Vždy Zobrazovať Panel So Záložkami]

Nastavenia môžete zmeniť tak, aby sa stále zobrazovala lišta [Záložky].
- [Súkromné Prehliadanie]

Môžete vykonať také nastavenia, aby po vyhľadávaní nezostávali záznamy.
- [Filtrovanie lokalít]

Aby ste mohli používať funkciu [Filtrovanie lokalít], mali by ste zadať heslo k projektoru.

Ako úvodné heslo je nastavené „0000“.

 - [Schválené Lokality]: Môžete nakonfigurovať nastavenia, aby sa otvárali len vopred zaregistrované webové stránky.
 - [Zablokované Lokality]: Môžete nakonfigurovať nastavenia na blokovanie konkrétnych webových stránok.
- [Blokovač kontextových okien]

Prostredníctvom nastavení môžete zablokovať vyskakovacie okná.
- [Nesledovať]

Môžete požiadať, aby sa na serveri nezaznamenávala vaša história návštev.
- [Adaptívny prenos pomocou JavaScriptu]

Ak je toto nastavenie [Vypnuté], rozlíšenie videí prehrávaných vo webovom prehliadači bude obmedzené na 720p.

Prehrávanie zvuku z inteligentného zariadenia prostredníctvom reproduktorov projektoru

Ak chcete prehrávať zvuk prostredníctvom reproduktorov projektoru, pripojte inteligentné zariadenie k projektoru prostredníctvom rozhrania Bluetooth.

- 1** Stlačte tlačidlo  na diaľkovom ovládači.
- 2** Spustí sa funkcia [Bluetooth Audio Playback].
- 3** Na inteligentnom zariadení zapnite funkciu Bluetooth a zo zoznamu zariadení vyberte projektor.
- 4** Projektor sa pripojí k inteligentnému zariadeniu.

Oznámenia

Používanie funkcie [Oznámenia]

Funkcia [Oznámenia] prenáša v reálnom čase oznámenia z rôznych aplikácií a služieb LG. Zobrazuje stav aktuálne spustených aplikácií a umožňuje prezerat', odstraňovať a spúšťať všetky oznámenia na jednom mieste.

- 1 Stlačte tlačidlo  na diaľkovom ovládači.
- 2 Spustite aplikáciu [Oznámenia].

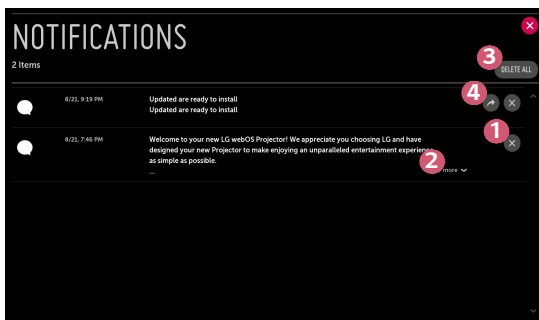

	Popis
1	Oznámenia môžete odstraňovať.
2	Stlačením tlačidla [viac] pri aplikáciách s dlhším obsahom ich otvoríte v úplnom zobrazení.
3	Všetky oznámenia môžete odstrániť.
4	Môžete spustiť aplikáciu alebo sa presunúť na URL adresu.

PREHĽAD ZOZNAMU NASTAVENÍ

Možnosti sa môžu líšiť v závislosti od modelu.

Rýchle nastavenia

Rýchle používanie funkcie nastavení

Na diaľkovom ovládači stlačte tlačidlo  (**Rýchle nastavenia**).

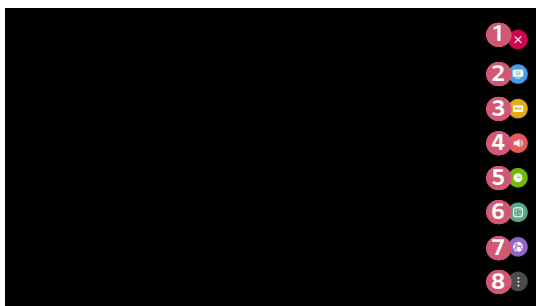

Zobrazí sa zoznam stručných ovládacích prvkov na rýchle a jednoduché nastavenia, ako napríklad [Režim obrazu], [Pomer strán], [Zvukový výstup] a pod.



	Popis
1	Zatvorenie rýchlych nastavení.
2	Môžete nastaviť funkciu [Režim obrazu].
3	Môžete nastaviť funkciu [Pomer strán].
4	Môžete vybrať nastavenie [Zvukový výstup].
5	Môžete nastaviť funkciu [Časovač spánku].
6	Môžete nastaviť funkciu [Režim PJT].
7	Umožní vám zobraziť pripojenú [Sieť].
8	Môžete nastaviť viac možností.

Nastavenia funkcie [Obraz]

[Režim obrazu]

 **(Rýchle nastavenia)** →  → [Obraz] → [Nastavenia režimu obrazu] → [Režim obrazu]

Vyberte si režim zobrazenia, ktorý najlepšie vyhovuje vášmu zobrazovaciemu prostrediu, preferenciám alebo typu videa.

Možnosti sa môžu líšiť v závislosti od modelu.

V závislosti od vstupného signálu sa dostupné obrazové režimy môžu líšiť.

Pri sledovaní obsahu z online služieb sa môže obrazový režim zmeniť tak, aby zodpovedal zobrazovanému obsahu.

- [Živý]
Zostrenie obrazu zvýšením kontrastu, jasú a ostrosti.
- [Štandard]
Zobrazenie obrazu s normálnymi úrovňami kontrastu, jasú a ostrosti.
- [Kino]
Optimalizácia zobrazenia pre filmy.
- [Šport]
Optimalizácia zobrazenia pre športové hry. Zostrenie obrazu pri rýchlych pohyboch, ako napríklad kopaní alebo hádzaní lopty.
- [Hra]
Optimalizácia zobrazenia pre hry.
- [Odborník (jasne osvetlená miestnosť)]/[Odborník (tmavá miestnosť)]
Umožňuje odborníkovi alebo komukoľvek, kto obľubuje kvalitu obrazu, vyladiť si najlepšiu kvalitu obrazu.

[Nastavenia režimu obrazu]



 **(Rýchle nastavenia)** →  → [Obraz] → [Nastavenia režimu obrazu]

Táto funkcia vám umožní podrobne upraviť vybraný obrazový režim.



- [Kontrast]
Úprava kontrastu medzi jasnými a tmavými oblasťami obrazu. Čím viac sa približuje k hodnote 100, tým vyšší bude kontrast.
- [Jas]
Úprava celkového jasú obrazu. Čím viac sa približuje k hodnote 100, tým jasnejší bude obraz.
- [Ostroť]
Úprava ostroty obrazu. Čím viac sa približuje k hodnote 50, tým ostrejší a čistejší bude obraz.
- [Farba]
Úprava zobrazovaných farebných tónov nadol alebo nahor. Čím viac sa približuje k hodnote 100, tým budú farby hlbšie.
- [Odtieň]
Úprava zobrazovanej farebnej rovnováhy medzi červenou a zelenou farbou. Čím viac sa približuje k nastaveniu Červená 50, tým viac bude mať obraz červený nádych. Čím viac sa približuje k nastaveniu Zelená 50, tým viac bude mať obraz zelený nádych.
- [Teplota farieb]
Úprava studenej/strednej/teplej/prirodzenej farebnej teploty.
 - Špecifikované nastavenia platia iba pre aktuálne zvolený vstupný režim. Ak chcete použiť aktuálne nastavenia obrazu na všetky vstupné režimy, vyberte možnosť [Použiť na všetky vstupy].
 - V závislosti od vstupného signálu alebo vybraného obrazového režimu sa dostupné možnosti môžu líšiť.
- [Použiť na všetky vstupy]
Uloženie aktuálne prispôbených hodnôt nastavenia pre aktuálne vybraný obrazový režim pre všetky vstupy.
- [Vynulovať]
Táto možnosť zresetuje obrazové nastavenia.
 - Obrazové režimy môžete zresetovať oddelene. Vyberte obrazový režim, ktorý chcete zresetovať, a povolte ho.

[Rozšírené ovládanie]/[Odborné ovládanie]

Úprava nastavení zobrazenia pre jednotlivé obrazové režimy.

 **(Rýchle nastavenia)** →  → [Obraz] → [Nastavenia režimu obrazu] → [Rozšírené ovládanie]



- [Dynamický kontrast]
Upravenie rozdielov medzi jasnými a tmavými oblasťami obrazu na dosiahnutie optimálnych výsledkov v závislosti od jasů obrazu.
- [Dynamické zafarbenie]
Úprava farieb a sýtosti na zvýšenie farebnosti a sviežosti obrazu.
- [Preferované zafarbenie]
Úprava farieb pokožky, trávy alebo oblohy podľa vašich osobných preferencií.
- [Farebný gamut]
Nastavenie rozsahu zobrazovaných farieb.
- [Super rozlíšenie]
Nastavenie rozlíšenia na vyjasnenie tlmených a rozmazaných záberov.
- [Gama]
Nastavenie stredného jasů obrazu.

 **(Rýchle nastavenia)** →  → [Obraz] → [Nastavenia režimu obrazu] → [Odborné ovládanie]

Ak nastavíte obrazový režim na možnosť Expert, budete môcť nastaviť nasledujúce funkcie.

- [Dynamický kontrast]
Upravenie rozdielov medzi jasnými a tmavými oblasťami obrazu na dosiahnutie optimálnych výsledkov v závislosti od jasnosti obrazu.
- [Super rozlíšenie]
Nastavenie rozlíšenia na vyjasnenie tlmených a rozmazaných záberov.
- [Farebný gamut]
Nastavenie rozsahu zobrazovaných farieb.
- [Farebný filter]
Filtrovanie konkrétneho farebného spektra vo farebnej škále RGB na jemné a presné doladenie farebnej sýtosti a odtieňa.
- [Gama]
Nastavenie stredného jasnosti obrazu.
- [Vyváženie bielej]
Úprava celkovej farebnej teploty zobrazenia podľa potreby.
- [Systém riadenia farieb]
Túto funkciu používajú odborníci pri nastavovaní farieb pomocou testovacích obrazcov pozostávajúcich zo šiestich farieb ([Červená]/[Zelená]/[Modrá]/[Zelenomodrá]/[Purpurová]/[Žltá]) bez ovplyvňovania ostatných farebných plôch. V prípade normálnych záberov nemusia úpravy viesť k zreteľným farebným zmenám.
 - V závislosti od vstupného signálu alebo vybraného obrazového režimu sa dostupné možnosti môžu líšiť.



[Možnosti obrazu]

 **(Rýchle nastavenia)** →  → [Obraz] → [Nastavenia režimu obrazu] → [Možnosti obrazu]

Môžete upraviť podrobné nastavenia na ďalšiu optimalizáciu obrazu.

- [Potlačenie šumu]
Vyčistenie obrazu odstránením malých bodiek, ktoré pôsobia v obraze rušivo.
- [Znižovanie šumu formátu MPEG]
Zníženie šumu, ku ktorému dochádza pri vytváraní digitálnych videesignálov.
- [Úroveň čiernej]
Kompenzácia jasů a kontrastu obrazovky upravením tmavých častí obrazu.
- [TruMotion]
Táto funkcia je dostupná len u niektorých modelov.
Optimalizácia kvality rýchlo sa pohybujúcich obrazov.
 - [Vypnuté]: Vypnutie funkcie [TruMotion].
 - [Vyhladzovanie]: Zmäkčenie rýchlo sa pohybujúcich obrazov.
 - [Jasný]: Zvýšenie čistoty rýchlo sa pohybujúcich obrazov.
 - [Používateľ]: Ručné nastavenie možností [Odstrániť chvenie]/[De-Blur].
 - [Odstrániť chvenie]: Úprava chvenia obrazu.
 - [De-Blur]: Zníženie rozmazaných efektov pohybu.
- Rozšírené nastavenia možno meniť iba v režime [Používateľ].
- V závislosti od vstupného signálu alebo vybraného obrazového režimu sa dostupné možnosti môžu líšiť.
- Konfigurovateľné položky sa líšia v závislosti od modelu.

[Pomer strán]



 **(Rýchle nastavenia)** →  → [Obraz] → [Nastavenia pomeru strán] → [Pomer strán]

Možnosti sa môžu líšiť v závislosti od modelu.

V závislosti od vstupného signálu sa dostupné veľkosti zobrazenia môžu líšiť.

- [16:9]
Zobrazenie s pomerom strán 16:9.
- [Originál]
Zmena pomeru strán na 4:3 alebo 16:9 v závislosti od vstupného videesignálu.
- [4:3]
Zobrazenie s pomerom strán 4:3.
- [Zvislé priblíženie]
Pomocou funkcií [Nastaviť pomer priblíženia] a [Nastaviť polohu obrazovky] môžete upraviť vertikálne rozmery zobrazenia a zarovnať vertikálne zobrazenie.
- [Priblíženie vo všetkých smeroch]
Pomocou funkcií [Nastaviť pomer priblíženia] a [Nastaviť polohu obrazovky] môžete upraviť horizontálne/vertikálne/diagonálne rozmery zobrazenia a zarovnať horizontálne/vertikálne zobrazenie.

[Len skenovať]



 **(Rýchle nastavenia)** →  → [Obraz] → [Nastavenia pomeru strán] → [Len skenovať]

Ak túto funkciu prepnete na možnosť [Zapnuté], môžete prezerat obsah v pôvodnom pomere strán. Ak hrany zobrazenia nie sú čisté, prepnete nastavenie na možnosť [Vypnuté].

Ak vyberiete nastavenie [Automatický], stav funkcie sa bude prepínať medzi nastavením [Zapnuté] alebo [Vypnuté] v závislosti od informácií obsiahnutých vo videesignále.

- Položky, ktoré možno vybrať, môžu závisieť od aktuálneho vstupu.

[Šetrenie energie]

 **(Rýchle nastavenia)** →  → [Obraz] → [Šetrenie energie]

Zníženie spotreby energie úpravou špičkového jasovania zobrazenia.

- [Minimum]/[Stredné]/[Maximum]

Použitie predvoleného režimu [Šetrenie energie].

[Test obrazu]



 **(Rýchle nastavenia)** →  → [Obraz] → [Test obrazu]

Na začiatok spustíte funkciu obrazového testu, aby ste si pozreli, či je výstup videosiñálu normálny. Potom vyberte, či dochádza k chybe.

Ak s testovacím obrazom nie sú žiadne problémy, skontrolujte pripojené externé zariadenie.



Nastavenia [Zvuk]

[Režim zvuku]

 **(Rýchle nastavenia)** →  → [Zvuk] → [Nastavenia režimu zvuku] → [Režim zvuku]

- [Štandard]
Optimalizácia zvuku pre všetky typy obsahu.
- [Kino]
Optimalizácia zvuku pre kiná.
- [Clear Voice III]
Vylepšenie čistoty hlasu.
- [Šport]
Optimalizácia zvuku pre šport.
- Aplikácia [Hudba]
Optimalizácia zvuku pre hudbu.
- [Hra]
Optimalizácia zvuku pre hry.

[Nastavenia režimu zvuku]

 **(Rýchle nastavenia)** →  → [Zvuk] → [Nastavenia režimu zvuku]

Funkcie [Virtual Surround Plus], [Ekvalizér] a [Vynulovať] môžete používať iba v prípade, ak je položka [Režim zvuku] nastavená na [Štandard].



Možnosti sa môžu líšiť v závislosti od modelu.

- [Režim zvuku]
Môžete vybrať najvhodnejší zvukový režim pre každý žáner.
- [Vyváženie]
Môžete upraviť hlasitosť ľavého a pravého reproduktora.
- [Virtual Surround Plus]
Užívajte si pohlcujúcu zvukovú scénu s virtuálnym viackanálovým priestorovým zvukovým efektom.
- [Ekvalizér]
Priamou úpravou ekvalizéra môžete nastaviť požadovaný zvuk.
(100 Hz/300 Hz/1 kHz/3 kHz/10 kHz)
- [Vynulovať]
Môžete zresetovať nastavenia zvukového efektu.

[Zvukový výstup]

Možnosti sa môžu líšiť v závislosti od modelu.

Prehrávanie zvuku prostredníctvom interných reproduktorov projektora

 **(Rýchle nastavenia)** →  → [Zvuk] → [Zvukový výstup] → [Interný reproduktor projektora]

Zvuk sa bude prehrávať prostredníctvom interných reproduktorov projektora.

Pripojenie a používanie zvukového zariadenia, ktoré podporuje optické rozhranie

 **(Rýchle nastavenia)** →  → [Zvuk] → [Zvukový výstup] → [Optický]

K optickému digitálnemu audio výstupu môžete pripojiť zvukové zariadenie, ktoré podporuje [Optický] vstup, a užívať si bohatší zvuk z projektora a väčšie pohodlie.

- Dostupné iba pre modely vybavené optickým digitálnym rozhraním.
- Diaľkový ovládač projektora môžete používať na úpravu hlasitosti pripojeného zariadenia.

Počúvanie zvuku prostredníctvom externého zvukového zariadenia pripojeného prostredníctvom rozhrania HDMI (ARC)

 **(Rýchle nastavenia)** →  → [Zvuk] → [Zvukový výstup] → [HDMI ARC]

Zvuk z projektora možno reprodukovat' externým zvukovým zariadením pripojeným prostredníctvom rozhrania HDMI (ARC).

- Na automatické zapnutie funkcie SIMPLINK vyberte nastavenie [HDMI ARC]. Po vypnutí funkcie SIMPLINK sa v záujme dosiahnutia neprerušovanej reprodukcie zvuku nastavenia výstupného reproduktora automaticky obnovia na predvolené nastavenia.

Konfigurácia nastavení digitálneho zvukového výstupu

 **(Rýchle nastavenia)** →  → [Zvuk] → [Zvukový výstup] → [Optický]/ [HDMI ARC] → [Digitálny Zvukový Výstup]

Môžete nakonfigurovať nastavenia [Digitálny Zvukový Výstup].

- Tieto nastavenia sú dostupné iba v prípade, ak je vybraná možnosť [Optický]/ [HDMI ARC].

	Zvukový vstup	Digitálny zvukový výstup
[Automatický]	MPEG	PCM
	Dolby Digital	Dolby Digital
	Dolby Digital Plus	(Optický) Dolby Digital (HDMI ARC) Dolby Digital Plus
	HE-AAC	Dolby Digital
	DTS	DTS/PCM
	DTS Express	DTS/PCM
	DTS-HD MA	PCM/DTS
[PCM]	Všetky	PCM

Pripojenie a používanie zvukového zariadenia, ktoré podporuje LG Sound Sync rozhranie

 **(Rýchle nastavenia)** →  → [Zvuk] → [Zvukový výstup] → [Optický] → [LG Sound Sync]

K optickému digitálnemu audio výstupu môžete pripojiť zvukové zariadenie, ktoré podporuje [LG Sound Sync] vstup, a užívať si bohatší zvuk z projektoru a väčšie pohodlie.

- Dostupné iba pre modely vybavené optickým digitálnym rozhraním.
- Diaľkový ovládač projektoru môžete používať na úpravu hlasitosti pripojeného zariadenia.



Bezdrôtové pripojenie a používanie zvukového zariadenia

 (Rýchle nastavenia) →  → [Zvuk] → [Zvukový výstup] → [Bluetooth]

Zvukové zariadenie alebo náhlavnú súpravu s podporou Bluetooth môžete pripojiť bezdrôtovo a užívať si bohatší zvuk projektora a vyššie pohodlie.

- Ak ste nedávno pripájali zariadenie s podporou funkcie LG Sound Sync, táto funkcia sa pokúsi toto zariadenie pripojiť automaticky.
- Pri niektorých zariadeniach sa po zapnutí projektora táto funkcia pokúša pripojiť k nedávno pripojenému zariadeniu.
- Zvukové zariadenie LG, ktoré podporuje funkciu LG Sound Sync, odporúčame pripojiť pomocou režimu LG TV alebo LG Sound Sync.
- Stlačením tlačidla [VÝBER ZARIADENIA] zobrazíte zoznam pripojených zariadení alebo zariadenia, ktoré je možné pripojiť, a pripojiť sa k akémukoľvek z nich.
- Diaľkový ovládač projektora môžete používať na úpravu hlasitosti niektorých Bluetooth zariadení.
- Ak sa zariadenie nepodarilo pripojiť, skontrolujte napájanie pripájaného zariadenia a či zvukové zariadenie funguje správne.
- V závislosti od typu Bluetooth zariadenia sa toto zariadenie nemusí pripojiť správne alebo môže dochádzať k nezvyčajnému správaniu, ako napríklad k nesynchronizovanému obrazu a zvuku.
- V nasledujúcich prípadoch môže dochádzať k sekaniu zvuku alebo k zníženiu jeho kvality:
 - ak je Bluetooth zariadenie príliš ďaleko od projektora,
 - ak sa medzi Bluetooth zariadením a projektorom nachádzajú prekážky, alebo
 - pri súčasnom používaní s iným rádiovým vybavením, ako je napríklad mikrovlnná rúra alebo zariadenie s bezdrôtovou sieťou LAN.
- Ak je položka [Režim obrazu] nastavená na [Hra] a položka [Zvukový výstup] na [Bluetooth], položka [Režim obrazu] sa zmení na [Štandard].
- Súčasné používanie Bluetooth reproduktorov, ktoré podporujú funkciu duálny režim/dvojité režim/dvojkanálový režim spolu s diaľkovým ovládačom Magic, môže obmedziť možnosť použitia reproduktorov.

Používanie zvukového výstupu (linkového výstupu)/bezdrôtových slúchadiel



 **(Rýchle nastavenia)** →  → [Zvuk] → [Zvukový výstup] → [Káblové slúchadlá]

Ak chcete optimalizovať zvukový výstup v závislosti od pripojeného zariadenia, vyberte možnosť [Káblové slúchadlá].



- Niektoré modely môžu podporovať len funkciu [Káblové slúchadlá].
- Ak pripojíte šnúrové slúchadlá pri zapnutom projektore, budú automaticky rozpoznané a zvuk sa presmeruje do nich.
- Táto funkcia je dostupná iba v niektorých krajinách.

Súčasné prehrávanie zvuku prostredníctvom interných reproduktorov projektora a externého zvukového zariadenia

Zvuk sa dá prehrávať cez viacero zariadení súčasne.

- Používanie možnosti [Interný reproduktor projektora + optický]
 **(Rýchle nastavenia)** →  → [Zvuk] → [Zvukový výstup] → [Interný reproduktor projektora + optický]



– Zvuk sa súčasne prehráva prostredníctvom interných reproduktorov projektora a zvukového zariadenia pripojeného k digitálnemu optickému výstupu.

- Používanie možnosti [Interný reproduktor projektora + káblové slúchadlá]
 **(Rýchle nastavenia)** →  → [Zvuk] → [Zvukový výstup] → [Interný reproduktor projektora + káblové slúchadlá]

Zvuk sa bude súčasne prehrávať prostredníctvom interných reproduktorov projektora a zariadenia [Káblové slúchadlá].



- Ak pripojíte šnúrové slúchadlá pri zapnutom projektore, budú automaticky rozpoznané a zvuk sa presmeruje do nich.
- Táto funkcia je dostupná iba v niektorých krajinách.

[Automatická hlasitosť]

 **(Rýchle nastavenia)** →  → [Zvuk] → [Automatická hlasitosť]

Kliknutím na možnosť [Zapnuté] nastavíte úroveň hlasitosti automaticky. Táto funkcia je dostupná len u niektorých modelov.

[Nastavenie synchronizácie AV Sync]

 **(Rýchle nastavenia)** →  → [Zvuk] → [Nastavenie synchronizácie AV Sync]

Úprava synchronizácie zvuku z aktívneho reproduktora.

Približovaním k hodnote (+) sa zvukový výstup bude spomaľovať.

Ak vyberiete nastavenie [Bypass], zvuk z externých zariadení sa bude prehrávať bez zvukového oneskorenia. Keďže na spracovanie video vstupu potrebuje projektor určitý čas, zvuk môže predbiehať obraz.

[Test zvuku]

 **(Rýchle nastavenia)** →  → [Zvuk] → [Test zvuku]

Spustíte funkciu [Test zvuku], aby ste si pozreli, či je výstup zvukového signálu normálny. Potom vyberte, či dochádza k chybe.

Ak pri teste nenastali žiadne problémy, skontrolujte pripojené externé zariadenie.

- Zvukový test je možné vykonať iba pri internom reproduktore projektoru.

[Sieť]



[Názov projektora]

 **(Rýchle nastavenia)** →  → [Sieť] → [Názov projektora]

Zobrazenú klávesnicu môžete použiť na určenie názvu projektora, ktorý sa bude používať v sieti.

- Je možné zadať až 30 znakov anglickej abecedy.

[Káblové (Ethernet)]

 **(Rýchle nastavenia)** →  → [Sieť] → [Káblové (Ethernet)]

Po nadviazaní pevného pripojenia sa projektor pripojí do siete automaticky. Ak chcete zmeniť nastavenia siete, v časti Nastavenia siete vyberte možnosť [Upraviť].

[Wi-Fi pripojenie]

 **(Rýchle nastavenia)** →  → [Sieť] → [Wi-Fi pripojenie]

Ak ste nakonfigurovali pripojenie projektora do bezdrôtovej siete, môžete vyhľadať dostupné bezdrôtové siete a pripojiť sa k nim.

- [Pridať skrytú bezdrôtovú sieť]
Bezdrôtovú sieť môžete pridať priamym zadaním jej názvu.
- [Pripojiť sa prostredníctvom WPS PBC]
Jednoduché pripojenie po stlačení tlačidla bezdrôtového prístupového bodu s podporou funkcie PBC.
- [Pripojenie prostredníctvom WPS PIN]
Jednoduché pripojenie zadaním PIN kódu bezdrôtového prístupového bodu, ku ktorému sa chcete pripojiť, na konfiguračnej webovej stránke prístupového bodu.
- [Rozšírené nastavenia siete Wi-Fi]
Do bezdrôtovej siete sa môžete pripojiť priamym zadaním informácií o nej.

[Wi-Fi Direct]

 **(Rýchle nastavenia)** →  → [Sieť] → [Wi-Fi Direct]

[Wi-Fi Direct] je funkcia, ktorá umožňuje pripojenie projektoru k zariadeniu s podporou funkcie Wi-Fi Direct bez potreby bezdrôtového smerovača.

V aplikáciách [Fotografie a videá] a [Hudba] môžete otvárať súbory na zariadeniach, ktoré sú pripojené prostredníctvom funkcie Wi-Fi Direct.

- 1** Na zariadení, ku ktorému sa chcete pripojiť, povolte funkciu Wi-Fi Direct.
- 2** Zobrazí sa zoznam zariadení, ktoré možno pripojiť k projektoru.
- 3** Vyberte zariadenie na pripojenie.
- 4** Ak požadované zariadenie žiadosť prijme, nadviaže sa pripojenie prostredníctvom funkcie Wi-Fi Direct.
- 5** Na požadovanom pripojenom zariadení vyberte video, skladby alebo fotografiu, ktoré chcete otvoriť na projektore prostredníctvom aplikácie LG TV Plus alebo funkcie zdieľania obsahu.
- 6** V aplikáciách [Fotografie a videá] a [Hudba] môžete otvárať súbory na zariadeniach, ktoré sú pripojené prostredníctvom funkcie Wi-Fi Direct.
 - Ak zariadenie, ktoré už bolo pripojené k projektoru, znova vysiela žiadosť o pripojenie, pripojí sa automaticky.
 - Ak pri pripojení prostredníctvom funkcie Wi-Fi Direct spustíte aplikáciu [Screen Share], funkcia Wi-Fi Direct sa ukončí.

[LG Connect Apps]

 **(Rýchle nastavenia)** →  → [Sieť] → [LG Connect Apps]



Funkcia [LG Connect Apps] umožňuje aplikáciám, ako napríklad aplikáciám na zdieľanie fotografií alebo diaľkové ovládanie mobilných zariadení, možnosť pristupovať k projektoru a ovládať niektoré jeho funkcie.

Možnosť [LG Connect Apps] nastavte na [Zapnuté]. (Ak ju prestanete používať, zmeňte nastavenie späť na [Vypnuté].)

- Ak chcete od projektoru odpojiť všetky zariadenia, kliknite na zobrazenú možnosť [ZRUŠIŤ VŠETKY PRIPOJENIA].

[Všeobecné]

[Jazyk (Language)]

 **(Rýchle nastavenia)** →  → [Všeobecné] → [Jazyk (Language)]

Môžete si zvoliť zobrazovaný jazyk ponuky.

- [Jazyk ponuky]
Môžete si zvoliť jeden zo zobrazovaných jazykov ponuky.
- [Jazyky klávesnice]
Zvoľte si jazyk, ktorý bude používať zobrazovaná klávesnica.

[Lokalita]

 **(Rýchle nastavenia)** →  → [Všeobecné] → [Lokalita]

Môžete zmeniť nastavenie polohy vášho inteligentného projektora.

Ak nie ste pripojení do siete, budete musieť nastaviť krajinu ručne.

Konfigurovateľné položky sa líšia v závislosti od krajiny.

- [PSČ servisnej oblasti]
Táto funkcia sa používa na nastavenie miesta prijímania projektora po zadaní PSČ.
- [Krajina Služieb LG]
Ak nevyberiete nastavenie [Nastaviť automaticky], môžete nastaviť krajinu ručne.



[Čas a dátum]

 **(Rýchle nastavenia)** →  → [Všeobecné] → [Čas a dátum]

Pri sledovaní projektora môžete skontrolovať alebo zmeniť čas.

- [Nastaviť automaticky]
Automatické nastavenie času zobrazeného na projektore zo siete.
- [Čas]/[Dátum]/[Časové pásmo]
Ak je automaticky nastavený čas nesprávny, môžete nastaviť čas aj dátum ručne.
- [Vlastné časové pásmo]
Keď vyberiete možnosť [Vlastné] v položke [Časové pásmo], [Vlastné časové pásmo], ponuka sa aktivuje.



[Časovač spánku]

 **(Rýchle nastavenia)** →  → [Všeobecné] → [Časovače] → [Časovač spánku]

Nastavenie projektora na vypnutie v určený čas.

Ak chcete funkciu [Časovač spánku] zakázať, vyberte nastavenie [Vypnuté].

[Časovač zapínania]/[Časovač vypínania]



 **(Rýchle nastavenia)** →  → [Všeobecné] → [Časovače] → [Časovač zapínania]/[Časovač vypínania]

Môžete nastaviť čas zapnutia/vypnutia projektora.

Ak neplánujete nastaviť funkcie [Časovač zapínania]/[Časovač vypínania], vyberte nastavenie [Vypnuté].

- Aby ste mohli používať funkcie [Časovač zapínania]/[Časovač vypínania], nastavte správny čas.

[Automatické vypnutie]

 **(Rýchle nastavenia)** →  → [Všeobecné] → [Časovače] → [Automatické vypnutie]

Ak do projektora nevstupuje signál alebo nebolo stlačené žiadne tlačidlo, projektor sa po uplynutí predvoleného času automaticky vypne.

[Správa konta]

 **(Rýchle nastavenia)** →  → [Všeobecné] → [Správa konta]

Spravovanie informácií o účte a nastavení.

- Táto funkcia je dostupná len u niektorých modelov.



[Eco režim]

 **(Rýchle nastavenia)** →  → [Všeobecné] → [Eco režim]

Nastavenie možností napájania na zníženie spotreby energie.

- [Automatické vypínanie]
Nastavte projektor tak, aby sa po nastavenom čase bez zásahu používateľa automaticky vypol.
- [Režim HDD Eco]
Ak tento režim nastavíte na možnosť [Zapnuté], USB pevný disk pripojený k projektoru prejde do režimu šetrenia energiou, ak ho dlhšiu dobu ponecháte bez dozoru.

[Mobilný projektor je zapnutý]

 **(Rýchle nastavenia)** →  → [Všeobecné] → [Mobilný projektor je zapnutý]

Ak sú funkcie [Zapnúť cez Wi-Fi] alebo [Zapnúť cez Bluetooth] nastavené na možnosť [Zapnuté], môžete projektor zapnúť pomocou aplikácie, ktorá podporuje funkciu [Mobilný projektor je zapnutý] alebo sledovať obrazovku aplikácie na projektore.



- Funkcia [Zapnúť cez Wi-Fi] sa musí používať v aplikácii na inteligentnom zariadení, ktoré túto funkciu podporuje.
- Funkcia [Zapnúť cez Bluetooth] sa dá používať iba s niektorými smartfónmi spoločnosti LG Electronics.
- Projektor by mal byť pripojený do siete.
- Projektor by mal byť pripojený do elektriny.
- Projektor a používané zariadenie by mali byť pripojené do rovnakej siete.
- Pri prvom pripojení skontrolujte, či je zariadenie, ktoré plánujete používať, pripravené na pripojenie.
- Táto funkcia je dostupná iba u niektorých modelov alebo v niektorých krajinách.

[SIMPLINK (HDMI-CEC)]

 **(Rýchle nastavenia)** →  → [Všeobecné] → [SIMPLINK (HDMI-CEC)]

Prostredníctvom diaľkového ovládača projektora môžete pohodlne ovládať a používať rôzne multimediálne zariadenia pripojené prostredníctvom rozhrania HDMI.

[Nastavenie Okrajov]

 **(Rýchle nastavenia)** →  → [Všeobecné] → [Nastavenie Okrajov]

[Nastavenie Okrajov] (skreslenie v 4 rohoch) slúži na nastavenie horizontálnych a vertikálnych strán premietaného obrazu, ak je projektor pod uhlom a nie je umiestnený kolmo smerom k plátnu. Táto funkcia zabezpečí, aby tvar premietaného obrazu nebol skreslený.

Túto funkciu používajte iba v prípade, ak projektor nebude nainštalovaný v optimálnom uhle. Pri použití funkcie [Nastavenie Okrajov] sa môže zhoršiť kvalita obrazu.

- Funkciu [Nastavenie Okrajov] je možné nastaviť nasledujúcim spôsobom.
 - [Hore vľavo] (H: 0 až 100, V: 0 až 100)
 - [Hore vpravo] (H: -100 až 0, V: 0 až 100)
 - [Dole vľavo] (H: 0 až 100, V: -100 až 0)
 - [Vpravo dole] (H: -100 až 0, V: -100 až 0)

[Režim PJT]

 **(Rýchle nastavenia)** →  → [Všeobecné] → [Režim PJT]

Táto funkcia slúži na vertikálne alebo horizontálne preklopenie premietaného obrazu.

[Auto Keystone]

 **(Rýchle nastavenia)** →  → [Všeobecné] → [Auto Keystone]

Táto funkcia je dostupná len u niektorých modelov.

Funkcia [Auto Keystone] zabezpečuje pravouhlý obraz automatickou úpravou rohového skreslenia pri lichobežníkovom tvare obrazu spôsobenom naklonením projektora.

Ak požadujete presnejšiu kalibráciu zobrazenia, než dokáže poskytnúť funkcia [Auto Keystone], použite funkciu [Nastavenie Okrajov] (skreslenie v 4 rohoch).

- [Zapnuté]
Automatická úprava rohového skreslenia.
- [Vypnuté]
Manuálna úprava rohového skreslenia.

[Automatické napájanie]

 **(Rýchle nastavenia)** →  → [Všeobecné] → [Automatické napájanie]

Automatické zapnutie projektoru po pripojení napájacieho kábla.

- [Zapnuté]
Po pripojení napájacieho kábla sa projektor zapne automaticky.
- [Vypnuté]
Po pripojení napájacieho kábla sa projektor prepne do pohotovostného režimu.

[Vysoká nadmorská výška]



 **(Rýchle nastavenia)** →  → [Všeobecné] → [Vysoká nadmorská výška]

Túto funkciu zapnite, ak sa projektor používa vo vyššej nadmorskej výške než 1 200 metrov nad morom.

V opačnom prípade sa projektor môže prehriať alebo sa môže aktivovať jeho ochranná funkcia. Ak sa tak stane, projektor vypnite a následne ho po niekoľkých minútach znova zapnite.

- Táto funkcia je dostupná len u niektorých modelov.

[Klávesnica LG Wireless Keyboard]

 **(Rýchle nastavenia)** →  → [Všeobecné] → [Klávesnica LG Wireless Keyboard]

Táto funkcia umožňuje pripojiť k vášmu zariadeniu bezdrôtovú klávesnicu LG.

Zariadenie zapnite, prepnite ho do režimu párovania a potom na plátne projektoru kliknite na položku [PRIPOJIŤ].



- Podporovaná klávesnica
 - Klávesnica LG Rolly
- Ak už niekedy predtým bola pripojená bezdrôtová klávesnica LG, po zapnutí projektoru sa k nemu znova automaticky pripojí.
- Ak chcete ukončiť existujúce pripojenie, kliknite na položku [ODPOJIŤ].
- Táto funkcia je dostupná len u niektorých modelov.

[Pomoc s nastaveniami]

 **(Rýchle nastavenia)** →  → [Všeobecné] → [Pomoc s nastaveniami]



Po výbere ponúk s nastaveniami sa zobrazia tipy k jednotlivým nastaveniam. Zapnutie/vypnutie poľa s popisom v nastaveniach.

[Šetrič obrazovky]

 **(Rýchle nastavenia)** →  → [Všeobecné] → [Šetrič obrazovky]

Ak aktuálne zobrazená aplikácia nezaznamená jednu hodinu aktivitu zo strany používateľa, nahradí sa funkciou [Šetrič obrazovky].

[Obnoviť pôvodné nastavenia]



 **(Rýchle nastavenia)** →  → [Všeobecné] → [Obnoviť pôvodné nastavenia]

Obnovenie počiatočných nastavení projektora. Všetky nastavenia sa obnovia na štandardné hodnoty.

Po obnovení nastavení sa projektor automaticky vypne a zapne.



- Ak je funkcia [Bezpečnosť] nastavená na možnosť [Zapnuté], pred použitím funkcie [Obnoviť pôvodné nastavenia] budete musieť zadať heslo.
- Počas inicializácie zariadenie nevypínajte.
- Funkciu [Obnoviť pôvodné nastavenia] odporúčame spustiť predtým, než projektor predáte alebo odovzdáte inej osobe.

[Informácie o tomto projektore]



 **(Rýchle nastavenia)** →  → [Všeobecné] → [Informácie o tomto projektore]

Môžete si pozrieť informácie o službách zákazníkom. (Aktualizácie softvéru, informácie o projektore a pod.)



[Vlastné Diagnostika]

 **(Rýchle nastavenia)** →  → [Všeobecné] → [Vlastné Diagnostika]
Odstraňovanie problémov s fungovaním, ktoré môžu nastať pri používaní produktu.



[Používateľské dohody]

 **(Rýchle nastavenia)** →  → [Všeobecné] → [Používateľské dohody]
Zobrazenie právnych dokumentov a prijatie alebo odmietnutie príslušných podmienok poskytovania služby.

[Právne upozornenie]

 **(Rýchle nastavenia)** →  → [Všeobecné] → [Právne upozornenie]
Zobrazenie právneho oznámenia.

[Režim Domov/Obchod]

 **(Rýchle nastavenia)** →  → [Všeobecné] → [Režim Domov/Obchod]
Môžete vybrať režim [Režim domov] a [Režim Obchod].

Ak chcete projektor používať doma, vyberte režim [Režim domov].

Režim [Režim Obchod] vyberte iba v prípade, ak bude projektor vystavený v obchode. Nastavenia budú optimalizované pre vystavenie v obchode.

Nastavenia [Bezpečnosť]

- Funkciu [Bezpečnosť] nastavte na možnosť [Zapnuté].
- Ako úvodné heslo je nastavené „0000“.
Ak je ako krajina zvolené Francúzsko, heslo nebude „0000“, ale „1234“.
- Konfigurovateľné položky sa líšia v závislosti od modelu.

[Zámky aplikácií]

 **(Rýchle nastavenia)** →  → [Bezpečnosť] → [Zámky aplikácií] → Vyberte aplikácie na uzamknutie.

Môžete uzamknúť alebo odomknúť aplikáciu.



- Funkcia uzamknutia nie je pre aktuálne spustenú aplikáciu dostupná okamžite.

[Zámky vstupov]

 **(Rýchle nastavenia)** →  → [Bezpečnosť] → [Zámky vstupov] → Vyberte vstupy na uzamknutie.

Môžete uzamknúť alebo odomknúť vstupy.







[Obnovte heslo.]

 **(Rýchle nastavenia)** →  → [Bezpečnosť] → [Obnovte heslo.]

Nastavenie alebo zmena hesla k projektoru.

Obnovenie zabudnutého hesla

Ak zabudnete nastavené heslo, môžete ho zresetovať nasledujúcim spôsobom:



- 1 Na diaľkovom ovládači stlačte tlačidlo  **(Rýchle nastavenia)** a prejdite na položku  → [Bezpečnosť] → [Obnovte heslo.].
- 2 Na diaľkovom ovládači stlačte tlačidlo **P**  → **P**  → **P**  → **P** .
Zobrazí sa okno na zadanie hlavného hesla.
- 3 Do okna na zadanie hlavného hesla zadajte čísla „0313“ a stlačte [Zadať].
Heslo sa obnoví.

[Prístupnosť]



[Možnosti kurzora]

 **(Rýchle nastavenia)** →  → [Prístupnosť] → [Možnosti kurzora]
Môžete nastaviť rýchlosť ukazovateľa a tvar zobrazovaný na plátne.

[Ponuka Priehľadnosť]

 **(Rýchle nastavenia)** →  → [Prístupnosť] → [Ponuka Priehľadnosť]
Ak túto funkciu nastavíte na možnosť [Zapnuté], niektoré ponuky (napr. Ponuka živého zobrazenia, Vyhľadávanie, Diaľkový ovládač na plátne a pod.) môžu byť priehľadné.



[Vysoký kontrast]

 **(Rýchle nastavenia)** →  → [Prístupnosť] → [Vysoký kontrast]
Ak je táto funkcia nastavená na možnosť [Zapnuté], upraví sa pozadie niektorých ponúk na plátne a farby písma, aby sa zdôraznil kontrast medzi jasnými a tmavými plochami.

- Pri konfigurácii nastavení [Režim obrazu] alebo [Pomer strán] efekt dočasne zmizne.

AKTUALIZÁCIA SOFTVÉRU

Aktualizácia softvéru sa používa na kontrolu a získanie najnovšej verzie.



 (Rýchle nastavenia) →  → [Všeobecné] → [Informácie o tomto projektore]

Ponuka	Popis
[SKONTROLOVAŤ AKTUALIZÁCIE]	<p>Pri kontrole najnovšej verzie na aktualizáciu môžete aktualizáciu vykonať iba v prípade, ak je dostupný aktualizáčny súbor novej verzie.</p> <p>Projektor kontroluje verziu softvéru automaticky, v prípade potreby však môžete vykonať aj ručnú kontrolu.</p>
[Povoliť automatické aktualizácie]	<p>Ak je vybraná možnosť [Povoliť automatické aktualizácie] a je dostupná aktualizácia, spustí sa automaticky bez zobrazenia výzvy.</p> <p>Ak nie je vybraná možnosť [Povoliť automatické aktualizácie] a je dostupná aktualizácia, spustí sa po zobrazení výzvy.</p>

- Konfigurovateľné položky sa líšia v závislosti od krajiny.
- Najnovšiu verziu je možné získať z internetu.
- Ak softvér nebude aktualizovaný, niektoré funkcie nemusia fungovať správne.

ODSTRAŇOVANIE PORÚCH

Ak pri používaní výrobku zaznamenáte niektoré z nasledujúcich problémov, skontrolujte nasledujúce. Problém nemusí byť vo výrobku.

Informácie o službách zákazníkom v prípade problémov s výrobkom sú dostupné v časti  (**Rýchle nastavenia**) →  → [Všeobecné] → [Informácie o tomto projektore] tohto projektora.

Neobvyklá činnosť

Určitú dobu po zapnutí sa nezobrazuje obraz.

- Dôvodom je proces odstraňovania šumu, ktorý potláča šum, ku ktorému môže dochádzať pri zapínaní. Neznamená to, že je výrobok chybný.

Na plátne sa nezobrazuje ukazovateľ diaľkového ovládača Magic.



(V závislosti od krajiny.)

- V diaľkovom ovládači Magic môžu byť vybité batérie. Vymeňte batérie a zaregistrujte diaľkový ovládač Magic znova podľa pokynov v časti DIAĽKOVÝ OVLÁDAČ MAGIC v návode na obsluhu.
- Platí len pre modely, ktoré podporujú diaľkový ovládač Magic.

Projektor sa nedá zapnúť.

- Skontrolujte, či je elektrická zástrčka projektora správne pripojená do zásuvky.
- Ak používate viacnásobnú zásuvku, skontrolujte, či pracuje správne.
- Na zapnutie skúste použiť tlačidlo na projektore.

Na plátne je zobrazený odkaz „žiadny signál“.

- Skontrolujte, či je HDMI kábel správne pripojený k projektoru.
- Prejdite do ponuky  →  a vyberte pripojený vstup.
- Skontrolujte externé zariadenie, ako napríklad set-top box alebo prehrávač Blu-ray diskov, a zapnite ho.

USB zariadenie po pripojení nefunguje.

- Skontrolujte, či majú USB zariadenie a USB kábel verziu 2.0 alebo vyššiu.

Problémy s plátnom

Najprv skontrolujte anomálie projektora spustením funkcie  (**Rýchle nastavenia**) →  → [Obraz] → [Test obrazu].



Ak používate set-top box, vypnite ho a následne opätovne zapnite.

Skontrolujte, či je set-top box správne pripojený k projektoru.

Po krátkom zobrazení vertikálních/horizontálních čiar a sieťového obrazca sa obrazovka začne triasť.

- Prestaňte používať zariadenia ako sú bezšnúrové telefóny, sušiče vlasov, elektrické vŕtačky a pod. Problém spôsobujú vysokofrekvenčné elektronické zariadenia, ako napríklad iný projektor, alebo silné zdroje elektromagnetického vlnenia.



Pri pokuse o HDMI pripojenie vidím na plátne vertikálne čiary vo všetkých štyroch smeroch alebo rozmazané farby.

-  (**Rýchle nastavenia**) →  → [Obraz] → [Nastavenia pomeru strán] → [Len skenovať]
Funkciu [Len skenovať] nastavte na možnosť [Vypnuté].
Funkcia [Len skenovať] zobrazuje originálny obraz bezo zmien. Ak signál obsahuje šum, môžete ho vidieť vo všetkých štyroch smeroch.

Pri použití HDMI kábla je obrazovka prázdna alebo obraz je rozmazaný.

- Skontrolujte, či HDMI® kábel spĺňa požadované normy. Ak nejde o certifikovaný HDMI® kábel, obrazovka môže blikať alebo sa na nej nemusí nič zobrazovať.
- Skontrolujte, či je kábel správne pripojený. Nesprávne pripojenie môže spôsobiť blikanie obrazovky.



Problémy so zvukom

Najprv skontrolujte anomálie projektora spustením funkcie  (**Rýchle nastavenia**) →  → [Zvuk] → [Test zvuku].

Ak používate set-top box, vypnite ho a následne opätovne zapnite.

Skontrolujte, či je set-top box správne pripojený k projektoru.

Obrazovka je v poriadku, nehrá však žiadny zvuk.

-  (**Rýchle nastavenia**) →  → [Zvuk] → [Zvukový výstup]
Skontrolujte, či je položka [Zvukový výstup] nastavená na [Interný reproduktor projektora + optický] alebo [Interný reproduktor projektora].
Ak používate set-top box, nebude počuť žiadny zvuk, ak ste nastavili hlasitosť set-top boxu alebo projektora na 0 alebo povolili funkciu vypnutia zvuku.
Hlasitosť nastavte na primeranú úroveň.

Po pripojení k HDMI/USB portu nehrá zvuk.

- Skontrolujte, či používate HDMI® kábel.
- Skontrolujte, či majú USB zariadenie a USB kábel verziu 2.0 alebo vyššiu.
- Použite normálny hudobný súbor (*.mp3, *.wav, *.ogg, *.wma).

Problémy s pripojením počítača

Po pripojení k počítaču zostáva obrazovka prázdna.

- Skontrolujte, či je počítač správne pripojený k projektoru.
- Diaľkovým ovládačom projektor vypnite a opätovne zapnite.
- Reštartujte počítač pri zapnutom projektore.
- Skontrolujte, či aktuálne rozlíšenie zobrazenia podporuje počítačový vstup.
- Ak chcete používať dva monitory, skontrolujte, či počítač alebo notebook podporujú režim dvoch monitorov.
- HDMI kábel pripojte znova.
- Ak je výstupné RGB rozhranie počítača pripojené k HDMI vstupu na projektore, použite adaptér RGB/HDMI.
Ak použijete adaptér HDMI/RGB, nezobrazí sa nič.

Keď je počítač pripojený pomocou HDMI kábla, nehrá zvuk.

- Obráťte sa na výrobcu grafickej karty kvôli kontrole zvukového výstupu cez HDMI. (Pri grafických kartách navrhnutých na pripojenie prostredníctvom rozhrania DVI treba zvuk prenášať samostatným audiokáblom.)

Po pripojení k počítaču je obrazovka orezaná alebo presunutá na jednu stranu.

- Nastavte rozlíšenie, ktoré podporuje počítačový vstup. (Po zmene rozlíšenia počítač reštartujte.)

Problémy s prehrávaním filmov v aplikácii [Fotografie a videá]

Ďalšie informácie o podporovaných súboroch sú uvedené v časti „PREHRÁVANIE SÚBOROV NA INÝCH ZARIADENIACH“.

Nemôžem nájsť súbor v aplikácii [Fotografie a videá].

- Skontrolujte, či počítač dokáže načítať súbory uložené na pamäťovom USB zariadení.
- Skontrolujte, či je prípona súboru podporovaná.



Zobrazuje sa odkaz „Tento súbor nie je podporovaný“ alebo zvuk hrá normálne, obraz však nie.

- Skontrolujte, či sa dá súbor bez problémov prehrať v prehrávači videí na počítači. Skontrolujte tiež, či súbor nie je poškodený.
- Skontrolujte, či je prípona súboru podporovaná.
- Skontrolujte, či je rozlíšenie podporované.
- Skontrolujte, či je obrazový kodek podporovaný.
- Skontrolujte, či je snímková frekvencia podporovaná.

Zobrazuje sa odkaz „Tento zvuk nie je podporovaný“ alebo obraz hrá normálne, zvuk však nie.





- Skontrolujte, či sa dá súbor bez problémov prehrať v prehrávači videí na počítači. Skontrolujte tiež, či súbor nie je poškodený.
- Skontrolujte, či je prípona súboru podporovaná.
- Skontrolujte, či je zvukový kodek podporovaný.
- Skontrolujte, či je bitový tok podporovaný.
- Skontrolujte, či je vzorkovacia frekvencia podporovaná.
- Skontrolujte, či je oddelenie zvukových kanálov podporované.

Nezobrazujú sa titulky.

- Skontrolujte, či sa dá súbor bez problémov prehrať v prehrávači videí na počítači. Skontrolujte tiež, či súbor nie je poškodený.
- Skontrolujte, či súbory s videom a titulkami majú rovnaký názov.
- Takisto skontrolujte, či sa súbor s videom a titulkami nachádza v rovnakom priečinku.
- Skontrolujte, či je súborový formát s titulkami podporovaný.
- Skontrolujte, či sú jazyky podporované. (Jazyk súboru s titulkami môžete skontrolovať otvorením súboru v programe Poznámkový blok.)
- Pri nesprávnom nastavení kódovania titulkov sa titulky nemusia zobrazovať správne.
Vyberte položku  →  na ovládacom paneli v spodnej časti obrazovky prehrávania videa a zmeňte hodnotu [KÓDOVÁ STRÁNKA].
- Ak prehrávate videosúbor uložený na inom zariadení pomocou funkcie zdieľania obsahu, v závislosti od používaného programu nemusia byť titulky dostupné.

Problémy so sieťovým pripojením

Stav pripojenia siete môžete skontrolovať nasledujúcim spôsobom.

-  (**Rýchle nastavenia**) →  → [Sieť] → [Káblové (Ethernet)]
-  (**Rýchle nastavenia**) →  → [Sieť] → [Wi-Fi pripojenie] → [Rozšírené nastavenia siete Wi-Fi]



Keď sa pri projektore zobrazí symbol X

- Skontrolujte projektor alebo prístupový bod (smerovač).
- Skontrolujte stav pripojenia projektora, prístupového bodu (smerovača) a káblového modemu.
- Zariadenia vypnite a zapnite v nasledujúcom poradí:
 1. Káblový modem; počkajte na zresetovanie káblového modemu.
 2. Prístupový bod (smerovač), počkajte na zresetovanie prístupového bodu (smerovača).
 3. Projektor.
- Ak používate bezdrôtové pripojenie, zmeňte identifikátor SSID (názov siete) a bezdrôtový kanál prístupového bodu (smerovača).
- Ak používate statickú IP adresu, zadajte ju priamo.
- Obráťte sa na poskytovateľa pripojenia k internetu alebo výrobcu prístupového bodu (smerovača).



Keď sa pri bráne zobrazí symbol X

- Skontrolujte prístupový bod (smerovač) alebo sa obráťte na poskytovateľa pripojenia k internetu.
- Odpojte napájací kábel prístupového bodu (smerovača) a káblového modemu, a počkajte 10 sekúnd. Znova pripojte napájanie.
- Vykonajte inicializáciu (zresetovanie) prístupového bodu (smerovača) alebo káblového modemu.
- Obráťte sa na poskytovateľa pripojenia k internetu alebo výrobcu prístupového bodu (smerovača).
- Na webovej stránke výrobcu prístupového bodu (smerovača) si overte, či je na smerovači nainštalovaná najnovšia verzia firmvéru.



Keď sa pri DNS zobrazí symbol X

- Skontrolujte prístupový bod (smerovač) alebo sa obráťte na poskytovateľa pripojenia k internetu.
- Od káblového modemu alebo prístupového bodu (smerovača) odpojte napájací kábel a počkajte 10 sekúnd. Znova pripojte napájanie.
- Po inicializácii (zresetovaní) káblového modemu alebo prístupového bodu (smerovača) skúste pripojenie zopakovať.
- Skontrolujte, či je MAC adresa projektora/prístupového bodu (smerovača) zaregistrovaná u poskytovateľa pripojenia k internetu. (MAC adresa zobrazená na table okna stavu siete by mala byť zaregistrovaná u vášho poskytovateľa pripojenia k internetu.)

Problémy s účtom LG

V niektorých krajinách môže byť obmedzený prístup k webovej stránke (www.lgappstv.com).

Zaregistroval/a som sa už na projektore. Musím sa znova zaregistrovať aj na webovej stránke (www.lgappstv.com)?

- Ak ste sa už zaregistrovali na projektore, nemusíte sa znova registrovať na webovej stránke. Do webovej stránky sa môžete prihlásiť pomocou rovnakého ID a hesla a zadaním doplnkových informácií môžete dokončiť proces overenia e-mailom.

Môžu členovia rodiny používať na rovnakom projektore rôzne ID?



- V projektore je možné zaregistrovať viaceré ID.

Zabudol/zabudla som ID/heslo. Čo mám robiť?

- Heslo môžete inicializovať prostredníctvom e-mailu. Na prihlasovacej stránke stačí vybrať položku FORGOT PASSWORD? (ZABUDNUTÉ HESLO?).
- Ak ste sa prihlásili na počítači, svoje ID/heslo môžete nájsť na webovej stránke (www.lgappstv.com).

Problémy s obsahom

Na domovskej stránke nevidím žiadny obsah.

- Táto funkcia je dostupná len v niektorých krajinách. Ak bolo zmenené nastavenie krajiny poskytovania služieb, nemusí sa zobrazovať žiadny obsah. V ponuke  (**Rýchle nastavenia**) →  → [Všeobecné] → [Lokalita] → [Krajina Služieb LG] nastavte takú krajinu poskytovania služieb, z ktorej budete využívať služby.
- Nemusí byť možné prezerat' odstránený obsah. Znova nainštalujte príslušnú aplikáciu.
- Typ podporovaného obsahu sa v jednotlivých krajinách líši.
- Ponuka obsahu podlieha zmenám alebo prerušeniu od poskytovateľa služieb.

Problémy s internetovým prehliadačom

Niektoré časti určitej webovej stránky nie sú pri používaní internetu zobrazené.

- Aplikácia [Webový prehliadač] podporuje iba médiá vo formáte HTML5 a nepodporuje zásuvný modul Flash.
- Aplikácia [Webový prehliadač] nepodporuje inštaláciu zásuvných modulov.
- V aplikácii [Webový prehliadač] sa nemusia dať prehrávať iné mediálne formáty než JPEG/PNG/GIF.
- Prílohy alebo obrázky sa nedajú ukladať.

Internetový prehliadač sa po návšteve webovej stránky automaticky vypne.

- Internetový prehliadač môže byť vynúteno vypnutý, keď veľkosť dostupnej pamäte nepostačuje na zobrazenie obrazových informácií pre webovú stránku.

