



GUÍA DEL USUARIO

Señalización digital LG

(MONITOR DE SEÑALIZACIÓN)

Lea el manual del usuario antes de utilizar el producto para garantizar un uso seguro y adecuado.

webOS 23

CONTENIDO

PRECAUCIONES DE SEGURIDAD 5

- Precauciones asociadas a la alimentación y al adaptador de ca.....6
- Precauciones al mover el producto.....8
- Precauciones en la instalación del producto.....9
- Precauciones sobre la limpieza del producto..11
- Precauciones en el uso del producto12
- Precauciones sobre el uso del control remoto14
- Precauciones sobre la retención de imágenes15
- Desechado del producto15

USO DEL CONTROL REMOTO.... 16

CONEXIONES 19

- Conexión a una computadora.....19
- Conexión de un dispositivo externo19
- Conexión de varios monitores21

CONFIGURACIÓN..... 23

- Inicio.....23
 - Botones generales
 - Panel
 - [Administrador de Contenido]
 - [Modo Galería]
- Configuración Ez.....24
 - [Configuración video en Pared]
 - [Programación Encendida/Apagada]
 - [Ajuste del servidor SI]
 - [Configuración del servidor]
 - [A prueba de fallos]
 - [Estado de envío de correos]
 - [Configuración de clonación de datos]
 - [Modo de sincronización]
 - [LG ConnectedCare]
 - [Herramienta Niveladora]
 - [Modo Reunión de Oficina]
 - [Socios webOS]

- General.....	31
[Idioma]	
[Información del sistema]	
[Establecer ID]	
[Hora y Fecha]	
[Encendido]	
[Red]	
[Modo seguro]	
[Acuerdos del usuario]	
[Configuración avanzada]	
- Pantalla	46
[Seleccionar el Modo]	
[Seleccione el Tipo de Contenido]	
[Relación de Aspecto]	
[Rotación]	
[Configuración avanzada]	
- Audio	55
[Uso del altavoz Principal]	
[Usar Bocina con Cable]	
[Utilizar sin Altavoz]	
[LG Sound Sync]	
[Coincidir Pantalla y Sonido]	
[Reproducción de Audio Digital]	
[Salida de audio]	

- Administrador.....	58
[Modo bloqueado]	
[Cambiar contraseña]	
[Actualización del Software]	
[Configuración para empresas]	
[Configuración del IDPS]	
[Instalar certificado de administrador]	
[Actualizar el paquete de reglas de IDPS]	
[Información de la Versión]	
[Restablecimiento de fábrica]	

ADMINISTRADOR DE CONTENIDO 61

- Inicio de sesión web	61
- Administrador de Contenido	61
[Reproductor]	
[Programador]	
[Editor]	
- Group Manager 2.0	70
- Modo Galería.....	73
- Screen Share.....	74
Cómo Utilizar [Screen Share]	

HERRAMIENTAS DE ADMINISTRACIÓN 75

- Administrador de control 75
- ID de imagen..... 76

CÓMO CONTROLAR UNA PC EXTERNA CON LA PANTALLA TÁCTIL..... 77

- Cómo conectarse a una PC 77
- Tareas con prioridad en la Pantalla táctil..... 77

CÓDIGO IR 78

CÓMO CONTROLAR VARIOS PRODUCTOS..... 80

- Cables de conexión 80
- Parámetro de comunicación 81
- Lista de referencia de comandos..... 82
- Protocolo de transmisión/recepción..... 87

RESOLUCIÓN DE PROBLEMAS..... 115

Para obtener el código fuente bajo GPL, LGPL, MPL y otras licencias de código abierto que tienen la obligación de divulgar el código fuente, que está contenido en este producto, y para acceder a todos los términos de la licencia, avisos sobre derechos de autor y otros documentos relevantes, favor de visitar <https://opensource.lge.com>.

LG Electronics también le proporcionará el código abierto en un CD-ROM por un costo que cubra los gastos de dicha distribución (como el costo del medio, del envío y de la manipulación) una vez realizado el pedido por correo electrónico a la dirección opensource@lge.com.

Esta oferta es válida para cualquier persona que reciba esta información por un período de tres años luego de nuestro último envío de este producto.

PRECAUCIONES DE SEGURIDAD

El objetivo de las precauciones de seguridad es ayudar al usuario a utilizar el producto para su finalidad original y de manera segura a fin de prevenir un daño o peligro inesperado.

ADVERTENCIA

Si ignora el mensaje de advertencia, puede sufrir lesiones graves, accidentes o la muerte.

PRECAUCIÓN

Si hace caso omiso a los mensajes de precaución, corre el riesgo de sufrir daños leves o dañar el producto.

Modelo correspondiente al color del texto

COMÚN	CARCASA	LED
-------	---------	-----

Precauciones asociadas a la alimentación y al adaptador de ca

ADVERTENCIA

- Utilice solo el cable de alimentación o adaptador de ca provisto o aprobado por LG Electronics, Inc. Si usa otro cable de alimentación, verifique que esté certificado según estándares nacionales. Si el cable de alimentación tiene algún tipo de defecto, comuníquese con el fabricante o el centro de servicio autorizado más cercano para que lo reemplacen.
- Utilice la pantalla solo con una fuente de alimentación (es decir, voltaje) indicada en las especificaciones del producto.
 - De otra manera, el producto puede dañarse, se puede producir un incendio o podría electrocutarse. Si no está seguro del tipo de fuente de alimentación que tiene, consulte con una empresa de instalación calificada.
- Conecte el cable de alimentación a un tomacorriente con conexión a tierra.
 - Si no lo hace, puede electrocutarse o provocar daños en el producto.
- Inserte el enchufe de alimentación o adaptador de ca firmemente, de modo que no se suelte.
 - Una mala conexión podría provocar un incendio o una descarga eléctrica.
- En caso de truenos y relámpagos, jamás toque el cable de alimentación o el cable de señal, pues podría ser muy peligroso.
 - Puede provocar una descarga eléctrica.
- Tenga cuidado de no pisar ni colocar objetos pesados (aparatos electrónicos, ropa, etc.) sobre el cable de alimentación o el adaptador de ca. Tampoco doble o tire del cable de alimentación o el adaptador de ca con demasiada fuerza.
 - Los cables de alimentación dañados pueden ocasionar un incendio o una descarga eléctrica.
- No conecte al tomacorriente cables de alimentación o adaptadores de ca que hayan sido dañados con objetos filosos.
 - Puede electrocutarse.
- No inserte un conductor (como un palillo de metal) en un extremo del cable de alimentación mientras el otro extremo esté conectado al terminal de entrada que se encuentra en la pared. Tampoco toque el cable de alimentación recién desenchufado.
 - Puede electrocutarse.
- No utilice tomacorrientes múltiples que tengan muchos productos eléctricos y dispositivos de calefacción conectados. Utilice un tomacorriente múltiple exclusivo con un terminal de conexión a tierra.
 - El sobrecalentamiento podría provocar un incendio.

- Si ingresa cualquier tipo de sustancia extraña o agua al producto, desconecte inmediatamente el cable de alimentación y comuníquese con el centro de servicio.
 - En caso contrario, se podría ocasionar un incendio o una descarga eléctrica debido al daño del producto.
- Mantenga el cable de alimentación o adaptador de ca alejado de los dispositivos de calefacción.
 - El revestimiento del cable podría derretirse y provocar un incendio o una descarga eléctrica.
- Nunca desarme, repare ni modifique el cable de alimentación o el adaptador de ca.
 - Esto podría ocasionar un incendio o una descarga eléctrica.
- El dispositivo principal de corte es el cable de alimentación. Asegúrese de que el producto se instale cerca de un tomacorriente de pared y que sea fácil de acceder.
- Mientras la unidad esté conectada al tomacorriente de pared de ca no se desconectará de la fuente de alimentación de ca aunque el aparato esté apagado.
- El Consumo de potencia será "0" solo cuando desconecte el conector de alimentación.
- Utilice un conector de aparato como dispositivo de desconexión.

PRECAUCIÓN

- Si el tomacorriente, las patas del conector de alimentación o el adaptador de ca están cubiertos de polvo, límpielos con un trapo.
 - El sobrecalentamiento debido al polvo podría ocasionar un incendio o una descarga eléctrica.
- Si el tomacorriente, las patas del conector de alimentación o el adaptador de ca están cubiertos de agua, límpielos con un trapo. Además, evite tocar el cable de alimentación o el adaptador de ca con las manos húmedas.
 - Esto puede provocar una descarga eléctrica.
- No encienda ni apague el producto mediante la conexión o desconexión del conector de alimentación del tomacorriente de alimentación. Significa que no debe utilizar el enchufe como interruptor.
 - Esto podría provocar una descarga eléctrica o un mal funcionamiento del producto.
- No desenchufe el cable de alimentación mientras el producto esté en uso.
 - Una descarga eléctrica puede dañar el producto.

Precauciones al mover el producto

ADVERTENCIA

- Comuníquese con el centro de servicio antes de trasladar el producto.
 - Podría causar una descarga eléctrica y dañar el producto.
- Antes de trasladarlo, asegúrese de que el producto esté apagado, desenchufado y que no quede ningún cable conectado.
 - Puede electrocutarse o provocar daños en el producto.
- Al trasladar el producto, no lo sacuda ni golpee el panel frontal.
 - Puede electrocutarse o provocar daños en el producto.
- Cumpla con el número de personas según el peso del producto. (Menos de 25 kg (55,1 libras) por persona; utilice un equipo elevador si se exceden los 100 kg (220,4 libras))
 - Si se vuelve a usar el producto dañado, comuníquese con el centro de servicio porque puede provocar una descarga eléctrica o un incendio.
- No lo sujete solo por el soporte con el producto invertido. (Solo para modelos con soporte).
 - Esto podría provocar la deformación del soporte, daños en el panel y otros tipos de daños en el producto.

PRECAUCIÓN

- No deseche la caja de embalaje del producto. Puede usarse para colocar el producto en ella cuando lo transporte.

Precauciones en la instalación del producto

ADVERTENCIA

- Comuníquese con el centro de servicio antes de instalar el producto.
 - Puede causar una descarga eléctrica y dañar el producto.
- No deje caer objetos encima ni golpee el producto. Mantenga el producto fuera del alcance de los niños y no coloque juguetes u objetos cerca del producto para evitar golpear la pantalla.
 - Esto puede provocar lesiones en la persona, problemas en el producto y dañar la pantalla.
- No cuelgue ni coloque objetos pesados sobre el producto.
 - Si el producto se cae o se golpea, usted puede resultar herido.
- No toque la superficie del producto debido al sobrecalentamiento.
 - Puede causar lesiones a las personas.
- Instale el producto fijado con firmeza en el suelo, la pared, etc. para que esté preparado contra impactos externos como el viento y los terremotos.
 - Consulte el manual provisto.
- Evite que los niños se suban o se cuelguen del producto.
 - Si el producto se cae o se golpea, usted puede resultar herido.
- No lo instale donde haya dispositivos que generen calor, como calefactores eléctricos o equipos de iluminación.
 - Puede producirse incendio, descarga eléctrica o mal funcionamiento.
- NO instale usted mismo este producto, pues podría lesionarse o dañar el producto. Comuníquese con el ingeniero autorizado por el centro de servicio.
- No instale este producto en una pared si va a estar expuesta a aceite o niebla de aceite.
 - Esto puede dañar el producto y hacer que se caiga.
- No deje cables de alimentación, señal, etc. en el camino.
 - Los transeúntes pueden tropezarse o caer, lo que puede provocar descarga eléctrica, incendio, falla del producto o lesiones.
- No deje caer el producto cuando lo conecte a un dispositivo externo con un cable corto.
 - Esto podría causar lesiones y dañar el producto.
- Si se le cae el producto o se rompe la caja, apáguelo, desenchufe el cable de alimentación y comuníquese con el centro de servicio.
 - Si continúa utilizando el producto sin tomar las medidas adecuadas, puede producirse descarga eléctrica o incendio.
- Instale el producto en un lugar seco lejos del polvo y el agua. Evite las altas temperaturas y humedad.
 - Esto podría provocar descargas eléctricas, incendios o daños en el producto.
- Instale el producto de forma segura en un lugar que pueda soportar el peso del producto.
 - La falta de resistencia puede provocar la caída del producto.
- Asuma una postura cómoda y natural para relajar los músculos cuando trabaje con el producto.
- No instale este producto en un lugar que sea poco firme, inclinado, inestable, que esté expuesto a vibraciones o que no pueda sostener de forma segura el producto en su lugar. No coloque una tela o cualquier otro elemento entre el producto y el mueble que sostiene el producto.
 - El producto podría caerse o darse vuelta y causar lesiones o un mal funcionamiento del monitor.

PRECAUCIÓN

- Instale el producto lejos de lugares donde se pueda producir interferencia electromagnética.
- Si instala el producto en un lugar que no cumpla con las condiciones recomendadas, podría ocasionar daños graves en la calidad de imagen, la vida útil y la apariencia del producto. Consulte al ingeniero de servicio antes de la instalación. No instale el producto en lugares donde haya polvo o nubes de aceite, se utilicen sustancias químicas, esté expuesto a la luz solar directa, la temperatura sea muy alta o muy baja, o haya mucha humedad.
- Instale el producto a una distancia de 100 mm (3,9 pulgadas) de la pared o más para asegurarse de que esté bien ventilado.
 - Si instala el producto demasiado cerca de la pared, puede deformarse o incendiarse debido a la acumulación de calor interno.
- No cubra el producto con manteles, cortinas u otros materiales (p. ej., plástico) mientras esté enchufado para no bloquear el orificio de ventilación.
 - El producto puede deformarse o provocar un incendio debido al sobrecalentamiento interior.
- No instale el producto en un área con poca ventilación (por ejemplo, en una estantería o armario) o en exteriores, y evite colocarlo sobre almohadones o alfombras.
 - El producto podría incendiarse debido al sobrecalentamiento interior.
- Instale el producto en un lugar estable y plano que sea lo suficientemente grande como para sostenerlo.
 - Si el producto se cae, puede romperse o usted puede resultar herido.
- Cuando instale el producto en un estante o gabinete, asegúrese de que la parte inferior del producto no sobresalga hacia adelante.
 - El producto podría caerse debido al desequilibrio del centro de gravedad, lo que podría provocar lesiones físicas o daños en el producto. Asegúrese de utilizar gabinetes o estantes que se ajusten al producto.
- Se puede incorporar un dispositivo de desconexión de acceso rápido, externo al producto.
- Los componentes que cumplan con los requisitos de la serie IEC 61643 se instalarán de forma interna o externa a este producto.
- Cuando realice la instalación en áreas exteriores, seleccione la opción [Pantalla apagada y Backlight (Modo Outdoor)].
 - Active el [Modo Outdoor] para reducir el riesgo de humedad interna y condensación.
- Cuando se utiliza en temperaturas bajo cero, es posible que el compartimiento no funcione durante un máximo de una hora para aumentar su temperatura interna.

Precauciones sobre la limpieza del producto

ADVERTENCIA

- Mantenga el producto limpio todo el tiempo.
 - Si no limpia la unidad en mucho tiempo y se cubre de polvo, puede provocar un incendio o dañar el producto.
- Si necesita limpiar el interior del producto, debe ponerse en contacto con el centro de servicio.
 - De lo contrario, si no limpia con ayuda, puede ocasionar un incendio, descargas eléctricas o daños al producto.
- Al efectuar la limpieza, desenchufe el cable de alimentación y frote ligeramente con un paño suave para no rayar la superficie.
 - De lo contrario, se puede dañar la pantalla o puede ocasionar una descarga eléctrica.
- Para limpiar el marco frontal, rocíe agua sobre un paño suave entre 2 y 4 veces, y limpie en una sola dirección. (No para modelos LED, no es para equipos de instituciones de salud)
 - La humedad excesiva puede provocar manchas.
- **No tenga contacto físico con la pantalla del paquete LED.**
 - Esto podría dañar el producto.
- Para limpiar el producto, use una pistola de aire comprimido y quite suavemente el polvo del marco frontal y de la pantalla.
 - Si hay sustancias extrañas entre los LED de la pantalla, puede producirse un defecto en la pantalla.

PRECAUCIÓN

- Para limpiar el producto o la pantalla, desconecte el cable de alimentación y limpie cuidadosamente con un paño suave. No rocíe agua u otros líquidos directamente sobre el producto. En particular, no limpie el producto con productos químicos como limpiavidrios, aromatizantes de ambiente, insecticidas, lubricantes, cera (para autos o industrial), abrasivos, solventes, benceno, alcohol, etc., ya que podrían dañar el producto o el panel.
 - Esto puede causar un incendio, descargas eléctricas o daño en el producto (deformación, corrosión o rotura).

Precauciones en el uso del producto

ADVERTENCIA

- No utilice el producto en entornos con temperaturas o humedad excesivamente altas.
 - Podría causar una descarga eléctrica o dañar el producto.
- Si usa el producto durante un período prolongado, descanse cada tanto para proteger la vista.
 - El uso prolongado podría dañar la vista.
- El volumen elevado o el uso prolongado pueden dañar la audición.
- En el caso de que caiga líquido o algún objeto externo dentro del producto, apáguelo y desconéctelo del tomacorriente de pared, y comuníquese con el centro de servicio.
 - De lo contrario, podría ocasionar un incendio o una descarga eléctrica.
- En el caso de que no aparezca ninguna imagen en la pantalla o no se escuche el audio, deje de usar el producto. Apáguelo inmediatamente, desconéctelo del tomacorriente y comuníquese con el centro de servicio.
 - De lo contrario, podría ocasionar un incendio o una descarga eléctrica.
- No deje caer objetos encima ni golpee el producto o la pantalla.
 - Esto puede provocar lesiones a las personas, problemas en el producto y dañar la pantalla.
- Si detecta olor a humo u otro tipo de olor, o escucha un sonido extraño, desenchufe el cable de alimentación y comuníquese con el centro de servicio.
 - Si continúa usando el producto sin tomar las medidas necesarias, podría ocasionar descargas eléctricas o incendios.
- No intente desarmar, reparar ni modificar el producto por su cuenta. Comuníquese con el centro de servicio si necesita hacer reparaciones.
 - Puede provocar un incendio o una descarga eléctrica.
- No coloque objetos llenos de líquido, como jarrones, copas, etc., sobre el producto para evitar que los líquidos ingresen a este.
 - De lo contrario, podría provocar incendios, descargas eléctricas, mal funcionamiento o deformación.
- No presione con fuerza ni raye la superficie del producto con las manos ni con objetos punzantes, como clavos, lápices o bolígrafos. No golpee ni raye la parte frontal ni los lados de la pantalla con objetos metálicos.
 - Esto puede dañar el producto y provocar un mal funcionamiento.
- No toque el producto si quedó expuesto a la luz solar o a una luz intensa ya que puede estar caliente.

- No utilice artículos eléctricos de alto voltaje cerca del producto (p. ej., luces matamoscas).
 - Esto podría provocar problemas de funcionamiento si el producto recibe una descarga eléctrica.
- Si hay una fuga de gas, no toque el tomacorriente y abra las ventanas para ventilar el lugar.
 - De lo contrario, podría ocasionar un incendio o una descarga eléctrica.
- Si se le cae el producto o se rompe la caja, apáguelo y desenchufe el cable de alimentación.
 - Si continúa utilizando el producto sin tomar las medidas adecuadas, puede producirse descarga eléctrica o incendio. Comuníquese con el centro de servicio.
- Mantenga los accesorios pequeños fuera del alcance de los niños.
 - Si un niño se lo traga, consulte a un médico de inmediato.
- Mantenga el producto fuera del alcance de los niños. No lance juguetes u otros objetos al producto o la pantalla.
 - Esto puede provocar lesiones a las personas, problemas en el producto y dañar la pantalla.
- Todas las fuentes de alimentación deben desconectarse retirando los cables de alimentación para cortar toda la alimentación de la unidad.

PRECAUCIÓN

- Este panel es un producto avanzado que contiene millones de píxeles. A veces, puede ver puntos en el pixelado cuando observa la pantalla. Como estos píxeles desactivados no son un defecto, el rendimiento y la fiabilidad del producto no se ven afectados.
- No coloque o almacene sustancias inflamables cerca del producto.
 - Existe peligro de explosión o incendio.
- Manténgase a una distancia apropiada del producto.
 - Mirar la pantalla muy de cerca podría dañar la vista.
- Configure la resolución y la frecuencia adecuadas para el producto.
 - Podría dañar la vista.
- Cuando trabaje con el producto durante un tiempo prolongado, haga una pausa cada cierto tiempo.

Precauciones sobre el uso del control remoto

ADVERTENCIA

- Evite los lugares con mucha humedad.
 - Podría causar una descarga eléctrica o dañar el producto.
- No exponga las baterías a calor excesivo, como luz solar directa, chimeneas y calentadores eléctricos.
 - Puede provocar incendios o lesiones.
- Asegúrese de evitar que los niños se traguen las baterías del control remoto cuando las reemplace. Mantenga las baterías fuera del alcance de los niños.
 - Si un niño se traga una batería, consulte inmediatamente a un médico.
- No quemé las baterías para desecharlas.
 - Deséchelas en un centro local de reciclaje o en una tienda que se encargue de las baterías.
- Las baterías usadas, lo que incluye las baterías recargables, deben reciclarse por separado del resto de la basura.
 - Deseche las baterías usadas y recargables en un centro local de reciclaje o en una tienda que se encargue de las baterías.

PRECAUCIÓN

- No provoque cortocircuitos ni desarme las baterías.
 - Podría provocar descargas eléctricas o incendios.
- Es posible que el control remoto no funcione adecuadamente bajo la luz solar o debajo de una lámpara muy potente. Mueva el producto de lugar si se está usando bajo estas condiciones.
- Verifique si hay algún obstáculo entre el producto y el control remoto.
- No mezcle las baterías nuevas con las usadas.
 - Las baterías sobrecalentadas o con fugas pueden causar un incendio o una descarga eléctrica.
- Solo utilice el tipo de baterías especificado. No use baterías que no son recargables en el cargador.
 - Las baterías sobrecalentadas o con fugas pueden causar un incendio o una descarga eléctrica.

Precauciones sobre la retención de imágenes

- Mostrar una imagen fija durante un período prolongado puede dañar la pantalla y generar la retención de la imagen. La mayoría de los productos de terceros tienen el mismo problema. El daño resultante no es cubierto por la garantía del producto.
 - Cuando use el monitor por períodos prolongados, use un protector de pantalla.

Desechado del producto

- No bote este producto junto con los desechos domésticos comunes.
- Debe desecharse según las disposiciones de la autoridad local.

USO DEL CONTROL REMOTO

Las descripciones que figuran en este manual se basan en los botones del control remoto. Lea atentamente este manual para usar el monitor correctamente. Para instalar las baterías abra la tapa, coloque las 2 baterías (AAA de 1,5 Vcc) y haga coincidir los terminales \oplus y \ominus con la etiqueta que se encuentra dentro del compartimiento y cierre la tapa. Para extraer las baterías, realice los pasos de instalación de manera inversa. Las ilustraciones pueden verse diferentes a los accesorios reales.

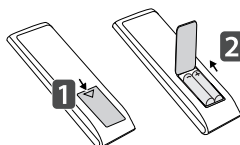

PRECAUCIÓN

- No use baterías nuevas junto con otras usadas, ya que esto puede dañar el control remoto.
- Asegúrese de que el control remoto apunte hacia el sensor correspondiente del monitor.
- Algunas funciones del control remoto podrían no ser compatibles con algunos modelos.
- Se recomienda no exponer las baterías internas y externas del producto a calor excesivo como el del sol, el fuego u otros.

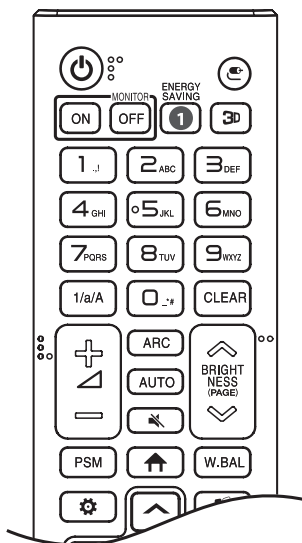

⏻ (ENCENDIDO) Enciende o apaga el monitor.

MONITOR ON Enciende el monitor.

MONITOR OFF Apaga el monitor.

1 ENERGY SAVING Reduce el Consumo de potencia ajustando el brillo máximo de la pantalla.

📶 (ENTRADA) Selecciona el modo de entrada actual.

3D Sirve para ver videos en 3D. (No soporta esta función.)

Botones numéricos y alfabéticos

Permite ingresar caracteres numéricos o alfabéticos, según la configuración.

1/a/A Alterna entre numérico y alfabético. (No soporta esta función.)

CLEAR Elimina los caracteres numéricos o alfabéticos.

⏮ ⏭ (Subir/Bajar volumen) Ajusta el volumen.

ARC Selecciona el tamaño de la pantalla.

AUTO Ajusta de manera automática la posición de la imagen y minimiza la inestabilidad de la imagen. (Solo se admite para la entrada RGB).

🔇 (SILENCIO) Silencia todos los sonidos.

☀ BRIGHTNESS Permite ajustar el brillo de la pantalla.

(PAGE) Se desplaza a la pantalla anterior o a la siguiente.

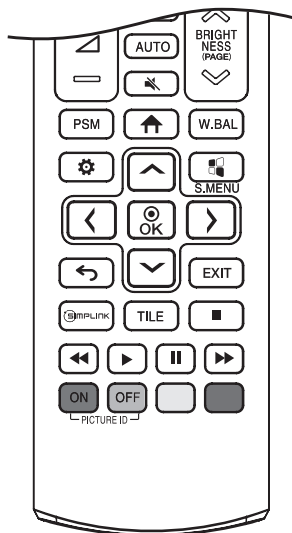

PSM Selecciona el modo de imagen.

↑ (INICIO) Activa el Inicio.

W.BAL Entra en el menú de balance de blancos.

⚙️ (CONFIGURACIÓN) Permite acceder a los menús principales o guardar sus selecciones y salir de los menús.

⚙️ S.MENU Botón del menú SuperSign. (No soporta esta función.)

⬆️⬇️⬅️⬆️, **OK** Luego de seleccionar el menú, seleccione y ajuste las funciones.

⬅️ (ATRÁS) Regresa al nivel anterior.

EXIT Cierra el menú.

🔗 SIMPLINK Le permite controlar diversos dispositivos multimedia para disfrutar de su contenido simplemente a través del menú Simplink en el control remoto.

TILE Puede elegir si encender o apagar el modo mosaico.

⏏️ ⏪ ⏩ ⏸️ ⏴ (Botones de control) Controlan la reproducción multimedia.

PICTURE ID ON/OFF Cuando el número de ID de la imagen es igual al ID del monitor, puede controlar cualquier monitor que desee en un formato de pantalla múltiple.

- **ON:** Controle los monitores de forma individual con un ID de imagen asignado a cada uno.
- **OFF:** Controle los monitores al mismo tiempo.

CONEXIONES

Puede conectar varios dispositivos externos a su monitor. Cambie el modo de entrada y seleccione el dispositivo externo que desee conectar.

Para obtener más información sobre cómo conectar dispositivos externos, consulte sus respectivos manuales de usuario.

Conexión a una computadora

Algunos de los cables no están incluidos.

Este monitor admite la función Plug and Play*.

* Plug and Play: una función que permite que la computadora reconozca los dispositivos conectados por el usuario sin necesidad de configurar el dispositivo y sin intervención del usuario para el encendido.

Conexión de un dispositivo externo

Conecte un receptor de HD, reproductor de DVD o VCR al monitor y seleccione el modo de entrada apropiado.

Algunos de los cables no están incluidos. Para la mejor calidad de imagen y audio, se recomienda conectar dispositivos externos al monitor utilizando cables HDMI.

! NOTA

- Para una mejor calidad de imagen, se recomienda utilizar el monitor con una conexión HDMI.
- Para cumplir con las especificaciones estándar del producto, utilice un cable de interfaz apantallado con núcleo de ferrita, como un cable DVI-D. (Se aplica solo a los modelos correspondientes)
- Si enciende el monitor cuando está frío, la pantalla puede parpadear. Esto es normal.
- Puede que aparezcan algunos puntos rojos, verdes o azules en la pantalla. Esto es normal.
- Utilice un cable HDMI®/™ de ultra alta velocidad. (3 m o menos)
- Use un cable certificado que incluya el logotipo de HDMI. Si no utiliza un cable HDMI certificado, es posible que la pantalla no muestre imágenes o que ocurra un error de conexión.
- Tipos de cable HDMI recomendados
 - Cable HDMI®/™ de ultra alta velocidad
 - Cable HDMI®/™ de alta velocidad con Ethernet
- Si no puede escuchar ningún sonido en el modo HDMI, verifique la configuración de la computadora. Algunas computadoras requieren que cambie manualmente la salida de audio predeterminada a HDMI.
- Si desea utilizar el modo HDMI-PC, debe configurar la Normal/Video en modo Normal.
- Puede haber problemas de compatibilidad si utiliza el modo HDMI-PC.
- Asegúrese de que el cable de alimentación esté desconectado.
- Si conecta un dispositivo de juegos al monitor, utilice el cable que se incluye con dicho dispositivo.
- Según la tarjeta gráfica de la PC, la resolución de salida que se muestra en LG Signage puede diferir de la resolución que se configuró.

! PRECAUCIÓN

- Conecte el cable de entrada de señal y ajústelo girando los tornillos en el sentido de las agujas del reloj.
- No presione la pantalla con los dedos por mucho tiempo, ya que puede generar una distorsión temporal de la pantalla.
- Evite dejar una imagen fija en la pantalla por un período prolongado a fin de prevenir la retención de imagen. Use un protector de pantalla si es posible.
- Un dispositivo de comunicación inalámbrica cerca del monitor puede afectar la imagen.

Conexión de varios monitores

- Las imágenes podrían ser diferentes dependiendo del modelo.

Para usar varios productos conectados entre sí, conecte un extremo del cable de entrada de señal al conector de salida HDMI/DP del primer monitor y conecte el otro extremo al conector de entrada HDMI/DP del segundo monitor.

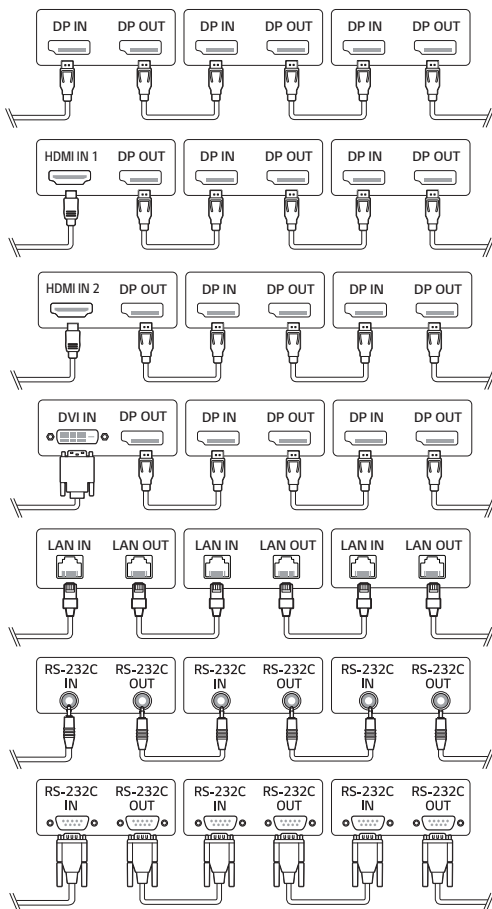

! NOTA

- Si el cable de señal que conecta el producto a su PC es demasiado largo, asegúrese de utilizar un amplificador o cable óptico.
- Cable DP: utilice un cable DP que esté certificado con la norma DP 1.1a o posterior.
- La conexión en serie de la salida de video puede estar limitada según el rendimiento del dispositivo de entrada que es compatible con HDCP.



! **NOTA**

- El contenido de software puede cambiar sin previo aviso debido a las actualizaciones de las funciones del producto.
- Es posible que algunas funciones descritas en el Manual del usuario no sean compatibles con determinados modelos o en ciertos países.
- Compatible con SNMP 2.0.

CONFIGURACIÓN

Inicio

Botones generales

-  [Url para móviles]: proporciona la información necesaria para acceder al monitor a través de un navegador externo del dispositivo. Con esta función, puede ver la información del código QR y de la URL. Además, si accede a la URL, también puede ejecutar Content Manager, Group Manager 2.0 y Control Manager. (Esta función está optimizada para Google Chrome).
-  [Entrada]: permite ir a la pantalla de selección de entrada externa.
-  [Configuraciones]: permite ir a la pantalla de configuración.

Panel

- Esta función muestra información clave sobre su monitor de señalización en la parte central de la pantalla de inicio. En el panel, puede modificar manualmente la configuración seleccionando los elementos correspondientes.
-  [Descarga manual]: Descarga un manual al escanear un código QR.

! NOTA

- Si el panel está bloqueado, el foco no cambia.
- Es posible que algunas aplicaciones para códigos QR en dispositivos móviles no funcionen. (Puede acceder a la página a través de la dirección proporcionada para descargar manuales).

[Administrador de Contenido]

- [Reproductor]: permite reproducir una variedad de contenido, incluidos imágenes, videos y contenido de SuperSign.
- [Programador]: permite administrar programaciones del contenido que se reproducirá en diferentes momentos.
- [Editor]: puede crear su propio contenido mediante el uso de plantillas y archivos de medios.
- [Administrador de grupo 2.0]: permite distribuir las programaciones de contenido y los datos de configuración al dispositivo conectado.

[Modo Galería]

- Este modo le permite apreciar paisajes naturales y cuadros famosos.

Configuración Ez

[Configuración video en Pared]

SETTINGS / ⚙️ → [Configuración Ez] → [Configuración video en Pared]

Configurar las opciones de pared de video para crear un amplio lienzo visual.

- [Modo Mosaico]: enciende o apaga el [Modo Mosaico].
- [Configuración modo mosaico]: Muestra una única pantalla integrada en varios monitores Signage.
- [Configuración simple]: Establece de manera automática el [ID de Mosaico] según la dirección de conexión del conjunto RS232C.
 - Cuando se completa el [Establecer ID] del conjunto conectado, el funcionamiento de [Configuración simple] solo está garantizado para el conjunto maestro ([Establecer ID] 1).
Utilice esta función con el conjunto maestro ([Establecer ID] 1).
- [Modo natural]: Muestra la imagen sin la zona que se superpone con el bisel del monitor para que la imagen que se muestra tenga un aspecto más natural.
- [Control del marco]: Ajusta los equipos que ejecutan [Inversión de escaneo] y la desviación del fotograma.
 - En los equipos en los que no se ejecuta [Inversión de escaneo], ejecute [Control del marco] al momento de la ejecución de [Inversión de escaneo].
- [Inversión de escaneo]: Reduce la desviación de la pantalla entre videos en pared contiguas al cambiar el método de escaneo de pantalla.
- [Balance de Blancos]: permite configurar los ajustes de balance de blancos (patrón de blanco, ganancia R/G/B y luminosidad).
- [Reiniciar]: permite restablecer los ajustes a la configuración inicial.
- [Reiniciar para aplicar]: Reinicia el conjunto para configurar un valor modificado de Control del marco/Inversión de escaneo.

! **NOTA**

- Cuando el Modo mosaico está activado, ajuste automáticamente [Control del marco] para las filas de números impares e [Inversión de escaneo] para las filas de números pares.

[Programación Encendida/Apagada]

SETTINGS / ⚙️ → [Configuración Ez] → [Programación Encendida/Apagada]

Configurar un horario para utilizar su signage por hora y día de la semana.

- [Configuración de hora Encendida/Apagada]: Permite establecer horarios de encendido/apagado para cada día de la semana.
- [Configuración de feriado]: Permite establecer vacaciones por fecha y día de la semana.

[Ajuste del servidor SI]

SETTINGS / ⚙️ → [Configuración Ez] → [Ajuste del servidor SI] → [Ajuste del servidor SI]

Permite configurar que su monitor de señalización se conecte a un servidor SI externo. Permite configurar un entorno de servidor para la instalación de la aplicación SI.

SETTINGS / ⚙️ → [Configuración Ez] → [Ajuste del servidor SI] → [Modo Desarrollador y Beanviser]

Esta función proporciona gran comodidad a los desarrolladores de aplicaciones.

Configure la instalación y activación del modo Desarrollador y la aplicación BEANVISER.

! **NOTA**

- Para utilizar esta función, se necesita una cuenta (ID/CONTRASEÑA) para el sitio web del desarrollador de webOS Signage (<http://webossignage.developer.lge.com/>).

[Configuración del servidor]

SETTINGS / ⚙️ → [Configuración Ez] → [Configuración del servidor]

Configure que su señalización se conecte a un servidor SuperSign.

- Servidor CMS
- Servidor Control
- Servidor LG Pro:Cloud

[A prueba de fallos]

SETTINGS / ⚙️ → [Configuración Ez] → [Recuperación ante Fallo]

Establezca la prioridad de los dispositivos de entrada cuando hay una falla. Reproduzca el contenido almacenado en el dispositivo de forma automática o ejecute la aplicación de configuración.

- [Encendido/Apagado]: Enciende y apaga [Recuperación ante Fallo].
- [Prioridad de Entrada]: permite establecer la prioridad de las fuentes de entrada en caso de recuperación ante fallo.
- [Reproducir Contenido de Copia de Seguridad]: Cuando no hay señal de entrada, esta característica reproduce de forma automática el contenido almacenado en el dispositivo o ejecuta la aplicación de configuración. Cuando se establece en [Encendido], se activan los elementos [Captura Automática de Imágenes], [Almacenamiento Multimedia], [Contenido SuperSign] y [SI App/Reproducir vía URL].
 - [Captura Automática de Imágenes]: cuando la entrada automática cambia debido a que se toma una captura de pantalla de una imagen o video que se reproduce a intervalos regulares, esta función reproducirá el archivo. (El modelo OLED no es compatible).
 - > Intervalo de Tiempo de Captura: El intervalo de tiempo puede establecerse en 30 minutos, 1 hora, 2 horas y 3 horas.
 - [Almacenamiento Multimedia]: cuando la entrada automática cambia debido a que se carga una imagen o video, esta función reproducirá el archivo.
 - > [Copia de Seguridad Multimedia Seleccionada]: al utilizar el botón de configuración puede cargar un único archivo a la memoria interna / externa.
 - > [Previsualizar]: puede obtener una vista previa del archivo cargado.
 - [Contenido SuperSign]: Cuando la entrada automática cambia, esta función reproducirá los archivos distribuidos en SuperSign CMS.
 - [SI App/Reproducir vía URL] Ejecuta la SI App o Reproducir vía URL cuando se realiza el cambio de entrada automático.
 - > [SI App]: El comportamiento de la aplicación SI depende de la configuración del menú [CONFIGURACIÓN IP Servidor SI] en [Configuración Ez].
 - > [Reproducir vía URL]: El comportamiento de la reproducción vía URL depende de la configuración del menú [Reproducir vía URL] en [Configuración Ez].
 - > Si se pueden ejecutar [Reproducir vía URL] y [CONFIGURACIÓN IP Servidor SI], ejecuta [Reproducir vía URL] cuando se realiza el cambio de entrada automático.
- [Reiniciar]: Restablece la configuración inicial.

! NOTA

- Si se conectan múltiples dispositivos de entrada al mismo tiempo, el dispositivo de entrada conmutará de manera automática al de mayor prioridad entre los dispositivos con señal válida, incluso si no ocurre ninguna falla.

[Estado de envío de correos]

SETTINGS /  → [Configuración Ez] → [Estado de envío de correos]

Esta función permite configurar el sistema para que el estado del dispositivo sea evaluado y notificado al administrador por correo electrónico.

- [Encendido/Apagado]: enciende y apaga [Estado de envío de correos].
- [Opción de envío de correos], [Programación]: permite establecer el intervalo de envío de correos electrónicos.
- [Dirección de correo electrónico del usuario]: permite establecer la dirección de correo electrónico del remitente.
- [Enviando Servidor (SMTP)]: permite establecer la dirección del servidor SMTP.
- [ID]: permite ingresar el ID de cuenta del remitente.
- [Contraseña]: permite ingresar la contraseña de la cuenta del remitente.
- [Dirección de correo electrónico del destinatario]: permite establecer la dirección de correo electrónico del destinatario.
- [Send Message]: permite evaluar inmediatamente el estado del dispositivo y entregar la información a la dirección de correo electrónico especificada.
- [Reiniciar]: permite restablecer los ajustes a la configuración inicial.

NOTA

- Se puede enviar un mensaje de estado en caso de que el estado, en relación con cualquiera de los elementos siguientes, cambie o sea anormal.
 - 1. Validación de temperatura: Si el monitor alcanza una temperatura riesgosa, se registra la temperatura actual y se envía un correo electrónico con la información.
 - 2. Validación del sensor de temperatura: se envía un correo electrónico en caso de que no haya sensores de temperatura conectados, si se desconoce el estado de comunicación del sensor de temperatura o es anormal la información que proporciona el proveedor del chip.
 - 3. Estado de LAN, estado de WiFi: se envía un correo electrónico cuando haya algún cambio en el estado de la conexión de red. Como máximo, se pueden guardar 50 cambios del estado de la red. El valor guardado se restablece cuando se apaga.
 - 4. Verificación de ausencia de señal: verifica si hay señal. Se envía un correo electrónico si no hay señal durante más de 10 segundos.
 - 5. Estado de programación de reproducción: se envía un correo electrónico si el contenido no se puede reproducir entre la hora de inicio y la de finalización, ya sea en el estado Content Management Schedule o SuperSign Content. Sin embargo, esto no corresponde cuando se finaliza el proceso mediante el control remoto.
 - 6. Estado de recuperación ante fallo: En caso de que ocurra una falla o una conmutación automática al dispositivo de entrada de mayor prioridad, se enviará un correo electrónico. (Se excluye la conmutación de entrada iniciada por el usuario (RC, RS232C, SuperSign))
 - 7. Estado de detección de movimiento: Cuando el producto detecta un movimiento o impacto causado por el entorno exterior, se le envía un correo electrónico.
- Solo los puertos SMTP 25, 465 y 587 son compatibles.
- Si se producen conmutaciones de entrada internas, excluidas las conmutaciones de entrada externas (RC, RS232C, SuperSign), se las considera como estados de recuperación ante fallos.
- Se envía un correo electrónico que contiene el mensaje "Failover status: Failover" cuando se conmuta a estados de recuperación ante fallos, y los siguientes correos electrónicos que se envían regularmente, o cuando cambian los estados, contienen el mensaje "Failover status: None".

[Configuración de clonación de datos]

SETTINGS / ⚙️ → [Configuración Ez] → [Settings Dato Cloning]

Esta función se utiliza para copiar e importar la configuración del dispositivo a otros dispositivos.

- [Exportar datos de configuración]: exporta la configuración del dispositivo a otro dispositivo.
- [Importar datos de configuración]: importa al dispositivo la configuración de otro dispositivo.

! **NOTA**

- Debe ingresar una contraseña de administrador para utilizar esta función.

[Modo de sincronización]

SETTINGS / ⚙️ → [Configuración Ez] → [Modo de sincronización]

Sincronizar la hora y el contenido entre múltiples signage.

- [Sincronización RS-232C]: sincroniza varios monitores de señalización conectados a través de RS-232C.
- [Sincronización de luz de fondo]: Comparte los valores para controlar la luz de fondo al utilizar sensores de iluminación entre dispositivos conectados por RS-232C.
- [Sincronización de contenidos de red]: sincroniza varios monitores de señalización conectados a la misma red.

[LG ConnectedCare]

SETTINGS / ⚙️ → [Configuración Ez] → [LG ConnectedCare]

Puedes instalar la solución de [LG ConnectedCare] (diagnóstico de errores) para el diagnóstico de errores y el servicio de predicción.

- [Instalar]: Instala la solución [LG ConnectedCare].
 - 1) [ENTER ACCOUNT NUMBER]: Ingresa el número de 6 dígitos de la cuenta para instalar la solución [LG ConnectedCare].
 - Número de cuenta: El número que se asignó cuando se registró la solución [LG ConnectedCare]. Cuando se ingresa el número de la cuenta, se obtiene el nombre de cuenta correspondiente.
 - 2) [CONFIRM ACCOUNT NUMBER]: Muestra y valida el número de cuenta, y muestra el nombre de cuenta correspondiente.
 - Si el número de cuenta está registrado, se muestra el nombre de cuenta correspondiente y puedes continuar con la instalación de la solución [LG ConnectedCare].
 - Si el número de cuenta no está registrado, se muestra "Desconocido" como nombre de cuenta y no puedes continuar con la instalación de la solución.
- [Habilitado]/[Deshabilitado]: Configura si se habilita o deshabilita la solución [LG ConnectedCare].
- [Account]: Muestra el número y nombre de la cuenta de usuario conectada actualmente.
- [Versión]: Muestra la versión de la solución [LG ConnectedCare].
- [Buscar actualizaciones]: Busca actualizaciones disponibles en el servidor.
- [Actualización]: Actualiza la solución [LG ConnectedCare] a la versión más reciente.
- [Estado del servidor]: Muestra el estado de la conexión entre el equipo y el servidor.
 - [Conectado]: Se muestra cuando el equipo y el servidor están conectados.
 - [No conectado]: Se muestra cuando el equipo y el servidor están desconectados.
 - [Esperando aprobación]: Se muestra cuando el servidor se encuentra esperando aprobación.
 - [Rechazado]: Se muestra cuando el servidor rechazó la conexión.
- [Reiniciar]: Borra la solución [LG ConnectedCare] instalada.

[Herramienta Niveladora]

SETTINGS / ⚙️ → [Configuración Ez] → [Herramienta Niveladora]

Puede verificar los estados de nivel horizontal y vertical cuando instala el producto.

Comprobación de la inclinación del producto

- Los indicadores de ángulo y burbuja de la niveladora muestran el grado de inclinación del producto.
- Los indicadores de niveladora y ángulo en el lado izquierdo de la pantalla muestran el grado de inclinación izquierda o derecha.
- Los indicadores de niveladora y ángulo en el lado derecho de la pantalla muestran el grado de inclinación frontal o trasera.

! **NOTA**

- Si el producto se inclina más de 5 grados en cualquier dirección, una flecha parpadeante indica en qué dirección debe ajustarse el producto para nivelarlo.
- El punto de referencia de la inclinación horizontal puede depender del modelo.

[Modo Reunión de Oficina]

SETTINGS / ⚙️ → [Configuración Ez] → [Modo Reunión de Oficina]

Puede configurar Funciones Rápidas para usar el producto en una sala de conferencias.

- Modo Reunión de Oficina: Si activa esta opción podrá configurar funciones asociadas al modo de reunión de sala de conferencias.
- Pantalla Guía de la Reunión
 - Pantalla Guía de la Reunión: Si activa esta función podrá utilizar la pantalla con información de la conferencia. Con esta función se visualiza una imagen de fondo cuando no hay entrada externa. Si activa esta función, también se activará la función [Imagen sin Señal].
 - Nombre de la Sala de Conferencias: Cuando la pantalla con información sobre la conferencia esté encendida, puede cambiar el nombre de la sala de conferencias en la pantalla o elegir que se visualice o no su nombre.
 - Hora: Cuando la pantalla con información sobre la conferencia esté encendida, puede elegir que se visualice o no la hora actual en la pantalla.

- Configuración Avanzada

- Brillo Automático: Si activa esta función se ajustará el brillo de la pantalla del monitor de manera automática para que se adapte al entorno.
- Modo de Imagen: Configure el mismo modo de imagen para todas las entradas externas compatibles con este producto.
- Cambio Automático de Entrada: Cuando conecta una entrada externa, se convierte de forma automática en la entrada externa principal. Desconectar la entrada externa o cerrar la aplicación hace que la entrada vuelva a su estado anterior. Las funciones compatibles con el cambio automático de entrada son entrada externa, Contenido SuperSign, SI App y Reproducir vía URL. Si activa esta función, se desactiva [Configuración Ez] → [Recuperación ante Fallo].
 - > [SI App]: El funcionamiento de la SI App depende de la configuración del menú [CONFIGURACIÓN DEL SERVIDOR SI] en [Configuración Ez].
 - > [Reproducir vía URL]: El funcionamiento de Reproducir vía URL depende de la configuración del menú [Reproducir vía URL] en [Configuración Ez].
- Apagado Automático: Apaga el dispositivo de manera automática. Cuando se activa esta función, las funciones [Apagado por Falta de Señal (15 min.)] y [Apagado por Inactividad IR (4 horas)] también estarán activas.
- Modificar el Nombre de la Entrada: Cambie el nombre de todas las entradas externas.
- Temporizador de Presentación: Utilice el temporizador de presentación. Si activa esta función, se visualizará el [Temporizador de Presentación] en la pantalla para seleccionar una entrada externa.
 - > **INPUT /**  → [Temporizador de Presentación]
 - > El tiempo de funcionamiento se puede establecer en un máximo de 120 minutos con intervalos de diez minutos. Una vez establecido el tiempo, presione [Empezar] para iniciar el temporizador.
 - > Presione el botón amarillo del control remoto para pausar el temporizador. Cuando el temporizador esté pausado, el indicador del tiempo se verá de color azul.
 - > Presione el botón amarillo del control remoto para reiniciar el temporizador.
 - > El indicador del tiempo se verá de color rojo cuando el tiempo restante sea menor a tres minutos. El indicador del tiempo comenzará a parpadear cuando el tiempo restante sea menor a un minuto.
 - > Presione el botón azul del control remoto para detener el temporizador.
 - > La IU desaparece de manera automática luego de diez minutos de haberse detenido el temporizador.
 - > Puede que el producto se apague mientras el temporizador siga funcionando debido a la configuración de apagado automático y de ahorro de energía.

NOTA

- Si se ha descargado la imagen Sin Señal, al activar la [Pantalla de Guía de Reuniones] se mostrará primero la imagen descargada cuando no haya señal.
- Si está usando las funciones [Nombre de la Sala de Reuniones] y [Hora] en la [Pantalla de Guía de Reuniones] y la imagen descargada como la imagen Sin Señal, se recomienda utilizar una imagen de colores brillantes según la resolución óptima del modelo de Signage.

[Socios webOS]

SETTINGS /  → [Configuración Ez] → [Socios webOS]

Esta es una función para instalar las aplicaciones de socios webOS.

Puede instalar la aplicación que desea seleccionándola.

General

[Idioma]

SETTINGS / ⚙️ → [General] → [Idioma]

Puede seleccionar uno de los idiomas del menú que se mostrará en la pantalla.

- [Idioma del Menú]: establece el idioma del monitor de señalización.
- [Idioma del Teclado]: establece el idioma del teclado que se mostrará en la pantalla.

[Información del sistema]

SETTINGS / ⚙️ → [General] → [Información del sistema]

Esta función muestra información como el nombre del dispositivo, la versión del software y el espacio de almacenamiento.

[Establecer ID]

SETTINGS / ⚙️ → [General] → [Establecer ID]

- [Establecer ID] (1-1 000): Permite asignar un número de ID de monitor único a cada producto cuando varios de ellos están conectados a través de RS-232C. Asigne números del 1 al 1 000 y salga de la opción. Puede controlar cada producto por separado mediante el ID que haya establecido para cada producto.
- [Configurar ID Automáticamente]: permite asignar automáticamente un número de ID de monitor único a cada producto cuando varios de ellos están conectados a la pantalla.
- [Restablecer Configuración de ID]: permite restablecer el ID de monitor del producto a 1

[Hora y Fecha]

SETTINGS / ⚙️ → [General] → [Hora y Fecha]

Esta función le permite ver y cambiar la hora y fecha del dispositivo.

- [Ajuste automático]: permite establecer [Hora] y [Fecha].
- [Hora de horario de verano]: permite establecer la hora de inicio y finalización del horario de verano. La configuración del inicio y la finalización del horario de verano solo funciona cuando se establecen con una diferencia de más de un día entre sí.
- [Ajuste del servidor NTP]: permite establecer otros servidores NTP, además del servidor NTP básico.
- [Zona horaria]: permite cambiar la zona horaria según el continente, país/región, ciudad o ajustes de usuario.

[Encendido]**SETTINGS / ⚙️ → [General] → [Encendido]**

Configuración de la función relacionada con el encendido

[Apagado por falta de señal (15 min)]

Permite establecer si desea utilizar la función de forzar apagado después de 15 minutos.

- Puede establecer esta opción en [Encendido] o [Apagado].
- Si establece esta función como [Encendido], el producto se apaga luego de permanecer 15 minutos en el estado Sin Señal.
- Si establece esta opción en [Apagado], se desactiva la función de forzar apagado después de 15 minutos.
- Se recomienda establecer esta función en [Apagado] si va a utilizar el producto durante largos períodos de tiempo, ya que la función apaga la alimentación del producto.

[Apagado sin IR (4 horas)]

Permite establecer si desea usar la función de apagado después de 4 horas.

- Puede establecer esta opción en [Encendido] o [Apagado].
- Si establece esta opción en [Encendido], el producto se apaga si no se realiza ninguna entrada con el control remoto durante 4 horas.
- Si establece esta opción en [Apagado], se desactiva la función de apagado después de 4 horas.
- Se recomienda establecer esta función en [Apagado] si va a utilizar el producto durante largos períodos de tiempo, ya que la función apaga la alimentación del producto.

[DPM (Modo de Espera)]

Permite establecer el modo de administración de alimentación de la pantalla (DPM, Display Power Management).

- Si no establece esta opción en [Apagado], el monitor ingresará al modo DPM cuando no haya señal de entrada.
- Si establece esta función en [Apagado], se desactiva [DPM (Modo de Espera)].

! NOTA

- En algunos modelos LED, cuando el [Modo PM] se establece en [Apagado (Predeterminado)], el modo de Ahorro de Energía permanece activo incluso cuando hay una señal de entrada.

[Control de activación de DPM (Modo de Espera)]

Permite encender el monitor de acuerdo con el procesamiento de la señal digital del puerto DVI-D/HDMI conectado.

- Cuando establece la opción [Reloj], el monitor solo verifica las señales del reloj digital y se enciende una vez que encuentra la señal del reloj.
- Cuando establece la opción [Reloj+DATOS], el monitor se enciende si el reloj digital y las señales de datos son ambos de entrada.

[Modo PM]

- [Apagado (Predeterminado)]: permite establecer el modo de apagado DC normal.
- [Sostener relación de aspecto]: La PC mantiene los Datos de identificación de pantalla extendidos (EDID) incluso cuando está apagada.
- [Apagado de Pantalla]: cambia al estado [Apagado de Pantalla] cuando se ingresan los modos de DPM, apagado automático (después de 15 minutos, 4 horas) o apagado anormal.
- [Siempre apagar pantalla]: cambia al estado [Apagado de Pantalla] cuando se ingresan los modos de DPM, apagado automático (después de 15 minutos, 4 horas), programación de hora de apagado o apagado anormal, o bien cuando hay una entrada del botón de alimentación del control remoto o del botón de apagado del monitor.
- [Pantalla apagada y luz de fondo encendida]: enciende, de forma parcial, la luz de fondo de la pantalla para mantener la pantalla a una temperatura adecuada cuando está en el estado de pantalla apagada.
- [Red lista]: El monitor está apagado, pero puede controlar la potencia de forma interna mediante la red.

! NOTA

- Para que la pantalla cambie del estado [Apagado de Pantalla] al estado On, debe haber una entrada del botón Power (Encendido) o Input (Entrada) del control remoto, o bien, del botón On (Encendido) del monitor.

[Encendido con retraso](0-250)

- Esta función evita la sobrecarga mediante la implementación de un retraso en el encendido cuando se encienden varios monitores.
- Puede establecer el intervalo de retraso en el rango de 0 a 250 segundos.

[Estado de encendido]

- Permite seleccionar el estado de funcionamiento del monitor cuando la fuente de alimentación principal está encendida.
- Puede elegir entre [PWR (encendido)], [STD (en espera)] y [LST (último estado)].
- [PWR (encendido)] mantiene el monitor encendido cuando la alimentación principal está activada.
- [STD (en espera)] permite cambiar el estado del monitor a en espera cuando la alimentación principal está activada.
- [LST (último estado)] permite regresar el monitor a su estado anterior.

[Wake On LAN (Activación de LAN)]

- Permite establecer si se usará [Wake On LAN (Activación de LAN)].
- Puede establecer la función en encendido o apagado para cada red inalámbrica o cableada.
- [Red cableada]: Cuando se establece como [Encendido], se habilita la función [Wake On LAN (Activación de LAN)], lo que te permite encender el producto de forma remota mediante una red cableada.
- [Red inalámbrica]: Cuando se establece como [Encendido], se habilita la función [Wake On LAN (Activación de LAN)], lo que te permite encender el producto de forma remota mediante una red inalámbrica.

[Power Indicator]

- Esta función le permite cambiar la configuración de [Power Indicator].
- Establecerlo en [Encendido] encenderá [Power Indicator].
- Establecerlo en [Apagado] apagará [Power Indicator].
- Sin importar la configuración de [Encendido] o [Apagado] en [Power Indicator], [Power Indicator] estará encendido durante 15 minutos aproximadamente.

[Historial Encendido/Apagado]

Muestra el historial de encendido y apagado del dispositivo.

[Inicio rápido +]

Esta configuración hace que el monitor permanezca en modo de espera cuando está apagado para que las funciones del monitor se puedan utilizar más rápido cuando lo vuelve a encender.

- Es posible que algunos modelos no sean compatibles.
- Activar esta opción puede aumentar el consumo de energía.

[Red]

SETTINGS / ⚙️ → [General] → [Red]

[Conexión cableada (Ethernet)]

- Conexión cableada: conecta el monitor a una red de área local (LAN) mediante el puerto LAN y ajusta la configuración de red cableada. Solo se admiten conexiones de red alámbrica. Después de que se establezca una conexión física, la pantalla se conectará automáticamente, sin necesidad de realizar ningún ajuste, a la mayoría de las redes. Es posible que se requiera un ajuste de la configuración de la pantalla para algunas redes. Para obtener más información, comuníquese con su proveedor de Internet o consulte el manual del enrutador.
- 802.1X EAP: la Autenticación basada en IEEE 802.1X se encuentra disponible para conexiones por cable. Seleccione el tipo de EAP que desee y la Autenticación de fase 2, ingrese el ID o la contraseña registrados con el servidor de autenticación y presione el botón CONECTAR para intentar establecer la conexión.

[Conexión Wi-Fi]

Si configuró el monitor para una red inalámbrica, puede visualizar redes de Internet inalámbricas disponibles y conectarse a ellas.

- [Agregar una red inalámbrica oculta]: puede agregar una red inalámbrica escribiendo manualmente su nombre.
- [Conectarse a través de WPS PBC]: presione el botón en el enrutador inalámbrico compatible con PBC para conectar fácilmente el enrutador.
- [Conectar mediante WPS PIN]: ingrese el número PIN en la página web del enrutador inalámbrico compatible con el uso de PIN para conectar el enrutador fácilmente.
- [Configuración avanzada de Wi-Fi]: cuando no se muestre una red inalámbrica disponible en la pantalla, podrá conectarse a la red inalámbrica ingresando la información de la red directamente.

[Descarga de Certificados]

- Descargue los certificados para el protocolo de autenticación extensible (EAP) 802.1X almacenados en el USB.
- Solo se pueden descargar archivos con la extensión PEM.

! NOTA

- La conexión IPv6 solo es compatible con conexión automática.

[Conexión encadenada LAN]

- LAN en cadena genera una cadena de puertos LAN para que, incluso si conecta un solo monitor a una red, los demás monitores de la cadena se conecten a la red.
- Sin embargo, el primer monitor en la cadena debe estar conectado a una red a través de un puerto que no esté en uso para que se genere la cadena.

[SoftAP]

Si configura un punto de acceso de software (SoftAP, por su abreviatura en inglés), puede conectar varios dispositivos a través de una conexión Wi-Fi sin un enrutador inalámbrico y utilizar Internet inalámbrico.

- Las funciones SoftAP y ScreenShare no pueden utilizarse al mismo tiempo.
- En los modelos que son compatibles con llaves Wi-Fi, el menú SoftAP se activa solo cuando se conecta una llave Wi-Fi al producto.
- Canal Wi-Fi: puede seleccionar directamente un canal Wi-Fi.
- Información de acceso a SoftAp
 - SSID: un identificador único, necesario para establecer una conexión de Internet inalámbrica
 - Clave de seguridad: Clave de seguridad: la clave de seguridad que se ingresa para conectarse a la red inalámbrica deseada
 - Cuenta de dispositivos conectados: Número de dispositivos conectados: muestra el número de dispositivos conectados actualmente al dispositivo de señalización a través de una conexión Wi-Fi. Se admiten hasta 10 dispositivos.

[Ping Test]

Compruebe el estado de la red mediante la prueba de ping.

[Control del puerto]

Los puertos sin usar se pueden bloquear para mejorar la seguridad de la red.

[Dominio de conexión]

Cambie el dominio para verificar la conexión de red.

! NOTA

- Se recomienda reiniciar para que las configuraciones se apliquen correctamente.

Consejos para la configuración de red

- Use un cable de LAN estándar (Cat5 o superior con un conector RJ45) con esta pantalla.
- A menudo, muchos problemas de conexión de la red durante la configuración pueden solucionarse si se vuelve a configurar el enrutador o el módem. Después de conectar la pantalla a la red doméstica, apague o desconecte rápidamente el cable de alimentación del enrutador o cable módem de la red doméstica. A continuación, enciéndalo o conecte el cable de alimentación nuevamente.
- Dependiendo del proveedor de servicios de Internet (ISP), es posible que el número de dispositivos que pueden recibir el servicio de Internet esté limitado por los términos de servicio vigentes. Para obtener más información, comuníquese con su ISP.
- LG no es responsable por el mal funcionamiento de la pantalla o de la conexión a Internet debido a errores de comunicación o de funcionamiento defectuoso relacionados con su conexión a Internet u otros equipos conectados.
- LG no es responsable por los problemas internos de su conexión a INTERNET.
- Es posible que experimente resultados no deseados si la velocidad de la conexión a Internet no cumple con los requisitos del contenido al que accede.
- Es posible que no se puedan realizar algunas operaciones de conexión a Internet debido a determinadas restricciones establecidas por el proveedor de servicios de Internet (ISP) que proporciona su conexión a Internet.
- Todos los cargos que cobra un ISP, incluidos, entre otros, los cargos de conexión, son su responsabilidad.

NOTA

- Si desea acceder a Internet directamente desde la pantalla, la conexión a INTERNET debe estar siempre activada.
- Si no puede acceder a Internet, verifique el estado de la red desde una PC.
- Al utilizar Configuración de red, verifique el cable LAN o verifique si el DHCP del enrutador está activado.
- Si no completa la configuración de red, es posible que la red no funcione correctamente.

PRECAUCIÓN

- No conecte un cable de teléfono modular al puerto LAN.
- Como existen varios métodos de conexión, siga las especificaciones de su empresa de telecomunicaciones o de su proveedor de servicios de INTERNET.
- El menú de configuración de red no estará disponible hasta que la pantalla se conecte a la red física.

Consejos para la configuración de la red inalámbrica

- La red inalámbrica puede verse afectada por interferencia proveniente de un dispositivo que usa una frecuencia de 2,4 GHz como un teléfono inalámbrico, un dispositivo Bluetooth o un horno microondas. La interferencia también puede ser provocada por dispositivos con una frecuencia de 5 GHz como dispositivos Wi-Fi.
- Es posible que el servicio de red inalámbrica también funcione lento dependiendo del entorno inalámbrico que la rodee.
- Algunos dispositivos pueden experimentar un embotellamiento de la red si hay alguna red doméstica local encendida.
- Para conectarse a un enrutador inalámbrico, debe usar un enrutador que admita conexión inalámbrica. Además, debe activar la función de conexión inalámbrica del enrutador. Consulte al fabricante del enrutador si este admite conexión inalámbrica.
- Para conectarse a un enrutador inalámbrico, verifique la configuración de seguridad y de SSID del mismo. Consulte la guía del usuario del enrutador correspondiente para obtener información sobre la configuración de SSID y de seguridad del enrutador.
- Es posible que el monitor no funcione correctamente si los dispositivos de red (enrutador o hub inalámbrico/cableado, etc.) no se configuraron forma adecuada. Para asegurarse de que los dispositivos se instalaron correctamente, consulte las guías del usuario correspondientes antes de configurar la conexión de red.
- El método de conexión puede variar de acuerdo con el fabricante del enrutador inalámbrico.

[Modo seguro]

SETTINGS / ⚙️ → [General] → [Modo seguro]

Configure esta función para obtener un rendimiento seguro.

[Método ISM]

Si se muestra una imagen fija en la pantalla durante un período prolongado, es posible que se fije la imagen. El método de ISM es una función que evita que se fijen imágenes.

[Modo]

- Establece el modo [Método de ISM].
- [Apagado]: permite desactivar la función de control de brillo.
- [Orbitar]: Para evitar la aparición de imágenes residuales en la pantalla, la ubicación de la misma se mueve 4 píxeles en un orden regular. (Esta opción estará desactivada cuando la entrada actual sea Sin señal). (Solo admite los modelos para uso exterior).
- [Blanquear]: permite mostrar un modelo blanco para eliminar la fijación de imágenes.
- [Imagen de usuario]: Reproduce la imagen deseada desde un USB.
- [Video de usuario]: Reproduce el video deseado desde un USB.

[Repetir diariamente]

- [Apagado, solo 1 vez]: Seleccione este modo y haga clic en Completar para ejecutar la función ISM de inmediato.
- [Encendido]: ejecuta la función ISM por la duración de tiempo establecido si la imagen fija se mantiene durante el tiempo establecido en espera.
- [Encender, con detección de movimiento]: Se aplica solo en el modo [Orbitar]. Si la imagen estática permanece durante el tiempo [En espera], la función que previene la aparición de imágenes residuales funciona durante el tiempo de [Duración].
- [Encender, sin detección de movimiento]: Se aplica solo en el modo [Orbitar]. Cuando presiona el botón [HECHO], la función que previene la aparición de imágenes residuales se aplica de inmediato y funciona de manera continua.
- [Programa]: Habilita la función ISM de un horario de inicio a un horario de finalización en el día establecido.

[En espera]

- Puede configurar el periodo entre 1 y 24 horas.
- Esta opción solo está disponible cuando [Repeat] está configurado en [Encendido].
- La función ISM se lleva a cabo si la imagen fija se mantiene durante el periodo establecido.

[Duración]

- Puede seleccionar entre 1 - 10 min / 20 min / 30 min / 60 min / 90 min / 120 min / 180 min / 240 min.
- Esta opción solo está disponible cuando [Repeat] está configurado en [Encendido].
- La función ISM se lleva a cabo para la hora establecida.

[Repetir día]

- Puede configurar la fecha.
- Esta opción solo está disponible cuando [Repeat] está configurado en [Schedule].

[Hora de inicio]

- Configura la Hora de inicio.
- Esta opción solo está disponible cuando [Repeat] está configurado en [Schedule].
- No puede configurar la misma hora para Hora de inicio y Hora de fin.

[Hora de finalización]

- Configura la Hora de fin.
- Esta opción solo está disponible cuando [Repeat] está configurado en [Schedule].
- No puede configurar la misma hora para Hora de inicio y Hora de fin.

[Descargar imagen de usuario]

- Para descargar una imagen, debe haber un archivo de imagen en la carpeta "ISM" en el dispositivo de almacenamiento USB.
- Elimine las imágenes almacenadas en la memoria interna antes de descargar un nuevo archivo de imagen.
- Formatos de archivo de foto admitidos: BMP, JPG, JPEG y PNG
- Se pueden descargar hasta 4 imágenes. (Admite resoluciones de 1 920 x 1 080 o inferiores)
- Si se elimina la imagen de barra o no existe, se usa la imagen predeterminada. (La imagen predeterminada es un fondo blanco)
- Esta opción solo está disponible cuando se selecciona [Imagen de usuario].

[Ciclo de acción]

Puede seleccionar una de las siguientes opciones: de 1 a 10 min / 20 min / 30 min / 60 min / 90 min / 120 min / 180 min / 240 min.

- Esta opción solo se encuentra disponible cuando [Orbitar] esté seleccionada.
- [Orbitar]: La pantalla se mueve en cada intervalo establecido.

[Descargar video de usuario]

- Para descargar un video, debe haber un archivo de video en la carpeta "ISM" en el dispositivo de almacenamiento USB.
- Elimine los contenidos almacenados en la memoria interna antes de descargar un nuevo archivo de video.
- Formatos de archivo de video admitidos: "MP4", "AVI", "MKV", "MPEG", "TS"
- Puede descargar solo 1 video.
- Si se elimina un video o no existe, se usa el video predeterminado. (El video predeterminado es una imagen con fondo blanco)
- Esta opción solo está disponible cuando se selecciona [Video de usuario].

*** Cómo restablecer o eliminar la Imagen de usuario o el Video de usuario**

- Restablezca desde **SETTINGS / ⚙️** → [Administrador] → [Restablecimiento de fábrica]
- Abra la aplicación de Reproductor > haga clic en el botón Borrar en la esquina derecha de la pantalla > elimine la imagen o el video que descargó

[Acuerdos del usuario]

SETTINGS / ⚙️ → [General] → [Acuerdos del usuario]

Comprueba los términos y las condiciones o cambia el acuerdo.

[Configuración avanzada]**SETTINGS / ⚙️** → [General] → [Configuración avanzada]**[Beacon (Baliza)]**

- Esta opción permite activar la Baliza BLE, una de las funciones de Bluetooth 4.0
- (Encendido/apagado) del modo de baliza: activa la función de baliza.
- Se admiten las funciones de baliza de LG Beacon/iBeacon/Eddystone.
- iBeacon
 - UUID de Baliza (hex): establece el UUID.
 1. Campo1: 4 bytes de valor hexadecimal (8 dígitos)
 2. Campo2: 2 bytes de valor hexadecimal (4 dígitos)
 3. Campo3: 2 bytes de valor hexadecimal (4 dígitos)
 4. Campo4: 2 bytes de valor hexadecimal (4 dígitos)
 5. Campo5: 6 bytes de valor hexadecimal (12 dígitos)
 - Mayor (0-65 535): establece el valor más alto.
 - Menor (0-65 535): establece el valor más bajo.
- Eddystone
 - Marco: Marco: establece el UUID o la URL.
- 1. Configuración del método URL
 - UUID de Baliza (hex): establece el UUID.
 - 1 - Campo1: 10 bytes de valor hexadecimal (20 dígitos)
 - 2 - Field2: 6 bytes de valor hexadecimal (12 dígitos)
- 2. Configuración del método URL
 - Prefijo de URL: Prefijo de URL: establece el prefijo de la URL.
 - Sufijo de URL: Sufijo de URL: establece el sufijo de la URL.
 - Play via URL (Reproducir vía URL): ingrese la parte de la URL sin el prefijo y sin el sufijo.
 - La longitud de la cadena URL está limitada a 15 caracteres.
- Botón [Comprobar]: El botón que se utiliza para completar y aplicar la configuración baliza.

! NOTA

- Algunos modelos no son compatibles con los servicios de filtrado en segundo plano en iOS.
- Se recomienda reiniciar para que la configuración pueda aplicarse correctamente.
- El valor UUID es hexadecimal y se debe ingresar el número exacto de dígitos.
- La distancia a la baliza podría variar según el dispositivo.
- La distancia a la baliza podría variar según la aplicación utilizada en el dispositivo.
- La función de baliza se ve afectada por las ondas de radio, ya que emplea la tecnología Bluetooth de baja energía (BLE). Puede no funcionar correctamente si el rango de frecuencia no se acerca a 2,4 GHz
- Cuando configuras iBeacon, LG Beacon se configurará con el mismo valor del campo iBeacon. Sin embargo, el artículo de configuración de LG Beacon no se proporcionará por separado.

[Interfaz de control]

Los dispositivos conectados a la pantalla se pueden controlar mediante la interfaz.

- [Control encendido PC/OPS]: Le permite controlar la alimentación de PC u OPS cuando enciende o apaga la pantalla.
 - [Deshabilitado]: Deshabilitar [Control encendido PC/OPS].
 - [Sincronización (encendida)]: Establezca el encendido de PC/OPS para que se encienda junto con la pantalla.
 - [Sincronización (encendida/apagada)]: Establezca el encendido de PC/OPS para que se encienda o apague junto con la pantalla.
- [Selección de la interfaz de control]: Seleccione la ruta de comunicación de serie entre la pantalla y los dispositivos conectados.
 - [Pantalla]: La comunicación de serie está disponible a través del terminal RS-232C IN.
 - [OPS]: La comunicación de serie está disponible con el OPS instalado en la pantalla.
 - [HDBaseT]: La comunicación de serie está disponible con la pantalla a través de equipos HDBaseT.

! NOTA

- Según el modelo, se puede mostrar como [Control PC/OPS].
- Según la interfaz compatible, el submenú [Selección de la interfaz de control] puede variar.
- Los productos de PC que admiten el control de encendido son MP500/MP700 y, si los necesita, debe adquirirlos por separado.
- Si cambia la [Selección de la interfaz de control], es posible que la función [SINCRONIZACIÓN RS-232C] del [Modo de sincronización] esté restringida.

[Imagen de fondo]

Esta función le permite establecer la imagen de fondo predeterminada.

- [Iniciar imagen de logotipo]: cambie la imagen del logotipo que aparece cuando el dispositivo se reinicia. Si se establece esta opción en apagado, no aparecerá ninguna imagen del logotipo cuando el dispositivo se reinicie. Descargue o abra un archivo de imagen en el dispositivo de almacenamiento.
- [Imagen sin señal]: permite cambiar la imagen que aparece cuando no hay señal. Si se establece esta opción en apagado, no aparecerá ninguna imagen cuando no haya señal. Descargue o abra un archivo de imagen en el dispositivo de almacenamiento.

! NOTA

- Para descargar una imagen, debe haber un archivo de imagen en una carpeta denominada "LG_MONITOR" o "lg_monitor" en la memoria externa (USB).
- Formatos de archivo de foto admitidos: "BMP", "JPG"

[Configuración SIMPLINK]

- Cuando el valor de [Configuración SIMPLINK] se establece en [Encendido], puede usar el SIMPLINK proporcionado por LG Signage.
- [ID del dispositivo]: establece el ID del dispositivo conectado a través del cableado CEC. Puede elegir un valor entre [Todos] y [E].
- [En espera]: determina las condiciones para enviar y recibir el comando OpStandBy (0 x 0c). Las condiciones detalladas son las siguientes:

	Transmisión	Recepción
Todo	O	O
Solo enviar	O	X
Solo recibir	X	O

[Crestron]

(Varía según el modelo)

[Crestron Connected] V1

- Esta función permite la sincronización con aplicaciones que proporciona Crestron.
- [Servidor]: Este menú establece la dirección IP del servidor para conectar la red con el servidor (equipo proporcionado por Crestron).
- [Puerto] (1024-65535): en este menú se configura el puerto para la conexión de red con el servidor. El número predeterminado de puerto es 41794.
- [IP ID] (3-254): en este menú se configura un ID único para la sincronización con la aplicación.

[Crestron Connected] V2

- El estado de conexión del tipo de servidor se indicará mediante imágenes y frases (Desconectado, Conectando, Conectado).
- [Tipo]: Puede seleccionar el tipo de servidor al que desea conectarse (Apagado, Control System, Virtual Control, Fusion)
- [CONECTAR]: Si pulsa el botón una vez, un equipo intenta conectarse al servidor y la frase del botón se cambia a [DESCONECTADO]. En este caso, la configuración anterior no se puede cambiar. Para desconectar y cambiar la configuración anterior, debe presionar el botón nuevamente.
- Información para conectarse al servidor
 - [Tipo]: Control System
 - [Servidor]: Ingrese la información IP del servidor
 - [Puerto]: Ingrese la información del Puerto para el servidor
 - [IP ID]: Una ID única que permite diferenciar el equipo de crestron del servidor
 - [Tipo]: Virtual Control
 - [ID de la sala]: Una ID única que permite diferenciar la sala del servidor. Si la [IP ID] es la misma, pero la [ID de la sala] es diferente, el servidor la reconoce como un equipo de Crestron diferente.
 - El [Servidor], el [Puerto] y la [IP ID] son los mismos que los del servidor Control System.

- [Tipo]: Fusion
 - [Método]: la dirección de la conexión se puede seleccionar. ([Dispositivo a Fusion], [Fusion a Dispositivo])
 - [Dispositivo a Fusion]: cómo conectarse del set al servidor
 - [URL]: URL del Servidor
 - [Puerto]: Puerto del Servidor
 - [Fusion a Dispositivo] : cómo conectarse del servidor al set
- [Descubrimiento automático]: Capacidad de ubicar otro equipo de Crestron en la red
- [SSL]: se puede establecer una comunicación segura con el servidor. Los siguientes elementos son significativos solo en [SSL] para
 - [Usuario], [Contraseña]: Cuando la función de [Autenticación] se activa en el servidor, se debe ingresar el [Usuario] y la [Contraseña] para conectarse al servidor.
 - [Verificar certificado]: función que comprueba si un certificado instalado en un servidor es válido. Si no lo es, no se conecta al servidor
 - [Descarga del Certificado]: El certificado se debe almacenar en el equipo para ejecutar la función [Verificar certificado]. Solo se reconocen los certificados con extensiones .pem y .crt en el directorio principal de USB, y se pueden agregar o eliminar a través del menú. Se eliminan todos los certificados almacenados en el momento de [Restablecimiento de fábrica].

[XiO Cloud]

- Se muestra el estado de la conexión con [XiO Cloud]. (Desconectado, Conectando, Conectado).
- [CONECTAR]: Si pulsa el botón una vez, un equipo intenta conectarse al servidor y la frase del botón se cambia a [DESCONECTADO]. Para desconectarlo, es necesario volver a presionar el botón.

[USB2 → HDBaseT]

Esta función transfiere los datos recibidos del terminal USB2 de la pantalla a HDBaseT.

- [Encendido]: Transfiere al equipo HDBaseT los datos del dispositivo conectado al USB2.
- [Apagado]: Reciba los datos del equipo HDBaseT en Signage.

! NOTA

- Cuando se modifica la configuración, la función HDBaseT se interrumpe de manera temporal.

[Modo silencioso]

Este modo se utiliza la disminuir el ruido del ventilador.

Se ajusta en función del brillo y del control del ventilador.

Pantalla

[Seleccionar el Modo]

SETTINGS / ⚙️ → [Pantalla] → [Seleccionar el Modo]

[Modo]

Esta función le permite elegir el modo de imagen óptimo para su entorno de instalación.

- [Mall/QSR], [Transporte], [Educación], [Gov./Corp.]: Muestra la imagen óptima para su entorno de instalación.
- [General]: muestra la imagen con contraste, brillo y nitidez normales.
- [Ahorro de energía automático]: Ajusta el brillo de la pantalla para reducir el consumo de energía.
- [Experto], [Calibración]: Permite que un experto, o cualquier aficionado a la calidad de imágenes, ajuste la mejor calidad de imagen.

Para algunos modelos LED, seleccione un modo de imagen de la siguiente forma:

- [Centro comercial], [Aeropuerto y Estación], [Oficina y escuela], [Sala de control]: Muestra el modo optimizado para el entorno de instalación.
- [Calibración]: Permita que un experto, o cualquier persona que ame la calidad de imagen, realice un ajuste de forma manual para obtener la mejor calidad de imagen.



NOTA

- Los tipos de [Seleccionar el Modo] que puedes seleccionar varían según el modelo o la señal de entrada.
- [Experto] es una opción que permite que un experto en calidad de imagen ajuste con precisión la calidad de imagen mediante el uso de una imagen específica. Por lo tanto, puede no ser eficaz para una imagen normal.

[Configuración de brillo]

SETTINGS / ⚙️ → [Pantalla] → [Configuración de imagen del usuario] → [Configuración de brillo]

Puede ajustar el brillo de toda la pantalla.

[Brillo del Panel] (Luz LED)

Ajusta la luz de fondo para controlar el nivel del brillo de la pantalla. Cuanto más se acerque a 100, más brillante será.

- Disminuya el [Brillo del Panel] (Luz LED) para reducir el consumo de energía.
- Es posible que no pueda ajustar el brillo del panel en función de la opción [Ahorro de Energía] ([Automático]/ [Máximo]).

En este caso, vaya a **SETTINGS** / ⚙️ → [Pantalla] → [Configuración avanzada] → [Ahorro de Energía] → [Control de brillo] y seleccione [Apagado] o [Mínimo].

- Es posible que, según el modelo, no disponga del ajuste [Brillo del Panel] (Luz LED).

[Brillo del Píxel OLED]

Ajusta el brillo de la pantalla al variar el brillo del panel OLED.

- Es posible que no pueda ajustar el [Brillo del Píxel OLED] en función del [Ahorro de Energía] ([Automático]/ [Máximo]).

En este caso, vaya a **SETTINGS** / ⚙️ → [Pantalla] → [Configuración avanzada] → [Ahorro de Energía] → [Control de brillo] y seleccione [Apagado] o [Mínimo].

- Es posible que, según el modelo, no disponga del ajuste [Brillo del Píxel OLED].

[Contraste]

Ajusta el contraste de las áreas claras y oscuras de la imagen. Cuanto más se acerque a 100, mayor será el contraste.

[Brillo]

Ajusta el brillo de las áreas oscuras de la pantalla. Cuanto más se acerque a 100, más clara será la pantalla.

[Contraste Dinámico]

Corrige la diferencia entre las áreas claras y oscuras de la pantalla para obtener resultados óptimos en función del brillo de la imagen.

[Gamma]

Ajusta el brillo medio de la imagen.

- BT.1886 expresa la gradación en ITU-R BT.1886, que es una norma internacional.

[Nivel de Negro]

Ajusta la oscuridad de la pantalla para mostrar un negro perfecto. Seleccione [Nivel de Negro] para que coincida con la gama de colores del dispositivo de entrada externo.

- Esta función se puede usar mientras se ven contenidos a través de una entrada externa.

[Atenuación local de LED]

Hace que las áreas brillantes de la pantalla sean más brillantes y oscurece las áreas oscuras para maximizar la relación de contraste.

- [Apagado]: Desactiva la función [Atenuación local de LED].
- [Bajo]/[Medio]/[Alto]: Cambia la relación de contraste.
- Si esta opción está [Apagado], puede aumentar el consumo de energía.
- Según el modelo, es posible que no tenga esta configuración

[Protección de visión al movimiento]

Ajusta el brillo de forma automática y reduce el desenfoque de la imagen en función de los datos de la imagen, lo que reduce la fatiga visual.

- Si esta opción está [Apagado], puede aumentar el consumo de energía.
- Según el modelo, es posible que no tenga esta configuración

**NOTA**

- Las opciones disponibles podrían variar según la señal de entrada y el modo de imagen seleccionado.
- Los elementos que se pueden configurar varían según el modelo.

[Configuración de color]

SETTINGS / ⚙️ → [Pantalla] → [Configuración de imagen del usuario] → [Configuración de color]

[Color]

Baja o sube el tono de los colores que aparecen en la pantalla. Cuanto más se acerque a 100, más intenso será el color.

[Tinte]

Ajusta el balance de color entre los niveles de rojo y verde que aparecen en la pantalla. Cuanto más se acerque el nivel de rojo a 50 más rojo será el color. Cuanto más se acerque el nivel de verde a 50 más verde será el color.

[Rango de color]

Selecciona la gama de colores que se muestran.

- [Ancho]: Muestra colores más vivos e intensos.
- [Extendido]: Amplía el [Rango de color] para que coincida con la escena.
- [Detección automática]: Ajusta el [Rango de color] de forma automática para que coincida con la señal.

[Ajuste detallado]

Se usa cuando los expertos lo controlan con un patrón de prueba. Seleccione áreas de seis colores ([Rojo]/[Verde]/[Azul]/[Cian]/[Magenta]/[Amarillo]) para controlarlo. En el caso de las imágenes normales, es posible que los ajustes no produzcan cambios perceptibles en el color.

- [Ajuste de Color]: Para que la imagen sea más colorida y vívida, ajuste el color y la saturación de la imagen.
- [Seleccionar el Color]: En [Rojo]/[Verde]/[Azul]/[Cian]/[Magenta]/[Amarillo], seleccione un tono que quiera ajustar.
- [Ajustar la saturación]/[Ajustar el Tinte]/[Ajustar Luminancia]: Ajuste el croma/tinte/luminancia del tono en el rango de -30 a +30.

[Balance de Blancos]

La función de ajustar cada color para que se reproduzca con mayor precisión en función del blanco le permite ajustar el tono de color general de la pantalla según sus preferencias.

- [Temperatura de color]: Puede ajustar el color para que la pantalla parezca más fría o más cálida.
- [Método]: Este método se usa para ajustar con precisión la temperatura del color. Puede controlar la temperatura del color en dos puntos de la parte brillante y la parte oscura del video si selecciona [2 Puntos], en cada punto de 10 niveles si selecciona [Nivel de Señal de 10 Puntos(%)], y en cada punto de 22 niveles del video si selecciona [Nivel de Señal de 22 Puntos(%)].
- [Punto]: Seleccione el brillo de la pantalla para el ajuste de la temperatura del color. Si el [Método] está ajustado en [2 Puntos], use la opción Bajo para seleccionar las sombras y Alto para seleccionar la iluminación. Si [Método] está ajustado en [Nivel de Señal de 10 Puntos(%)], puede seleccionar el brillo con números que indican 10 niveles. Cuando [Método] está ajustado en [Nivel de Señal de 22 Puntos(%)], puede seleccionar el brillo con los 22 niveles de brillo.
- [Signal Level(%)] : Seleccione el brillo de la pantalla para el ajuste de la temperatura del color. Si [Método] está ajustado en [Nivel de Señal de 10 Puntos(%)], puede seleccionar el brillo con números que indican 10 niveles. Cuando [Método] está ajustado en [Nivel de Señal de 22 Puntos(%)], puede seleccionar el brillo con los 22 niveles de brillo.
- [Mostrar el nivel de brillo en el nivel de señal máximo(%)] : Ajusta la luminancia del nivel de señal más alto al 100 %.
- [Ajustar el nivel de brillo al nivel de la señal seleccionada(%)] : Se puede ajustar el brillo del nivel de señal seleccionado.
 - Puede ajustar estas configuraciones solo cuando el [Método] esté establecido en [Nivel de Señal de 10 Puntos(%)] o [Nivel de Señal de 22 Puntos(%)].
- [Rojo]/[Verde]/[Azul]: Ajuste la temperatura del color del punto seleccionado.
 - Ajuste la intensidad de [Rojo]/[Verde]/[Azul] entre -50 y 50.
 - Puede ajustar los valores respectivos para el brillo seleccionado en [Punto].



NOTA

- Las opciones disponibles podrían variar según la señal de entrada y el modo de imagen seleccionado.
- Los elementos que se pueden configurar varían según el modelo.

[Configuración de claridad]

SETTINGS / ⚙️ → [Pantalla] → [Configuración de imagen del usuario] → [Configuración de claridad]

Puede ajustar el contraste de una imagen para que se vea con mayor claridad.

[Nitidez]

Ajusta la nitidez de la imagen. Cuanto más se acerque a 50, más nítida y clara será la imagen.

[Reducción de ruido]

Elimina los pequeños puntos que sobresalen para que la imagen quede limpia.

[Reducción de ruido MPEG]

Reduce el ruido que se produce durante la creación de señales de video digital.

[Gradación suave]

Reduce el fenómeno que provoca que el contorno de la imagen sea rugoso y en escalera y muestra una pantalla más uniforme.

[Cine Real]

Optimiza la visualización de películas.

[TruMotion]

Adecua la calidad de imagen de las imágenes en movimiento rápido.

- [Apagado]: Apaga el [TruMotion].
- [Movimiento Cinemático]: Ajusta la vibración del movimiento en la pantalla para que parezca que estás en una sala de cine.
- [Natural]: Fija imágenes con mucho movimiento para que parezcan naturales y claras.
- [Movimiento Suave]: Suaviza las imágenes en movimiento rápido.
- [Selección del Usuario]: Ajusta [TruMotion] de forma manual.
 - [De-Judder]: Ajusta el temblor de la pantalla.
 - [De-Blur]: Reduce los efectos borrosos del movimiento.
 - [OLED Movimiento]/[OLED Motion Pro]/[Movimiento Pro]/[NanoCell Motion Pro]: Elimina las imágenes residuales para que su video sea más nítido.
- Los ajustes avanzados solo pueden modificarse en el modo [Selección del Usuario].

! NOTA

- Las opciones disponibles podrían variar según la señal de entrada y el modo de imagen seleccionado.
- Los elementos que se pueden configurar varían según el modelo.

[Seleccione el Tipo de Contenido]

- Puede establecer la etiqueta Normal o Video para cada entrada externa.

[Relación de Aspecto]

SETTINGS / ⚙️ → [Pantalla] → [Relación de Aspecto]

Esta función le permite cambiar el tamaño de la imagen para verla en su resolución óptima.

- [Ancho completo]: permite estirar la imagen para llenar la pantalla.
- [Original]: muestra la imagen en su resolución original.

[Rotación]

SETTINGS / ⚙️ → [Pantalla] → [Rotación]

[Rotación de pantalla]

- Cuando se enciende el producto por primera vez, la pantalla se rota una vez de forma automática, según el entorno en el que se instala. (Puede verificar la información sobre el estado de rotación en el menú de rotación de pantalla).
- Esta función gira la pantalla hacia la derecha.
- Puede establecer esta función en apagado/90/180/270.
- Cuando se establece en apagado, esta función se desactiva.
- Se recomienda usar contenido diseñado para modo Vertical.
- Cuando se habilita la rotación de pantalla, el modo PIP de la pantalla múltiple no está disponible.

**NOTA**

- Según el modelo, es posible que la función de rotación automática de pantalla no sea compatible.

[Rotación de entrada externa]

- Esta función gira la pantalla hacia la derecha.
- Puede establecer esta función en apagado/90/180/270.
- Al configurar la Rotación de Entrada Externa como On (Encendido) (90 o 270), se cambia el tamaño del video a [Ancho completo] para ARC.
- Si [Rotación de entrada externa] se activa durante la operación WiDi, es posible que la posición del cursor del mouse no se muestre correctamente.
- Tenga en cuenta que la degradación de la calidad de imagen que se genera cuando se activa [Rotación de entrada externa] durante el uso de la entrada externa no tiene nada que ver con el producto en sí.
- Cuando Rotación de entrada externa se activa en modelos táctiles, es posible que la característica táctil no funcione correctamente.

[Modo espejo]

- Configure la pantalla para que rote 180 grados.

[Configuración avanzada]

SETTINGS / ⚙️ → [Pantalla] → [Configuración avanzada]

[UHD Color Profundo]

Si conecta un dispositivo HDMI, DP u OPS a uno de los puertos ajustables Deep Color, puede seleccionar entre encender la opción de UHD Deep Color (6G) o apagarla (3G) en el menú de configuración de UHD Deep Color.

Si se produce un problema de compatibilidad con la tarjeta gráfica cuando se enciende la opción Deep Color en 3 840 x 2 160 a 60 Hz vuelva a apagar la opción.

- Las especificaciones de HDMI, DP y OPS pueden variar según el puerto de entrada. Compruebe las especificaciones de cada dispositivo antes de conectarlo.
- El puerto 1, 2 de entrada HDMI es ideal para videos de alta definición de 4K a 60 Hz (4:4:4, 4:2:2). Sin embargo, es posible que el video o el audio no sean compatibles según las especificaciones de los dispositivos externos. Si este es su caso, conecte el dispositivo a un puerto HDMI diferente.
- Es posible que esta función no esté disponible en algunos modelos.

[Protección del Panel OLED]

- [Limpieza de Píxeles]: Evita problemas en la pantalla mientras ve el mismo canal durante un largo periodo de tiempo.

[Ahorro de Energía]

- [Control de brillo]: ajusta el brillo de la pantalla para ahorrar energía.
 - [Automático]: Ajusta automáticamente el brillo de la pantalla según la luz ambiental.
 - [Apagado]: desactiva el ahorro de energía.
 - Mínimo/Medio/Máximo: utiliza el ahorro de energía según el nivel de ahorro de energía establecido para el monitor.
- [Programación de brillo]: ajusta la luz de fondo en momentos determinados.
 - Puede establecer esta función en [Encendido/Apagado].
 - Agregue una programación al configurar los valores de hora de programación y luz de fondo / todas las luces rojas.
 - Si no se estableció la hora actual, [Programación de brillo] se desactiva.
 - Puede agregar hasta seis programaciones, que se guardarán en orden ascendente por hora.
 - Puede editar una programación si la selecciona de la lista y presiona el botón [OK].
 - Puede borrar todas las programaciones si presiona el botón [ELIMINAR TODO].

! NOTA

- Según el modelo, es posible que la función de [Control de Brillo Inteligente] no sea compatible.
- Restablezca la configuración predeterminada haciendo clic en [Administrador] > [Restablecimiento de fábrica].

[Contenido HDMI IT]

Establece la función HDMI IT Contents.

- [Apagado]: desactiva la función HDMI IT Contents.
- [Encendido]: Activa la función HDMI IT Contents.

Esta función cambia automáticamente el modo de imagen del monitor según la información del contenido en HDMI cuando ingresa una señal HDMI.

Incluso si el modo de imagen del monitor fue cambiado por la función HDMI IT Contents, es posible volver a cambiar manualmente el modo de imagen.

Como esta tiene una prioridad superior al modo de imagen establecido por el usuario, el modo de imagen existente se puede cambiar cuando la señal HDMI cambia.

[Control automático de Average Picture Level]

Puede usar el control de calidad de imagen basado en APL (Average Picture Level) de la imagen de entrada del monitor. Cuando se usa el monitor como Video Wall, se recomienda desactivar esta función para evitar que haya una diferencia de calidad de imagen entre los monitores.

**NOTA**

- Regrese a las configuraciones predeterminadas haciendo clic en [Administrador] > [Restablecimiento de fábrica].

Audio

[Uso del altavoz Principal]

SETTINGS / ⚙️ → [Audio] → [Salida de Audio] → [Uso del altavoz Principal]

Puede hacer que el sonido se escuche por el altavoz principal.

[Usar Bocina con Cable]

SETTINGS / ⚙️ → [Audio] → [Salida de Audio] → [Usar Bocina con Cable]

[Dispositivo de Salida Óptico]

Conecte los dispositivos de audio que admitan la conexión digital óptica al puerto de salida de audio digital óptico para disfrutar de un mejor sonido de su monitor de señalización.

- Disponible únicamente en modelos con un puerto digital óptico.
- Puede ajustar el volumen con el control remoto de señalización en algunos dispositivos.

[Dispositivos HDMI (ARC)]

Hacen que el sonido del monitor de señalización se emita por dispositivos de audio externos conectados al puerto HDMI (ARC).

- Esta opción se activa cuando SIMPLINK se establece en [Encendido].

[Utilizar sin Altavoz]

SETTINGS /  → [Audio] → [Salida de Audio] → [Utilizar sin Altavoz]

No admite la Bocina principal.

NOTA

- Cuando se enciende, es posible que algunos dispositivos conectados recientemente intenten volver a conectarse automáticamente al monitor de señalización.
- Se recomienda configurar los dispositivos de audio LG que admiten LG Sound Sync a modo de TV LG o LG Sound Sync antes de conectarlos.
- Presione [Selección del dispositivo] para ver los dispositivos que están, o pueden estar, conectados, y para conectar otros dispositivos.
- Puede usar el control remoto de señalización para ajustar el volumen del dispositivo conectado.
- Si el dispositivo de audio no logra conectarse, compruebe que esté encendido y disponible para la conexión.
- Según el modelo, es posible que la función de [Bocina principal] o [Utilizar sin Altavoz] no sea compatible.

[LG Sound Sync]

SETTINGS /  → [Audio] → [Configuración avanzada] → [LG Sound Sync]

Conecte los dispositivos LG Sound Sync al puerto de entrada digital óptico y como opción de [Salida de Audio] seleccione [Dispositivo de Salida Óptico].

Si establece este ajuste como [Encendido], puede controlar el volumen del dispositivo LG Sound Sync conectado con el control remoto de señalización.

- Si el ajuste de encendido automático de una barra de sonido que admite LG Sound Sync está configurado como Encendido, la barra de sonido se apaga y se enciende junto con el monitor de señalización.

[Coincidir Pantalla y Sonido]

SETTINGS /  → [Audio] → [Configuración avanzada] → [Coincidir Pantalla y Sonido]

Puede sincronizar el sonido de salida actual del altavoz.

Seleccione [Bypass] para que el sonido de dispositivos externos salga sin ningún retraso. Es posible que el audio salga antes que el video debido al tiempo de procesamiento del video que está establecido en el monitor de señalización.

- Las opciones de ajuste pueden variar según la [Salida de Audio].

[Reproducción de Audio Digital]

SETTINGS / ⚙️ → [Audio] → [Configuración avanzada] → [Reproducción de Audio Digital]

Le permite cambiar la configuración de la [Reproducción de Audio Digital].

- **SETTINGS / ⚙️** → [Audio] → [Salida de Audio] → Puede establecer las configuraciones cuando la función [Usar Bocina con Cable] está establecida en [Dispositivo de Salida Óptico] / [Dispositivos HDMI (ARC)].
- Cuando la función [Transferencia] esté funcionando, es posible que los efectos de sonido no se escuchen.
- La salida códec del equipo puede variar según la señal de entrada.

[PCM]	Todo	PCM
[Automático] / [Transferencia]	MPEG	PCM
	Dolby Digital	(Óptico / HDMI ARC) Dolby Digital
	Dolby Digital Plus / Atmos	(Óptico) Dolby Digital (HDMI ARC) Dolby Digital / Dolby Digital Plus / Atmos
	Dolby TrueHD (solo los modelos HDMI)	(Óptico) Dolby Digital (HDMI ARC) Dolby Digital / Dolby Digital Plus / Atmos
	HE-AAC / AAC	(Óptico) Dolby Digital (HDMI ARC) Dolby Digital / Dolby Digital Plus
	DTS / DTS Express / DTS-HD / MA	(Óptico / HDMI ARC) DTS
	DTS-HD	(Óptico / HDMI ARC) DTS
	DTS:X	(Óptico / HDMI ARC) DTS

- Dolby TrueHD, Dolby Atmos : Es posible que algunos modelos no sean compatibles.

[Salida de audio]

SETTINGS / ⚙️ → [Audio] → [Configuración avanzada] → [Salida de audio]

- [Apagado]: desactiva el uso de [Salida de audio]. (Sin salida de audio).
- [Variable]: puede especificar un rango de salida para el dispositivo de audio externo conectado al monitor y ajustar el volumen dentro del rango. Puede cambiar el volumen de un dispositivo de audio externo dentro del rango de 0 a 100 (el mismo que el volumen del altavoz de señalización). Sin embargo, es posible que haya una diferencia en el nivel de volumen real que sale.
- [Fijo]: permite establecer un nivel de salida de audio fijo para el dispositivo de audio externo.
 - Si no hay ninguna entrada externa, no saldrá ningún audio externo.
 - El nivel de salida de audio variable 100 es igual al nivel de salida de audio fijo.

Administrador

[Modo bloqueado]

SETTINGS / ⚙️ → [Administrador] → [Modo bloqueado]

[Tablero inicial bloqueado]

Cuando estableces el Bloqueo de Panel de Inicio, puedes limitar el cambio en las configuraciones del Panel de Inicio.

[USB bloqueado]

Esta función le permite configurar la función de bloqueo USB para que no se pueda cambiar la configuración ni el contenido.

[OSD bloqueado]

Esta función le permite configurar la función de bloqueo OSD para que no se pueda cambiar la configuración ni el contenido.

- Mantenga presionada la tecla Configuración durante al menos 10 segundos e ingrese la contraseña para acceder al menú configuración en OSD bloqueado.

[Operación IR bloqueada.]

- Si se establece esta función en [Apagado (Normal)], se puede usar el control remoto.
- Si se establece esta función en [Encendido (Sólo tecla Power)], solo se puede usar el botón de encendido.
- Si se establece esta función en [Encendido (Bloquear todo)], no se puede usar el control remoto. (Sin embargo, está disponible la función de encendido).
- Mantenga presionado el botón de configuración durante al menos 10 segundos e ingrese la contraseña para acceder al menú de configuración en IR Operation Lock.

[Bloqueo de conexión por cable]

Esta función le permite activar o desactivar la conexión de red por cable.

[Cambiar contraseña]

Puede cambiar la contraseña del administrador.

- 1 Ingrese su contraseña actual.
- 2 Ingrese una contraseña nueva de 6 dígitos.
- 3 Vuelva a ingresar la contraseña en el campo de confirmación de contraseña para corroborarla.

[Actualización del Software]

Utiliza las actualizaciones de software para comprobar si hay una versión disponible y obtenerla.

- Versión de software: Muestra la versión del software.
- Actualización automática: Cuando se configura como Activada, las actualizaciones se realizan automáticamente sin un procedimiento de confirmación por separado.
- Notificación de detección de actualizaciones: Permite establecer si la función de notificación de detección de actualizaciones está habilitada o deshabilitada.
- BUSCAR ACTUALIZACIONES: Búsqueda manual de actualizaciones disponibles en el servidor. Esta función está disponible solo cuando la red está conectada.

[Configuración para empresas]

- Ingrese el código de cuenta de su empresa para aplicar la configuración empresarial correspondiente.
- Después de ingresar el código, el monitor se restablece, aplicando así la configuración empresarial correspondiente.
- Esta función no se activará si ya se ha ingresado un código.

[Configuración del IDPS]

- El IDPS se puede activar o desactivar seleccionando la opción de encendido/apagado

[Instalar certificado de administrador]

- El administrador debe instalar el certificado de administrador antes de aplicar la regla de administrador del IDPS.

[Actualizar el paquete de reglas de IDPS]

- Además de las reglas predeterminadas, se pueden aplicar y actualizar nuevas reglas de seguridad configuradas por el administrador

[Información de la Versión]

- La información de la versión para la función de IDPS del dispositivo actual
- Las funciones de IDPS podrían variar según el producto.

[Restablecimiento de fábrica]

Inicializa desde almacenamiento interno todos los ajustes en [Configuración] y los archivos.

Las excepciones son el valor de ganancia RGB del modo de [Calibración], [Configuración video en Pared] ([Modo Mosaico], [Configuración modo mosaico], [Modo natural], [Control del marco], [Inversión de escaneo]) y los elementos de [Configuración del servidor] de [Configuración Ez], además de los elementos de [Establecer ID] de [General].



NOTA

- Conserva la configuración existente ya que el botón de encendido / apagado en el menú de usuario solo afecta el estado activo / inactivo del submenú.

ADMINISTRADOR DE CONTENIDO

Inicio de sesión web

- Se admiten distintas funciones según el producto.

Este producto Signage incluye una función que le proporciona acceso desde su computadora o dispositivo móvil.

- Se incluyen los menús Content Manager, Group Manager 2.0, Control Manager, cerrar sesión, cambiar contraseña.
- URL: <https://set ip:3777>
- Puede obtener la contraseña inicial en el menú **HOME / ↑** → "URL para móviles".

PRECAUCIÓN

- Resoluciones admitidas (este programa está optimizado para las siguientes resoluciones):
 - Computadora: 1 920 x 1 080 / 1 280 x 1 024
 - Dispositivo móvil: 360 x 640 (1 440 x 2 560 - 1 080 x 1 920), DPR
- Navegadores admitidos (este programa está optimizado para los siguientes navegadores):
 - Chrome 56 o posterior (recomendado)
- Por seguridad, inicie sesión con la contraseña inicial y luego cámbiela.
- Luego de que se haya cambiado la contraseña inicial, la contraseña no se mostrará en el menú **HOME / ↑** → "URL para móviles".

Administrador de Contenido

[Reproductor]

HOME / ↑ →  (Reproductor)

La función de reproductor de la aplicación Content Manager le permite reproducir y administrar los contenidos de videos, de imágenes, de plantillas, de SuperSign y de las listas de reproducción de una forma integrada. (Los modelos OLED no son compatibles con la reproducción y la administración de contenido de imágenes y de plantillas).

[Reproducción continua]

- 1 Seleccione el tipo de contenido deseado desde la ficha a la izquierda y, a continuación, seleccione el contenido deseado.
- 2 Haga clic en [Reproducir] en la parte inferior de la pantalla y disfrute del contenido que seleccionó.

[Exportar]

- 1 Seleccione el tipo de contenido deseado desde la ficha a la izquierda y haga clic en [Exportar] en la esquina superior derecha de la pantalla.
- 2 Seleccione el contenido que desea exportar.
- 3 Haga clic en [Copiar]/[Mover] en la parte inferior de la pantalla y seleccione el dispositivo al que desea exportar el contenido. (Si se seleccionó un archivo de contenido almacenado en el dispositivo de destino, se omite el procesamiento del archivo de contenido).
- 4 Puede ver que el contenido se movió/copió al dispositivo.

[Borrar]

- 1 Seleccione el tipo de contenido deseado desde la ficha a la izquierda y haga clic en [Borrar] en la esquina superior derecha de la pantalla.
- 2 Seleccione el contenido que desea eliminar.
- 3 Haga clic en [Eliminar] en la parte inferior de la pantalla.
- 4 Puede ver que el contenido se eliminó.

[Opciones]

- 1 Haga clic en [Opciones] en la esquina superior derecha de la pantalla.
- 2 1) Elija el criterio que desee para ordenar los archivos de contenido por nombre de archivo o en el orden en el que se reprodujeron (el archivo reproducido más recientemente se muestra en la parte superior de la lista).
2) Se puede solo ver el contenido almacenado en el dispositivo deseado si se filtran los archivos de contenido por dispositivo.

[Crear lista de reproducción]

Cuando se crea una lista de reproducción, no se permite incluir caracteres que no se puedan usar en nombres de archivo de Windows, como (₩, ¥, /, ;, *, ?, ", <, >, |, #, .) — en los nombres de los archivos de la lista de reproducción. Además, si la lista de reproducción tiene archivos de contenido cuyos nombres incluyan esos caracteres, esa lista de reproducción no se puede mover ni copiar.

- 1 Seleccione [Lista de reproducción] en la ficha de la izquierda y haga clic en [Crear lista de reproducción] en la parte superior derecha de la pantalla.
- 2 Seleccione el contenido que desea agregar a la lista de reproducción y haga clic en [SIGUIENTE] en la parte inferior de la pantalla.
- 3 Establezca un tiempo de reproducción para cada parte de contenido (solo corresponde al contenido de fotos y plantillas) y para otros elementos, como efecto de conversión, relación y reproducción automática; a continuación, haga clic en [Listo] en la parte inferior de la pantalla.
- 4 Puede ver que se creó una [Lista de reproducción] nueva.

[Distribución]

- 1 Haga clic en [Distribución] en la esquina superior derecha de la pantalla.
- 2 Diríjase a la aplicación Group Manager para distribuir las listas de reproducción creadas.

! NOTA

- El botón Distribuir solo se muestra cuando el tipo de medio seleccionado es el de lista de reproducción.

[Programador]

HOME /  →  (Programador)

La función de programador de la aplicación Content Manager le permite reproducir determinados tipos de contenido a una hora programada mediante una lista de reproducción o entrada externa.

[Creación de una programación]

- 1 Haz clic en [Nuevo programa] en la esquina superior derecha de la pantalla.
- 2 Elija entre [Lista de reproducción] y [Fuente de Entrada].
- 3 1) Si seleccionó [Lista de reproducción], seleccione la lista de reproducción para la que desee programar la reproducción.
2) Si seleccionó [Fuente de Entrada], seleccione la fuente de entrada externa para la que desee programar la reproducción.
- 4 Ingrese la información de programación para crear una nueva programación. (Cuando se crea una programación, no se permite incluir caracteres que no se puedan usar en nombres de archivo de Windows, como (₩, ¥, /, ;, *, ?, ", <, >, |, #, .) — en el nombre del archivo de programación. Además, si la lista de reproducción vinculada a la programación contiene archivos de contenido cuyos nombres incluyen esos caracteres, esa lista de reproducción no se puede mover ni copiar).
- 5 Vea la lista de reproducción o la entrada externa que seleccionó para reproducirse a la hora programada.

[Importación de una programación]

- 1 Haga clic en [Importar] en la esquina superior derecha de la pantalla.
- 2 Seleccione el dispositivo de almacenamiento externo desde el que desee importar una programación.
- 3 Seleccione la programación que desea importar al monitor. (Solo se puede elegir una única programación).
- 4 Haga clic en [Listo] en la parte inferior de la pantalla.
- 5 Verifique que la programación se haya importado a la memoria de almacenamiento interno del monitor.

[Exportación de una programación]

- 1 Haga clic en [Exportar] en la esquina superior derecha de la pantalla.
- 2 Seleccione el dispositivo de almacenamiento externo al que desea exportar una programación.
- 3 Seleccione la programación que desea exportar desde el monitor. (Puede elegir varias programaciones).
- 4 Haga clic en [Listo] en la parte inferior de la pantalla.
- 5 Verifique que la programación se haya exportado al dispositivo de almacenamiento externo seleccionado.

[Eliminar programación]

- 1 Haga clic en [BORRAR] en la esquina superior derecha de la pantalla.
- 2 Seleccione las programaciones que desea eliminar.
- 3 Haga clic en [BORRAR].
- 4 Verifique que las programaciones se hayan eliminado.

[Ver Calendario]

- 1 Cuando haya registrado las programaciones, haga clic en [Ver Calendario].
- 2 Puede ver que las programaciones registradas se muestran en forma de horario.

[Distribuir]

- 1 Haga clic en [Distribuir] en la esquina superior derecha de la pantalla.
- 2 Diríjase a la aplicación Group Manager para distribuir las programaciones creadas.

**NOTA**

- Si se superpone la hora de la creación de la programación, se elimina la programación creada anteriormente.
- La programación no funciona si se está ejecutando la aplicación de lista de Programación.

[Editor]

HOME / → (Editor)

La función de editor de la aplicación Content Manager le permite agregar las plantillas que desee.

- 1 Seleccione la plantilla del formato deseado. (Puede elegir entre los modos Horizontal o Vertical).
- 2 Modifique el texto de la plantilla.
 - 2-1. Aplique el estilo de fuente que desee (tamaño, peso, subrayado y cursiva)
- 3 Modifica el archivo de medios.
 - 3-1. Selecciona y aplica la frecuencia que deseeas.
- 4 Para guardar la plantilla, haga clic en [Guardar] en la esquina superior derecha de la pantalla.
- 5 Verifique que la plantilla que haya guardado aparezca en la lista de plantillas.

Supported Photo & Video Files (Archivos de foto y video compatibles)

! NOTA

- Los subtítulos no son compatibles.
- La función de foto no es compatible con modelos OLED.

Códecs de video admitidos

Extensión	Código	
.asf, .wmv	Video	Perfil VC-1 Advanced (excepto WMVA), perfiles VC-1 Simple y Main
	Audio	WMA estándar (excluidos WMA v1/WMA Speech)
.avi	Video	Xvid(EI GMC no es compatible), H.264/AVC, Motion Jpeg, MPEG-4
	Audio	MPEG-1 Layer I, II, MPEG-1 Layer III (MP3), Dolby Digital, LPCM, ADPCM
.mp4, .m4v, .mov	Video	H.264/AVC, MPEG-4, HEVC, AV1
	Audio	Dolby Digital, Dolby Digital Plus, AAC, MPEG-1 Layer III (MP3), Dolby AC-4
.3gp	Video	H.264/AVC, MPEG-4
.3g2	Audio	AAC, AMR-NB, AMR-WB
.mkv	Video	MPEG-2, MPEG-4, H.264/AVC, VP8, VP9, HEVC, AV1
	Audio	Dolby Digital, Dolby Digital Plus, AAC, PCM, MPEG-1 Layer I, II, MPEG-1 Layer III (MP3)
.ts, .trp, .tp, .mts	Video	H.264/AVC, MPEG-2, HEVC
	Audio	MPEG-1 Layer I, II, MPEG-1 Layer III (MP3), Dolby Digital, Dolby Digital Plus, AAC, PCM, Dolby AC-4
.mpg, .mpeg, .dat	Video	MPEG-1, MPEG-2
	Audio	MPEG-1 Layer I, II, MPEG-1 Layer III (MP3)
.vob	Video	MPEG-1, MPEG-2
	Audio	Dolby Digital, MPEG-1 Layer I, II, DVD-LPCM

- Dolby AC-4: Es posible que algunos modelos no sean compatibles.

Relación de transmisión máxima	
Película FHD	H.264 1 920 x 1 080 a 60P BP/MP/HP a L4.2 40 Mbps HEVC 1 920 x 1 080 a 60P Main/Main10 a L4.1 40 Mbps
Película UHD (solo los modelos ULTRA HD)	H.264 3 840 x 2 160 a 30P BP/MP/HP a L5.1 50 Mbps HEVC 3 840 x 2 160 a 60P Main/Main10 a L5.1 60 Mbps
Video HFR (solo los modelos HFR)	HEVC 3 840 x 2 160 a 120P Main/Main10 a L5.2 Máx. 60 Mbps
Video Dolby Vision (Modelos 4K: solo los modelos ULTRA HD compatibles con Dolby Vision)	HEVC 3 840 x 2 160 a 60P Main/Main10 a L5.1 Máx. 50 Mbps
Video Dolby Vision (Modelos 8K: solo modelos compatible con Dolby Vision)	HEVC 7 680 x 4 320 a 60P Main/Main10 a L6.1 Máx. 100 Mbps (solo los modelos 8K)
Video 8K (solo los modelos 8K)	AV1 7 680 x 4 320 a 60P Máx. 50 Mbps HEVC 7 680 x 4 320 a 60P Main/Main10 a L6.1 Máx. 100 Mbps

Formatos de archivo de foto admitidos

Tipo de archivo	Formato	Resolución
.jpeg, .jpg, .jpe	JPEG	<ul style="list-style-type: none"> Mínimo: 64 x 64 Máximo: <ul style="list-style-type: none"> - Tipo normal: 15 360 (An). x 8 640 (Al). - Tipo progresivo: 4 800 (An). x 3 600 (Al).
.png	PNG	<ul style="list-style-type: none"> Mínimo: 64 x 64 Máximo: 5 760 (An). x 5 760 (Al).
.bmp	BMP	<ul style="list-style-type: none"> Mínimo: 64 x 64 Máximo: 1 920 (An). x 1 080 (Al).
.heif, .heic	HEIF	<ul style="list-style-type: none"> Mínimo: 64 x 64 Máximo: 4 800 (Ancho) x 3 600 (Alto), 9 600 (Ancho) x 7 200 (Alto) (solo los modelos 8K)
.avif	AVIF	<ul style="list-style-type: none"> Mínimo: 64 x 64 Máximo: 4 800 (Ancho) x 3 600 (Alto), 9 600 (Ancho) x 7 200 (Alto) (solo los modelos 8K)

Precauciones para la Reproducción de Video

- Los canales que incluyen Compensación de Movimiento Global (GMC) y Estimación de Movimiento de Cuarto de Píxel (Qpel) no son compatibles.
- Video ULTRA HD (solo los modelos ULTRA HD): 3 840 X 2 160, 4 096 X 2 160
- Es posible que no se puedan reproducir algunos videos ULTRA HD codificados con HEVC que no sean los contenidos proporcionados oficialmente por LG Electronics.
- Algunos códecs pueden ser compatibles tras una actualización de software.

Extensión	Códec	
.mkv, .mp4, .ts	Video	H.264/AVC, HEVC
	Audio	Dolby Digital, Dolby Digital Plus, AAC

- Solo son compatibles con Window Media Audio V7 y posteriores.
- No se admite el perfil AAC Main.
- Es posible que los archivos de video creados con algunos codificadores no se reproduzcan.
- Es posible que los archivos de video en un formato diferente al especificado no se reproduzcan de forma correcta.
- Es posible que los archivos de video en un dispositivo de almacenamiento USB que no admita alta velocidad no se reproduzcan de forma correcta.
- Los videos con audio no compatible solo reproducen el video o no se reproducen.
- Los archivos de video HFR no son compatibles con los efectos de transición y la rotación de pantalla.
- Los archivos de video 8K no son compatibles con los efectos de transición y la rotación de pantalla. (Solo los modelos compatibles con 8K)

Sugerencias para el uso de dispositivos de almacenamiento USB

- Solo se reconocen los dispositivos de almacenamiento USB.
- Es posible que los dispositivos de almacenamiento USB conectados al monitor mediante un hub USB no funcionen correctamente.
- Es posible que no se reconozca un dispositivo de almacenamiento USB que use un programa de reconocimiento automático.
- Es posible que no se reconozcan los dispositivos de almacenamiento USB que usen sus propios controladores.
- La velocidad de reconocimiento de un dispositivo de almacenamiento USB depende de cada dispositivo.
- No apague la pantalla ni desconecte el dispositivo USB cuando el dispositivo de almacenamiento USB conectado esté funcionando. Si se separa o desconecta repentinamente este tipo de dispositivos, se pueden dañar los archivos almacenados o el dispositivo de almacenamiento USB.
- No conecte el dispositivo de almacenamiento USB que se utilizó artificialmente en la computadora. El dispositivo puede provocar errores en el producto o puede no reproducirse. Recuerde que solo se deben utilizar dispositivos de almacenamiento USB que almacenen archivos normales de música, imágenes o películas.
- Es posible que no se puedan reconocer los dispositivos de almacenamiento formateados con programas no compatibles con Windows.
- Conecte la alimentación a un dispositivo de almacenamiento USB (sobre 0,5 A), que requiera una fuente de alimentación externa. De lo contrario, es posible que el dispositivo no se reconozca.
- Conecte un dispositivo de almacenamiento USB con el cable suministrado por el fabricante del dispositivo.
- Es posible que algunos dispositivos de almacenamiento USB no sean compatibles o no funcionen correctamente.
- Los métodos de alineación de archivos de un dispositivo de almacenamiento USB son similares a los de Windows XP, y el nombre de archivo reconoce hasta 100 caracteres en español.
- Asegúrese de hacer una copia de seguridad de los archivos importantes, ya que los datos guardados en un dispositivo de memoria USB se pueden dañar. No seremos responsables por ninguna pérdida de datos.
- Si la unidad de disco duro USB no tiene una fuente de alimentación externa, puede que no se detecte el dispositivo USB. Por lo tanto, asegúrese de conectarlo a una fuente de alimentación externa.
 - Use un adaptador de energía para una fuente de alimentación externa. No se proporciona ningún cable USB para una fuente de alimentación externa.
- Utilice únicamente dispositivos de almacenamiento USB que hayan sido formateados con el sistema de archivos FAT32, exFAT o NTFS proporcionado por Windows.

- Si el dispositivo de almacenamiento USB tiene varias particiones, o si se utiliza un lector de varias tarjetas USB, se pueden usar hasta cuatro particiones o dispositivos de memoria USB.
- Si se conecta un dispositivo de almacenamiento USB a un lector de varias tarjetas USB, puede que no se detecte su volumen de datos.
- Si un dispositivo de almacenamiento USB no funciona correctamente, quítelo y vuelva a conectarlo.
- Si el dispositivo de almacenamiento USB está conectado en el modo de espera, el disco duro específico se cargará automáticamente cuando se encienda la pantalla.
- La capacidad recomendada es de 1 TB o menos para un disco duro USB externo y de 32 GB o menos para una memoria USB.
- Es posible que cualquier otro dispositivo con más capacidad que la recomendada no funcione correctamente.
- Si el disco duro USB externo con la característica [Ahorro de Energía] no funciona, apáguelo y enciéndalo para que funcione correctamente.
- Los dispositivos de almacenamiento USB (USB 2.0 o inferior) también son compatibles. Sin embargo, es posible que no funcionen correctamente en la lista de videos.
- Se pueden reconocer un máximo de 999 carpetas o archivos en una sola carpeta.
- Cuando se distribuye contenido mediante USB mientras se reproduce un video en resolución UHD, el video podría entrecortarse.
- Es posible que no se reconozcan los dispositivos de almacenamiento USB compatibles con un dispositivo móvil.
- Incluso si hay múltiples dispositivos de almacenamiento USB conectados, solo se puede utilizar uno.
- Se recomienda utilizar un solo dispositivo de almacenamiento USB cuando trabaje con SuperSign CMS.

Group Manager 2.0

Esta función le permite agrupar varios monitores en una sola red dentro del mismo grupo y distribuir el contenido (programaciones y listas de reproducción) o copiar datos de configuración por grupo. Esta función tiene dos modos, principal y secundario; además, puede acceder al navegador en su computadora o dispositivo móvil.

[Maestro]

- Agregue, edite y elimine un grupo.
- Clone los datos de configuración del dispositivo.
- Distribuya [Programación] y [Lista de reproducción] por grupo.
- Todos los monitores se suministran inicialmente en el modo principal.

[Esclavo]

- Reproduzca [Programación] y [Lista de reproducción] distribuidas en el modo principal.
- Quite los monitores de sus grupos.
- Los monitores que se han agregado a un grupo, se cambian automáticamente al modo secundario. Al contrario, cuando un monitor se ha eliminado de un grupo, se inicializa automáticamente y se cambia al modo principal.
- Si se agregó un nuevo modo Secundario a un grupo existente o si [Clonación de Datos] o la distribución de [Programación]/[Lista de reproducción] no se realizaron adecuadamente, el botón de [Clonación de datos] o [Sync] estará activado.
- Puede duplicar los datos de configuración del dispositivo principal al grupo mediante [Clonación de Datos].
- Puede volver a descargar el contenido distribuido al grupo mediante [Sync].

[ADMINISTRACIÓN DEL GRUPO]

- Creación de un nuevo grupo
 1. Haga clic en [Agregar Nuevo Grupo].
 2. Ingrese un nombre de grupo.
 3. Haga clic en [Agregar dispositivo], seleccione los dispositivos que desee agregar al grupo y agréguelos.
 4. Haga clic en [Hecho] y verá que se ha creado un nuevo grupo.
- Edición de un grupo
 1. Haga clic en el grupo que desea editar.
 2. Agregue un nuevo dispositivo mediante [Agregar dispositivo].
 3. Elimine un dispositivo mediante [Borrar dispositivo].
 4. Verifique que los dispositivos en el grupo estén conectados a una red mediante [Comprobar dispositivo].
 5. Si existe algún conjunto de dispositivos en el grupo que no cuente con [Clonación de datos] o contenido sincronizado, el botón de [Clonación de datos] o [Sync] estará activado.
 6. Puede volver a copiar los datos de configuración del dispositivo principal al grupo mediante [Clonación de datos].
 7. Puede volver a distribuir el contenido distribuido al grupo mediante [Sync].
- Eliminación de un grupo
 1. Haga clic en [Eliminar grupo].
 2. Seleccione el grupo que desea eliminar y haga clic en [Borrar].
 3. Verifique que el grupo seleccionado se haya eliminado.
- VISTA DE TODOS LOS DISPOSITIVOS: Vista de todos los dispositivos: Esta página le permite administrar todos los monitores secundarios que están conectados a la misma red.
 1. Haga clic en [Vista de todos los dispositivos].
 2. Haga clic en [Restablecer modo del dispositivo].
 3. Seleccione el monitor secundario cuyo modo de dispositivo desea cambiar y haga clic en [Inicializando].

[Configuración de clonación de datos]

- 1 Seleccione el grupo deseado y haga clic en Clone (Clonar).
- 2 Verifique que los datos se hayan copiado en los monitores secundarios.

[Content Distribute]

- 1 Seleccione el tipo de contenido que desea distribuir (programaciones o listas de reproducción).
- 2 Seleccione el contenido que desea distribuir.
- 3 Seleccione el grupo al que desea distribuir el contenido y haga clic en [Distribuir].
- 4 Ejecute la aplicación Content Manager en el monitor secundario y verifique que el contenido se haya distribuido.

Modo de uso

- Monitores: Ejecute, agregue, elimine, edite aplicaciones en la pantalla de inicio.
- Dispositivo móvil: Dispositivos móviles: Ejecute la aplicación en la barra de inicio o acceda a la aplicación desde un dispositivo móvil mediante el código QR o la URL proporcionados.

 PRECAUCIÓN

- Se pueden crear hasta 25 canales.
- Se pueden agregar hasta 12 dispositivos secundarios a un grupo.
- Puede distribuir las programaciones almacenados en dispositivos externos después de ejecutar la operación de importación de Content Manager.
- Asegúrese de eliminar todas las programaciones almacenadas en los monitores secundarios antes de distribuir cualquier programación.
- Se mostrará una lista de dispositivos que se pueden agregar al grupo deseado únicamente cuando se hayan cumplido las siguientes condiciones:
 - Los dispositivos que desee agregar deben estar en la misma red que el dispositivo principal.
 - Los dispositivos que desee agregar deben estar en el modo principal y no deben pertenecer a ningún grupo existente.
 - Se debe activar el Puerto 1900 (UDP) ([Configuración] > [General] > [Red] > [Control del puerto]: Puerto 1900 (UDP) no registrado).
- Es posible que Group Manager 2.0 no funcione correctamente en los entornos de red inalámbrica. Se recomienda usar una conexión cableada.
- Ejecute la configuración inicial para la función Secundaria cuando elimine el grupo.

Modo Galería

Este modo le permite apreciar paisajes naturales y cuadros famosos.

HOME /  → Abra la aplicación [Modo Galería].

- Puede hacer clic en la imagen representativa del tema que aparece en el centro de la pantalla y reproducirla, o hacer clic en la imagen de vista previa del tema que aparece en la parte inferior de la pantalla y también reproducirla.
- También puede dirigirse a [MIS TEMAS], que se encuentra en la parte superior derecha de la pantalla, y configurar el orden de reproducción de los temas.
- En el reproductor de temas, puede dirigirse a la lista de selección de temas mediante [IR A LA LISTA], y encender o apagar la música de fondo mediante [TEMA DE SONIDO].
- Hay disponible un total de 5 temas, ([Día soleado], [Día lluvioso], [Galería de Arte], [Fotos de arte] y [Colorida primavera]), y las imágenes compatibles son las siguientes.

Screen Share

Esta función permite compartir la pantalla del dispositivo de un usuario, como un teléfono móvil o una computadora Windows, con una pantalla a través de una conexión inalámbrica, como WiDi o Miracast.

Cómo Utilizar [Screen Share]

INPUT /  →  → [Screen Share]

- 1 Realice la conexión según las instrucciones proporcionadas en la guía, a la cual puede acceder a través del botón CONNECTION GUIDE en la esquina superior derecha.
- 2 Una vez establecida la conexión, se activa Screen Share entre el dispositivo del usuario y el monitor.

NOTA

- Para obtener información sobre cómo utilizar Intel WiDi, visite la página web del fabricante de la PC o la computadora portátil.
- Esta función solo se puede usar en WiDi 3.5 o versiones posteriores.
- Esta función solo se puede usar en Windows 8.1 o posterior.

HERRAMIENTAS DE ADMINISTRACIÓN

Administrador de control

Controle y compruebe el estado de la pantalla a través del navegador web.

Esta función está disponible para computadoras y dispositivos móviles.

Se admiten distintas funciones según el producto.

Función

- [Tablero]: muestra un resumen del estado del producto y proporciona enlaces a cada página.
- [Pantalla y sonido]: proporciona funciones como brillo de la pantalla, sonido, entrada y reinicio.
- [Hora y Fecha]: activa/desactiva la función de establecimiento automático y muestra o cambia la hora establecida para el producto.
- [Red]: permite establecer el nombre y la dirección IP del monitor de señalización.
- [Modo Mosaico]: muestra la configuración del modo de mosaico del producto.
- [Recuperación ante fallos]: enciende y apaga la función de recuperación ante fallos y establece los elementos relacionados.
- [Reproducir vía URL]: enciende y apaga Play via URL y establece las URL.
- [S/W Actualización]: actualiza el firmware del producto.
- [Gráficos]: proporciona información sobre el estado del producto, como su temperatura y el estado de su ventilador.
- [Registro]: proporciona registros de mal funcionamiento del producto.
- [Información del sistema]: proporciona información, como la versión de software y el nombre de modelo del producto.

ID de imagen

[ID de imagen] se usa para cambiar la configuración de (la pantalla de) un equipo específico por medio de un solo receptor de IR con visión múltiple. Un monitor y un receptor de IR y otros monitores se pueden comunicar por medio de cables RS-232C. Cada monitor se identifica a través de un ID de equipo. La configuración de [ID de imagen] le permite utilizar el control remoto solo con monitores que tienen un [Establecer ID] que coincide con el [ID de imagen].

- 1 Asigne [Establecer ID] a los monitores instalados como se indica a continuación:

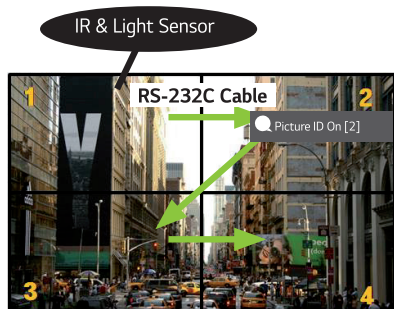

- 2 Presione el botón rojo [ID de imagen] Encendido en el control remoto.
 - 3 Asegúrese de que el ID de imagen que haya establecido sea el mismo que el [Establecer ID] del monitor que desea controlar.
- Un monitor con un [Establecer ID] diferente del [ID de imagen] no puede ser controlado por señales IR.

! NOTA

- Si [ID de imagen] se establece en 2, solo la parte superior derecha del monitor, que tiene un [Establecer ID] de 2, se puede controlar por señales IR.
- Si presiona el botón verde [ID de imagen] Apagado en el control remoto, los [ID de imagen] de todos los monitores se apagan. Si, a continuación, presiona cualquier botón del control remoto, todos los monitores se pueden controlar por señales IR, independientemente de sus [Establecer ID].

CÓMO CONTROLAR UNA PC EXTERNA CON LA PANTALLA TÁCTIL

- Solo se aplica a ciertos modelos.

Cómo conectarse a una PC

Puede conectar este producto a una PC con un cable USB (Tipo A o Tipo B) para controlarla al tocar pantalla del producto.

Si la PC admite USB-C, utilice un cable USB-C para conectar este producto a la PC y controlarla a través de la pantalla táctil.

Si su producto está equipado con OPS, podrá controlar el OPS al tocar la pantalla del producto.

Tareas con prioridad en la Pantalla táctil









Prioridad	Estados	Condiciones de operación	Dispositivo que realiza la tarea cuando se toca la pantalla
1	<ul style="list-style-type: none"> • Rotación de entrada externa configurada en 90 °/180 °/270 ° • Se muestra menú, aplicación, panel, etc. • Se muestra mensaje emergente 	Solo se muestra un estado	Pantalla del producto
2	<ul style="list-style-type: none"> • Equipado con OPS • Entrada externa configurada para OPS 	Se muestran todos los estados	OPS
3	<ul style="list-style-type: none"> • Conectado a una PC con un cable USB-C • Entrada externa configurada para USB-C 	Se muestran todos los estados	PC conectada con un cable USB-C
4	<ul style="list-style-type: none"> • Entrada externa configurada (excepto para OPS/USB-C) • PC conectada a la parte frontal del producto con un cable táctil 	Se muestran todos los estados	PC conectada a la parte frontal del producto con un cable táctil
5	<ul style="list-style-type: none"> • Entrada externa configurada (excepto para OPS/USB-C) • PC conectada a la parte trasera del producto con un cable táctil 	Se muestran todos los estados	PC conectada a la parte trasera del producto con un cable táctil

! NOTA

- Cuando conecte el producto a una PC externa y lo utilice con una pantalla táctil, puede tardar un poco en reconocer su toque en el dispositivo de pantalla táctil tras cambiar la conexión para la función táctil entre PC externas.

CÓDIGO IR

- No todos los modelos son compatibles con la función HDMI/USB.
- Según el modelo, es posible que algunos códigos de tecla no sean compatibles.

Código (hexa)	Función	Observación
08	 (Encendido)	Botón del control remoto
C4	MONITOR ON	Botón del control remoto
C5	MONITOR OFF	Botón del control remoto
95	ENERGY SAVING	Botón del control remoto
0B	INPUT (Seleccionar entrada)	Botón del control remoto
10	Tecla numérica 0	Botón del control remoto
11	Tecla numérica 1	Botón del control remoto
12	Tecla numérica 2	Botón del control remoto
13	Tecla numérica 3	Botón del control remoto
14	Tecla numérica 4	Botón del control remoto
15	Tecla numérica 5	Botón del control remoto
16	Tecla numérica 6	Botón del control remoto
17	Tecla numérica 7	Botón del control remoto
18	Tecla numérica 8	Botón del control remoto
19	Tecla numérica 9	Botón del control remoto
02	 (Vol +)	Botón del control remoto
03	 (Vol -)	Botón del control remoto
E0	Brillo  (Re pág)	Botón del control remoto
E1	Brillo  (Av pág)	Botón del control remoto
DC	 (3D)	Botón del control remoto
32	1/a/A	Botón del control remoto
2F	CLEAR	Botón del control remoto
7E	 SIMPLINK	Botón del control remoto
79	ARC (Marca/relación de aspecto)	Botón del control remoto
4D	PSM (Modo de imagen)	Botón del control remoto
09	 (SILENCIAR)	Botón del control remoto

Código (hexa)	Función	Observación
43	⚙️ (Configuración/menú)	Botón del control remoto
99	Configuración automática	Botón del control remoto
40	⤴️ (Arriba)	Botón del control remoto
41	⤵️ (Abajo)	Botón del control remoto
06	➤ (Derecha)	Botón del control remoto
07	➤ (Izquierda)	Botón del control remoto
44	Ⓞ OK (Aceptar)	Botón del control remoto
28	↶ (ATRÁS)	Botón del control remoto
7B	Mosaico	Botón del control remoto
5B	Salir	Botón del control remoto
72	Encender ID de imagen (rojo)	Botón del control remoto
71	Apagar ID de imagen (verde)	Botón del control remoto
63	Amarillo	Botón del control remoto
61	Azul	Botón del control remoto
5F	Balance de blancos	Botón del control remoto
3F	☰ (Menú S)	Botón del control remoto
7C	⬆️ (Inicio)	Botón del control remoto
97	Cambiar	Botón del control remoto
96	Espejo	Botón del control remoto

CÓMO CONTROLAR VARIOS PRODUCTOS

- Solo corresponde a determinados modelos.

Utilice este método para conectar varios productos a una sola PC. Puede controlar varios productos a la vez si los conecta a una sola PC.

En el menú Opción, el ID del monitor debe estar establecido entre 1 y 1 000 sin estar duplicado.

Cables de conexión

- La imagen puede ser diferente según el modelo.

Conecte el cable RS-232C como se muestra en la imagen.

El protocolo RS-232C se utiliza para la comunicación entre la PC y el producto. Puede encender y apagar el producto, seleccionar una fuente de entrada y ajustar el menú OSD desde su computadora.

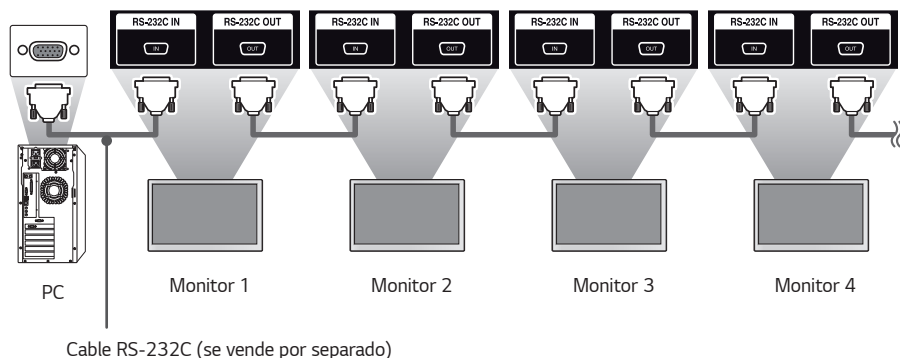
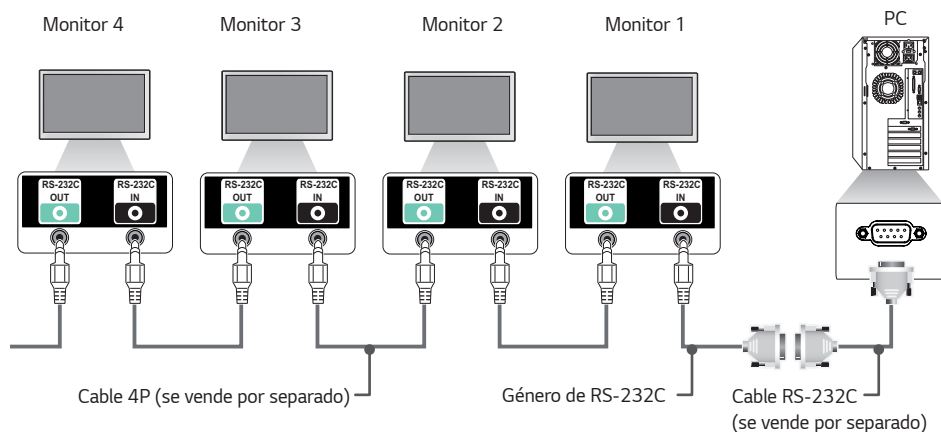

Parámetro de comunicación

Velocidad en baudios: 9 600 BPS

Longitud de datos: 8 bits

Bit de paridad: Ninguno

Bit de parada: 1 bit

Control de flujo: Ninguno

Código de comunicación: ASCII

! NOTA

- Cuando utilice conexiones de 3 cables (no estándar), no se puede utilizar IR en cadena.
- Asegúrese de usar solo el género proporcionado para conectarse correctamente.
- Cuando hay varios productos de señalización en cadena para controlarlos simultáneamente, si se intenta encender/apagar el dispositivo principal de forma continua, es posible que algunos productos no se enciendan. En ese caso, puede encender esos monitores con el botón **MONITOR ON** y no con el botón de encendido.

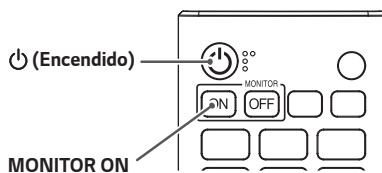

Lista de referencia de comandos

		Comando		Dato
		1	2	(Hexadecimal)
01	[Encendido]	k	a	de 00 a 02
02	Seleccionar entrada	x	b	Consulte Seleccionar entrada
03	[Relación de Aspecto]	k	c	Consulte [Relación de Aspecto]
04	[Control de brillo]	j	q	de 00 a 04
05	[Seleccionar el Modo]	d	x	Consulte [Seleccionar el Modo]
06	[Contraste]	k	g	de 00 a 64
07	[Brillo]	k	h	de 00 a 64
08	[Nitidez]	k	k	de 00 a 32
09	[Color]	k	i	de 00 a 64
10	[Tinte]	k	j	de 00 a 64
11	[Temp color]	x	u	de 70 a D2
12	[Balance]	k	t	de 00 a 64
13	[Modo de Audio]	d	y	Consulte [Modo de Audio]
14	[Silenciar encendido]	k	e	de 00 a 01
15	Control de volumen	k	f	de 00 a 64
16	[Hora Actual] 1 (año/mes/día)	f	a	Consulte [Hora Actual] 1 (año/mes/día)
17	[Hora Actual] 2 (hora/minuto/segundo)	f	x	Consulte [Hora Actual] 2 (hora/minuto/segundo)
18	[Apagado Sin Señal (15 minutos)]	f	g	de 00 a 01
19	[Apagado sin IR (4 horas)]	m	n	de 00 a 01
20	[Idioma]	f	i	Consulte [Idioma]
21	Configuración [Predeterminada]	f	k	de 00 a 02
22	Temperatura actual	d	n	FF
23	[Tecla]	m	c	Consulte [Tecla]
24	Tiempo transcurrido	d	l	FF
25	Verificación del número de serie del producto	f	y	FF

		Comando		Dato (Hexadecimal)
		1	2	
26	[Versión de software]	f	z	FF
27	[Balance de blancos] Ganancia de rojos	j	m	de 00 a FE
28	[Balance de blancos] Ganancia de verdes	j	n	de 00 a FE
29	[Balance de blancos] Ganancia de azules	j	o	de 00 a FE
30	[Balance de blancos] Compensación de rojos	s	x	de 00 a 7F
31	[Balance de blancos] Compensación de verdes	s	y	de 00 a 7F
32	[Balance de blancos] Compensación de azules	s	z	de 00 a 7F
33	[Luz de Fondo]	m	g	de 00 a 64
34	[Apagado de Pantalla]	k	d	de 00 a 01
35	[Modo Mosaico]	d	d	de 00 a FF
36	Verificar [Modo Mosaico]	d	z	FF
37	[ID de Mosaico]	d	i	Consulte [ID de Mosaico]
38	[Modo natural] (en modo mosaico)	d	j	de 00 a 01
39	[DPM (Modo de Espera)]	f	j	Consultar [DPM (Modo de Espera)]
40	Control remoto/Bloqueo de funcionamiento de tecla local	k	m	de 00 a 01
41	[Encendido con retraso]	f	h	de 00 a FA
42	[A prueba de fallos] modo	m	i	de 00 a 02
43	Seleccionar entrada de [A prueba de fallos]	m	j	Consulte Seleccionar entrada de [A prueba de fallos]
44	Bloqueo de teclas de control remoto	t	p	de 00 a 02
45	[Funcionamiento de tecla local bloqueada.]	t	o	de 00 a 02
46	Verificar el estado	s	v	Consulte Verificar el estado
47	[Horario de verano]	s	d	Consulte [Horario de verano]
48	[Modo PM]	s	n, 0c	de 00 a 05
49	[Método de ISM]	j	p	Consulte [Método de ISM]
50	[Configuración de Red]	s	n, 80(81)(82)	Consultar [Configuración de Red]

		Comando		Dato
		1	2	(Hexadecimal)
51	[Estado de encendido]	t	r	de 00 a 02
52	[Activación de LAN cableada (Modo de Espera Conectado)]	f	w	de 00 a 01
53	[Rotación de pantalla]	t	h	de 00 a 03
54	[Tiempo de sincronización]	s	n, 16	de 00 a 01
55	[Contenidos de sincronización]	t	g	de 00 a 01
56	[Conexión encadenada LAN]	s	n, 84	de 00 a 01
57	[Rotación de entrada externa]	s	n, 85	de 00 a 03
58	[Baliza]	s	n, 88	de 00 a 01
59	Modo [Programación de brillo]	s	m	de 00 a 01
60	[Programación de brillo]	s	s	Consulte [Programación de brillo]
61	Modo y entrada [Pantalla múltiple]	x	c	Consulte Modo y entrada [Pantalla múltiple]
62	[Relación de Aspecto] (Varias pantallas)	x	d	Consulte [Relación de Aspecto] (Varias pantallas)
63	[Apagado de Pantalla] (Multipantalla)	x	e	Consultar [Apagado de Pantalla] (Multipantalla)
64	[Siempre apagar pantalla]	s	n, 0d	de 00 a 01
65	Detener video	k	x	de 00 a 01
66	[Activación de LAN inalámbrica (Modo de Espera Conectado)]	s	n, 90	de 00 a 01
67	[OSD bloqueado]	k	l	de 00 a 01
68	[Contenido HDMI IT]	s	n, 99	de 00 a 01
69	[Configuración de feriado]	s	n, 9b	Consulte [Configuración de feriado]
70	[UPnP]	s	n, 9c	de 00 a 01
71	[Tablero inicial bloqueado]	s	n, 9d	de 00 a 01
72	[USB bloqueado]	s	n, 9e	de 00 a 01
73	[Wi-Fi bloqueado]	s	n, 9f	de 00 a 01
74	[ScreenShare bloqueado]	s	n, a0	de 00 a 01

		Comando		Dato (Hexadecimal)
		1	2	
75	[Reproducir Contenido de Copia de Seguridad]	s	n, a1	Consultar [Reproducir Contenido de Copia de Seguridad]
76	[Entrada de audio digital]	s	n, a2	de 00 a 01
77	[Iniciar imagen de logotipo]	s	n, a3	de 00 a 01
78	[SoftAP]	s	n, a4	de 00 a 01
79	[Natural]	s	n, a5	de 00 a 64
80	Reproducir archivos de medios guardados	s	n, a8	Consulte Reproducir archivos de medios guardados
81	[Imagen sin señal]	s	n, a9	de 00 a 01
82	[Salida de audio]	s	n, aa	de 00 a 02
83	[Control de Activación de DPM (Modo de Espera)]	s	n, 0b	de 00 a 01
84	Comprobación de Falla del [Ventilador]	d	w	FF
85	Programación de [Temporizador de Encendido]	f	d	Consulte Programación de [Temporizador de Encendido]
86	Programación de [Temporizador de Apagado]	f	e	Consulte Programación de [Temporizador de Apagado]
87	Control LCIN008	s	n, b8	Consulte Control LCIN008
88	[Transferir control]	s	n, cb	Consulte [Transferir control]
89	Multicanal	s	n, 76	de 01 a 09
90	Cambiar EstablecerID	j	x	Consultar Cambiar EstablecerID
91	[Gamma]	s	n, ad	de 00 a 03
92	[Nivel de Negro]	s	n, ae	de 00 a 02
93	[UHD Color Profundo]	s	n, af	Consulte [UHD Color Profundo]
94	[Modo de sincronización]	s	n, b0	de 00 a 01
95	[Administrador de Entrada]	s	n, b1	Consulte [Administrador de Entrada]
96	[Control encendido PC/OPS]	s	n, 8b	de 00 a 02
97	[Atenuación local de LED]	s	n, c1	de 00 a 01
98	[Inversión de escaneo]	s	n, 87	de 00 a 01
99	[Control del marco]	s	n, b7	de 00 a 01

		Comando		Dato (Hexadecimal)
		1	2	
100	[Control automático de Average Picture Level]	s	n, be	de 00 a 01
101	Leer valor de luminosidad	m	u	FF
102	[Detección de fallos de pantalla]	t	z	de 00 a 01
103	[Modo estéreo]	s	n, c2	de 00 a 02
104	[Modo de imagen HDR]	s	n, c4	Consulte [Modo de imagen HDR]
105	[Mapeo de tono dinámico]	s	n, c5	de 00 a 01
106	[Atenuación local de LED]	s	n, c6	de 00 a 03
107	[USB2 → HDBaseT]	s	n, c3	de 00 a 01
108	[Cambiar contraseña]	s	n, a7	Consulte [Cambiar contraseña]
109	[Ajuste del rango de brillo]	s	n, ab	Consultar [Ajuste del rango de brillo]
110	[Calibración de color]	s	n, d6	de 00 a 01
111	[Modo silencioso]	s	n, c7	de 00 a 01
112	[Inicio rápido +]	s	n, 0e	de 00 a 01
113	Vectorscopio encendido/apagado	s	n, e7	de 00 a 01
114	Forma de onda encendida/ apagada	s	n, e8	de 00 a 01
115	Modo de color falso	s	n, e9	de 00 a 02
116	Color falso: blanco y negro	s	n, ea	de 00 a 64
117	Color falso: a color	s	n, eb	de 00 a 64
118	Formato de señal SDR/HDR	s	n, ec	de 00 a 02
119	HDR EOTF	s	n, ed	de 00 a 0e
120	Cambio de Fase	s	n, ee	de 0000 a 0168
121	Genlock	s	n, dc	de 00 a 01
122	[ULTRA HD Deep Color]	s	n, af	Consulte [ULTRA HD Deep Color]
123	[Control de Brillo Inteligente]	s	n, 55	de 00 a 03
124	Preajuste macro	s	n, 8d	de 01 a 10
125	Douser abierto/cerrado	s	n, 8e	de 00 a 01
126	Posición de video	s	n, 8f	de 0000 a 01BC (4K) o de 0000 a 00DE (2K)
127	[Ajuste del servidor SI]	s	n, ca	Consulte [Ajuste del servidor SI]

* Nota Es posible que los comandos no funcionen cuando no se usa ninguna entrada externa.

* Es posible que algunos comandos no sean compatibles con algunos modelos.

Protocolo de transmisión/recepción

Transmisión

(Comando1)(Comando2)()(Establecer ID)()(Dato)(Cr)

- * (Comando1): Este comando se utiliza para distinguir entre los modos de configuración de ajuste y de ajuste por parte de los usuarios.
- * (Comando2): Este comando se utiliza para controlar el monitor.
- * (Establecer ID): se utiliza para seleccionar el equipo que desea controlar. Se puede asignar un ID de equipo único a cada monitor de 1 a 1000 (01H a 3E8H), en la configuración del menú OSD. Seleccionar "00H" como ID de equipo permite controlar simultáneamente todos los monitores conectados. (El valor máximo puede cambiar según el modelo).
- * (Dato): transmite datos de comandos. El recuento de datos puede aumentar según el comando.
- * (Cr): retorno de carro. Este parámetro corresponde a "0 x 0D" en código ASCII.
- * (): espacio en blanco. Este parámetro corresponde a "0 x 20" en código ASCII.

Reconocimiento

(Comando2)()(Establecer ID)()(OK/NG)(Dato)(x)

- * El producto transmite ACK (Reconocimiento) de acuerdo con este formato cuando recibe datos normales. En este punto, si los datos son FF, indica los datos de estado actuales. Si los datos se encuentran en modo de escritura, devuelve los datos de la PC.
- * Si se envía un comando con Establecer ID "00" (=0 x 00), los datos se reflejan en todos los monitores, y ningún monitor envía un reconocimiento (Rec).
- * Si se envía "FF" como el valor de los datos en el modo de control a través de RS-232C, se puede comprobar el valor establecido actualmente para la función correspondiente (no corresponde a algunas funciones).
- * Es posible que algunos comandos no sean compatibles con algunos modelos.

01. [Encendido] (Comando: k a)

Controla el encendido/apagado del monitor.

Transmisión

(k)(a)()(Establecer ID)()(Dato)(Cr)

Dato 00: [Apagado]
01: [Encendido]
02: Reiniciar

Reconocimiento

(a)()(Establecer ID)()(OK/NG)(Dato)(x)

- * La señal de reconocimiento vuelve correctamente solo cuando el monitor está completamente encendido.
- * Puede haber una demora entre las señales de transmisión y reconocimiento.
- * Es posible que esta función no esté disponible para todos los modelos.

E8: Aplicación SI
F0: SDI 1
F2: SDI 3
F3: SDI 4
F4: Dual Link (SDI 1 y 2)
F5: Dual Link (SDI 3 y 4)
F6: Qual Link: Automático
F7: Qual Link: 2SI
F8: Qual Link: Square
F9: SDI Quad View

Reconocimiento

(b)()(Establecer ID)()(OK/NG)(Dato)(x)

- * Es posible que algunas señales de entrada no estén disponibles para todos los modelos.
- * Si no se distribuye desde SuperSign W, WebOS Player muestra NG.
- * Si dice "Leer" desde el modo IDB, responderá como un tipo de etiqueta PC.
- * La aplicación SI solo admite el funcionamiento de Set con RS232C.

02. Seleccionar entrada (Comando: x b)

Selecciona una señal de entrada.

Transmisión

(x)(b)()(Establecer ID)()(Dato)(Cr)

Dato 20: AV
40: COMPONENTE
60: RGB
70: DVI-D (Normal)
80: DVI-D (Video)
90: HDMI1 (Video)
A0: HDMI1 (Normal)
91: HDMI2 (Video)
A1: HDMI2 (Normal)
92: OPS/HDMI3/DVI-D (Video)
A2: OPS/HDMI3/DVI-D (Normal)
95: OPS/DVI-D (Video)
A5: OPS/DVI-D (Normal)
96: HDMI3/DVI-D (Video)
A6: HDMI3/DVI-D (Normal)
97: HDMI3/HDMI2/DVI-D (Video)
A7: HDMI3/HDMI2/DVI-D (Normal)
98: OPS (Video)
A8: OPS (Normal)
99: HDMI2/OPS (Video)
A9: HDMI2/OPS (Normal)
C0: DISPLAYPORT (Video)
D0: DISPLAYPORT (Normal)
C1: DISPLAYPORT/USB-C (Video)
D1: DISPLAYPORT/USB-C (Normal)
C2: HDMI3 (Video)
D2: HDMI3 (Normal)
C3: HDBaseT (Video)
D3: HDBaseT (Normal)
E0: SuperSign webOS Player
E1: Otros
E2: Multipantalla
E3: Reproducir vía URL

03. [Relación de Aspecto] (Comando: k c)

Ajusta la relación de aspecto del monitor.

Transmisión

(k)(c)()(Establecer ID)()(Dato)(Cr)

Dato 02: [Pantalla Llena]
06: [Original]

Reconocimiento

(c)()(Establecer ID)()(OK/NG)(Dato)(x)

- * La relación de aspecto puede variar dependiendo de la configuración de entrada del modelo.

04. [Control de brillo] (Comando: j q)

Establece el brillo del monitor.

Transmisión

(j)(q)()(Establecer ID)()(Dato)(Cr)

Dato 00: [Apagado]
01: [Mínimo]
02: [Medio]
03: [Máximo]
04: [Automático]

Reconocimiento

(q)()(Establecer ID)()(OK/NG)(Dato)(x)

- * Es posible que esta función no esté disponible para todos los modelos.

05. [Seleccionar el Modo] (Comando: d x)

Selecciona un modo de imagen.

Transmisión

(d)(x)()(Establecer ID)()(Dato)(Cr)

Dato 00: [Mall/QSR]
 01: [General]
 02: [Gov./Corp.]
 03: [Transporte]
 04: [Educación]
 05: [Experto]
 08: [Ahorro de energía automático]
 11: [Calibración]
 12: [Hospital]

Reconocimiento

(x)()(Establecer ID)()(OK/NG)(Dato)(x)

* Es posible que algunos modos de imagen no estén disponibles en todos los modelos.

06. [Contraste] (Comando: k g)

Ajusta el contraste de la pantalla.

Transmisión

(k)(g)()(Establecer ID)()(Dato)(Cr)

Dato 00-64: Contraste 0-100

Reconocimiento

(g)()(Establecer ID)()(OK/NG)(Dato)(x)

07. [Brillo] (Comando: k h)

Ajusta el brillo de la pantalla.

Transmisión

(k)(h)()(Establecer ID)()(Dato)(Cr)

Dato 00-64: Brillo 0-100

Reconocimiento

(h)()(Establecer ID)()(OK/NG)(Dato)(x)

08. [Nitidez] (Comando: k k)

Ajusta la nitidez de la pantalla.

Transmisión

(k)(k)()(Establecer ID)()(Dato)(Cr)

Dato 00-32: Nitidez 0-50

Reconocimiento

(k)()(Establecer ID)()(OK/NG)(Dato)(x)

09. [Color] (Comando: k i)

Ajusta los colores de la pantalla.

Transmisión

(k)(i)()(Establecer ID)()(Dato)(Cr)

Dato 00-64: Color 0-100

Reconocimiento

(i)()(Establecer ID)()(OK/NG)(Dato)(x)

10. [Tinte] (Comando: k j)

Ajusta los tintes de la pantalla.

Transmisión**(k)(j)() (Establecer ID)() (Dato)(Cr)**

Dato 00-64: Tinte Rojo 50-Verde 50

Reconocimiento**(j)() (Establecer ID)() (OK/NG)(Dato)(x)****11. [Temp color] (Comando: x u)**

Ajusta la temperatura de color de la pantalla.

Transmisión**(x)(u)() (Establecer ID)() (Dato)(Cr)**

Dato 70-D2: 3200K-13000K

Reconocimiento**(u)() (Establecer ID)() (OK/NG)(Dato)(x)****12. [Balance] (Comando: k t)**

Ajusta el balance de audio.

Transmisión**(k)(t)() (Establecer ID)() (Dato)(Cr)**

Dato 00-64: Izquierda 50-Derecha 50

Reconocimiento**(t)() (Establecer ID)() (OK/NG)(Dato)(x)**

* Es posible que esta función no esté disponible para todos los modelos.

13. [Modo de Audio] (Comando: d y)

Selecciona un modo de audio.

Transmisión**(d)(y)() (Establecer ID)() (Dato)(Cr)**

Dato 01: [Estándar]

02: [Música]

03: [Cine]

04: [Deporte]

05: [Juego]

07: [News (Clear Voice IV)]

Reconocimiento**(y)() (Establecer ID)() (OK/NG)(Dato)(x)**

* Es posible que esta función no esté disponible para todos los modelos.

14. [Silenciar encendido] (Comando: k e)

Activa/desactiva el silenciador de audio.

Transmisión**(k)(e)() (Establecer ID)() (Dato)(Cr)**

Dato 00: [Silencio] (Volumen desactivado)

01: Silencio desactivado (Volumen activado)

Reconocimiento**(e)() (Establecer ID)() (OK/NG)(Dato)(x)**

* Es posible que esta función no esté disponible para todos los modelos.

15. Control de volumen (Comando: k f)

Modifica el volumen de reproducción.

Transmisión**(k)(f)() (Establecer ID)() (Dato)(Cr)**

Dato 00-64: Volumen 0-100

Reconocimiento**(f)() (Establecer ID)() (OK/NG)(Dato)(x)**

* Es posible que esta función no esté disponible para todos los modelos.

16. [Hora Actual] 1 (año/mes/día) (Comando: f a)

Ajusta el reloj 1 (año/mes/día) y los valores de hora automática.

Transmisión

1. (f)(a)()(Establecer ID)()(Dato1)()(Dato2)()(Dato3)(Cr)

2. (f)(a)()(Establecer ID)()(0)(0)()(Dato1)(Cr)

1. Cuando se configura el reloj 1 (año/mes/día)

Dato1 00-: 2010 -

Dato2 01-0C: enero a diciembre

Dato3 01-1F: 1-31

* Los valores mínimos y máximos de Dato1 varían según el año de lanzamiento del producto.

* Escriba "fa [Establecer ID] ff" para mostrar la configuración de Reloj 1 (año/mes/día).

2. Cuando se configura la hora automática

Dato1 00: [Automático]

01: [Manual]

* Para ver el valor de la Hora automática, ingrese "fa [Establecer ID] 00 ff".

Reconocimiento

1. (a)()(Establecer ID)()(OK/NG)(Dato1)(Dato2)(Dato3)(x)

2. (a)()(Establecer ID)()(OK/NG)(0)(Dato1)(x)

17. [Hora Actual] 2 (hora/minuto/segundo) (Comando: f x)

Ajusta los valores del reloj 2 (hora/minuto/segundo).

Transmisión

(f)(x)()(Establecer ID)()(Dato1)()(Dato2)()(Dato3)(Cr)

Dato1 00-17: 00 a 23 horas

Dato2 00-3B: 00 a 59 minutos

Dato3 00-3B: 00 a 59 segundos

* Ingrese "fx [Establecer ID] ff" para ver los valores de la Hora 2 (hora/minuto/segundo).

* Esta función solo está disponible cuando se ha establecido Reloj 1 (año/mes/día).

Reconocimiento

(x)()(Establecer ID)()(OK/NG)(Dato1)(Dato2)(Dato3)(x)

18. [Apagado Sin Señal (15 minutos)] (Comando: f g)

Configura el monitor para ingresar al modo de Espera automática si no hay señal durante 15 minutos.

Transmisión

(f)(g)()(Establecer ID)()(Dato)(Cr)

Dato 00: [Apagado]

01: [Encendido]

Reconocimiento

(g)()(Establecer ID)()(OK/NG)(Dato)(x)

19. [Apagado sin IR (4 horas)] (Comando: m n)

Activa el apagado automático cuando no hay señal IR durante 4 horas.

Transmisión

(m)(n)()(Establecer ID)()(Dato)(Cr)

Dato 00: [Apagado]

01: [Encendido]

Reconocimiento

(n)()(Establecer ID)()(OK/NG)(Dato)(x)

20. [Idioma] (Comando: f i)

Configura el idioma de OSD.

Transmisión

(f)(i)()(Establecer ID)()(Dato)(Cr)

Dato 00: Checo

01: Danés

02: Alemán

03: inglés

04: Español (Europa)

05: Griego

06: Francés

07: Italiano

08: Holandés

09: Noruego

0A: Portugués

0B: Portugués (Brasil)

0C: Ruso

0D: Finés

0E: Sueco

0F: Coreano

10: Chino (Mandarín)

11: Japonés

12: Chino (Cantonés)

13: Árabe

14: Turco

15: Polaco

Reconocimiento

(i)()(Establecer ID)()(OK/NG)(Dato)(x)

* Es posible que algunos idiomas no estén disponibles en todos los modelos.

21. Configuración [Predeterminada] (Comando: f k)

Permite ejecutar el reinicio.

(Inicializar de pantalla solo se puede realizar en modo de entrada RGB.)

Transmisión

(f)(k)()(Establecer ID)()(Dato)(Cr)

Dato 00: [Restablecer imagen]
02: [Restaurar Configuraciones Iniciales]

Reconocimiento

(k)()(Establecer ID)()(OK/NG)(Dato)(x)

* Es posible que esta función no esté disponible para todos los modelos.

22. Temperatura actual (Comando: d n)

Verifica la temperatura actual del producto.

Transmisión

(d)(n)()(Establecer ID)()(Dato)(Cr)

Dato FF: Verificar el estado

Reconocimiento

(n)()(Establecer ID)()(OK/NG)(Dato)(x)

* La temperatura se muestra en formato hexadecimal.

23. [Tecla] (Comando: m c)

Envía un código de tecla para el control remoto de IR.

Transmisión

(m)(c)()(Establecer ID)()(Dato)(Cr)

Dato CÓDIGO_TECLA_IR

Reconocimiento

(c)()(Establecer ID)()(OK/NG)(Dato)(x)

* Para conocer los códigos de tecla, consulte Códigos IR.

* Según el modelo, es posible que algunos códigos de tecla no sean compatibles.

24. Tiempo transcurrido (Comando: d l)

Muestra el tiempo transcurrido desde que se encendió el monitor.

Transmisión

(d)(l)()(Establecer ID)()(Dato)(Cr)

Dato FF: Estado de lectura

Reconocimiento

(l)()(Establecer ID)()(OK/NG)(Dato)(x)

* Los datos recibidos se muestran en formato hexadecimal.

25. Verificación del número de serie del producto (Comando: f y)

Verifica el número de serie del producto.

Transmisión

(f)(y)()(Establecer ID)()(Dato)(Cr)

Dato FF: Verificar número de serie del producto

Reconocimiento

(y)()(Establecer ID)()(OK/NG)(Dato)(x)

* Los datos están en formato ASCII.

26. [Versión de software] (Comando: f z)

Verifica la versión de software del producto.

Transmisión

(f)(z)()(Establecer ID)()(Dato)(Cr)

Dato FF: Verificar versión de software

Reconocimiento

(z)()(Establecer ID)()(OK/NG)(Dato)(x)

27. [Balance de blancos] Ganancia de rojos (Comando: j m)

Ajusta el valor de ganancia de rojos en el balance de blancos.

Transmisión

(j)(m)()(Establecer ID)()(Dato)(Cr)

Dato 00-FE: Aumento de rojos de 0 a 254
FF: Verifica el valor de aumento de rojos

Reconocimiento

(m)()(Establecer ID)()(OK/NG)(Dato)(x)

28. [Balance de blancos] Ganancia de verdes (Comando: j n)

Ajusta el valor de ganancia de verdes en el balance de blancos.

Transmisión

(j)(n)()(Establecer ID)()(Dato)(Cr)

Dato 00-FE: Aumento de verdes de 0 a 254
FF: Verifica el valor de aumento de verdes

Reconocimiento

(n)()(Establecer ID)()(OK/NG)(Dato)(x)

29. [Balance de blancos] Ganancia de azules (Comando: j o)

Ajusta el valor de ganancia de azules en el balance de blancos.

Transmisión

(j)(o)()(Establecer ID)()(Dato)(Cr)

Dato 00-FE: Aumento de azules de 0 a 254
FF: Verifica el valor de aumento de azules

Reconocimiento

(o)()(Establecer ID)()(OK/NG)(Dato)(x)

30. [Balance de blancos] Compensación de rojos (Comando: s x)

Ajusta el valor de compensación de rojos en el balance de blancos.

Transmisión

(s)(x)()(Establecer ID)()(Dato)(Cr)

Dato 00-7F: Compensación de rojos de 0 a 127
FF: Verifica el valor de compensación de rojos

Reconocimiento

(x)()(Establecer ID)()(OK/NG)(Dato)(x)

31. [Balance de blancos] Compensación de verdes (Comando: s y)

Ajusta el valor de compensación de verdes en el balance de blancos.

Transmisión

(s)(y)()(Establecer ID)()(Dato)(Cr)

Dato 00-7F: Compensación de verdes de 0 a 127
FF: Verifica el valor de compensación de verdes

Reconocimiento

(y)()(Establecer ID)()(OK/NG)(Dato)(x)

32. [Balance de blancos] Compensación de azules (Comando: s z)

Ajusta el valor de compensación de azules en el balance de blancos.

Transmisión

(s)(z)()(Establecer ID)()(Dato)(Cr)

Dato 00-7F: Compensación de azules de 0 a 127
FF: Verifica el valor de compensación de azules

Reconocimiento

(z)()(Establecer ID)()(OK/NG)(Dato)(x)

33. [Luz de Fondo] (Comando: m g)

Ajusta el brillo de la luz de fondo.

Transmisión

(m)(g)()(Establecer ID)()(Dato)(Cr)

Dato 00-64: Luz de fondo de 0 a 100

Reconocimiento

(g)()(Establecer ID)()(OK/NG)(Dato)(x)

34. [Apagado de Pantalla] (Comando: k d)

Enciende/apaga la pantalla.

Transmisión

(k)(d)()(Establecer ID)()(Dato)(Cr)

Dato 00: Pantalla encendida
01: Apagado de Pantalla

Reconocimiento

(d)()(Establecer ID)()(OK/NG)(Dato)(x)

- * Es posible que esta función no esté disponible para todos los modelos.

35. [Modo Mosaico] (Comando: d d)

Establece el modo de mosaico y los valores para las filas y columnas del mosaico.

Transmisión

(d)(d)()(Establecer ID)()(Dato)(Cr)

Dato 00-FF: El primer byte - columna de mosaico
El segundo byte - fila de mosaico

- * 00, 01, 10 y 11 significa que el modo mosaico está desactivado.
- * El valor máximo puede cambiar según el modelo.

Reconocimiento

(d)()(Establecer ID)()(OK/NG)(Dato)(x)

- * Es posible que esta función no esté disponible para todos los modelos.
- * Si modificas los valores de un modelo de Video en Pared, reinicialo para que funcione correctamente.

36. Verificar [Modo Mosaico] (Comando: d z)

Verifica el modo mosaico.

Transmisión

(d)(z)()(Establecer ID)()(Dato)(Cr)

Dato FF: Verificar el Modo mosaico

Reconocimiento

(z)()(Establecer ID)()(OK/NG)(Dato1)(Dato2)(Dato3)

(x)

Dato1 00: Modo mosaico apagado
01: Modo mosaico encendido

Dato2 00-0F: Columna de mosaico

Dato3 00-0F: Fila de mosaico

- * Es posible que esta función no esté disponible para todos los modelos.

37. [ID de Mosaico] (Comando: d i)

Establece el valor de la ID de mosaico del producto.

Transmisión

(d)(i)()(Establecer ID)()(Dato)(Cr)

Dato 01-E1: ID de mosaico de 1 a 225
FF: Verifica el ID de mosaico

- * El valor de los datos no puede superar el valor de fila x columna.

Reconocimiento

(i)()(Establecer ID)()(OK/NG)(Dato)(x)

- * Si se ingresa un valor que supera el valor de la fila x columna para el parámetro Dato (excepto por 0xFF), Ack se convierte en NG.
- * Es posible que esta función no esté disponible para todos los modelos.
- * Si modificas los valores de un modelo de Video en Pared, reinicialo para que funcione correctamente.

38. [Modo natural] (en modo mosaico) (Comando: d j)

Para mostrar la imagen de manera natural, se omite la parte que normalmente se mostraría en el espacio entre los monitores.

Transmisión

(d)(j)()(Establecer ID)()(Dato)(Cr)

Dato 00: [Apagado]
01: [Encendido]

Reconocimiento

(j)()(Establecer ID)()(OK/NG)(Dato)(x)

- * Es posible que esta función no esté disponible para todos los modelos.

39. [DPM (Modo de Espera)] (Comando: f j)

Establece la función DPM (administración de la alimentación de la pantalla).

Transmisión

(f)(j)()(Establecer ID)()(Dato)(Cr)

Dato 00: [Apagado]
02: 10 segundos
04: 1 minuto
05: 3 minutos
06: 5 minutos
07: 10 minutos

Reconocimiento

(j)()(Establecer ID)()(OK/NG)(Dato)(x)

* Es posible que esta función no esté disponible para todos los modelos.

40. Control remoto/Bloqueo de funcionamiento de tecla local (Comando: k m)

Configura el bloqueo del control remoto/tecla local (frente).

Transmisión

(k)(m)()(Establecer ID)()(Dato)(Cr)

Dato 00: [Apagado] (Bloqueo Desactivado)
01: [Encendido] (Bloqueo Activado)

* Cuando el monitor está apagado, la tecla de encendido funciona incluso en el modo de bloqueo Encendido (01).

Reconocimiento

(m)()(Establecer ID)()(OK/NG)(Dato)(x)

* Es posible que esta función no esté disponible para todos los modelos.

41. [Encendido con retraso] (Comando: f h)

Establece la demora programada cuando se enciende el equipo. (Unidad: segundos)

Transmisión

(f)(h)()(Establecer ID)()(Dato)(Cr)

Dato 00-FA: Mín. 0- Máx. 250 (s)

Reconocimiento

(h)()(Establecer ID)()(OK/NG)(Dato)(x)

* El valor máximo puede cambiar según el modelo.

42. [A prueba de fallos] modo (Comando: m i)

Selecciona el modo Recuperación ante Fallo.

Transmisión

(m)(i)()(Establecer ID)()(Dato)(Cr)

Dato 00: [Apagado]
01: [Automático]
02: [Configuración de Usuario]

Reconocimiento

(i)()(Establecer ID)()(OK/NG)(Dato)(x)

43. Seleccionar entrada de [A prueba de fallos] (Comando: m j)

Selecciona una fuente de entrada para recuperación ante fallo. (Esta función solo está disponible cuando la opción A prueba de fallos se establece como personalizada.)

Transmisión

(m)(j)()(Establecer ID)()(Dato1)()(Dato2)()(Dato3)()(Dato4) ... ()(DatoN)(Cr)

Dato1-N (Prioridad de entrada 1-N)

60: RGB
70: DVI-D
90: HDMI1
91: HDMI2
92: OPS/HDMI3/DVI-D
95: OPS/DVI-D
96: HDMI3/DVI-D
97: HDMI3/HDMI2/DVI-D
98: OPS
99: HDMI2/OPS
C0: DISPLAYPORT
C1: DISPLAYPORT/USB-C
C2: HDMI3
C3: HDBaseT

Reconocimiento

(j)()(Establecer ID)()(OK/NG)(Dato1)(Dato2)(Dato3)(Dato4)... (DatoN)(x)

* Es posible que algunas señales de entrada no estén disponibles para todos los modelos.

* Es posible que el número del dato (N) varíe según el modelo. (El número de datos depende de la cantidad de señales de entrada admitidas).

* Esta característica funciona como la última entrada y es compatible con datos en formato DTV.

44. Bloqueo de teclas de control remoto (Comando: t p)

Configura los ajustes de la tecla del control remoto del producto.

Transmisión

(t)(p)()(Establecer ID)()(Dato)(Cr)

- Dato 00: Desbloquea todas las teclas
01: Bloquea todas las teclas, excepto la tecla de encendido
02: Bloquea todas las teclas

Reconocimiento

(p)()(Establecer ID)()(OK/NG)(Dato)(x)

- * Cuando el monitor está apagado, la tecla de encendido funciona incluso en el modo de bloqueo de todas las teclas (02).

45. [Funcionamiento de tecla local bloqueada.] (Comando: t o)

Configura el funcionamiento de la tecla local del producto.

Transmisión

(t)(o)()(Establecer ID)()(Dato)(Cr)

- Dato 00: Desbloquea todas las teclas
01: Bloquea todas las teclas, excepto la tecla de encendido
02: Bloquea todas las teclas

Reconocimiento

(o)()(Establecer ID)()(OK/NG)(Dato)(x)

- * Cuando el monitor está apagado, la tecla de encendido funciona incluso en el modo de bloqueo de todas las teclas (02).
* Es posible que esta función no esté disponible para todos los modelos.

46. Verificar el estado (Comando: s v)

Comprueba el estado actual de la señal del producto.

Transmisión

(s)(v)()(Establecer ID)()(Dato)()(FF)(Cr)

- Dato 02: Comprueba si hay señal
03: El monitor se encuentra en Modo PM
07: Comprueba si los sensores de temperatura Superior, Inferior y Principal funcionan con normalidad.
09: Velocidad del ventilador
10: Detección RGB OK/NG (detección de fallas en la pantalla)
16: Verifica el valor de humedad
17: Verifica el valor de intensidad de la iluminación
18: Verifica el valor del estado de la inclinación del producto

Reconocimiento

(v)()(Establecer ID)()(OK/NG)(Dato)(Dato1)(x)

- Dato 02 (cuando se encuentra una señal)
Dato1 00: Sin señal
01: Hay señal
- Dato 03 (cuando el monitor se encuentra en Modo PM)
Dato1 00: La pantalla está encendida
01: La pantalla está apagada
02: Activada la opción Apagar pantalla siempre
03: Activada la opción Mantener formato
04: Activada la opción Apagar pantalla y encender luz de fondo
- Dato 07 (cuando se verifica si los sensores de temperatura Superior, Inferior y Principal funcionan correctamente)
Dato1 00: Fallas en todos los sensores
01: Superior normal, Inferior con fallas, Principal con fallas
02: Superior con fallas, Inferior normal, Principal con fallas
03: Superior normal, Inferior normal, Principal con fallas
04: Superior con fallas, Inferior con fallas, Principal normal
05: Superior normal, Inferior con fallas, Principal normal
06: Superior con fallas, Inferior normal, Principal normal
07: Todos los sensores de temperatura normales
- Dato 10 (cuando se ejecuta la Detección de fallos de pantalla)
Dato 1 00: Resultado NG de la Detección de fallos de pantalla
07: El resultado de la Detección de fallos de pantalla es correcto
- * Cuando la detección de fallos de pantalla está apagada o no es compatible, los resultados de la ejecución se muestran "NG":
Dato 16 (para verificar el valor de humedad)
Dato 1 0~100: Lee el valor de humedad relativa de la humedad actual (se indica como un valor hexadecimal).

Dato 17 (para verificar el valor de intensidad de la iluminación)
 Dato 1 1-1000: Lee el valor lux de la intensidad de la iluminación actual (se indica como un valor hexadecimal).

Dato 18 (para verificar el valor del estado de la inclinación del producto)
 Dato 1 00: 0 grados
 01: 90 grados
 02: 180 grados
 03: 270 grados
 04: Caído hacia adelante
 05: Caído hacia atrás

Dato 09 (cuando se verifica la velocidad del ventilador)

Reconocimiento

(v)(n)(Establecer ID)(OK/NG)(Dato)(Dato1_1)
 (Dato1_2) ... (DatoN_1)(DatoN_2)(x)

Dato1_1: 00-ff: Primera velocidad del ventilador superior 1 byte

Dato1_2: 00-ff: Primera velocidad del ventilador inferior 1 byte

...

DatoN_1: 00-ff: N velocidad del ventilador superior 1 byte

DatoN_2: 00-ff: N velocidad del ventilador inferior 1 byte

Velocidad de ventilador: Hexadecimal 0-2008,
 Decimal 0-8200

- * Es posible que el número del dato (N) varíe según el modelo.
- * Es posible que esta función no esté disponible para todos los modelos.

47. [Horario de verano] (Comando: s d)

Establece la hora del horario de verano.

Transmisión

(s)(d)(Establecer ID)(Dato1)(Dato2)(Dato3)(Dato4)(Dato5)(Cr)

Dato1 00: Apagado (Dato2-5: FF)
 01: Hora de inicio
 02: Hora de finalización

Dato2 01-0C: enero a diciembre

Dato3 01-06: Semana 1 a 6

- * El valor máximo de [Dato3] puede variar según la fecha.

Dato4 00-06: (Domingo a sábado)

Dato5 00-17: 00 a 23 horas

- * Si desea leer las horas de inicio/finalización, ingrese FF para los parámetros [Dato2] through [Dato5].

(Ejemplo 1: sd 01 01 ff ff ff ff: verifica la hora de inicio.

Ejemplo 2: sd 01 02 ff ff ff ff: verifica la hora de finalización).

- * Esta característica solo funciona cuando se han establecido Reloj 1 (año/mes/día) y Reloj 2 (hora/minuto/segundo).

Reconocimiento

(d)(Establecer ID)(OK/NG)(Dato1)(Dato2)
 (Dato3)(Dato4)(Dato5)(x)

- * Es posible que esta función no esté disponible para todos los modelos.

48. [Modo PM] (Comando: s n, 0c)

Ajusta el modo PM.

Transmisión

(s)(n)(Establecer ID)(0c)(Dato)(Cr)

Dato 00: [Apagado] (Básico)

01: [Sostener relación de aspecto]

02: [Apagado de Pantalla]

03: [Siempre apagar pantalla]

04: [Pantalla apagada y luz de fondo encendida]

05: [Red lista]

Reconocimiento

(n)(Establecer ID)(OK/NG)(0c)(Dato)(x)

- * Es posible que esta función no esté disponible para todos los modelos.

49. [Método de ISM] (Comando: j p)

Selecciona un método de ISM.

Transmisión

(j)(p)(Establecer ID)(Dato)(Cr)

Dato 02: [Orbitar]

04: [Blanquear]

08: [Apagado]

90: [Imagen de usuario]

91: [Video de Usuario]

Reconocimiento

(p)(Establecer ID)(OK/NG)(Dato)(x)

- * Es posible que esta función no esté disponible para todos los modelos.

- * "02: [Orbitar]" no es compatible mientras "91: [Video de usuario] está encendido.

50. [Configuración de Red] (Comando: s n, 80 u 81 u 82)

Configura la red y los ajustes de DNS.

Transmisión

(s)(n)()(Establecer ID)()(Dato1)()(Dato2)()
(Dato3)()(Dato4)()(Dato5)(Cr)

- Dato1 80: Configura/muestra el modo IP temporal (automático/manual), la máscara de subred y el gateway.
81: Configura/muestra la dirección DNS temporal.
82: Guarda temporalmente la configuración y muestra información sobre la red actual.

* Si Dato1 es 80,

- Dato2 00: Automático
01: Manual
FF: Muestra el modo IP temporal (automático/manual), la máscara de subred y el gateway.

* Si Dato2 es 01 (Manual),

- Dato3 Dirección IP manual
Dato4 Dirección de máscara de subred
Dato5 Dirección de gateway

* Si Dato1 es 81,

- Dato2 Dirección DNS
FF: Muestra la dirección DNS temporal.

* Si Dato1 es 82,

- Dato2 80: Aplica el modo IP temporal (automático/manual), la máscara de subred y el gateway.
81: Aplica la dirección DNS temporal.
FF: Información sobre la red actual (IP, gateway de subred y DNS)

* Un ejemplo de configuración,

1. Automático: sn 01 80 00
2. Manual: sn 01 80 01 010177223241 255255254000
010177222001(IP:10.177.223.241,
subred: 255.255.254.0, gateway: 10.177.222.1)
3. Lectura de red: sn 01 80 ff
4. Configuración DNS: sn 01 81 156147035018
(DNS: 156.147.35.18)
5. Aplicación de la configuración: sn 01 82 80 (aplica el modo de IP guardado (automático/manual), la máscara de subred y el gateway), sn 01 82 81 (aplica el DSN guardado)

* Cada dirección IP contiene 12 dígitos decimales.

Reconocimiento

(n)()(Establecer ID)()(OK/NG)(Dato1)(Dato)(x)

* Esta función solo se encuentra disponible para redes por cable.

* Es posible que esta función no esté disponible para todos los modelos.

51. [Estado de encendido] (Comando: t r)

Establece el estado del monitor como encendido.

Transmisión

(t)(r)()(Establecer ID)()(Dato)(Cr)

- Dato 00: [LST (Último Estado)]
01: [STD (En Espera)]
02: [PWR (Encendido)]

Reconocimiento

(r)()(Establecer ID)()(OK/NG)(Dato)(x)

52. [Activación de LAN cableada (Modo de Espera Conectado)] (Comando: f w)

Selecciona una opción para Wake On LAN cableada.

Transmisión

(f)(w)()(Establecer ID)()(Dato)(Cr)

- Dato 00: [Apagado]
01: [Encendido]

Reconocimiento

(w)()(Establecer ID)()(OK/NG)(Dato)(x)

53. [Rotación de pantalla] (Comando: t h)

Establece la función de Rotación de pantalla.

Transmisión

(t)(h)()(Establecer ID)()(Dato) (Cr)

- Dato 00: [Apagado]
01: 90 grados
02: 270 grados
03: 180 grados

Reconocimiento

(h)()(Establecer ID)()(OK/NG)(Dato)(x)

* Es posible que esta función no esté disponible para todos los modelos.

54. [Tiempo de sincronización] (Comando: s n, 16)

Establece la sincronización de hora.

Transmisión

(s)(n)()(Establecer ID)()(1)(6)()(Dato)(Cr)

Dato 00: [Apagado]

01: [Encendido]

- * Esta función solo es válida cuando el monitor está en el modo principal.
- * Esta característica no funciona si no se ha configurado la hora actual.

Reconocimiento

(n)()(Establecer ID)()(OK/NG)(1)(6)(Dato)(x)

- * Es posible que esta función no esté disponible para todos los modelos.

55. [Contenidos de sincronización] (Comando: t g)

Establece la sincronización de contenido.

Transmisión

(t)(g)()(Establecer ID)()(Dato)(Cr)

Dato 00: [Apagado]

01: [Encendido]

Reconocimiento

(g)()(Establecer ID)()(OK/NG)(Dato)(x)

- * Es posible que esta función no esté disponible para todos los modelos.

56. [Conexión encadenada LAN] (Comando: s n, 84)

Activa/desactiva la LAN en cadena.

Transmisión

(s)(n)()(Establecer ID)()(8)(4)()(Dato)(Cr)

Dato 00: [Apagado]

01: [Encendido]

Reconocimiento

(n)()(Establecer ID)()(OK/NG)(8)(4)(Dato)(x)

- * Es posible que esta función no esté disponible para todos los modelos.

57. [Rotación de entrada externa] (Comando: s n, 85)

Establece la función de Rotación de entrada externa.

Transmisión

(s)(n)()(Establecer ID)()(8)(5)()(Dato)(Cr)

Dato 00: [Apagado]

01: 90 grados

02: 270 grados

03: 180 grados

Reconocimiento

(n)()(Establecer ID)()(OK/NG)(8)(5)(Dato)(x)

- * Es posible que esta función no esté disponible para todos los modelos.

58. [Baliza] (Comando: s n, 88)

Activa/desactiva la baliza.

Transmisión

(s)(n)()(Establecer ID)()(8)(8)()(Dato)(Cr)

Dato 00: [Apagado]

01: [Encendido]

Reconocimiento

(n)()(Establecer ID)()(OK/NG)(8)(8)(Dato)(x)

- * Es posible que esta función no esté disponible para todos los modelos.

59. Modo [Programación de brillo] (Comando: s m)

Selecciona un modo para la programación de brillo.

Transmisión

(s)(m)()(Establecer ID)()(Dato)(Cr)

Dato 00: [Apagado]

01: [Encendido]

Reconocimiento

(m)()(Establecer ID)()(OK/NG)(Dato)(x)

- * Esta característica no funciona si no se ha configurado la hora actual.
- * Es posible que esta función no esté disponible para todos los modelos.

60. [Programación de brillo] (Comando: s s)

Configura la programación del brillo.

Transmisión

(s)(s)() (Establecer ID)() (Dato1)() (Dato2)() (Dato3)() (Cr)

Dato 1

1. f1 a f6 (lectura de datos)

F1: Lee el primer dato de la programación de brillo.

F2: Lee el segundo dato de la programación de brillo.

F3: Lee el tercer dato de la programación de brillo.

F4: Lee el cuarto dato de la programación de brillo.

F5: Lee el quinto dato de la programación de brillo.

F6: Lee el sexto dato de la programación de brillo.

2. FF: Lee todas las listas almacenadas

3. e1 a e6 (Borra un índice), e0 (Borra todos los índices)

E0: Borra todas las programaciones de brillo.

E1: Borra la primera programación de brillo.

E2: Borra la segunda programación de brillo.

E3: Borra la tercera programación de brillo.

E4: Borra la cuarta programación de brillo.

E5: Borra la quinta programación de brillo.

E6: Borra la sexta programación de brillo.

4. 00 a 17:00 a 23 horas

Dato 2 00-3B: 00 a 59 minutos

Dato 3 00-64: Luz de fondo 0 a 100

- * Para leer o borrar una programación de brillo que haya configurado, (Dato2)(Dato3) deben configurarse en FF.
- * Si quiere leer todas las programaciones de brillo configuradas a través de FF, no ingrese ningún valor en (Dato2)(Dato3).
- * Cuando recupere los elementos de la lista Programación de brillo establecida a través de FF, OK se reconocerá (Rec) incluso si no hay una lista guardada.

Ej.1: ss 01 f1 ff ff – Lee el primer dato del índice en Programación de brillo.

Ej.2: ss 01 ff - Lee todos los índices en Programación de brillo.

Ej.3: ss 01 e1 ff ff – Borra el primer dato del índice en Programación de brillo.

Ej.4: ss 01 07 1E 46 - Agrega una programación cuyo horario es 07:30 y cuya luz de fondo es 70.

Reconocimiento

(s)() (Establecer ID)() (OK/NG)(Dato1)(Dato2)(Dato3)() (x)

- * Es posible que esta función no esté disponible para todos los modelos.

61. Modo y entrada [Pantalla múltiple] (Comando: x c)

Guarda y controla los modos y las entradas de multipantalla.

Transmisión

(x)(c)() (Establecer ID)() (Dato1)() (Dato2)() (Dato3)() (Dato4)() (Dato5)() (Cr)

Dato1 (Establece el modo Multipantalla)

10: PIP

22: PBP2

23: PBP3

24: PBP4

25: PBP3 (1:2:1)

Dato2 (Establece la entrada principal de la multipantalla)

Dato3 (Establece la entrada secundaria 1 de la multipantalla)

Dato4 (Establece la entrada secundaria 2 de la multipantalla)

Dato5 (Establece la entrada secundaria 3 de la multipantalla)

80: DVI-D

90: HDMI1

91: HDMI2

92: OPS/HDMI3/DVI-D

95: OPS/DVI-D

96: HDMI3/DVI-D

97: HDMI3/HDMI2/DVI-D

98: OPS

99: HDMI2/OPS

C0: DISPLAYPORT

C1: DISPLAYPORT/USB-C

C2: HDMI3

C3: HDBaseT

F0: SDI 1

F1: SDI 2

F2: SDI 3

F3: SDI 4

Reconocimiento

(c)() (Establecer ID)() (OK/NG)() (Dato1)(Dato2)() (Dato3)(Dato4)(Dato5)(x)

- * Es posible que esta función no esté disponible para todos los modelos.
- * Solo funcionan los modos de entrada admitidos por el modelo.
- * Esta característica funciona como la última entrada y es compatible con datos en formato DTV.
- * Cuando se realiza la operación de Lectura, se muestra 00 si no corresponde a una entrada externa.

62. [Relación de Aspecto] (Varias pantallas) (Comando: x d)

Controla la relación de aspecto de la multipantalla.

Transmisión

(x)(d)()(Establecer ID)()(Dato1)()(Dato2)(Cr)

Dato1 01: Controla la entrada principal
02: Controla la entrada secundaria 1
03: Controla la entrada secundaria 2
04: Controla la entrada secundaria 3

Dato2 00: Pantalla Completa
01: Por programa

Reconocimiento

(d)()(Establecer ID)()(OK/NG)(Dato1)(Dato2)(x)

* Es posible que esta función no esté disponible para todos los modelos.

63. [Apagado de Pantalla] (Multipantalla) (Comando: x e)

Enciende/apaga cada pantalla en Multipantalla.

Transmisión

(x)(e)()(Establecer ID)()(Dato1)()(Dato2)(Cr)

Dato1 01: Controla la entrada principal
02: Controla la entrada secundaria 1
03: Controla la entrada secundaria 2
04: Controla la entrada secundaria 3

Dato2 00: Pantalla encendida
01: Apagado de Pantalla

* Esta función es válida cuando se está ejecutando la aplicación Multipantalla.

* Esta función no es válida cuando no hay señal.

Reconocimiento

(e)()(Establecer ID)()(OK/NG)(Dato1)(Dato2)(x)

* Es posible que esta función no esté disponible para todos los modelos.

64. [Siempre apagar pantalla] (Comando: s n, 0d)

Si activa la función de pantalla siempre apagada, el monitor entra al modo de apagado de pantalla, independientemente de que el modo PM esté activado o no.

Transmisión

(s)(n)()(Establecer ID)()(0)(d)()(Dato)(Cr)

Dato 00: [Apagado]
01: [Encendido]

Reconocimiento

(n)()(Establecer ID)()(OK/NG)(0)(d)(Dato)(x)

* Es posible que esta función no esté disponible para todos los modelos.

65. Detener video (Comando: k x)

Controla Detener video.

Transmisión

(k)(x)()(Establecer ID)()(Dato)(Cr)

Dato 00: La función Detener Video está activada.
01: La función Detener Video está desactivada.

* Esta función solo es válida en el modo de entrada única.

Reconocimiento

(x)()(Establecer ID)()(OK/NG)(Dato)(x)

* Es posible que esta función no esté disponible para todos los modelos.

66. [Activación de LAN inalámbrica (Modo de Espera Conectado)] (Comando: s n, 90)

Establece la función de Wake-on-LAN inalámbrica.

Transmisión

(s)(n)()(Establecer ID)()(9)(0)()(Dato)(Cr)

Dato 00: [Apagado]
01: [Encendido]

Reconocimiento

(n)()(Establecer ID)()(OK/NG)(9)(0)(Dato)(x)

* Es posible que esta función no esté disponible para todos los modelos.

67. [OSD bloqueado] (Comando: k l)

Permite establecer el bloqueo OSD.

Transmisión

(k)(l)()(Establecer ID)()(Dato)(Cr)

Dato 00: OSD bloqueado
01: Permite desbloquear el bloqueo OSD

Reconocimiento

(l)()(Establecer ID)()(OK/NG)(Dato)(x)

68. [Contenido HDMI IT] (Comando: s n, 99)

Establece automáticamente el modo de imagen según los datos HDMI.

Transmisión

(s)(n)()(Establecer ID)()(9)(9)()(Dato)(Cr)

Dato 00: [Apagado]
01: [Encendido]

Reconocimiento

(n)()(Establecer ID)()(OK/NG)(9)(9)(Dato)(x)

* Es posible que esta función no esté disponible para todos los modelos.

69. [Configuración de feriado] (Comando: s n, 9b)

Permite establecer días festivos.

Transmisión

1. (s)(n)()(Establecer ID)()(9)(b)()

(Dato1)()(Dato2)()(Dato3)()

(Dato4)()(Dato5)()(Dato6)(Cr)

2. (s)(n)()(Establecer ID)()(9)(b)()(Dato1)()(Dato2)

(Cr)

3. (s)(n)()(Establecer ID)()(9)(b)()(Dato1)(Cr)

1. Configuración de días festivos

Dato1 Año de inicio

00: 2010-

Dato2 Mes de inicio

01 - 0c: enero a diciembre

Dato3 Fecha de inicio

01 - 1F: 01-31

Dato4 Por cuánto tiempo desde el año/mes/fecha de inicio

01-07: De 1 a 7 días

Dato5 Repetición

00: Ninguno

01: Todos los meses

02: Todos los años

Dato6 Repite la programación por fecha/día de la semana.

01: Por fecha.

02: Por día de la semana.

* Los valores mínimos y máximos de Dato1 varían según el año de lanzamiento del producto.

* Se puede ingresar un valor para [Dato 6] solo cuando se haya establecido un valor para [Dato 5] (cada año o cada mes).

2. Verificación de una programación

Dato1 Permite seleccionar la programación deseada.

F1: Lee la primera programación

F2: Lee la segunda programación

F3: Lee la tercera programación

F4: Lee la cuarta programación

F5: Lee la quinta programación

F6: Lee la sexta programación

F7: Lee la séptima programación

Dato2

FF

3. Eliminación de una programación

E0: Borra todas las programaciones de día festivo

E1: Borra la primera programación de día festivo

E2: Borra la segunda programación de día festivo

E3: Borra la tercera programación de día festivo

E4: Borra la cuarta programación de día festivo

E5: Borra la quinta programación de día festivo

E6: Borra la sexta programación de día festivo

E7: Borra la séptima programación de día festivo

* Esta característica no funciona si no se ha configurado la hora actual.

Reconocimiento

1. (n)()(Establecer ID)()(OK/NG)(9)(b)

(Dato1)(Dato2)(Dato3)(Dato4)(Dato5)(Dato6)(x)

2. (n)()(Establecer ID)()(OK/NG)(9)(b)(f)(1-7)

(Dato1)(Dato2)(Dato3)(Dato4)(Dato5)(Dato6)(x)

3. (n)()(Establecer ID)()(OK/NG)(9)(b)(Dato1)(x)

* Es posible que esta función no esté disponible para todos los modelos.

70. [UPnP] (Comando: s n, 9c)

Establece el modo UPnP.

Transmisión

(s)(n)()(Establecer ID)()(9)(c)()(Dato)(Cr)

Dato 00: [Apagado]
01: [Encendido]

Reconocimiento

(n)()(Establecer ID)()(OK/NG)(9)(c)(Dato)(x)

* Es posible que esta función no esté disponible para todos los modelos.

* Si se cambia el modo UPnP, se produce un reinicio.

73. [Wi-Fi bloqueado] (Comando: s n, 9f)

Permite establecer el bloqueo de Wi-Fi.

Transmisión

(s)(n)()(Establecer ID)()(9)(f)()(Dato)(Cr)

Dato 00: Wi-Fi Desbloqueado
01: Wi-Fi Bloqueado

Reconocimiento

(n)()(Establecer ID)()(OK/NG)(9)(f)(Dato)(x)

* Es posible que esta función no esté disponible para todos los modelos.

71. [Tablero inicial bloqueado] (Comando: s n, 9d)

Permite establecer el bloqueo de panel de inicio.

Transmisión

(s)(n)()(Establecer ID)()(9)(d)()(Dato)(Cr)

Dato 00: Panel de Inicio Desbloqueado
01: Panel de Inicio Bloqueado

Reconocimiento

(n)()(Establecer ID)()(OK/NG)(9)(d)(Dato)(x)

* Es posible que esta función no esté disponible para todos los modelos.

74. [ScreenShare bloqueado] (Comando: s n, a0)

Permite establecer el bloqueo de compartir pantalla.

Transmisión

(s)(n)()(Establecer ID)()(a)(0)()(Dato)(Cr)

Dato 00: Screen Share Desbloqueado
01: Screen Share Bloqueado
02: Screen Share Bloqueado (PIN)

Reconocimiento

(n)()(Establecer ID)()(OK/NG)(a)(0)(Dato)(x)

* Es posible que esta función no esté disponible para todos los modelos.

* Si cambia al modo Screen Share bloqueado, se reiniciará.

72. [USB bloqueado] (Comando: s n, 9e)

Permite establecer el bloqueo USB.

Transmisión

(s)(n)()(Establecer ID)()(9)(e)()(Dato)(Cr)

Dato 00: USB Desbloqueado
01: USB bloqueado

Reconocimiento

(n)()(Establecer ID)()(OK/NG)(9)(e)(Dato)(x)

* Es posible que esta función no esté disponible para todos los modelos.

75. [Reproducir Contenido de Copia de Seguridad] (Comando: s n, a1)

Cuando no hay señal de entrada, esta función reproduce de forma automática el contenido almacenado en el dispositivo o ejecuta la aplicación de configuración.

Transmisión

1. (s)(n)()(Establecer ID)()(a)(1)()(Dato1)(Cr)
2. (s)(n)()(Establecer ID)()(a)(1)()(Dato1)(Dato2)(Cr)

1. Desactivación de función Reproducir Contenido de Copia de Seguridad.

Dato1 00: Apagado

2. Configuración de Reproducir Contenido de Copia de Seguridad en Captura Automática de Imágenes

Dato1 01: Captura Automática de Imágenes

Dato2 01: 30 minutos

02: 1 hora

03: 2 Horas

04: 3 Horas

3. Configuración de Reproducir Contenido de Copia de Seguridad en Almacenamiento Multimedia

Dato1 02: Almacenamiento Multimedia

4. Configuración de Reproducir Contenido de Copia de Seguridad en de Contenido SuperSign

Dato1 03: Contenido SuperSign

5. Configurar a través de SI App/Reproducir vía URL

Dato 1 04: [SI App/Reproducir vía URL]

Reconocimiento

1. (n)()(Establecer ID)()(OK/NG)(a)(1)(Dato1)(x)
2. (n)()(Establecer ID)()(OK/NG)(a)(1)(Dato1)(Dato2)(x)

* Es posible que esta función no esté disponible para todos los modelos.

76. [Entrada de audio digital] (Comando: s n, a2)

Establece la entrada de audio digital.

Transmisión

(s)(n)()(Establecer ID)()(a)(2)()(Dato)(Cr)

Dato 00: Digital

01: Análogo

Reconocimiento

(n)()(Establecer ID)()(OK/NG)(a)(2)(Dato)(x)

* Es posible que esta función no esté disponible para todos los modelos.

77. [Iniciar imagen de logotipo] (Comando: s n, a3)

Establece el arranque de la imagen de logotipo.

Transmisión

(s)(n)()(Establecer ID)()(a)(3)()(Dato)(Cr)

Dato 00: [Apagado]

01: [Encendido]

Reconocimiento

(n)()(Establecer ID)()(OK/NG)(a)(3)(Dato)(x)

* Es posible que esta función no esté disponible para todos los modelos.

78. [SoftAP] (Comando: s n, a4)

Establece el modo SoftAP.

Transmisión

(s)(n)()(Establecer ID)()(a)(4)()(Dato)(Cr)

Dato 00: [Apagado]

01: [Encendido]

Reconocimiento

(n)()(Establecer ID)()(OK/NG)(a)(4)(Dato)(x)

* Es posible que esta función no esté disponible para todos los modelos.

79. [Natural] (Comando: s n, a5)

Establece la función Tamaño natural.

Transmisión

(s)(n)()(Establecer ID)()(a)(5)()(Dato)(Cr)

Dato 00-64: Tamaño natural 0 a 100

Reconocimiento

(n)()(Establecer ID)()(OK/NG)(a)(5)(Dato)(x)

* Es posible que esta función no esté disponible para todos los modelos.

80. Reproducir archivos de medios guardados (Comando: s n, a8)

Reproduce archivos de media guardados en el almacenamiento interno. Medios de almacenamiento interno: videos e imágenes que se guardan en el almacenamiento interno del monitor después de exportarse mediante el Reproductor de Administración de Contenidos.

* No corresponde: contenido de plantillas, contenido de SuperSign y contenido de la lista de reproducción.

Transmisión

(s)(n)()(Establecer ID)()(a)(8)()(Dato)(Cr)

Dato 01: Reproducir

Reconocimiento

(n)()(Establecer ID)()(OK/NG)(a)(8)()(Dato)(x)

* Es posible que esta función no esté disponible para todos los modelos.

81. [Imagen sin señal] (Comando: s n, a9)

Establece la función Imagen sin señal.

Transmisión

(s)(n)()(Establecer ID)()(a)(9)()(Dato)(Cr)

Dato 00: [Apagado]
01: [Encendido]

Reconocimiento

(n)()(Establecer ID)()(OK/NG)(a)(9)(Dato)(x)

* Es posible que esta función no esté disponible para todos los modelos.

82. [Salida de audio] (Comando: s n, aa)

Establece la Salida de audio en Apagado/Variable/Fijo.

Transmisión

(s)(n)()(Establecer ID)()(a)(a)()(Dato)(Cr)

Dato 00: [Apagado]

01: [Variable]

02: [Fijo]

Reconocimiento

(n)()(Establecer ID)()(OK/NG)(a)(a)(Dato)(x)

* Es posible que esta función no esté disponible para todos los modelos.

83. [Control de Activación de DPM (Modo de Espera)] (Comando: s n, Ob)

Controla la configuración de Control de despertador DPM.

Transmisión

(s)(n)()(Establecer ID)()(0)(b)()(Dato)(Cr)

Dato 00: [Reloj]

01: [Reloj+DATO]

Reconocimiento

(n)()(Establecer ID)()(OK/NG)(0)(b)(Dato)(x)

* Es posible que esta función no esté disponible para todos los modelos.

84. Comprobación de Falla del [Ventilador] (Comando: d w)

Comprueba el mal funcionamiento del ventilador.

Transmisión

(d)(w)()(Establecer ID)()(Dato)(Cr)

Dato FF: Estado de lectura

Reconocimiento

(w)()(Establecer ID)()(OK/NG)(Dato1)(Dato2)(x)

Dato1 00: Falla del ventilador

01: Ventilador normal

Dato2 00: 0 fallas (Ventilador en Funcionamiento Normal)

01: 1 falla

02: 2 fallas

03: 3 fallas

04: 4 fallas

05: 5 fallas

06: 6 fallas

07: 7 fallas

08: 8 fallas

09: 9 fallas

0A: 10 fallas

* Es posible que esta función no esté disponible para todos los modelos.

85. Programación de [Temporizador de Encendido] (Comando: f d)

Establece la configuración de temporizador de encendido.

La cantidad de temporizaciones para la función Temporizador de Encendido puede ser 16 o 21 según el modelo.

Transmisión

(f)(d)()(Establecer ID)()(Dato1)()(Dato2)()(Dato3)

(Cr)

Datos1

1. A f1h ~ fffh, a1h ~ a6h (lectura de datos)

F1 ~ FF: lee los datos de las temporizaciones 1 a 15 de la función Temporizador de Encendido.

A1 ~ A6: lee los datos de las programaciones 16 a 21 de la función Temporizador de Encendido.

2. e1h ~ effh, b1h~b6h (elimina un índice), e0h (elimina todos los índices)

E0: Borrar todos los temporizadores de encendido

E1 ~ EF: elimina las temporizaciones 1 a 15 de la función Temporizador de Encendido.

B1 ~ B6: elimina las temporizaciones 16 a 21 de la función Temporizador de Encendido.

3. 01h a 0ch (configuración de días de temporizador de encendido)

02: Repetir diariamente

03: Repetir de lunes a viernes

04: Repetir de lunes a sábado

05: Repetir de sábado a domingo

06: Repetir el domingo

07: Repetir el lunes

08: Repetir el martes

09: Repetir el miércoles

0A: Repetir el jueves

0B: Repetir el viernes

0C: Repetir el sábado

Dato2 00-17: 00 a 23 horas

Dato3 00-3B: 00 a 59 minutos

* Para leer o borrar un temporizador de encendido establecido, [Dato2][Dato3] se deben configurar en FFH.

Ejemplo 1: fd 01 f1 ff ff lee el primer dato de índice en el temporizador de encendido.

Ejemplo 2: fd 01 e1 ff ff lee el primer dato de índice en el temporizador de encendido.

Ejemplo 3: fd 01 04 02 03 establece el temporizador de encendido en lunes a sábado 02:03.

* Esta característica solo funciona cuando se han establecido Reloj 1 (año/mes/día) y Reloj 2 (hora/minuto/segundo).

Reconocimiento

(d)()(Establecer ID)()(OK/NG)(Dato1)(Dato2)(Dato3)

(x)

86. Programación de [Temporizador de Apagado] (Comando: f e)

Establece la configuración de temporizador de apagado.

La cantidad de temporizaciones de la función Temporizador de Apagado puede ser 16 o 21 según el modelo.

Transmisión

(f)(e)()(Establecer ID)()(Dato1)()(Dato2)()(Dato3)

(Cr)

Datos1

1. A f1h ~ fffh, a1h ~ a6h (lectura de datos)

F1 ~ FF: lee los datos de las temporizaciones 1 a 15 de la función Temporizador de Encendido.

A1 ~ A6: lee los datos de las programaciones 16 a 21 de la función Temporizador de Encendido.

2. e1h ~ effh, b1h ~ b6h (elimina un índice), e0h (elimina todos los índices)

E0: Borrar todos los temporizadores de apagado

E1 ~ EF: elimina las programaciones 1 a 15 de la función Temporizador de Apagado.

B1 ~ B6: elimina las temporizaciones 16 a 21 de la función Temporizador de Apagado.

3. 01h a 0ch (configuración de días de temporizador de apagado)

02: Repetir diariamente

03: Repetir de lunes a viernes

04: Repetir de lunes a sábado

05: Repetir de sábado a domingo

06: Repetir el domingo

07: Repetir el lunes

08: Repetir el martes

09: Repetir el miércoles

0A: Repetir el jueves

0B: Repetir el viernes

0C: Repetir el sábado

Dato2 00-17: 00 a 23 horas

Dato3 00-3B: 00 a 59 minutos

* Para leer o borrar un temporizador de apagado establecido, [Dato2][Dato3] se deben configurar en FF.

Ejemplo 1: fe 01 f1 ff ff lee el primer dato de índice en el temporizador de apagado.

Ejemplo 2: fe 01 e1 ff ff lee el primer dato de índice en el temporizador de apagado.

Ejemplo 3: fe 01 04 02 03 establece el temporizador de apagado en lunes a sábado 02:03.

* Esta característica solo funciona cuando se han establecido Reloj 1 (año/mes/día) y Reloj 2 (hora/minuto/segundo).

Reconocimiento

(e)()(Establecer ID)()(OK/NG)(Dato1)(Dato2)(Dato3)

(x)

87. Control LCIN008 (Comando: s n, b8)

Controla el dispositivo LCIN008.

Transmisión`(s)(n)()(Establecer ID)()(b)(8)()(Dato1)(Dato2)(Cr)`

Dato 1 00: Energía LCIN008
01: Brillo LCIN008

Dato 2

1. Para la energía
0 x 00: Apagado
0 x 01: Encendido
2. Para el brillo
0 x ff: Lectura
0 x 00 ~ 0 x 64: Aplica un valor configurado

Reconocimiento`(n)()(Establecer ID)()(OK/NG)(b)(8)(Dato1)(Dato2)(x)`

- * Es posible que esta función no esté disponible para todos los modelos.
- * Luego de aplicarlo, los otros comandos no funcionan por un cierto período.

88. [Transferir control] (Comando: s n, cb)

Transfiere el comando a RS232C fuera.

Transmisión`(s)(n)()(Establecer ID)()(c)(b)()(Dato)(Cr)`

Dato Datos que salen a RS232C fuera

Reconocimiento`(n)()(Establecer ID)()(OK/NG)(c)(b)(Dato)(x)`

Dato Valor de respuesta del Dato transferido a la salida RS232C

- * Es posible que esta función no esté disponible para todos los modelos.
- * Luego de aplicarlo, los otros comandos no funcionan por un cierto período.

89. Multicanal (Comando: s n, 76)

Cambia el canal.

Transmisión`(s)(n)()(Establecer ID)()(7)(6)()(Dato)(Cr)`

Dato 01 - 09: Canal para cambiar a

Reconocimiento`(n)()(Establecer ID)()(OK/NG)(7)(6)(Dato)(x)`

- * Es posible que esta función no esté disponible para todos los modelos.

90. Cambiar EstablecerID (Comando: j x)

Cambia y verifica EstablecerID.

1. Cuando se trata de un modelo general LED

Transmisión`(j)(x)()(Establecer ID)()(Dato1)()(Dato2)(Cr)`

Dato1 Dato2: 00 01 ~ 03 e8 (1~1000)

Reconocimiento`(x)()(Establecer ID)()(OK/NG)(Dato1)(Dato2)(x)`

2. Cuando se trata de otro modelo (de solo lectura)

Transmisión`(j)(x)()(Establecer ID)()(Dato)(Cr)`

Dato FF: Verificar el valor de EstablecerID

El valor que se muestra se indica como un valor de números hexadecimales que corresponden al valor del código ASCII.

(Resultado cuando EstablecerID es 1: x 01 OK31x

Resultado cuando EstablecerID es 1000: x 3e8

OK31303030x)

Reconocimiento`(x)()(Establecer ID)()(OK/NG)(Dato)(x)`

- * Funciona incluso si EstablecerID no coincide.
- * Es posible que esta función no esté disponible para todos los modelos.

91. [Gamma] (Comando: s n, ad)

Establece el modo gamma.

Transmisión`(s)(n)()(Establecer ID)()(a)(d)()(Dato)(Cr)`

Dato 00: [bajo](1,9)
01: [Medio](2,2)
02: [Alta 1](2,4)
03: [Alta 2](BT.1886)

Reconocimiento`(n)()(Establecer ID)()(OK/NG)(a)(d)(Dato)(x)`

- * Es posible que esta función no esté disponible para todos los modelos.

92. [Nivel de Negro] (Comando: s n, ae)

Establece el modo Nivel Negro.

Transmisión`(s)(n)()(Establecer ID)()(a)(e)()(Dato)(Cr)`

Dato 00: Bajo
01: Alto
02: Automático

Reconocimiento`(n)()(Establecer ID)()(OK/NG)(a)(e)(Dato)(x)`

- * Es posible que esta función no esté disponible para todos los modelos.

93. [UHD Color Profundo] (Comando: sn, af)

Establece el modo UHD Deep Color para cada entrada.

Transmisión

(s)(n)()(Establecer ID)()(a)(f)()(Dato1)()(Dato2)(Cr)

Dato1	70: DVI-D
	90: HDMI1
	91: HDMI2
	92: OPS/HDMI3/DVI-D
	95: OPS/DVI-D
	96: HDMI3/DVI-D
	97: HDMI3/HDMI2/DVI-D
	98: OPS
	99: HDMI2/OPS
	C0: DISPLAYPORT
	C1: DISPLAYPORT/USB-C
	C2: HDMI3
	C3: HDBaseT
Dato2	00: [Apagado]
	01: [Encendido]

Reconocimiento

(n)()(Establecer ID)()(OK/NG)(a)(f)(Dato1)(Dato2)(x)

* Es posible que esta función no esté disponible para todos los modelos.

94. [Modo de sincronización] (Comando: s n, b0)

Establece el modo de sincronización.

Transmisión

(s)(n)()(Establecer ID)()(b)(0)()(Dato)(Cr)

Dato	00: [Modo esclavo]
	01: [Modo maestro]

Reconocimiento

(n)()(Establecer ID)()(OK/NG)(b)(0)(Dato)(x)

* Es posible que esta función no esté disponible para todos los modelos.

95. [Administrador de Entrada] (Comando: s n, b1)

Establece las etiquetas por entrada.

Transmisión

(s)(n)()(Establecer ID)()(b)(1)()(Dato1)()(Dato2)(Cr)

Dato1	90: HDMI1
	91: HDMI2
	92: OPS/HDMI3/DVI-D
	95: OPS/DVI-D
	96: HDMI3/DVI-D
	97: HDMI3/HDMI2/DVI-D
	98: OPS
	99: HDMI2/OPS
	C0: DISPLAYPORT
	C1: DISPLAYPORT/USB-C
	C2: HDMI3
	C3: HDBaseT
Dato2	00: Video
	01: Normal

Reconocimiento

(n)()(Establecer ID)()(OK/NG)(b)(1)(Dato1)(Dato2)(x)

* Es posible que esta función no esté disponible para todos los modelos.

96. [Control encendido PC/OPS] (Comando: s n, 8b)

Establece el modo de control de potencia OPS / PC.

Transmisión

(s)(n)()(Establecer ID)()(8)(b)()(Dato)(Cr)

Dato	00: [Deshabilitado]
	01: [Sincronizar (Encendido)]
	02: [Sincronizar (Encendido/Apagado)]

Reconocimiento

(n)()(Establecer ID)()(OK/NG)(8)(b)(Dato)(x)

* Es posible que esta función no esté disponible para todos los modelos.

97. [Atenuación local de LED] (Comando: s n, c1)

Establece la [Atenuación local de LED].

(Una función para establecer la Atenuación local de LED en un subitem en [Configuración] → [Pantalla] → [Controles Experto])

Transmisión

(s)(n)()(Establecer ID)()(c)(1)()(Dato)(Cr)

Dato	00: [Apagado]
	01: [Encendido]

Reconocimiento

(n)()(Establecer ID)()(OK/NG)(c)(1)(Dato)(x)

* Es posible que esta función no esté disponible para todos los modelos.

98. [Inversión de escaneo] (Comando: s n, 87)

Controla el estado de encendido/apagado de la Inversión de escaneo.

Transmisión

(s)(n)()(Establecer ID)()(8)(7)()(Dato)(Cr)

Dato 00: Apagado
01: Encendido

Reconocimiento

(n)()(Establecer ID)()(OK/NG)(8)(7)(Dato)(x)

* Es posible que esta función no esté disponible para todos los modelos.

* Si modificas los valores de un modelo de Video en Pared, reinícialo para que funcione correctamente.

99. [Control del marco] (Comando: s n, b7)

Administra el Control del marco.

Transmisión

(s)(n)()(Establecer ID)()(b)(7)()(Dato)(Cr)

Dato 00: Apagado
01: Encendido

Reconocimiento

(n)()(Establecer ID)()(OK/NG)(b)(7)(Dato)(x)

* Es posible que esta función no esté disponible para todos los modelos.

* Si modificas los valores de un modelo de Video en Pared, reinícialo para que funcione correctamente.

100. [Control automático de Average Picture Level] (Comando: s n, be)

Establece el Control automático de Average Picture Level.

Transmisión

(s)(n)()(Establecer ID)()(b)(e)()(Dato)(Cr)

Dato 00: [Apagado]
01: [Encendido]

Reconocimiento

(n)()(Establecer ID)()(OK/NG)(b)(e)(Dato)(x)

* Es posible que esta función no esté disponible para todos los modelos.

101. Leer valor de luminosidad (Comando: m u)

Verifica el valor de brillo.

Transmisión

(m)(u)()(Establecer ID)()(FF)(Cr)

Reconocimiento

(u)()(Establecer ID)()(OK/NG)(Dato1)(Dato2)(Dato3)(Dato4)(Dato5)(Dato6)(Dato7)(x)

Dato 1 00-64: Luz de fondo PWM figura 0-100

Dato 2 00-ff: La parte superior de 1 byte del valor medido por el CA210.

Dato 3 00-ff: La parte inferior de 1 byte del valor medido por el CA210.

La medida del CA210 es hexadecimal: 0000-ffff, Decimal: 0 - 65535

Dato 4 00-ff: La parte superior de 1 byte del valor medido por el BLU 1.

Dato 5 00-ff: La parte inferior de 1 byte del valor medido por el BLU 1

Dato 6 00-ff: La parte superior de 1 byte del valor medido por el BLU 2

Dato 7 00-ff: La parte inferior de 1 byte del valor medido por el BLU 2

La medida del BLU es hexadecimal: 0000-ffff, Decimal: 0 - 65535

* La medida del CA210 se ingresa como "Calibración" cuando el producto sale de la fábrica. Antes de la calibración es Predeterminado 0.

* Es posible que esta función no esté disponible para todos los modelos.

102. [Detección de fallos de pantalla] (Comando: t z)

Establece la función de detección de fallas de pantalla.

Transmisión

(t)(z)()(Establecer ID)()(Dato)(Cr)

Dato 00: [Apagado]
01: [Encendido]

Reconocimiento

(z)()(Establecer ID)()(OK/NG)(Dato)(x)

* Es posible que esta función no esté disponible para todos los modelos.

103. [Modo estéreo] (Comando: s n, c2)

Controla el Modo estéreo.

Transmisión

(s)(n)()(Establecer ID)()(c)(2)()(Dato)(Cr)

Dato 00: Izquierda/derecha
01: Izquierda/izquierda
02: Derecha/derecha

Reconocimiento

(n)()(Establecer ID)()(OK/NG)(c)(2)(Dato)(x)

* Es posible que esta función no esté disponible para todos los modelos.

104. [Modo de imagen HDR] (Comando: s n, c4)

Selecciona el Modo de imagen HDR.

Transmisión

(s)(n)()(Establecer ID)()(c)(4)()(Dato)(Cr)

Dato 00: Mall/QSR
01: General
02: Gob./Corp.
04: Educación

Reconocimiento

(n)()(Establecer ID)()(OK/NG)(c)(4)(Dato)(x)

* Según el modelo, es posible que algunos modos de imagen no sean compatibles.

* Solo funciona cuando el contenido de HDR está en ejecución.

105. [Mapeo de tono dinámico] (Comando: s n, c5)

Selecciona el Mapeo de tono dinámico.

Transmisión

(s)(n)()(Establecer ID)()(c)(5)()(Dato)(Cr)

Dato 00: [Apagado]
01: [Encendido]

Reconocimiento

(n)()(Establecer ID)()(OK/NG)(c)(5)(Dato)(x)

* Según el modelo, es posible que algunos modos de imagen no sean compatibles.

* Solo funciona cuando el contenido de HDR está en ejecución.

106. [Atenuación local de LED] (Comando: s n, c6)

Establece la Atenuación local de LED.

(Una función para establecer la Atenuación local de LED en un subitem debajo de [Configuración] → [Pantalla] → [Seleccionar el Modo] → [Opciones de Imagen])

Transmisión

(s)(n)()(Establecer ID)()(c)(6)()(Dato)(Cr)

Dato 00: [Apagado]
01: [bajo]
02: [Medio]
03: [Alto]

Reconocimiento

(n)()(Establecer ID)()(OK/NG)(c)(6)(Dato)(x)

* Es posible que esta función no esté disponible para todos los modelos.

107. [USB2 → HDBaseT] (Comando: s n, c3)

Establece USB2 → HDBaseT.

Transmisión

(s)(n)()(Establecer ID)()(c)(3)()(Dato)(Cr)

Dato 00: [Apagado]
01: [Encendido]

Reconocimiento

(n)()(Establecer ID)()(OK/NG)(c)(3)(Dato)(x)

* Es posible que esta función no esté disponible para todos los modelos.

108. [Cambiar contraseña] (Comando: s n, a7)

Cambia la contraseña.

Transmisión

(s)(n)()(Establecer ID)()(a)(7)()(Dato1)(Dato2)
(Dato3)(Dato4)(Dato5)(Dato6)()(Dato7)(Dato8)
(Dato9)(Dato10)(Dato11)(Dato12)(Cr)

Dato 1-6: 0-9(Contraseña configurada previamente)
Dato 7-12: 0-9(Contraseña nueva)

Reconocimiento

(n)()(Establecer ID)()(OK/NG)(a)(7)()(Dato1)(Dato2)
(Dato3)(Dato4)(Dato5)(Dato6)()(Dato7)(Dato8)
(Dato9)(Dato10)(Dato11)(Dato12)(x)

* Es posible que esta función no esté disponible para todos los modelos.

109. [Ajuste del rango de brillo] (Comando: s n, ab)

Ajusta el rango de brillo.

Transmisión

(s)(n)()(Establecer ID)()(a)(b)()(Dato1)()(Dato2)(Cr)

Dato 1 00: Control de brillo mínimo
01: Control de brillo máximo
Dato 1 00-64: Control del rango

Reconocimiento

(n)()(Establecer ID)()(OK/NG)(a)(b)(Dato1)(Dato2)(x)

* Es posible que esta función no esté disponible para todos los modelos.

* Dato2 solo admite valores hexadecimales que sean múltiplos de 5.

* El rango de valor del brillo mínimo no puede superar el rango de brillo máximo, y el rango de valor del brillo máximo no puede ser menor que el rango de brillo mínimo.

110. [Calibración de color] (Comando: s n, d6)

Selecciona la calibración de color.

Transmisión

(s)(n)()(Establecer ID)()(d)(6)()(Dato)(Cr)

Dato 00: Apagado
01: Encendido

Reconocimiento

(n)()(Establecer ID)()(OK/NG)(d)(6)(Dato)(x)

* Es posible que no sea compatible según el modelo.

111. [Modo silencioso] (Comando: s n, c7)

Selecciona el Modo Silencioso.

Transmisión

(s)(n)()(Establecer ID)()(c)(7)()(Dato)(Cr)

Dato 00: Apagado
01: Encendido

Reconocimiento

(n)()(Establecer ID)()(OK/NG)(c)(7)(Dato)(x)

* Es posible que no sea compatible según el modelo.

112. [Inicio rápido +] (Comando: s n, 0e)

Selecciona el Modo de Inicio rápido +.

Transmisión

(s)(n)()(Establecer ID)()(0)(e)()(Dato)(Cr)

Dato 00: Apagado
01: Encendido

Reconocimiento

(n)()(Establecer ID)()(OK/NG)(0)(e)(Dato)(x)

* Según el modelo, es posible que no sea compatible.

113. Vectorscopio encendido/apagado (Comando: s n, e7)

Controla la función de encendido y apagado del vectorscopio.

Transmisión

(s)(n)()(Establecer ID)()(e)(7)()(Dato)(Cr)

Dato 00: Apagado
01: Encendido

Reconocimiento

(n)()(Establecer ID)()(OK/NG)(e)(7)(Dato)(x)

* Según el modelo, es posible que no sea compatible.

114. Forma de onda encendida/apagada (Comando: s n, e8)

Controla la función de encendido y apagado de la forma de onda.

Transmisión

(s)(n)()(Establecer ID)()(e)(8)()(Dato)(Cr)

Dato 00: Apagado
01: Encendido

Reconocimiento

(n)()(Establecer ID)()(OK/NG)(e)(8)(Dato)(x)

* Según el modelo, es posible que no sea compatible.

115. Modo de color falso (Comando: s n, e9)

Configura el Modo de color falso.

Transmisión

(s)(n)()(Establecer ID)()(e)(9)()(Dato)(Cr)

Dato 00: Apagado
01: Patrón blanco y negro encendido
02: Patrón de color encendido

Reconocimiento

(n)()(Establecer ID)()(OK/NG)(e)(9)(Dato)(x)

* Según el modelo, es posible que no sea compatible.

116. Color falso: blanco y negro (Comando: s n, ea)

Configura el patrón blanco y negro para Color falso.

Transmisión

(s)(n)()(Establecer ID)()(e)(a)()(Dato)(Cr)

Dato 00-64: Patrón blanco y negro 0-100

Reconocimiento

(n)()(Establecer ID)()(OK/NG)(e)(a)(Dato)(x)

* Según el modelo, es posible que no sea compatible.

117. Color falso: a color (Comando: s n, eb)

Configura el patrón de color para Color falso.

Transmisión

(s)(n)()(Establecer ID)()(e)(b)()(Dato)(Cr)

Dato 00-64: Patrón de color 0-100

Reconocimiento

(n)()(Establecer ID)()(OK/NG)(e)(b)(Dato)(x)

* Según el modelo, es posible que no sea compatible.

118. Formato de señal SDR/HDR (Comando: s n, ec)

Configura el Formato de señal SDR/HDR.

Transmisión

(s)(n)()(Establecer ID)()(e)(c)()(Dato)(Cr)

Dato 00: Automático
01: SDR
02: HDR

Reconocimiento

(n)()(Establecer ID)()(OK/NG)(e)(c)(Dato)(x)

* Según el modelo, es posible que no sea compatible.

119. HDR EOTF (Comando: s n, ed)

Configura el valor HDR EOTF.

Transmisión

(s)(n)()(Establecer ID)()(e)(d)()(Dato)(Cr)

Dato 00: Automático
01: PQ100
02: PQ200
03: PQ300
04: PQ400
05: PQ500
06: PQ600
07: PQ700
08: PQ800
09: PQ900
0A: PQ1000
0B: PQ2000
0C: PQ4000
0D: PQ10000
0E: HLG

Reconocimiento

(n)()(Establecer ID)()(OK/NG)(e)(d)(Dato)(x)

* Según el modelo, es posible que no sea compatible.

120. Cambio de Fase (Comando: s n, ee)

Configura el valor de cambio de fase.

Transmisión

(s)(n)()(Establecer ID)()(e)(e)()(Dato)(Cr)

Dato 0000-0168: Valor de Fase 0-360

Reconocimiento

(n)()(Establecer ID)()(OK/NG)(e)(e)(Dato)(x)

* Según el modelo, es posible que no sea compatible.

121. Genlock (Comando: s n, dc)

Controla la función de encendido y apagado de Genlock.

Transmisión

(s)(n)()(Establecer ID)()(d)(c)()(Dato)(Cr)

Dato 00: Genlock apagado
01: Genlock encendido

Reconocimiento

(n)()(Establecer ID)()(OK/NG)(d)(c)(Dato)(x)

* Según el modelo, es posible que no sea compatible.

122. [ULTRA HD Deep Color] (Comando: s n, af)

Configura el modo Ultra HD Deep Color para cada entrada.

Transmisión

(s)(n)()(Establecer ID)()(a)(f)()(Dato1)()(Dato2)(Cr)

Dato1 70: DVI-D
90: HDMI 1
91: HDMI2
92: OPS/HDMI3/DVI-D
93: HDMI4
95: OPS/DVI-D
96: HDMI3/DVI-D
97: HDMI3/HDMI2/DVI-D
98: OPS
99: HDMI2/OPS
C0: DISPLAYPORT
C1: DISPLAYPORT/USB-C
C2: HDMI3
C3: HDBaseT
Dato2 00: Apagado
01: 4K
02: 8K

Reconocimiento

(n)()(Establecer ID)()(OK/NG)(a)(f)(Dato1)(Dato2)(x)

* Según el modelo, es posible que no sea compatible.

* El elemento 8K de Dato2 solo está disponible en modelos que admiten 8K.

123. [Control de Brillo Inteligente] (Comando: s n, 55)

Configura el Control de Brillo Inteligente.

Transmisión

(s)(n)()(Establecer ID)()(5)(5)()(Dato)(Cr)

Dato 00: Manual
01: Resaltador
02: Básico
03: Cercano

Reconocimiento

(n)()(Establecer ID)()(OK/NG)(5)(5)(Dato)(x)

* Según el modelo, es posible que no sea compatible.

124. Preajuste macro (Comando: s n, 8d)

Configura el preajuste macro para la pantalla de cine LED.

Transmisión

(s)(n)()(Establecer ID)()(8)(d)()(Dato)(Cr)

Dato 01-10: Predeterminado 1-16

Reconocimiento

(n)()(Establecer ID)()(OK/NG)(8)(d)(Dato)(x)

* Según el modelo, es posible que no sea compatible.

125. Douser abierto/cerrado (Comando: s n, 8e)

Configura el Douser en abierto o cerrado para la pantalla de cine LED.

Transmisión

(s)(n)()(Establecer ID)()(8)(e)()(Dato)(Cr)

Dato 00: Apertura
01: Cierre

Reconocimiento

(n)()(Establecer ID)()(OK/NG)(8)(e)(Dato)(x)

* Según el modelo, es posible que no sea compatible.

126. Posición de video (Comando: s n, 8f)

Configura la posición de video para la pantalla de cine LED.

Transmisión

(s)(n)()(Establecer ID)()(8)(f)()(Dato1)()(Dato2)(Cr)

Dato1+Dato2 0000-01BC: -222-222 (4K)
0000-00DE: -111-222 (2K)

Reconocimiento

(n)()(Establecer ID)()(OK/NG)(8)(f)(Dato1)(Dato2)(x)

* Según el modelo, es posible que no sea compatible.

* Los rangos de datos de los modelos 4K y 2K son diferentes.

* El valor de rango mínimo para cada modelo corresponde a Dato 0x0000.

** p. ej., en el caso de los modelos 4K
-222 (0x0000) - 222 (0x01BC(444))

** p. ej., en el caso de los modelos 2K
-111 (0x0000) - 111 (0x00DE(222))

127. [Ajuste del servidor SI] (Comando: s n, ca)

Configura el servidor SI.

Transmisión

(s)(n)()(Establecer ID)()(c)(a)()(Dato1)(Dato2)...(DatoN)(Cr)

* La cantidad de entradas de datos varía según el valor de entrada para Dato1.

1) IP del servidor SI

Dato1 01
Dato2 El primer campo de la dirección IP
Dato3 El segundo campo de la dirección IP
Dato4 El tercer campo de la dirección IP
Dato5 El cuarto campo de la dirección IP

p. ej., cuando se configura el IP como 192.168.0.1, sn (Establecer ID) ca 01 C0 A8 00 01

2) Número de puerto

Dato1 02
Dato2 La parte superior del 1 byte del número de puerto
Dato3 La parte inferior del 1 byte del número de puerto (Dato2+Dato3 0000-FFFF(0-65535))

p. ej., cuando se configura el número de puerto como 22, sn (Establecer ID) ca 02 00 16

3) Conexión segura encendida/apagada

Dato1 03
 Dato2 00: Apagado
 01: Encendido

4) FQDN encendido/apagado (dominio totalmente calificado encendido/apagado)

Dato1 04
 Dato2 00: Apagado
 01: Encendido

5) Valor del FQDN (nombre del dominio totalmente calificado)

Dato1 05
 Dato2 01 - 40: Extensión del valor del FQDN (0-64)
 Dato3 21 - FE: Valor del FQDN (código ASCII)
 ...
 DatoN 21 - FE: Valor del FQDN (código ASCII)

p. ej., cuando se transfiere la URL `http://www.abc.com`,

- Dato2: Extensión de la URL (0x12)

- Dato3-: Convertir cada carácter a su valor del código ASCII

-> sn 01 ca 05 12 68 74 74 70 3a 2f 77 77 77 2e 61
 62 63 2e 63 6f 6d

6) Modo de inicio

Dato1 06
 Dato2 00: Ninguno
 01: Local
 02: Remoto
 03: USB

7) Tipo de aplicación

Dato1 07
 Dato2 00: ZIP
 01: IPK

8) Configuración automática encendida/apagada

Dato1 08
 Dato2 00: Apagado
 01: Encendido

9) Actualización de la aplicación local

Dato1 09
 Dato2 00: USB
 01: Remoto

Reconocimiento

(n)()(Establecer ID)()(OK/NG)(c)(a)(Dato1)

(Dato2)...(DatoN)(x)

* El valor de entrada del Dato1 determina la cantidad de entradas de datos y la extensión de ACK.

* Según el modelo, es posible que no sea compatible.

RESOLUCIÓN DE PROBLEMAS

- » Puede que cada modelo tenga diferentes aspectos para verificar.
- » Para obtener información sobre la configuración de la computadora, consulte Ayuda de Windows.

Modelo correspondiente al color del texto

COMÚN	VIDEO EN PARED	PULGADA PEQUEÑA	CARCASA	OLED	ALARGADO	TÁCTIL
-------	----------------	-----------------	---------	------	----------	--------

Problemas relacionados con el uso

- No funciona el encendido.
 - Revise si el cable está bien conectado al tomacorriente.
 - Cuando se encuentre en un ambiente con temperaturas bajo cero, puede que el gabinete no funcione hasta luego de una hora, una vez que su temperatura interna haya aumentado.
 - En el caso de los modelos que cuentan con disyuntor, revise si está bien conectado. El interruptor del disyuntor debe estar encendido (color rojo).
 - Intente encender el dispositivo luego de desconectar el adaptador de ca y de limpiar el puerto de contacto.
 - Revise si el cable LAN está dañado antes de utilizar la alimentación a través de Ethernet (POE).
 - No conecte el adaptador de ca cuando utilice la alimentación POE.
- Cuando conecte el producto aparecerá el mensaje de "Producto No Reconocido".
 - Verifique si el controlador de la computadora (tarjeta gráfica) está instalado.
 - Verifique si la función de Plug and Play es compatible con la computadora (tarjeta gráfica) en el manual del usuario.

Problemas relacionados con la pantalla (video)

- Aparece un mensaje que dice "Sin señal" o "Formato no válido".
 - El cable de señal que conecta la computadora y el producto está desconectado, o el estado de la conexión de cable es inestable. Verifique el cable de señal.
 - Acceda al menú de entrada para verificar la señal de entrada.
 - La señal de la computadora (tarjeta gráfica) está fuera del rango de frecuencia vertical u horizontal del producto. Consulte las especificaciones de este manual para modificar el rango de frecuencia.
- La posición de la pantalla es incorrecta.
 - Verifique si la resolución y la frecuencia de la tarjeta gráfica son compatibles con el producto. Si la frecuencia supera el rango compatible, utilice la configuración de la computadora para establecer la resolución en el valor recomendado.
 - Señal analógica D-Sub: presione el botón **AUTO** del control remoto para seleccionar de manera automática el mejor estado de la pantalla que se adapte al modo actual. Si considera que la configuración no es adecuada, modifique la configuración de la pantalla de forma manual en el menú OSD.

- La pantalla no se ve bien.
 - Conecte el cable de señal que coincide con la señal de entrada de la fuente.
 - Puede formarse condensación sobre la pantalla. Desaparecerá luego de que el producto haya estado encendido durante un tiempo.
 - La condensación que se forma dentro del producto es un fenómeno natural y no está cubierto por la garantía. (IPX6 es la certificación que ofrece protección de 100 L de agua por minuto para el producto. Sin embargo, no lo protege de la filtración de humedad del aire dentro del dispositivo).
 - Cuando conecte el panel y Signage box, revise los números de serie y asegúrese de que coincidan. De ser así, desconecte el cable de alimentación y conéctelo de nuevo para ejecutar la función Borrar Ruido Panel. (El sistema se reiniciará de forma automática luego de ejecutar la función). También puede ejecutar la función en **⚙️ (Configuración)** → [Pantalla] → [Configuración avanzada] → [Protección del Panel OLED] → menú [Limpieza de Píxeles].
- La pantalla de configuración del BIOS de la computadora no se visualiza de manera correcta.
 - Es posible que, en algunas PC, la pantalla de configuración del BIOS no se visualice de manera correcta porque la relación de aspecto atípica no es compatible antes de que se configure el controlador de la tarjeta gráfica. Esto no se debe a un defecto del producto, sino al diseño de la relación de aspecto de la pantalla de configuración del BIOS de la tarjeta gráfica. Para acceder a la pantalla de configuración del BIOS de la computadora, conecte un monitor con una relación de aspecto estándar (4:3 o 16:9); luego configure el BIOS.
- Las imágenes de la pantalla parpadean o titilan.
 - Si enciende el monitor cuando está frío, es posible que la pantalla parpadee. Esto es normal.
 - Asegúrese de que la configuración actual de la resolución y la frecuencia de la tarjeta gráfica sean compatibles con el monitor.
- Aparecen rayas en el fondo.
 - Señal analógica D-Sub: presione el botón **AUTO** del control remoto para seleccionar de manera automática el mejor estado de la pantalla que se adapte al modo actual. Si considera que la configuración no es adecuada, modifique la configuración de la pantalla de forma manual en el menú OSD.
- Aparece ruido horizontal o los caracteres se ven borrosos.
 - Señal analógica D-Sub: presione el botón **AUTO** del control remoto para seleccionar de manera automática el mejor estado de la pantalla que se adapte al modo actual. Si considera que la configuración no es adecuada, modifique la configuración de la pantalla de forma manual en el menú OSD.
- La imagen no se visualiza.
 - Compruebe que el cable que conecta el panel y Signage box esté bien conectado.

Problemas relacionados con la pantalla (color)

- La pantalla tiene mala resolución de color (16 colores).
 - Utilice la configuración de la computadora para ajustar el color a 24 bits (True Color) o más.
- El color de la pantalla es inestable o monocromático.
 - Revise el estado de la conexión del cable de señal. O bien, vuelva a insertar la tarjeta gráfica de la computadora.
- Aparecen puntos negros o brillantes en la pantalla.
 - Se pueden ver algunos píxeles (rojo, verde, azul, negro) en la pantalla debido a las características únicas del panel. No se debe al mal funcionamiento del producto.
- El brillo de la pantalla parece bajo.
 - Vuelva a ajustar el brillo y el contraste.
 - Es posible que la luz de fondo deba repararse.
 - Si la temperatura interna del gabinete aumenta, es posible que el brillo de la pantalla disminuya. Limpie el intercambiador de calor o el filtro del gabinete de manera periódica.

Problemas relacionados con el sonido

- No hay salida de sonido.
 - Verifique si el cable de audio está bien conectado.
 - Ajuste el volumen del producto o del dispositivo externo.
 - Verifique si el sonido está bien configurado.
- El sonido se oye muy apagado.
 - Seleccione el sonido apropiado con el ecualizador.
- El sonido está demasiado bajo.
 - Ajuste el volumen del producto o del dispositivo externo.
- Para algunos modelos, deberá comprar bocinas externas por separado porque no vienen incorporadas.

Otros problemas

- El dispositivo se apaga de manera repentina.
 - Verifique si la función de apagado automático está activada en la configuración de la hora.
 - La fuente de alimentación no recibe un suministro adecuado. Verifique si el cable de alimentación del dispositivo está bien conectado.
 - Revise la configuración de control de alimentación.
 - Si la temperatura interna del gabinete aumenta, el dispositivo puede apagarse. Limpie el intercambiador de calor o el filtro del gabinete de manera periódica.
 - Compruebe si el ventilador funciona de forma correcta.
 Consulte el estado del ventilador en  **(CONFIGURACIÓN)** → [General] → [Información del Sistema] → [Estado del Ventilador].

PRECAUCIÓN

- Cuando se utiliza una pantalla estática específica durante mucho tiempo, es posible que aparezcan imágenes residuales. Para reducir su frecuencia, se recomienda no superar el tiempo óptimo de funcionamiento en función del tamaño de la pantalla y mostrar el contenido de video con una pequeña cantidad de caracteres o logos determinados. Tiempo de operación diario recomendado (55 pulgadas: 18 horas; 65 pulgadas: 12 horas)
- Es posible que aparezcan algunas líneas horizontales en las pantallas mientras se ejecuta la función [Borrar Ruido Panel]. Esto es normal, por lo que no debe preocuparse. Si se conecta la alimentación o se produce una interrupción en el servicio eléctrico mientras la función [Borrar Ruido Panel] está en ejecución, es posible que esta no funcione de manera correcta.
- Encienda el dispositivo cinco minutos después de ejecutar la función [Borrar Ruido Panel].
- Es posible que las bocinas externas conectadas al producto suenen cuando se ejecuta la función [Borrar Ruido Panel].
- [Borrar ruido panel]: Corrige los problemas que pueden surgir cuando la pantalla está encendida durante mucho tiempo.
- Utilice la función [Configuración del modo de protección de la pantalla] en [Configuración de Panel OLED] para prevenir de manera efectiva la formación de imágenes residuales.

Problemas relacionados con la función táctil

- La función táctil no responde.
 - Es posible que esto suceda porque el cable USB que conecta la computadora y el dispositivo no está conectado. Retire el cable USB y vuelva a conectarlo pasados 10 segundos.
 - Asegúrese de que el cable de alimentación de la computadora esté bien conectado al tomacorriente y, luego, reinicie la PC.
 - Es posible que la función táctil no responda cuando el sistema se apague debido una inestabilidad de red. Vuelva a conectar el cable LAN o reinicie la computadora.
 - Si la computadora y el dispositivo no están conectados con un cable de señal, la función táctil no responderá. Verifique la conexión del cable de señal.
 - Es posible que la función táctil no responda cuando el dispositivo está apagado. Verifique la alimentación del producto.
 - Si no utiliza un tomacorriente con conexión a tierra, es posible que haya un problema o un error con la función táctil. Siempre conecte el cable de alimentación a un tomacorriente con conexión a tierra.
 - Verifique si la pantalla está encendida.
 - Es posible que haya un problema o un error con la función táctil en los siguientes casos:
 - si toca la pantalla solo con las uñas o la punta de los dedos;
 - si sujeta el lápiz para pantalla táctil del extremo o casi del extremo;
 - si presiona demasiado fuerte el lápiz para pantalla táctil sobre la pantalla.
- La parte de la pantalla que estoy pulsando no corresponde a las coordenadas de pulsado.
 - Es posible que esto ocurra cuando la pantalla táctil no esté calibrada de manera correcta. Cambie la configuración de computadora de la tableta.
- El pulsado se aplica en un monitor que no es el correspondiente.
 - Es posible que esto ocurra si el monitor no está configurado como el predeterminado cuando utiliza varios monitores. Establezca el monitor como el predeterminado.
 - Es posible que esto ocurra cuando la pantalla táctil no esté calibrada de manera correcta. Cambie la configuración de computadora de la tableta.
- La función multitáctil no responde.
 - Es posible que el contenido reproducido (por ejemplo: Paint, etc.) no admita puntos de función multitáctil. Asegúrese de utilizar contenido que admita el punto de función multitáctil.
 - Retire el cable USB y vuelva a conectarlo pasados 10 segundos.
 - Reproduzca el contenido (por ejemplo: Paint, etc.) nuevamente.
 - Reinicie la computadora.
 - Es posible que la función multitáctil no responda de manera correcta en los bordes de la pantalla táctil.
 - Si el intervalo entre dos pulsaciones o toques es demasiado corto, es posible que ocurra un problema de pulsado.

Fijación de imágenes

- Las imágenes residuales aparecen cuando se apaga el dispositivo.
 - Si se visualiza una imagen fija durante un período prolongado, es posible que se dañen los píxeles. Utilice la función de protector de pantalla.
 - Cuando se visualiza una imagen oscura en la pantalla luego de una imagen con mucho contraste (negro y blanco o gris), puede que la imagen quede fija. Esto suele suceder con los dispositivos de visualización.
- Si se visualiza una imagen estática en el panel LCD durante un período prolongado, puede ocasionar una diferencia de voltaje entre los electrodos que operan los cristales líquidos. Cuando la diferencia de voltaje entre los electrodos se va acumulando con el tiempo, los cristales líquidos tienden a permanecer alineados en una dirección. Durante este proceso, una imagen que se visualizó previamente sigue visible. Este fenómeno se conoce como fijación de la imagen.
- Esto no ocurre cuando se cambia de imágenes de forma constante, sino cuando se visualiza una imagen fija durante un período prolongado. Por lo tanto, le recomendamos que consulte las instrucciones a continuación para reducir los riesgos de fijación de imágenes cuando se visualiza una imagen fija. Se recomienda cambiar la pantalla cada 12 horas como mínimo; si se hace de manera más frecuente, se reducen aún más los riesgos de fijación de imágenes.
- Condiciones de operación recomendadas

- Cambie el fondo de pantalla y los colores del tema con el mismo intervalo de tiempo.
 - Cuando cambie los colores, utilice colores complementarios para evitar la fijación de imágenes.

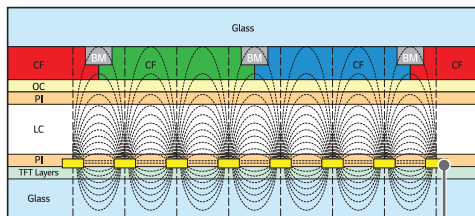

Capa de píxeles ITO o MoTi

- Cambie la imagen con el mismo intervalo de tiempo.
 - Asegúrese de que los caracteres o las imágenes que se visualizan antes de cambiar la imagen sigan en la misma ubicación luego de cambiarla.

