



KÉZIKÖNYV

HŰTŐ- ÉS

FAGYASZTÓSZEKRÉNY



A telepítés megkezdése előtt figyelmesen olvassa el az utasításokat. Ez leegyszerűsíti a telepítést, és helyes, biztonságos üzembe helyezést garantál. Telepítés után tartsa a kézikönyvet a készülék közelében.

MAGYAR



MFL70367034
Rev.09_112023

www.lg.com

Copyright © 2017-2023 LG Electronics Inc. Minden jog fenntartva.

TARTALOMJEGYZÉK

A jelen kézikönyvben szereplő képanyag, illetve tartalom eltérhet az Ön által vásárolt modelltől.

A kézikönyvet a gyártó bármikor átdolgozhatja.

BIZTONSÁGI ELŐÍRÁSOK

HASZNÁLAT ELŐTT OLVASSA EL AZ ÖSSZES UTASÍTÁST	3
FIGYELMEZTETÉS	3
VIGYÁZAT	9

TELEPÍTÉS

Üzembehelyezés előtt	12
A készülék vízszintezése	12
Készülék bekapcsolása	13
A készülék elmozdítása áthelyezés céljából	13

ÜZEMELTETÉS

Használat előtt	15
Termék jellemzői	18
Vezérlőpanel	20
Water Dispenser (Vízadagoló)	21
Jégekészítő	23
Hűtő fiókja	23
Ajtókosár	24
Polc	24

INTELLIGENS FUNKCIÓK

LG ThinQ Applikáció	25
Smart Diagnosis	27

KARBANTARTÁS

Tisztítás	29
-----------------	----

HIBAELHÁRÍTÁS

Szervizközpont értesítése előtti teendők	30
--	----

FÜGGELÉK

KÖRNYEZETVÉDELEM	35
------------------------	----

BIZTONSÁGI ELŐÍRÁSOK

HASZNÁLAT ELŐTT OLVASSA EL AZ ÖSSZES UTASÍTÁST

A következő biztonsági irányelvek célja a termék nem biztonságos vagy helytelen használatából adódó váratlan veszélyek vagy sérülések megelőzése. Az irányelvek „FIGYELMEZTETÉS” és „VIGYÁZAT” részekre oszlanak az alábbiakban leírtak szerint.

Biztonsági üzenetek



Ez a szimbólum a veszély kockázatával járó esetek és műveletek jelölésére szolgál. Figyelmesen olvassa el a szimbólummal jelölt részt, és a kockázatok elkerülése érdekében kövesse az utasításokat.



FIGYELMEZTETÉS

Ez jelzi, hogy az utasítások követésének elmulasztása súlyos sérülést vagy halált okozhat.



VIGYÁZAT

Ez jelzi, hogy az utasítások követésének elmulasztása kisebb sérülést vagy a termék sérülését okozhatja.

FIGYELMEZTETÉS

FIGYELMEZTETÉS

- A termék használata során a tűz, az áramütés vagy a személyi sérülés kockázatának csökkentése érdekében mindig tartsa be az alábbi alapvető biztonsági óvintézkedéseket.

Műszaki biztonsági előírások

- Ezt a készüléket 8 évesnél idősebb gyermekek és csökkent fizikai, érzékelési vagy mentális képességekkel, tapasztalattal és ismeretekkel nem rendelkező személyek is használhatják, ha a használat felügyelet alatt történik, vagy útmutatást kaptak a termék

biztonságos használatára vonatkozóan és megértik a lehetséges veszélyeket. A gyermekek ne játsszanak a készülékkel. A takarítást vagy a karbantartást ne végezzék felügyelet nélküli gyermekek.

- A készüléket nem használhatják olyan személyek (a gyermekeket is beleértve), akik csökkent fizikai, érzékelési vagy mentális képességekkel rendelkeznek, illetve nem rendelkeznek megfelelő tapasztalattal és ismeretekkel, kivéve, ha a használat felügyelet alatt történik vagy a biztonságukért felelős személytől útmutatást kaptak a termék biztonságos használatára vonatkozóan. Ügyeljen arra, hogy gyermekek ne játszhassanak a készülékkel.
- 3 és 8 év kor közötti gyermekek felügyelet mellett használhatják a hűtőkészülékeket.
- Ez a készülék háztartási és hasonló használatra készült, például:
 - üzletek személyzeti konyhái, irodák és más munkakörnyezetek számára;
 - mezőgazdasági épületekben, szállodákban, motelekben vendégek általi használatra és más lakókörnyezetekben történő használatra;
 - szállás és reggeli típusú környezetekben történő használatra;
 - catering és hasonló nem kiskereskedelmi környezetekben történő használatra.
- A hűtőszekrény nem alkalmazható beépített készülékként.



Ez a szimbólum olyan tűzveszélyes anyagokra figyelmeztet, melyek meggyulladhatnak és tüzet okozhatnak, ha nem jár el óvatosan.

- Ez a készülék kis mennyiségben tartalmaz gyúlékony, gáz halmazállapotú izobután hűtőközeget (R600a). Szállítás és üzembe helyezés alatt ügyelni kell arra, hogy a hűtőkör egyetlen része sem sérüljön meg.
- A készülékben használt hűtőközeg és szigetelő gáz különleges leselejtezést igényel. Konzultáljon az ügyfélszolgálat munkatársával vagy hasonlóan képzett személlyel, mielőtt azt ártalmatlanítja.
- Ügyeljen arra, hogy ne károsítsa a hűtőkört.

- Ha a tápkábel sérült, vagy az aljzat megglazult, ne használja a tápkábelt, és vegye fel a kapcsolatot a hivatalos LG ügyfélszolgálattal.
- Ne helyezzen hordozható elosztókat vagy hordozható tápegységeket a készülék mögé.
- A hálózati csatlakozódugót biztonságosan, valamint teljesen szárazra törölve és portalanítva dugja be az aljzatba.
- A tápkábelt ne a vezetéknél fogva húzza ki a tápegységből. Fogja meg erősen a hálózati csatlakozódugót, majd egy határozott, egyenes mozdulattal húzza ki azt az aljzataból.
- Ügyeljen arra, hogy a készülék ráccsal védett vagy beépített szellőző nyílásai ne duguljanak el.
- Ne tároljon robbanékony anyagokat a készülékében, mint például gyúlékony hajtóanyagú aeroszolos palackokat.
- A készüléket egyenesen szállítsa és ne döntse meg.
- A készülék elhelyezésekor biztosítsa, hogy a tápkábel ne szoruljon be és ne legyen sérült.
- Ne használjon mechanikus eszközöket vagy a kiolvasztási folyamatot felgyorsító egyéb módszereket.
- Ne használjon hajszárítót a készülék belsejének szárításához, és ne tegyen belülré gyertyát, hogy megszüntesse a szagokat.
- Ne használjon elektromos készülékeket a készülék élelmiszertároló rekeszeiben, kivéve ha a gyártó ajánlja.
- Vigyázzon arra, hogy ne csípje be kezét, lábát vagy egyéb testrészét amikor elmozdítja a készüléket.
- A készülék belsejének vagy külsejének tisztítása előtt húzza ki a tápkábelt.
- Ne spricceljen vizet vagy gyúlékony anyagokat (fogkrém, alkohol, hígító, benzin, gyúlékony folyadék, csiszoló, stb.) a készülék külsejére vagy belsejére tisztítás céljából.
- Ne tisztítsa a készüléket durva vagy fémből készült kefével, durva ruhával vagy szivaccsal.
- A készülék szétszerelését, javítását vagy átalakítását kizárólag az LG Electronics szervizközpont képzett szakemberei végezhetik.

Tűz és gyúlékony anyagok veszélye

- Ha a szivárgást észlel, kerülje a nyílt lángot vagy a potenciális gyújtóforrásokat, és szellőztesse néhány percre azt a helyiséget, ahol a készülék található. Hogy elkerülje a gyúlékony gáz levegő keverék kialakulását a hűtőkör szivárgása esetén, a helyiség nagyságba, amelyben a készüléket használja, legyen összhangban a használt hűtőközeg mennyiségével. A készülékben található R600a hűtőanyag minden 8 grammjára 1 m² terület jusson.
- A csövekből kijutó hűtőközeg begyulladhat vagy robbanást okozhat.
- A saját készülékében a hűtőanyag mennyisége a készülék belsejében lévő azonosító táblán látható.

Üzembe helyezés

- A készülék mozgatását lehetőség szerint legalább két személy, biztonságos módon végezze.
- A készüléket kemény és egyenletes padlófelületen helyezze el.
- Ne telepítse a készüléket nedves, poros helyre. Ne telepítse, illetve tárolja a készüléket kültéren, illetve olyan helyen, ahol kedvezőtlen időjárási körülményeknek, például közvetlen napfénynek, szélnek, esőnek vagy fagypont alatti hőmérsékletnek lehet kitéve.
- Ne tegye ki a készüléket közvetlen napfénynek, vagy fűtő berendezések (tűzhelyek, hőszugárzók) hőhatásának.
- Ügyeljen arra, hogy telepítéskor ne hagyja szabadon a készülék hátulját.
- A készüléket olyan helyre állítsa, ahol a termék hálózati csatlakozódugójának kihúzása könnyen megoldható.
- Ne engedje leesni a készülék ajtaját az össze- vagy szétszerelés közben.
- A készülék ajtajának össze- vagy szétszerelése során figyeljen arra, hogy ne csípődjön be vagy nyomódjon össze, illetve ne károsodjon a tápkábel.
- Ügyeljen arra, hogy a hálózati csatlakozódugóját ne a vezetékkel felfelé dugja be, és a készülék ne dőljön a csatlakozónak.
- Ne módosítsa, illetve ne toldja meg a tápkábelt.

- Gondoskodjon arról, hogy az aljzat földelése megfelelő legyen, és hogy a tápkábel földelő tűskéje ne legyen sérült, illetve ne hiányozzon a hálózati csatlakozódugóból. A földeléssel kapcsolatos további információkért érdeklődjön az LG Electronics ügyfélszolgálatánál.
- A készülék földelésre szolgáló vezetőkábellel rendelkező tápkábellel és földelő hálózati csatlakozódugóval van felszerelve. A tápkábel hálózati csatlakozódugóját egy, a helyi törvényeknek és előírásoknak megfelelően telepített és földelt aljzatba kell csatlakoztatni.
- Soha ne indítson be olyan készüléket, amely sérülés jeleit mutatja. Ilyen esetben konzultáljon a forgalmazóval.
- A csomagolóanyagokat (például műanyag zacskókat vagy hungarocell elemeket) tartsa gyermekektől távol. A csomagolóanyagok fulladást okozhatnak.
- Ne csatlakoztassa a készüléket olyan több aljzatos adapterhez, amely nem rendelkezik hálózati kábellel (szerelt).
- A készüléket egy külön erre a célra elkülönített, biztosítókkal ellátott hálózati vezetékre kell csatlakoztatni.
- Ne használjon nem megfelelően földelt (hordozható) elosztót. Ennek meg kell felelnie a készülék műszaki előírásainak, és ez csak a készülékhez használható.

Üzemeltetés

- A készüléket csak háztartási célú élelmiszertárolásra használja, egyéb célokra (pl. orvosi vagy kísérleti anyagok tárolására vagy szállítására) ne alkalmazza.
- Ha a készülék elektromos alkatrészeibe víz kerül, húzza ki a hálózati csatlakozódugót, és lépjen kapcsolatba az LG Electronics ügyfélszolgálatával.
- Nagyobb mennydörgés vagy villámlás esetén, vagy ha hosszabb ideig nem használja a készüléket, húzza ki a hálózati csatlakozódugót.
- Ne érjen nedves kézzel a hálózati csatlakozódugóhoz és a készülék kezelőgombjaihoz.
- Ne hajlítsa meg túlzottan a tápkábelt, és ne helyezzen rá nehéz tárgyat.

- Azonnal húzza ki a hálózati csatlakozódugót, és vegye fel a kapcsolatot az LG Electronics vevőszolgálatával, ha a készülék furcsa zajt, szagot vagy füstöt bocsát ki.
- Ne tegye a kezét vagy fémtárgyakat a hideg levegőt kibocsátó terület belsejébe, illetve ne takarja le a készülék hátulján található hőleadó rácsot.
- Ne alkalmazzon túlzott erőt és ne ütögesse a készülék hátsó borítását.
- Vigyázzon a készülék közelében lévő gyerekekre, ha kinyitja vagy becsukja az ajtaját. Az ajtó megütheti a gyermekeit, és sérülést okozhat. Ne engedje, hogy bárki hintázzon az ajtókon vagy ránehezedjen azokra, mivel ez a berendezés felborulásához és súlyos sérüléshez vezethet.
- Ügyeljen rá, hogy gyermekek ne záródhassanak be véletlenül a készülékbe. A készülék belsejébe szorult gyermek megfulladhat.
- Ne tegyen élő állatot a termék belsejébe. Az állat megfulladhat.
- Ne helyezzen nehéz vagy törékeny tárgyakat, folyadékkal megtöltött edényeket, gyúlékony anyagokat vagy tárgyakat (mint pl. gyertyák, lámpák stb.), vagy fűtőberendezéseket (mint például a kályhák, melegítők stb.) a készülékre.
- Ne tegyen más elektromos berendezést (például hőszugárzót vagy mobiltelefont) a készülék belsejébe.
- Ha gázszivárgást (izobután, propán, földgáz, stb.) észlel, ne érintse meg a készüléket, illetve a hálózati csatlakozódugót, és azonnal szellőztesse ki a helyiséget. A készülék hűtőgázt használ (izobután, R600a). Bár kis mennyiségű gázt használ, attól még a gáz gyúlékony. A készülék szállítása, üzembe helyezése vagy működése közben fellépő gázszivárgás esetén esetlegesen előforduló szikrák tüzet, robbanást vagy sérülést okozhatnak.
- Ne használjon vagy tároljon tűzveszélyes vagy gyúlékony anyagokat (étert, benzolt, alkoholt, kemikáliákat, LPG-t, gyúlékony spray-t, rovarölőt, léghfrissítőt, kozmetikumokat, stb.) a készülék közelében.
- A készülékben található földcsatlakozás funkcionális célokból.
- Kizárólag ivóvízvezetékhez csatlakoztassa.

- Ha vízhálózatra köti, csak ivóvízhálózatra csatlakoztassa.
- Csak ivóvizet töltsön a tartályba.
- Ha jégkészítőt vagy adagoló víztartályt használ, csak ivóvizet szabad használnia.

Leselejtezés

- A készülék selejtezésekor távolítsa el az ajtó tömítőgumiját, viszont hagyja a helyükön a polcokat és tároló rekeszeket, illetve ügyeljen rá, hogy gyermekek ne kerüljenek a készülék közelébe.

VIGYÁZAT

VIGYÁZAT

- A termék használatából eredő kisebb személyi sérülés, működési hiba, valamint a gépben vagy egyéb vagyontárgyakban történő károkozás kockázatának csökkentése érdekében az alábbi alapvető óvintézkedéseket kell betartani:

Üzembe helyezés

- Kicsomagolás után ellenőrizze, hogy nem történt-e sérülés a szállítás során.
- Várjon legalább 3-4 órát a hűtőkör teljes hatékonyságának biztosítása érdekében.
- Ez a készülék a tengerszint feletti magasság függvényében nem igényel változtatásokat a telepítés vagy használat terén.
- Óvatosan mozgassa a készüléket érzékeny padlókon, hogy ne sértse fel a padlót.

Üzemeltetés

- Nedves kézzel ne nyúljon a fagyasztott élelmiszerekhez vagy a fagyasztó rekesz fém alkatrészeihez. Fagyási sérülést okozhat.
- Ne tegyen üvegedényt, palackot vagy konzervdobozt (különösen a szénsavas italt tartalmazó italokat) a fagyasztó rekeszébe, polcaira

vagy a jégtartályba, amelyek fagypont alatti hőmérsékletnek vannak kitéve. Azok tartalma fagyasztáskor kitágulhat, a tartály pedig eltörhet és sérülést okozhat.

- Ütés hatására az ajtó elülső oldalán vagy a polcokon lévő edzett üvegek megsérülhetnek. Ha eltörik, ne érintse meg kézzel.
- Ne függeszkedjen rá vagy mászon fel a készülék ajtajára, tároló terére vagy polcaira.
- Ne tároljon az ajtó tároló rekeszeiben túl sok vizesüveget, vagy köretek tárolására használt tárolóedényt.
- Ne használjon túl nagy erőt a készülék ajtajának kinyitásához, illetve becsukásához.
- Ha a készülék ajtajának zsanérjai megsérülnek vagy nem működnek megfelelően, ne használja tovább a terméket, és vegye fel a kapcsolatot az LG Electronics ügyfélszolgálatával.
- Akadályozza meg, hogy állatok a hálózati kábelt vagy a víztömlőt megrághassák.
- Fagyasztott élelmiszereket soha ne fogyasszon közvetlenül azután, hogy kivette azokat a fagyasztóból. ELSŐSEGÉLY: azonnal tartsa hideg csapvíz alá. Ne húzza el.
- Vigyázzon arra, hogy ne szoruljon be a keze vagy lába, amikor kinyitja vagy becsukja a készülék ajtaját, vagy az ajtóban lévő ajtót.

Karbantartás

- Ez a készülék karbantartást nem igénylő LED belső világítással rendelkezik. Ne távolítsa el a fedelet vagy a LED lámpát, és ne próbálja meg megjavítani vagy kicserélni. Lépjen kapcsolatba az LG Electronics vevőszolgálatával.
- A lehűlt üvegpolcok vagy felületek takarítását ne meleg vízzel végezze. A hirtelen hőmérsékletváltozás következtében az üveg megrepedhet.
- Ne helyezze be a polcokat fejjel lefelé. A polcok leeshetnek.
- Amennyiben jég képződik a fagyasztórekeszben, forduljon az LG Electronics ügyfélszolgálatához. Ne használjon éles szélű tárgyakat a fagy- vagy jéglerakódások eltávolítására. A leolvasztáshoz ne

használjon spray-t, elektromos fűtőberendezéseket, például fűtőventilátort, hajszárítót, gőztisztítót vagy egyéb hőforrást. A műanyag alkatrészek eldeformálódhatnak.

- Hosszabb áramkimaradás esetén tegye át a jeget a jégtartályból a fagyasztóba.

TELEPÍTÉS

Üzembehelyezés előtt

Méreték és távolságok

A készülékkel szomszédos berendezési tárgytól való túl kicsi távolság a fagyasztási képesség romlásához és megnövekedett villamosenergia-költségekhez vezethet. Hagyjon 50 mm hézagot a készülék hátoldala és a fal között a készülék telepítésekor.

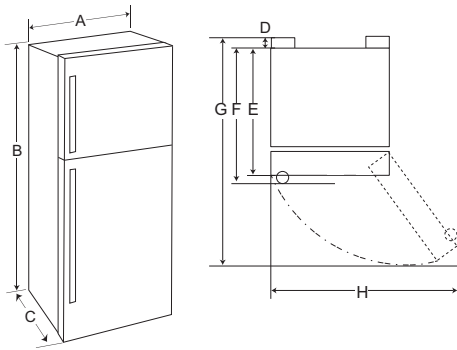

-	Méret (mm)
A	860
B	1840
C	730
D	25
E	675
F	705
G	1493
H	1486

Környezeti hőmérséklet

- A készüléket az éghajlati zónától függően a környezeti hőmérséklet korlátozott tartományában lehet üzemeltetni.

- A belső hőmérsékleti értékeket befolyásolhatja a készülék elhelyezése, a környezeti hőmérséklet, az ajtónyitás gyakorisága és így tovább.
- A klímaosztály megtalálható a minősítési címkén.

Klímaosztály	Környezeti hőmérséklet-tartomány °C
SN (Kiterjedten Mérsékelt)	+10 - +32
N (Mérsékelt)	+16 - +32
ST (Szubtrópusi)	+16 - +38 / +18 - +38**
T (Trópusi)	+10 - +43* / +16 - +43 / +18 - +43**

* Ausztrália, India, Kenya

** Argentína

MEGJEGYZÉS

- Az SN és T közötti besorolású készülékek rendeltetése környezeti hőmérsékleten való használat 10°C és 43°C között.

A készülék vízszintezése

A szintező láb beállítása

Ha a készülék ingatagnak tűnik, vagy ha az ajtó nem záródik könnyedén, módosítsa a készülék döntési szögét az alábbi utasítások követésével.

- 1 Forgassa el a szintező lábat az óramutató járásával egyező irányba az oldal emeléséhez,

illetve azzal ellentétes irányba annak lesüllyesztéséhez.

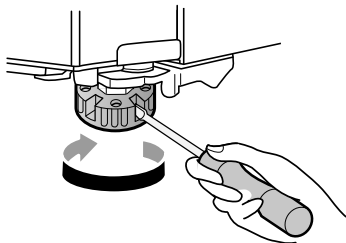

- 2** Nyissa ki az ajtókat, és ellenőrizze, hogy könnyen csukódnak-e.

MEGJEGYZÉS

- Ha a padló nincs vízszintben, vagy ha gyenge, rossz minőségű a felépítése, akkor nem minden esetben lehet vízszintbe állítani az ajtókat.
- A hűtőszekrény nehéz, merev és szilárd felületre kell beszerelni.
- Bizonyos fapadlók nehézségeket okozhatnak a vízszintbe állítás során, ha túlzottan meghajlanak.

Készülék bekapcsolása

A készülék csatlakoztatása

A készülék bekapcsolásához csatlakoztassa a hálózati csatlakozót az aljzatba. Ne használja más készülékkel együtt ugyanazt a konnektort.

MEGJEGYZÉS

- Ha sor került az elektromos tápvezeték (vagy csatlakozódugó) csatlakoztatására az aljzatba, várjon 3 vagy 4 órát mielőtt élelmiszert helyezne a készülékbe. Ha azelőtt rakna el élelmiszert, hogy a készülék teljesen lehűlt volna, az étel megromolhat.
- A készülék kikapcsolásához húzza ki a hálózati csatlakozót a kimeneti aljzataból.

A készülék elmozdítása áthelyezés céljából

A készülék mozgatása

- 1** Távolítson el minden élelmiszert a készülék belsejéből.
- 2** Rögzítse a hálózati csatlakozót.
 - Hálózati csatlakozóval rendelkező modellek: Húzza ki a hálózati csatlakozódugót, majd csúsztassa be és rögzítse a hálózati csatlakozódugó tartókampójára, amely a készülék hátulján vagy tetején található.
 - Hálózati csatlakozóval nem rendelkező modellek: Húzza ki a hálózati csatlakozót, és rögzítse a tápkábelt ragasztószalaggal a készülék oldalához, ahol a telepítés helyén a hálózati csatlakozóaljzat található.
- 3** A mozgatás közbeni kiesés elkerülése érdekében ragasztószalaggal rögzítse az olyan törékeny alkatrészeket, mint például a polcok és az ajtó fogantyúja.
- 4** A készüléket körültekintően, kettőnél több ember bevonásával mozgassa. Ha a készüléket nagyobb távolságra szükséges szállítani, biztosítsa, hogy a készülék függőlegesen álljon.

⚠ VIGYÁZAT

- Óvatosan mozgassa a készüléket érzékeny padlókon, hogy ne sértse fel a padlót.
- Használjon kartont, padlószőnyeget vagy szőnyeget, hogy ne karcolja meg a padlót a készülék telepítésénél vagy mozgatásánál.

⚠ VIGYÁZAT

- Ne mozgassa a készüléket cikk-cakkban.

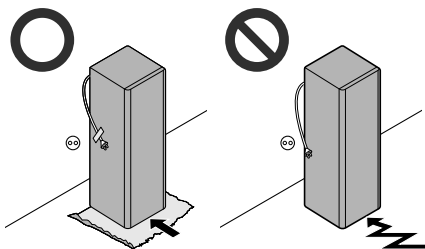

-
- 5 A készülék telepítése után csatlakoztassa a hálózati csatlakozódugót a hálózati aljzathoz és kapcsolja be.

ÜZEMELTETÉS

Használat előtt

Megjegyzések az üzemeltetéshez

- Mielőtt élelmiszert helyezze a készülékbe, tisztítsa meg annak belsejét és külsejét meleg vízzel és enyhe mosogatószerrel, hogy eltávolítsa a gyártási maradványokat.
- A készülék használói vegyék figyelembe, hogy az ajtó nyitva maradása vagy a nyári magas páratartalom jégképződést okozhat.
- Ügyeljen rá, hogy a polcokon és az ajtó kosarában tárolt élelmiszerek között elegendő hely maradjon, hogy az ajtó teljesen be tudjon záródni.
- Az ajtó megnyitása hosszabb időre jelentősen növelheti a készülék rekeszeinek hőmérsékletét.
- Ha a hűtőkészüléket hosszabb időre üresen hagyja, kapcsolja ki, olvassa le, tisztítsa meg, szárítsa ki és hagyja nyitva az ajtaját, hogy elkerülje a készüléken belül a penészképződést.
- Vegye figyelembe, hogy leolvasztás után a hőmérséklet emelkedhet a készülék specifikációiban megadott tartományon belül. Ha minimálisra szeretné csökkenteni egy ilyen hőmérsékletemelkedés hatását a tárolt élelmiszerekre, helyezze el az élelmiszereket zárt vagy többrétegű csomagolásban.

Ajtó nyitva riasztás

Ez a funkció csak bizonyos modelleknél áll rendelkezésre.

A riasztás megszólal, ha az ajtót nyitva hagyják, vagy nem csukják be teljesen.

MEGJEGYZÉS

- Vegye fel a kapcsolatot az LG Electronics ügyfélszolgálatával, ha a riasztás a készülék összes ajtajának becsukása után is folytatódik.

Hibakeresés

A készülék működés közben automatikusan észleli a problémákat.

MEGJEGYZÉS

- Probléma észlelésekor a készülék nem üzemel, és egy hibakód jelenik meg, még akkor is, ha megnyom egy gombot.
- Ha hibakód jelenik meg a kijelzőn, ne kapcsolja ki a készüléket. Haladéktalanul vegye fel a kapcsolatot az LG Electronics ügyfélszolgálatával, és adja meg a hibakódot. Ha áramtalanítja a készüléket, előfordulhat, hogy a szerelő nehezebben találja meg a hibát.

Energiatakarékossági javaslatok

- A leghatékonyabb energiafelhasználás érdekében tartsa az összes belső alkatrészt (pl. az ajtórekeszeket, a fiókokat és a polcokat) az eredeti helyén.
- Ügyeljen rá, hogy elegendő hely legyen a tárolt élelmiszerek között. Így biztosítható a hideg levegő egyenletes keringése, és az elektromos áram fogyasztás is alacsonyabb lesz.
- Meleg ételt csak lehűtés után helyezzen a készülékbe, hogy megelőzze a harmatképződést és jegesedést.
- Ha élelmiszert helyez a fagyasztoába, állítsa a fagyasztó hőmérsékletét alacsonyabbra, mint ami az élelmiszeren található.
- Ne állítsa be a készülék hőmérsékletét a szükségesnél alacsonyabbra.
- Ne tegyen élelmiszert a hűtőszekrény hőmérséklet érzékelőjéhez közel. Tartson legalább 3 cm távolságot az érzékelőtől.

Élelmiszerek hatékony tárolása

- A helytelen hőmérsékleten tárolt élelmiszerek megfagyhatnak vagy megromolhatnak. Állítsa

- be a hűtőszekrény hőmérsékletét a tárolt élelmiszernek megfelelően.
- A fagyasztott és hűtött élelmiszereket lezárt tartályokban tárolja.
 - Ellenőrizze a lejárat dátumot és a címkét (tárolási előírások), mielőtt az élelmiszert a készülékbe helyezi.
 - Ne tároljon hosszú ideig olyan élelmiszert, amely alacsony hőmérsékleten könnyen megromlik.
 - Ne helyezzen nem fagyasztott élelmiszert közvetlenül érintkezésbe már lefagyasztott élelmiszerral. Ne tároljon túlzott mennyiségű friss élelmiszert.
 - Amennyiben több napon át szeretné lefagyasztani az élelmiszereket, csak a maximális fagyasztókapacitás 2/3-át használja.
 - A gyorsabb fagyasztás, valamint könnyebb kiolvasztás és feldolgozás érdekében az élelmiszereket adagonkénti mennyiségben fagyassza le.
 - A megvásárolt hűtött vagy fagyasztott élelmiszereket azonnal helyezze a hűtőszekrénybe vagy a fagyasztóba.
 - Nyers húst és halat tároljon megfelelő edényekben a hűtőben, hogy ne kerüljenek kapcsolatba egyéb élelmiszerekkel, és ne csepegjenek rájuk.
 - Hűtött élelmiszereket és egyéb ételeket a zöldségfiók tetején lehet tárolni.
 - Ne fagyasszon vissza semmilyen teljesen felengedett élelmiszert. Ha teljesen felengedett élelmiszert fagyaszt vissza akkor csökken az élelmiszer tápértéke és rosszabb lesz az íze.
 - Csak annyi élelmiszert vegyen ki, amennyire szüksége van. A felolvasztott élelmiszereket gyorsan használja fel. Csak főzés után fagyasztható le újból.
 - A meleg ételt hűtse le a tárolás előtt. Ha túl sok meleg ételt tesz a készülékbe, a készülék belső hőmérséklete megemelkedhet, és negatívan hathat a készülékben tárolt többi élelmiszere.
 - Ne töltse túl a készüléket. A hideg levegő nem tud megfelelően keringeni, ha a készülék túl van töltve.
 - Ha túlságosan alacsony hőmérsékletet állít be, az élelmiszerek megfagyhatnak. Ne állítson be az élelmiszer megfelelő tárolásához szükséges hőmérsékletnél alacsonyabb hőmérsékletet.
 - Ha a készülékben behűtési rekeszek vannak, ne tároljon itt zöldségeket és magasabb nedvességtartalmú gyümölcsöket a hűtőrekeszben, mert az alacsonyabb hőmérséklet miatt megfagyhatnak.
 - Mindig kövesse az élelmiszer gyártójának a fagyasztott élelmiszerek engedélyezett tárolási időtartamára vonatkozó utasításait. Ne lépje túl az élelmiszerek ajánlott tárolási idejét.
 - A tárolási idő túllépésének elkerülése érdekében tüntesse fel a csomagoláson a tárolási dátumot, a megengedett tárolási időtartamot és az élelmiszer nevét.
 - Áramszünet esetén hívja fel a villamosenergia szolgáltatót és érdeklődjön, mennyi ideig tarthat az áramkimaradás.
 - Kerülni kell az ájtónyitásokat amíg az áramszünet tart.
 - Amikor az áram megjön, ellenőrizze az élelmiszer állapotát.
 - Ha az áramszünet hosszabb ideig tart, különösen a nyári hónapokban, kérjük, kövesse az alábbi útmutatásokat:
 - Az áramszünet során ne tegyen további élelmiszereket a készülékbe.
 - Ha a bejelentett áramszünet várhatóan több mint 10 órán át tart, készítsen jeget, és helyezze a hűtőszekrény felső polcára egy tartályba.
 - A készülékben áramszünet vagy egyéb meghibásodás esetén bekövetkező hőmérséklet-emelkedés miatt az élelmiszerek eltarthatósága csökken, a minősége romlik. Szükség esetén dolgozza fel a felolvasztott ételt, és fagyassza le újra főtt állapotban.

Maximum fagyasztási kapacitás

- A maximális fagyasztási kapacitáshoz állítsa a fagyasztó hőmérsékletét a leghidegebb hőmérsékleti beállításként.
- Az **Express Freeze** gyorsfagyasztás funkció segítségével a fagyasztó maximális fagyasztási kapacitással fagyaszt. Ez általában 21 órát jelent, utána automatikusan kikapcsol.

- Az **Express Freeze** funkciónak bekapcsolva kell lennie, amikor friss termékeket helyez a fagyasztó rekeszbe.
- A gyorsfagyasztáshoz az élelmiszereket az alsó rekesz bal oldali zónájába kell helyezni. Itt fagynak meg leggyorsabban az élelmiszerek.
- A levegő jobb áramlásának biztosításához helyezzen be minden belső alkatrészt, azaz a kosarakat, fiókokat és polcokat.

A maximális mennyiségű élelmiszer fagyasztása

Ha nagy mennyiségű élelmiszert kíván tárolni, vegye ki a jégkészítőt a készülékből, és az élelmiszert közvetlenül a mélyhűtő rekesz mélyhűtő polcain helyezze el.

MEGJEGYZÉS

- Helyezze be a jégkészítőt megfelelő helyzetben.

Termék jellemzői

A készülék megjelenése és alkatrészei a modelltől függően különbözőek lehetnek.

Belső

*1 Ez a funkció csak bizonyos modelleknél áll rendelkezésre.

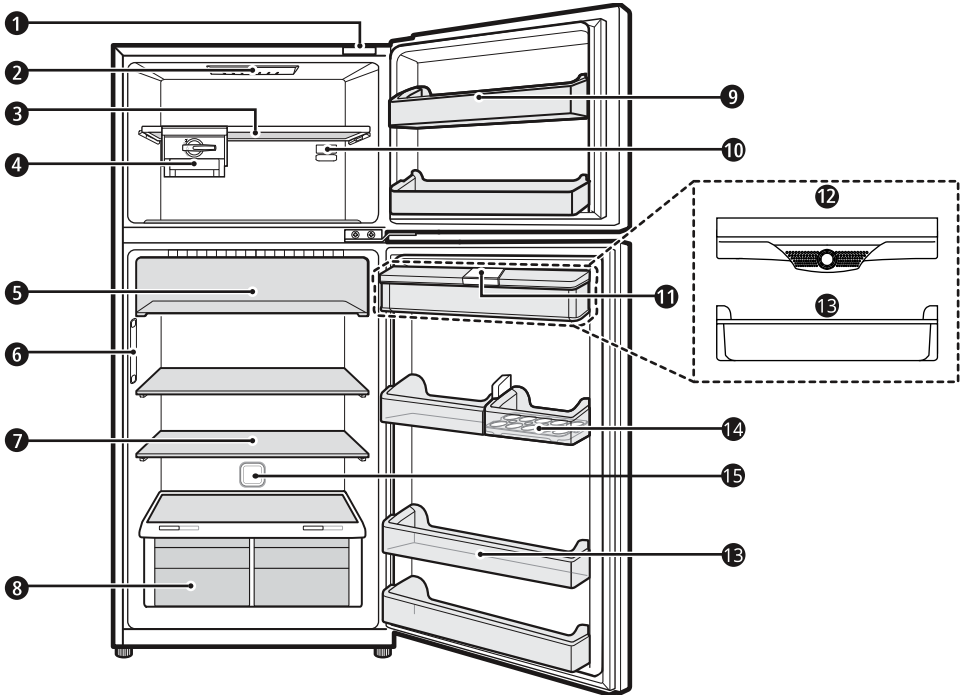

1 Smart Diagnosis egység*1

A készülék rendellenes működése vagy meghibásodása esetén az LG Electronics ügyfélszolgálatának segítségét kérheti, a funkció segítségével diagnosztizálható.

2 LED lámpa

Ha kinyitja a hűtőszekrény ajtaját, a készülék belsejében található LED lámpák világítani fognak.

3 Fagyasztó polc

Itt tárolhatja a fagyasztott élelmiszert, például húst, halat és jégkrémet.

4 Mozgatható jégkészítő

Itt lehet manuálisan készíteni és tárolni a jeget.

- Csúsztassa a jégkészítőt a polc mentén egyik oldalról a másikra, a kívánt helyzetbe.

5 Frissáru fiók

Itt az élelmiszerek hidegebb hőmérsékleten vannak tárolva, mint a szokásos hűtőtérben.

6 Ajtóhűtés^{*1}

Itt jön ki a hideg levegő, amely hidegen tartja a hűtőajtón lévő kosarat.

7 Hűtő polc

A hűtött élelmiszerek és más cikkek tárolására szolgáló polc.

- A magasabb nedvességtartalmú élelmiszereket a polc elülső részén tárolja.
- A polc magasságát a polcot egy eltérő magasságú horonyba helyezve lehet beállítani.
- A polcok tényleges száma modellenként eltérő.

8 Páratartó zöldség fiók

Itt tárolhatók a gyümölcsök és a zöldségek, hogy a páratartalom szabályozójának beállításával segítsék a frissesség fenntartását.

9 Fagyasztóajtó kosara

Kisebb csomag fagyasztott és gyakran használt élelmiszerek tárolására szolgál.

10 Fagyasztó hőmérsékletszabályozó

Ez a szabályozó a légáramlást szabályozza a fagyasztóba a megfelelő egyensúly beállításával.

11 Víztartály^{*1}

Itt történik a vízadagoló ellátásához szükséges víz tárolása.

12 IBDC kosár^{*1}

Az ajtóhűtésből érkező hideg levegő közvetlenül ebbe a kosárba jut.

13 Hűtőajtó kosara

Kisebb csomag hűtött élelmiszerek, italok és szószos tálkák tárolására szolgáló kosár.

14 Mozgatható tojástartó

Itt tárolhatók a tojások.

- A tálca közvetlenül a kívánt pozícióba helyezhető.
- Ne helyezze ezt a tálcát a hűtőszekrény vagy a zöldséges fiók felső polcára.

15 Higiénikusan friss^{*1}

Ez a funkció csökkenti és eltávolítja a hűtőszekrényen belüli szagokat.

Vezérlőpanel

A tényleges ellenőrző panel modellenként különböző lehet.

Vezérlőpanel és funkciók

*1 Ez a vezérlőpanel csak bizonyos modelleknél áll rendelkezésre.

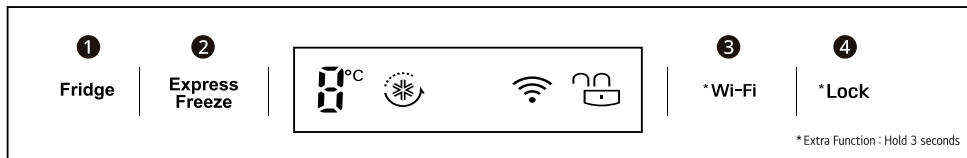

1 Fridge

Nyomja meg ismétlődően ezt a gombot, és válassza ki a kívánt hőmérsékletet 0 °C és 6 °C között.

- A hűtő induló hőmérséklete 3 °C.

MEGJEGYZÉS

- Az aktuális belső hőmérséklet az élelmiszer állapotától függően változik, mivel a jelzett beállított hőmérséklet a cél hőmérséklet, nem pedig a készüléken belüli aktuális hőmérséklet.

2 Express Freeze

Ez a funkció nagy mennyiségű jég vagy fagyasztott élelmiszer gyors fagyasztására szolgál.



- Ez a funkció minden egyes alkalommal be- és kikapcsol, ha megnyomjuk a gombot.
- Ez a funkció automatikusan befejeződik egy bizonyos idő elteltével.

3 Wi-Fi

Ezzel a gombbal a készüléket az otthoni Wi-Fi hálózatra csatlakoztathatja. Az **LG ThinQ** alkalmazás kezdeti beállításához tekintse meg az Intelligens Funkciókat.

4 Lock

Ez lezárja a gombokat az ellenőrző panelen.

- A vezérlőpanel gombjainak zárolásához nyomja meg és tartsa lenyomva a Lock gombot 3 másodpercig, amíg a  ikon meg nem jelenik és a funkció be nem kapcsol.
- A funkció kikapcsolásához nyomja meg és tartsa lenyomva a Lock gombot 3 másodpercig, amíg a  ikon meg nem jelenik és a funkció ki nem kapcsol.

MEGJEGYZÉS

- Az élelmiszerek optimális tartósítása érdekében javasolt minden rekeszben 1 °C-kal vagy egy szinttel növelni vagy csökkenteni az alapértelmezett hőmérsékletet.
- A kezelőpanel energiatakarékossági okokból automatikusan kikapcsol.
- Ha tisztítás közben az ujjával, vagy a bőrrel bármilyen módon érinti a kezelőpanelt, az így előhívott funkció bekapcsolhat.

A fagyasztó hőmérsékletének beállítása (1-8)

Ez a funkció csak bizonyos modelleknél áll rendelkezésre.

A hőmérséklet az 1. és a 8. szint között állítható be. Az 3. szint ajánlott.

- A hőmérséklet csökkentéséhez forgassa a szabályozót jobbra, növeléséhez pedig balra.
- A szabályozó 6 - 8. szintre állításával alacsony hőmérsékletet tart fenn a fagyasztóban. A gyors fagyasztás befejezése után (8. szint) állítsa be a szabályozót az ajánlott szintre.

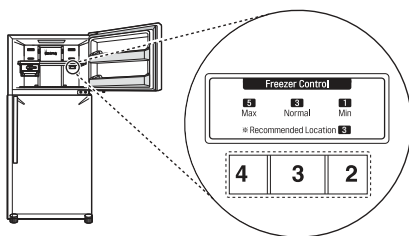

- Hideg víz adagolásához nyomja meg a ❶ kart.

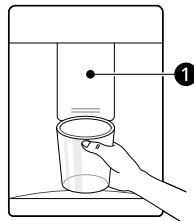

⚠ VIGYÁZAT

- Ne engedjen gyermekeket az adagoló közelébe, hogy a gyermekek ne játszhassanak a vezérlőelemekkel, illetve ne tehessenek kárt az eszközben.
- Víz vagy jég adagolásakor ne használjon vékonyfalú kristály poharat vagy porcelánt.

MEGJEGYZÉS

- Az élelmiszerek optimális tartósítása érdekében javasolt egy szinttel növelni vagy csökkenteni az alapértelmezett hőmérsékletet.
- A készülék bekötését követően várjon 2 vagy 3 órát, mielőtt élelmiszert helyezne bele.
- A belső hőmérsékleti értékeket befolyásolhatja a készülék elhelyezése, a környezeti hőmérséklet, az ajtónyitás gyakorisága és így tovább.

MEGJEGYZÉS

- Ha a pohár szája szűk, a víz kifröccsenhet, vagy előfordulhat, hogy egyáltalán nem is folyik bele.

Az adagoló tálca tisztítása

Törölje le az egész területet nedves törlőkendővel. Az adagolótálca könnyen nedvesedhet a kiömlött víz miatt.



Water Dispenser (Vízadagoló)

Ez a funkció csak bizonyos modelleknél áll rendelkezésre.

Az adagoló használata

Vizet a kar megnyomásával adagolhat.

A vízadagoló nyílás tisztítása

Gyakran törölje le a vízadagoló nyílást egy tiszta ruhával, mivel az könnyen szennyeződik.

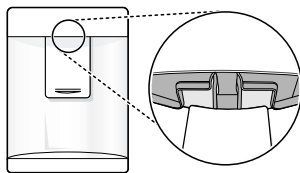

MEGJEGYZÉS

- A kendőből szősz tapadhat a nyílásra.

A víztartály megtöltése

A víztartály tartja az adagolni kívánt vizet.

- 1 Nyissa ki a kupakot a víztartály tetején.



- 2 Töltse fel a víztartályt ivóvízzel és zárja le a kupakot.

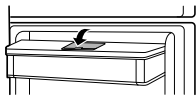

⚠ FIGYELMEZTETÉS

- Csak ivóvizet töltsön a tartályba. Ne töltsön üdítőtitalt vagy forró vizet a víztartályba.
- A gyermekek ne menjenek a víztartály közelébe.

⚠ VIGYÁZAT

- A víztartály eltávolításakor, vagy behelyezésekor ne fejtse ki rá túl nagy erőhatást.

MEGJEGYZÉS

- Mossa ki a víztartályt, mielőtt ivóvízzel tölti fel.
- Ha nem jön ki víz, töltsse fel a víztartályt ivóvízzel.

A víztartály tisztítása

- 1 Vegye le a víztartály fedelét.



- 2 Ürítse ki a víztartályt.

- 3 Tartsa a víztartályt két kézzel és húzza fel.

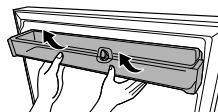

- 4 Vegye le a víztartály vízszelépét ❶, ehhez forgassa azt az óramutató járásával egyező irányban.

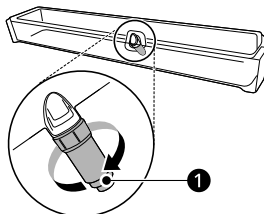

- 5 Tisztítsa meg a víztartályt és a vízszelépet folyóvíz alatt. Törölje ki a víztartály belsejét és külsőjét és a hűtőt tiszta törülközővel.

- 6 A víztartály behelyezésekor a kiemelés folyamatával ellentétes sorrendben járjon el.

MEGJEGYZÉS

- Tisztítsa ki a víztartályokat, ha 48 óráig nem használta őket.

Jégkészítő

Ez a funkció csak bizonyos modelleknél áll rendelkezésre.

A mozgatható jégkészítő használata

Itt lehet manuálisan készíteni és tárolni a jeget.

- 1 Húzza ki a jégtálcát a jégkészítőből.

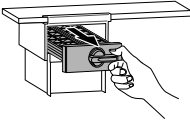

- 2 Töltse meg a jégtálcát vízzel a jelölt vízvonallig.

- 3 Tartsa meg és nyomja vissza a jégtálcát az eredeti helyzetébe.

- 4 Fogja meg a jégtálcá karját, és forgassa azt az óramutató járásával egyező irányban a jégkockák kiengedéséhez.

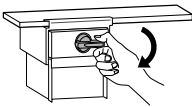

- 5 Fogja meg a jégkosár fogantyúját és húzza ki.

⚠ FIGYELMEZTETÉS

- Csak ivóvizet töltsön a tartályba.

⚠ VIGYÁZAT

- Legyen óvatos, ne öntse ki a vizet a tálca tolásakor.
- Ügyeljen arra, hogy a jégtálcát ne csavarja erővel, mivel az eltörhet.
- Amennyiben gyakran nyitja és csukja a fagyasztó ajtaját, hosszabb időt vehet igénybe a víz megfagyása.

MEGJEGYZÉS

- Ha nem használja, akkor a jégkészítő eltávolításával helyet tud felszabadítani a fagyasztóban.
- Ha túl van töltve a jégtálcá, akkor a jégkockák összeragadhatnak és nehezebben távolíthatók el.
- A jég könnyebben eltávolítható, ha vizet önt a jégtálcára.

Hűtő fiókja

A páratartó zöldség fiók használata

Tartsa frissen a gyümölcsöket és zöldségeket. Állítsa be a szabályozót az egyéni tárolási igényeknek megfelelően.

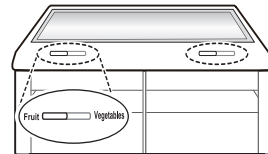

- 1 Gyümölcsök tárolásához.
- 2 Zöldségek tárolásához.

A páratartó zöldség fiók kiemelése és visszahelyezése

- 1 Távolítsa el a fiók tartalmát. Fogja meg a zöldséges fiók fogantyúját, és húzza ki óvatosan, a fiók teljes ütközéséig.
- 2 Emelje meg a zöldségfiókot, majd emelje ki, kihúzva a helyéről.

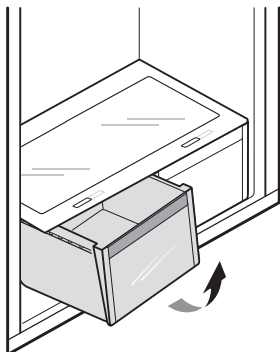

- 3 A zöldségfiók behelyezésekor a kiemelés folyamatával ellentétes sorrendben járjon el.

⚠ VIGYÁZAT

- Távolítson el minden élelmiszert a készülék belsejéből, ellenkező esetben az ott tárolt élelmiszerek súlya miatt sérülések veszélye áll fenn.

Ajtókosár

Az ajtókosár kiemelésé/visszahelyezése

- 1 Fogja meg a kosár mindkét peremét és felfelé emelve vegye ki.

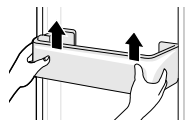

- 2 Az ajtókosár visszahelyezéskor a kiemelés folyamatával ellentétes sorrendben járjon el.

Polc

A polc kivétele/visszahelyezése

- 1 Fogja meg a polc mindkét oldalát. Emelje fel a polcot, és húzza ki.

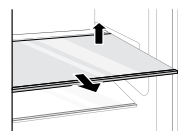

- 2 Helyezze vissza a polcot úgy, hogy befelé csúsztatja, amíg a polc a keretbe pattan.

INTELLIGENS FUNKCIÓK

LG ThinQ Applikáció

Ez a funkció csak a Wi-Fi-vel ellátott modellek esetén áll rendelkezésre.

Az **LG ThinQ** alkalmazás használatával Ön okostelefonján keresztül kommunikálhat a készülékkel.

LG ThinQ Applikáció jellemzői

Kommunikálhat a készülékkel egy okostelefon és a kényelmes intelligens funkciók segítségével.

Smart Diagnosis

- Ha problémát észlel a készülék használata közben, ez az okos diagnosztika funkció segít a probléma diagnosztizálásában.

Beállítások

- Lehetővé teszi a különböző beállítások választását a készüléken és az applikációban.

MEGJEGYZÉS

- Ha lecseréli a vezeték nélküli router-ét, Internet szolgáltatót vált vagy jelszót cserél, a regisztrált készüléket törölje az **LG ThinQ** alkalmazásból és regisztrálja újból.
- Fenntartjuk a jogot, hogy a felhasználók felé irányuló minden előzetes értesítés nélkül, az applikációt módosítsuk a készülék jobb tétele céljából.
- A tulajdonságok típusfüggők.

Az LG ThinQ Applikáció telepítése és az LG készülék csatlakoztatása

QR-kóddal ellátott modellek

Olvassa be a termékhez mellékelt QR-kódot okostelefonja kamerájával vagy egy QR-kódolvasóval alapapplikáció.

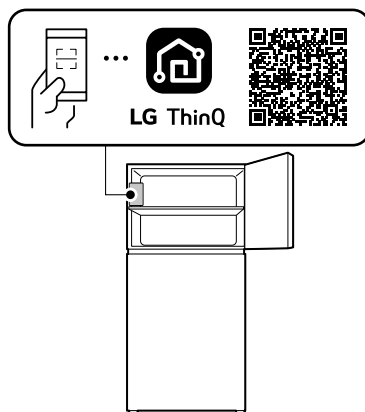

QR-kód nélküli modellek

- 1 Keresse meg és telepítse az **LG ThinQ** alkalmazást okostelefonjára, a Google Play vagy Apple Applikáció áruházban.
- 2 Futtassa le az **LG ThinQ** alkalmazást és jelentkezzen be a meglévő fiókjával, vagy hozzon létre egy LG fiókot a bejelentkezéshez.
- 3 Érintse meg az **LG ThinQ** alkalmazást a Hozzáadás (add) (+) gombot az LG készüléke csatlakoztatásához. Kövesse az applikációban található utasításokat a folyamat befejezéséhez.

MEGJEGYZÉS

- A Wi-Fi kapcsolat ellenőrzéséhez nézze meg, hogy világít-e a Wi-Fi jelzőfény a kezelőpanelen.

MEGJEGYZÉS

- A készülék csak a 2,4 GHz-es Wi-Fi hálózatokat támogatja. Hálózati frekvenciája ellenőrzéséhez, forduljon az Internet szolgáltatóhoz, vagy olvassa el a vezeték nélküli router kézikönyvét.
- Az **LG ThinQ** nem vállal felelősséget semmilyen hálózati probléma vagy hiba, üzemzavar, vagy a hálózati kapcsolat gond esetén.
- A környező vezeték nélküli környezetben lehet, hogy a vezeték nélküli hálózati szolgáltatás lassú.
- Ha a távolság a készülék és a vezeték nélküli router között nagy, a jelerősség gyenge lesz. Hosszú ideig tarthat a csatlakoztatás vagy a telepítés sikertelen lehet.
- Amennyiben a készülék nem tud kapcsolódni a Wi-Fi hálózathoz, akkor lehet, hogy túl messze van a jeladótól (router). A Wi-Fi jel erősségének növeléséhez, szerezzen be egy Wi-Fi erősítőt (hatótávnyelőt).
- Megtörténhet, hogy a hálózati kapcsolat nem működik megfelelően az internet szolgáltató miatt.
- A Wi-Fi kapcsolat nem jön létre vagy megszakadhat az otthoni hálózati környezet miatt.
- Ha a készüléket nem lehet csatlakoztatni a vezeték nélküli jelátvitellel felmerült problémák miatt, áramtalanítsa a készüléket, és várjon körülbelül egy percet, mielőtt újra próbálkozna.
- Ha a tűzfal engedélyezett a vezeték nélküli router-en, kapcsolja ki a tűzfalat, vagy adja meg a készüléket a tűzfal beállításainál kivételként.
- A vezeték nélküli hálózat neve (SSID) angol betűk és számok kombinációja kell legyen. (Ne használjon speciális karaktereket)
- Az okostelefon felhasználói felülete (UI) változhat a mobil operációs rendszere (OS) és a gyártó függvényében.
- Amennyiben a router biztonsági protokollja **WEP** értékre van beállítva, meghiúsulhat a kapcsolat létrehozása. Kérjük, válasszon másik biztonsági protokollt (ajánlott: **WPA2**) és csatlakoztassa ismét a terméket.
- A Wi-Fi funkció letiltásához nyomja meg és tartsa lenyomva a **Wi-Fi** gombot 3 másodpercig. A Wi-Fi jelzőfény kikapcsol.

- A készülék újra csatlakoztatásához vagy új felhasználónév hozzáadásához nyomja meg és tartsa lenyomva a **Wi-Fi** gombot 3 másodpercig az ideiglenes kikapcsoláshoz. Futtassa az **LG ThinQ** alkalmazást, és kövesse az alkalmazás utasításait a készülék csatlakoztatásához.

Vezetéknélküli LAN modul specifikáció

Modell	LCW-008
Frekvenciatartomány	2412 MHz - 2472 MHz
Kimenő teljesítmény (Max.)	IEEE 802.11 b: 17.93 dBm
	IEEE 802,11 g: 17,92 dBm
	IEEE 802.11 n(HT20): 17.79 dBm
	IEEE 802.11 n(HT40): 16.93 dBm

Vezeték nélküli funkció szoftver verzió: V 1.0

A felhasználónak ügyelnie kell arra, hogy ezt az eszközt a készülék és a test között legalább 20 cm távolságban kell felszerelni és működtetni.

Információk a nyílt forráskódú szoftverrel kapcsolatban

A forráskód GPL, LGPL, MPL és egyéb, a termékben található forráskód közzétételére kötelező nyílt forráskódú licenc alatti beszerzéséhez, valamint az összes hivatkozott licencfeltétel, szerzői jogi közlemény és egyéb vonatkozó dokumentum megtekintéséhez látogasson el a következő oldalra: <https://opensource.lge.com>.

Az LG Electronics a vonatkozó költségeknek megfelelő összegért (az adathordozó, a szállítás és a kezelés költségei) CD-ROM-on is biztosítani tudja Önnek a nyílt forráskódot, ha írásos kérelmet küld az opensource@lge.com e-mail-címre.

Ez az ajánlat a termék utolsó szállítását követő három évig érvényes bárki számára, aki megkapja ezt az információt.

Megfelelőségi tanúsítvány



Ezennel az LG Electronics kijelenti, hogy a hűtőszekrény rádióberendezése megfelel az 2014/53/EU irányelve előírásainak. Az EU megfelelési nyilatkozat teljes szövege elérhető a következő internetes címen:

<http://www.lg.com/global/support/cedoc/cedoc#>

Smart Diagnosis

Ez a funkció csak bizonyos modelleknél áll rendelkezésre.

E funkció segít a készülékkel kapcsolatos problémák diagnosztizálásában és megoldásában.

MEGJEGYZÉS

- Nem az LGE hanyagságának betudható okok miatt lehet, hogy a szolgáltatás nem működik külső tényezők miatt, mint pl. a Wi-Fi nem elérhető, a Wi-Fi lecsatlakozik, helyi alkalmazásbolt szabályzata, vagy az alkalmazás nem elérhető.
- A funkció előzetes értesítés nélkül változhat, és a helytől függően eltérő formájú lehet.

A LG ThinQ használata problémák diagnosztizálására

Ha problémát tapasztal a Wi-Fi-vel ellátott készüléken, a funkció a hibaelhárítási adatokat okostelefonra továbbíthatja az **LG ThinQ** alkalmazás használatával.

- Indítsa el az **LG ThinQ** alkalmazást, és válassza ki a **Smart Diagnosis** funkciót a menüből. Kövesse az **LG ThinQ** alkalmazásban megjelenő útmutatásokat.

Hallható diagnosztika használata problémák diagnosztizálására

*1 Ez a vezérlőpanel csak bizonyos modelleknél áll rendelkezésre.

Kövesse az alábbi utasításokat a hallható diagnosztika mód használatához.

- Indítsa el az **LG ThinQ** alkalmazást, és válassza ki a **Smart Diagnosis** funkciót a menüből. Kövesse az **LG ThinQ** alkalmazásban megjelenő útmutatásokat a hallható diagnózisért.

1. vezérlőpanel: a fagyasztó ajtaján*1

- Nyomja meg a **Lock** gombot a zár funkció bekapcsolásához.
 - Amennyiben a kijelző több mint 5 percig zárolva volt, akkor ki kell kapcsolnia a zárolást, majd újra aktiválni.
- Legalább 3 másodpercig tartsa lenyomva a **Fridge** gombot.
- Nyissa ki a fagyasztó és a hűtő ajtaját, majd tartsa a telefont a jobb felső hangszóró lyukhoz.

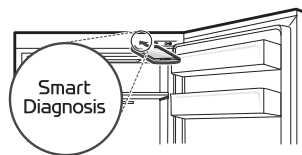

- Az adatátvitel befejezését követően a diagnózis megjelenik az alkalmazásban.

2. vezérlőpanel: a hűtőszekrény belsejében*1

- Nyissa ki a hűtőszekrény ajtaját.
- Csukja be és nyissa ki a hűtőszekrény ajtaját 5 alkalommal 8 másodpercen belül.

MEGJEGYZÉS

- Ha nem csukja be és nyitja ki az ajtót 5 alkalommal 8 másodpercen belül, akkor az idő visszaáll. Ezután ismét be kell csuknia és ki kell nyitnia 5 alkalommal.
-

- 3** Ha a hangjelzés 4-szer hallható, nyissa ki a fagyasztó ajtaját, és tartsa a telefont a hangszóró nyílása közelébe.

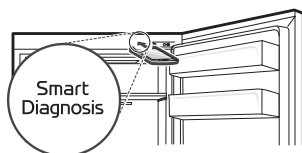

- 4** Az adatátvitel befejezését követően a diagnózis megjelenik az alkalmazásban.

MEGJEGYZÉS

- A legjobb eredmény érdekében ne mozgassa a telefont a hangok továbbítása közben.
-

KARBANTARTÁS

Tisztítás

Általános tisztítási tippek

- Ha a készülék manuális kiolvasztását, karbantartását vagy tisztítását akkor végzik, amikor a fagyasztóban élelmiszer található, az megemelheti az élelmiszer hőmérsékletét és csökkentheti tárolhatóságának idejét.
- Rendszeresen tisztítsa azokat a felületeket, amelyek élelmiszerral érintkezhetnek.
- Amikor tisztítja a készülék belsejét vagy külsejét, ne törölje le durva kefével, fogkrémmel, vagy gyúlékony anyagokkal. Ne használjon gyúlékony anyagokat tartalmazó tisztítószeret. Ez a készülék színvesztését vagy károsodását okozhatja.
 - Gyúlékony anyagok, pl. alkoholok (etanol, metanol, izopropil-alkohol, izobutil-alkohol, stb.), hígító, fehérítő, benzol, gyúlékony folyadék, koptató, stb.
- Tisztítás után ellenőrizze, hogy a hálózati kábel nem sérült-e meg.

A külső felületek tisztítása

- Miközben a készülék külső szellőzőnyílásait porszívóval tisztítja, húzza ki a tápkábelt a fali aljzataból az elektronikát károsító vagy esetlegesen áramütést okozó elektrosztatikus kisülések elkerülése érdekében. A készülék hátoldalának és oldalsó szellőztetésének rendszeres tisztítása javasolt annak céljából, hogy biztosítva legyen ennek megbízható és gazdaságos működése.
- A készülék külsején található szellőztetőnyílásokat tartsa tisztán. Az elzáródott szellőzőnyílások tüzet vagy a készülék meghibásodását okozhatják.
- A készülék külsejének tisztításához használjon tiszta szivacsot vagy puha kendőt, valamit enyhe tisztítószerrel és meleg vizet. Ne használjon maró hatású vagy erős tisztítószereket. Törölje meg alaposan száraz törölkendővel. Ne használjon szennyes kendőt a rozsdamentes acélból készült ajtók tisztításához. Használjon egy erre a célra

használt kendőt és törölje a mintával egyező irányba.

A belső felületek tisztítása

- Mielőtt kivesz egy polcot vagy fiókot a készülék belsejéből, vegyen ki minden ott tárolt élelmiszert a polcra vagy fiókba a sérülések és a berendezés károsodásának elkerülése érdekében. Ellenkező esetben az ott tárolt élelmiszerek súlya miatt sérülések veszélye áll fenn.
- Vegye ki, és tisztítsa meg vízzel és enyhe tisztítószerrel a polcokat és fiókokat, majd törölje szárazra az elemeket visszahelyezés előtt.
- Rendszeresen törölje át az ajtótomítéseket puha, nedves ruhával.
- Az ajtókosárra kifolyt szennyeződések és foltokat távolítsa el, mivel azok csökkenthetik a kosár tároló képességét, és akár kárt is tehetnek benne.
- Soha ne tisztítsa a polcokat vagy fiókokat és a ziadagoló tartályt mosogatógépben! Az alkatrészek hő hatására deformálódhatnak.
- A készülék automatikus leolvasztó rendszere biztosítja, hogy normál üzemi körülmények között a rekesz mentes a jég felhalmozódásától. A felhasználóknak nem kell kézzel leolvasztaniuk.

HIBAELHÁRÍTÁS

Szervizközpont értesítése előtti teendők

Hűtés

Tünetek	Lehetséges ok és megoldás
Nem működik a fagyasztás vagy a hűtés.	<p>Áramkimaradás van?</p> <ul style="list-style-type: none"> Ellenőrizze más készülékek áramellátását a háztartásban.
	<p>A készülék csatlakozódugóját kihúzta az aljzatból.</p> <ul style="list-style-type: none"> Dugja be a hálózati csatlakozót a konnektorba.
	<p>Lehetséges, hogy az egyik otthoni biztosíték kiolvadt vagy a megszakító kioldott. Az is lehetséges, hogy a készülék egy GFCI-vel (áramvédő kapcsolóval) ellátott aljzathoz van csatlakoztatva és annak megszakítója oldott ki.</p> <ul style="list-style-type: none"> Ellenőrizze a fő kapcsolódobozt, és cserélje ki a biztosítékot, vagy állítsa vissza a megszakítót. Ne növelje a biztosíték kapacitását. Ha a problémát a biztosíték túlterhelése okozza, akkor javíttassa meg szakképzett villanyszerelővel. Állítsa vissza a megszakítót a GFCI-n. Ha a probléma továbbra is fennáll, forduljon villanyszerelőhöz.
Gyenge a hűtés vagy a fagyasztás.	<p>A hűtési vagy fagyasztási hőmérséklet a legmelegebb szintre lett állítva?</p> <ul style="list-style-type: none"> Állítsa a hűtési vagy fagyasztási hőmérsékletet hidegebbre.
	<p>Ki van téve a készülék közvetlen napfénynek, vagy hőtermelő berendezés, például sütő vagy hősugárzó közelében van?</p> <ul style="list-style-type: none"> Ellenőrizze az üzembe helyezés helyét, és helyezze ismét üzembe a hőt termelő tárgytól távol.
	<p>Forró ételt tárolt anélkül, hogy először lehűtötte volna?</p> <ul style="list-style-type: none"> A forró ételt először hűtse le, és csak azután tegye a hűtőszekrénybe vagy a fagyasztóba.
	<p>Túl sok élelmiszert tett a készülékbe?</p> <ul style="list-style-type: none"> Hagyjon megfelelő távolságot az élelmiszerek között.
	<p>Gondosan be vannak zárva az ajtók a készüléken?</p> <ul style="list-style-type: none"> Csukja be gondosan az ajtót, és győződjön meg arról, hogy a tárolt élelmiszer nem akadályozza az ajtó záródását.
	<p>Van elegendő hely a készülék körül?</p> <ul style="list-style-type: none"> Módosítsa a készülék pozícióját, hogy elegendő hely legyen a készülék körül.

Tünetek	Lehetséges ok és megoldás
A készülékben rossz szag van.	Túl „melegre” lett állítva a hűtési vagy fagyasztási hőmérséklet? <ul style="list-style-type: none"> Állítsa a hűtési vagy fagyasztási hőmérsékletet hidegebbre.
	Erős szagú élelmiszert tett a készülékbe? <ul style="list-style-type: none"> Erős szagú élelmiszert lezárt edényben tároljon.
	Előfordulhat, hogy zöldségek vagy gyümölcsök megromlottak a fiókban. <ul style="list-style-type: none"> Dobja ki a romlott zöldséget, és takarítsa ki a zöldséges fiókot. Ne tároljon zöldséget túl sokáig a zöldséges fiókban.

Víz

Tünetek	Lehetséges ok és megoldás
Nem jön ki víz.	Előfordulhat, hogy a vízadagoló tartály kiürült. (Csak vízvezeték rendszerhez nem csatlakoztatott modelleknél) <ul style="list-style-type: none"> Töltse meg a vízadagoló tartályt.

Kondenzképződés és jég

Tünetek	Lehetséges ok és megoldás
Páraecsapódás van a készülék belsejében vagy a zöldségfiók fedelének alján.	Forró ételt tárolt anélkül, hogy először lehűtötte volna? <ul style="list-style-type: none"> A meleg ételeket le kell hűteni mielőtt a hűtőbe vagy mélyhűtőbe teszik.
	Nyitva hagyta a készülék ajtaját? <ul style="list-style-type: none"> Bár a páraecsapódás megszűnik, amint becsukja a készülék ajtaját, egy száraz ruhával letörölheti.
	Túl gyakran nyitogatja be a készülék ajtaját? <ul style="list-style-type: none"> A pára lecsapódhat a külső és a belső hőmérséklet különbsége miatt. Törölje ki a nedvességet egy száraz ruhával.
	Helyezett meleg vagy gőzölgő ételt a készülékbe nem lezárt edényben? <ul style="list-style-type: none"> Fedett vagy zárt tárolóban tárolja az élelmiszert.

Alkatrészek és funkciók

Tünetek	Lehetséges ok és megoldás
A készülék ajtaja nem záródik szorosan.	Előre dől a készülék? <ul style="list-style-type: none"> Állítsa be az elülső lábat, hogy kissé megemelje a készülék elejét.

Tünetek	Lehetséges ok és megoldás
A készülék ajtaja nem záródik szorosan.	Helyesen lettek összerakva a polcok? <ul style="list-style-type: none"> Szükség esetén vegye ki, majd helyezze vissza a polcokat.
	Túl erősen csukta be az ajtót? <ul style="list-style-type: none"> Ha túl nagy erőt vagy sebességet alkalmaz az ajtó becsukásakor, rövid ideig nyitva maradhat a becsukódás előtt. Ügyeljen rá, hogy az ajtót ne csapja be. Zárja az ajtót erő kifejtés nélkül.
Nehéz kinyitni a készülék ajtaját.	Rögtön azután nyitotta ki az ajtót, hogy becsukta? <ul style="list-style-type: none"> Ha a készülék ajtaját a becsukás után 1 percen belül próbálja kinyitni, a készüléken belüli nyomás miatt nehézségekbe ütközhet. A készülék ajtaját néhány perc múlva próbálja újra kinyitni. Addigra a belső nyomás stabilizálódik.
A készülék belső lámpája nem gyullad fel.	A lámpa nem kapcsol fel <ul style="list-style-type: none"> Csukja be az ajtót, majd nyissa ki újra. Ha a lámpa nem kapcsol fel, vegye fel a kapcsolatot az LG Electronics ügyfélszolgálatával. Ne próbálkozzon a lámpa eltávolításával.

Zajok

Tünetek	Lehetséges ok és megoldás
A készülék zajos, és rendellenes hangokat ad ki.	Instabil padlózatot vagy nem megfelelően vízszintezve helyezte üzembe a készüléket? <ul style="list-style-type: none"> A készüléket kemény és egyenes padlófelületen helyezze el.
	Hozzáér a készülék hátulja a falhoz? <ul style="list-style-type: none"> Igazítsa úgy a készüléket, hogy elegendő hely legyen körülötte.
	Szóródtak tárgyak a készülék mögé? <ul style="list-style-type: none"> Szedje össze a készülék mögé szóródott tárgyakat.
	Van valamilyen tárgy a készülék tetején? <ul style="list-style-type: none"> Vegye le a készülék tetejéről az oda helyezett tárgyat.
Kattogó zajok	A leolvasztó vezérlője kattán, ha az automatikus leolvasztó ciklus elkezdődik vagy befejeződik. A termosztát vezérlés (vagy bizonyos modelleknél készülék vezérlés) szintén kattánhat/kattoghat a művelet be- illetve kikapcsolásakor. <ul style="list-style-type: none"> Normál működés
Zörgő zajok	A készülék nincs vízszintbe állítva a padlón. <ul style="list-style-type: none"> A padló gyenge, egyenetlen, vagy be kell állítani a lábakat.
	A kompresszorral felszerelt készüléket működés közben mozgatták. <ul style="list-style-type: none"> Normál működés. Ha a kompresszor nem hagyja abba a zörgést 3 percen belül, kapcsolja le a készülék áramellátását, majd kapcsolja vissza.

Tünetek	Lehetséges ok és megoldás
Sistergő zajok	A lepárló ventilátor motorja keringeti a levegőt a hűtőszekrényben és a fagyasztó rekeszeiben. <ul style="list-style-type: none"> • Normál működés
	A kondenzátor ventilátor a kondenzátoron túl nyomja a levegőt. <ul style="list-style-type: none"> • Normál működés
Bugyogó zajok	Hűtőközeg áramlik a hűtőrendszeren keresztül. <ul style="list-style-type: none"> • Normál működés
Pukkanó zajok	A hőmérséklet változása miatt a belső falak összehúzódnak és kitégúlnak. <ul style="list-style-type: none"> • Normál működés
Rezgés	Ha a készülék oldala vagy hátulja hozzáér egy szekrényhez vagy falhoz, a normális működésből adódó rezgés miatt hallható zaj keletkezhet. <ul style="list-style-type: none"> • A zaj megszüntetéséhez ügyeljen rá, hogy az oldalak és a hátfal ne érintkezzen fallal vagy szekrénnel.

Wi-Fi

Tünetek	Lehetséges ok és megoldás
Az otthoni készüléke és az okos-telefon nem csatlakozik a Wi-Fi hálózathoz.	Nem megfelelő a jelszó amellyel a Wi-Fi hálózathoz próbál csatlakozni. <ul style="list-style-type: none"> • Keresse meg a Wi-Fi hálózatot amelyhez okos-telefonja kapcsolódik és törölje, majd regisztrálja készülékét az LG ThinQ segítségével.
	A mobil adatok engedélyezve vannak az okostelefonján. <ul style="list-style-type: none"> • Kapcsolja ki a Mobil adatforgalmat az okostelefonján, és regisztrálja a készüléket a Wi-Fi hálózaton keresztül.
	A vezeték nélküli hálózat neve (SSID) nincs megfelelően beállítva. <ul style="list-style-type: none"> • A vezeték nélküli hálózat neve (SSID) angol betűk és számok kombinációja kell legyen. (Ne használjon speciális karaktereket)
	Az router frekvenciája nem 2,4 GHz. <ul style="list-style-type: none"> • Csak 2,4 GHz frekvencián üzemelő router támogatott. Állítsa be a vezeték nélküli router-t 2,4 GHz frekvenciára és csatlakoztassa a készüléket a vezeték nélküli router-hez A router frekvenciáját kérdezze meg Internet szolgáltatójától vagy az router gyártójától.
	Túl nagy a távolság a készülék és a router között. <ul style="list-style-type: none"> • Ha a távolság a készülék és a router között túl nagy, a jelerősség gyenge lesz és meglehetősen csatlakozás nem lesz szabályosan konfigurálva. Helyezze a router-t úgy, hogy közelebb legyen a készülékhez.

Ügyfélszolgálat és szerviz

Vegye fel a kapcsolatot az LG Electronics ügyfélinformációs központjával.

- Ha információt szeretne kapni az LG hivatalos szervizközpontjáról, keresse fel weboldalunkat a www.lg.com címen.
- A készülék szétszerelését, javítását vagy átalakítását kizárólag a hivatalos LG szervizközpont képzett szakemberei végezhetik.
- A hűtőkészülék minimális garanciális időszaka 24 hónap.
- Az EU 2019/2019 rendeletben hivatkozott pótalkatrészek 7 évig elérhetők (csak az ajtótomítések érhetők el 10 évig).
- Pótalkatrészek vásárlásához vegye fel a kapcsolatot az LG Electronics ügyfélinformációs központjával, vagy látogasson el a www.lg.com weboldalra.

MEGJEGYZÉS

- A 2021. március 1-jétől érvényes EU 2019/2019 rendelet az EU 2019/2016 rendelettel kapcsolódik az energiahatékonysági osztályokhoz.
- A készülék energiahatékonyságára vonatkozó további tájékoztatásért látogasson el a <https://eprel.ec.europa.eu> weboldalra, és keressen a modellnévre (2021. március 1-jétől érvényes).
- Olvassa be a készülékhez mellékelte energiacímkén található QR-kódot, amely internetes linket biztosít a készülék teljesítményével kapcsolatos információkhoz az EU EPREL adatbázisban. Tartsa meg az energiacímkét és a készülékhez kapott összes többi dokumentumot referenciaként (2021. március 1-jétől érvényes).
- A modellnév megtalálható a készülék minősítési címkéjén.
- A termékben egy „G” energiahatékonysági osztályba sorolt fényforrás található.

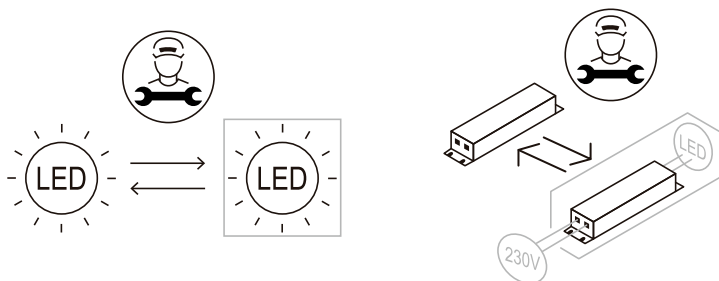

FÜGGELÉK

KÖRNYEZETVÉDELEM

A régi készülék ártalmatlanítása



ENGLISH

Disposal of Your Old Appliance

- This crossed-out wheeled bin symbol indicates that waste electrical and electronic products (WEEE) should be disposed of separately from the municipal waste stream.
- Old electrical products can contain hazardous substances so correct disposal of your old appliance will help prevent potential negative consequences for the environment and human health. Your old appliance may contain reusable parts that could be used to repair other products, and other valuable materials that can be recycled to conserve limited resources.
- You can take your appliance either to the shop where you purchased the product, or contact your local government waste office for details of your nearest authorised WEEE collection point. For the most up to date information for your country please see www.lg.com/global/recycling.

БЪЛГАРСКИ

Изхвърляне на стария уред

- Символът със зачертаня контейнер показва, че отпадъците от електрическо и електронно оборудване (ОЕЕО) трябва да се изхвърлят отделно от битовите отпадъци.

- Старите електрически продукти могат да съдържат опасни вещества и правилното изхвърляне на Вашия уред ще помогне за предотвратяване на негативните последиствия за околната среда и човешкото здраве. Вашият стар уред може да съдържа части за многократна употреба, които биха могли да бъдат използвани за ремонт на други продукти, както и други ценни материали, които могат да бъдат рециклирани с цел запазване на ограничените ресурси.
- Можете да занесете Вашия уред или в магазина, от който сте го закупили или можете да се свържете с местния държавен офис за отпадъците, за да получите информация за най-близкия разрешен ОЕЕО пункт за събиране на отпадъци. За най-актуална информация от Вашата държава, моля, погледнете тук: www.lg.com/global/recycling

ČEŠTINA

Likvidace starého přístroje

- Tento symbol přeškrtnutého koše značí, že odpad z elektrických a elektronických výrobků (WEEE) je nutné likvidovat odděleně od linky komunálního odpadu.
- Staré elektrické výrobky mohou obsahovat nebezpečné látky, takže správná likvidace starých přístrojů pomůže zabránit potenciálním negativním důsledkům pro životní prostředí a lidské zdraví. Staré přístroje mohou obsahovat znovu použitelné díly, které lze použít k opravě dalších výrobků a další cenné materiály, které lze recyklovat a šetřit tak omezené zdroje.
- Spotřebič můžete zanešt buď do obchodu, kde jste ho zakoupili nebo se obrátit na místní správu komunálních odpadů, kde získáte podrobné informace o autorizovaném sběrném místě WEEE. Pro poslední aktuální informace z vaší země si prosím prostudujte web www.lg.com/global/recycling



DANSK

Bortskaffelse af dit gamle apparat

- Dette symbol med en affaldsspand med kryds over angiver at elektrisk og elektronisk affald (WEEE) skal bortskaffes og genbruges korrekt, adskilt fra kommunens husholdningsaffald.
- Gamle elektriske produkter kan indeholde farlige stoffer, så når du bortskaffer dit gamle apparat på korrekt vis, hjælper du med at forhindre mulige negative konsekvenser for miljø og mennesker. Dit gamle apparat kan indeholde dele som kan genbruges, fx til at reparere andre produkter, eller værdifulde materialer som kan genbruges og derved begrænse spild af værdifulde ressourcer.
- Du kan enten tage apparatet til den butik hvor du købte det, eller kontakte dit lokale affaldskontor angående oplysninger om det nærmeste, autoriserede WEEE-samlingspunkt. Find de sidste nye oplysninger for dit land på www.lg.com/global/recycling

DEUTSCH

Entsorgung Ihrer Altgeräte

- Das durchgestrichene Symbol eines fahrbaren Abfallbehälters weist darauf hin, dass Elektro- und Elektronik-Produkte (WEEE) getrennt vom Hausmüll entsorgt werden müssen. Bitte entsorgen Sie Altgeräte getrennt von anderem Abfall und bringen Sie diese zu einer ausgewiesenen Sammelstelle für das Recycling von elektrischen und elektronischen Geräten. Falls die Geräte Batterien oder Lampen enthalten, die vom Endverbraucher ohne Beschädigung leicht entnommen werden können, trennen Sie diese bitte vor der Entsorgung von den Hauptgeräten, es sei denn, Sie möchten, dass die alten Geräte wiederverwendet werden (alte Batterien und Lampen werden getrennt gesammelt). Bitte beachten Sie auch, dass Sie persönlich dafür verantwortlich sind, personenbezogene Daten auf dem Gerät zu löschen, bevor Sie Ihre Geräte entsorgen.

- Alte elektrische Produkte können gefährliche Substanzen enthalten, die eine korrekte Entsorgung dieser Altgeräte erforderlich machen, um schädliche Auswirkungen auf die Umwelt und die menschliche Gesundheit zu vermeiden. Ihre ausgedienten Geräte können wiederverwendbare Teile enthalten, mit denen möglicherweise andere Produkte repariert werden können, aber auch sonstige wertvolle Materialien enthalten, die zur Schonung knapper Ressourcen recycelt werden können.
 - Sie können Ihr Gerät entweder in den Laden zurückbringen, in dem Sie das Produkt ursprünglich erworben haben oder Sie kontaktieren Ihre Gemeindeabfallstelle für Informationen über die nächstgelegene autorisierte WEEE Sammelstelle. Bitte beachten Sie, dass einige* Vertrieber verpflichtet sind :
 - bei der Abgabe eines neuen Elektro- oder Elektronikgerätes an einen Endnutzer ein Altgerät des Endnutzers der gleichen Geräteart unentgeltlich zurückzunehmen, und
 - Altgeräte, die in keiner äußeren Abmessung größer als 25 Zentimeter sind, im Einzelhandelsgeschäft oder in unmittelbarer Nähe hierzu unentgeltlich zurückzunehmen; Wenn Offline oder Online Händler Neugeräte an Privathaushalte liefern, sind sie verpflichtet, Altgeräte direkt bei diesen abzuholen oder Rückgabemöglichkeiten in zumutbarer Entfernung anzubieten. Daher empfehlen wir Ihnen sich für weitere Informationen an Ihren Händler zu wenden.
 - LG Electronic Deutschland GmbH ist ordnungsgemäß als Hersteller in Deutschland registriert. Damit trägt LG deutschlandweit zur Sammlung von Elektro- und Elektronik-Altgeräten bei, die Sie in kommunalen Getrenntsammlstellen abgeben. Die aktuellsten Informationen finden Sie unter: www.lg.com/global/recycling oder <https://www.lg.com/de/support/altgeraete-rueckgabe>.
- * Vertrieber mit einer Verkaufsfläche für Elektro- und Elektronikgeräte von mindestens 400 Quadratmetern sowie Vertrieber von Lebensmitteln mit einer Gesamtverkaufsfläche von mindestens 800 Quadratmetern, die Elektro- und Elektronikgeräte anbieten



ΕΛΛΗΝΙΚΆ

Απόρριψη της παλιάς σας συσκευής

- Αυτό το διαγραμμένο σύμβολο του τροχοφόρου κάδου υποδεικνύει ότι τα απόβλητα ηλεκτρικών και ηλεκτρονικών εξοπλισμών (ΑΗΗΕ) πρέπει να απορρίπτονται χωριστά από τα γενικά οικιακά απορρίμματα.
- Τα παλιά ηλεκτρικά προϊόντα μπορεί να περιέχουν επικίνδυνες ουσίες και ως εκ τούτου η σωστή απόρριψη της παλιάς σας συσκευής αποτρέπει ενδεχόμενες αρνητικές συνέπειες για το περιβάλλον και την ανθρώπινη υγεία. Η παλιά σας συσκευή μπορεί να περιέχει επαναχρησιμοποιήσιμα ανταλλακτικά που θα μπορούσαν να χρησιμοποιηθούν για την επισκευή άλλων προϊόντων, καθώς και άλλα υλικά αξίας που μπορούν να ανακυκλωθούν για εξοικονόμηση των περιορισμένων φυσικών πόρων.
- Μπορείτε να πάτε τη συσκευή σας, είτε στο κατάστημα από το οποίο αγοράσατε το προϊόν, ή να επικοινωνήσετε με το τοπικό γραφείο απορριμμάτων για λεπτομέρειες σχετικά με το πλησιέστερο εγκεκριμένο σημείο συλλογής ΑΗΗΕ (Απόβλητα Ηλεκτρικών και Ηλεκτρονικών Εξοπλισμών). Για τις πιο πρόσφατες πληροφορίες για τη χώρα σας επισκεφθείτε τη διεύθυνση www.lg.com/global/recycling

ESPAÑOL

Símbolo para marcar AEE

- El símbolo del contenedor de basura tachado con un aspa indica que la recogida separada de aparatos eléctricos y electrónicos (AEE) debe realizarse de manera separada.

- Los productos eléctricos antiguos pueden contener sustancias peligrosas de modo que la correcta eliminación del antiguo aparato ayudará a evitar posibles consecuencias negativas para el medio ambiente y para la salud humana. El antiguo aparato puede contener piezas reutilizables que podrían utilizarse para reparar otros productos y otros materiales valiosos que pueden reciclarse para conservar los recursos limitados.
- Este producto contiene pilas y/o acumuladores. Siempre que no sea necesaria la intervención de un profesional cualificado para ello, y antes del depósito final del producto en las instalaciones de recogida selectiva, usted debe extraer las pilas y acumuladores de forma segura y separadamente para su adecuada gestión.
- Puede llevar el aparato a cualquiera de los centros autorizados para su recogida. Para obtener la información más actualizada para su país por favor visite www.lg.com/global/recycling

EESTI

Vana seadme hävitamine

- Läbikriipsutatud ristiga prügikasti sümbol tähendab, et elektri- ja elektroonikaseadmete (WEEE) jäätmed tuleb kõrvaldada olmeprügist eraldi.
- Vanad elektriseadmed võivad sisaldada ohtlikke koostisosi, seega aitab prügi nõuetekohane hävitamine vältida võimalikku negatiivset mõju loodusele ja inimeste tervisele. Teie kasutatud seade võib sisaldada taaskasutatavaid osi, millega saab parandada teisi seadmeid ning muid väärtuslikke materjale, mida saab taaskasutada, et säilitada piiratud ressursse.
- Saate viia oma seadme kas kauplusse, kust see on ostetud või võtta ühendust kohaliku prügiveo ettevõttega, et saada lisainfot oma lähima WEEE jäätmete kogumiskoha kohta. Kõige ajakohasemat infot oma riigi kohta vaadake www.lg.com/global/recycling



SUOMI

Vanhan laitteesi hävittäminen

- Tämä yliristitettävä jätteen symboli ilmaisee, että sähkö- ja elektronikalaitteiden jätteet (WEEE) tulee pitää erillään kotitalousjätteestä ja viedä kunnalliseen kierrätyskeskukseen.
- Vanhat sähkötuotteet voivat pitää sisällään vaarallisia aineita, joten loppuun käytetyn laitteen oikea hävittäminen ehkäisee ympäristö- ja terveyshaittoja. Vanha laitteesi saattaa pitää sisällään uudelleen käytettäviä osia, joita voidaan käyttää korjaamaan muita tuotteita, sekä arvokkaita materiaaleja, joita voidaan kierrättää rajoitettujen resurssien säästämiseksi.
- Voit viedä laitteesi joko liikkeeseen, josta hankit tuotteen, tai ottaa yhteyttä paikallishallintosi ympäristötoimistoon koskien lähintä valtuutettua WEEE -keräyspistettä. Kaikkein viimeisimmät tiedot koskien maatasi, ks. osoitteessa www.lg.com/global/recycling

FRANÇAIS

Recyclage de votre ancien appareil

- Ce symbole de poubelle barrée d'une croix indique que votre équipement électrique et électronique (EEE) ne doit pas être jeté avec les ordures ménagères. Il doit faire l'objet d'un tri et d'une collecte sélective séparée.
- Les équipements électriques que vous jetez peuvent contenir des substances dangereuses. Il est donc important de les jeter de façon appropriée afin d'éviter des impacts négatifs sur l'environnement et la santé humaine. L'équipement que vous jetez peut également contenir des pièces réutilisables pour la réparation d'autres produits ainsi que des matériaux précieux pouvant être recyclés pour préserver les ressources de la planète.

- Vous pouvez rapporter votre appareil au commerçant qui vous l'a vendu ou contacter votre collectivité locale pour connaître les points de collecte de votre EEE. Vous trouverez également des informations à jour concernant votre pays en allant sur www.quefairedemesdechets.fr

HRVATSKI

Zbrinjavanje starog uređaja

- Ovaj simbol prekrizene kante za smeće na kotačićima označava kako se otpadni električni i električni proizvodi (WEEE) moraju zbrinjavati odvojeno od komunalnog otpada.
- Dotrajali električni proizvodi mogu sadržavati opasne tvari stoga će ispravno zbrinjavanje vaših dotrajalih uređaja pomoći u sprječavanju potencijalnih negativnih posljedica na okoliš i ljudsko zdravlje. Vaš dotrajao uređaj može sadržavati dijelove koji se mogu ponovo iskoristiti za popravak drugih proizvoda te druge vrijedne materijale koji se mogu reciklirati i tako sačuvati ograničene resurse.
- Ovisno o razini smetnje / štete i dobi stavke, stari proizvodi mogu se popraviti za više radnog života koji će sprječiti izbjegli otpada. Proizvodi koji nisu prikladni za ponovnu uporabu može se reciklirati da se oporavim vrijedne resurse i pomoći da se smanji globalno potrošnju novih sirovina.
- Uređaj možete odnijeti u trgovinu u kojoj ste kupili proizvod ili možete kontaktirati ured za zbrinjavanje otpada kod vaših mjesnih nadležnih tijela te od njih saznati više informacija o najbližem ovlaštenom WEEE sabirnom centru. Za najnovije informacije iz svoje države pogledajte internetske stranice www.lg.com/global/recycling



MAGYAR

A régi készülék ártalmatlanítása

- A leselejtezett elektromos és elektronikai termékeket a háztartási hulladéktól elkülönítve kell begyűjteni, a jogszabályok által kijelölt módon és helyen.
- Régi készülékeinek megfelelő leselejtezése segíthet megelőzni az esetleges egészségre vagy környezetre ártalmas hatásokat.
- Ha további információra van szüksége régi készülékeinek leselejtezésével kapcsolatban, lépjen kapcsolatba velünk a szelektalok.hu oldalon ahol tájékoztatjuk Önt visszavételi, átvételi, gyűjtési és kezelési kötelezettségeinkről.

ITALIANO

Smaltimento delle apparecchiature obsolete

- Tutte le apparecchiature elettriche ed elettroniche, contrassegnate da questo simbolo ("bidone della spazzatura barrato da una croce"), devono essere raccolte e smaltite separatamente rispetto agli altri rifiuti urbani misti mediante impianti di raccolta specifici installati da enti pubblici o dalle autorità locali. Si ricorda che gli utenti finali domestici possono consegnare gratuitamente le apparecchiature elettriche ed elettroniche a fine vita presso il punto vendita all'atto dell'acquisto di una nuova apparecchiatura equivalente. Gli utenti finali domestici possono inoltre consegnare gratuitamente apparecchiature elettriche ed elettroniche di piccolissime dimensioni (non eccedenti i 25 cm) a fine vita direttamente presso un punto vendita a ciò abilitato, senza obbligo di acquistare una apparecchiatura nuova di tipo equivalente. Si prega di informarsi previamente presso il punto vendita prescelto circa tale ultima modalità di conferimento dell'apparecchiatura a fine vita.

- Il corretto smaltimento dell'unità obsoleta contribuisce a prevenire possibili conseguenze negative sulla salute degli individui e sull'ambiente. Una gestione responsabile del fine vita delle apparecchiature elettriche ed elettroniche da parte degli utenti contribuisce al riutilizzo, al riciclaggio ed al recupero sostenibile dei prodotti obsoleti e dei relativi materiali.
- Per informazioni più dettagliate sullo smaltimento delle apparecchiature obsolete, contattare l'ufficio del comune di residenza, il servizio di smaltimento rifiuti o il punto vendita in cui è stato acquistato il prodotto. (www.lg.com/global/recycling)

LIETUVIŲ

Seno prietaiso utilizavimas

- Išbrauktos šiukšlių dėžės simbolis rodo, kad elektros ir elektronikos įrangos atliekas (EE|A) reiktų utilizuoti atskirai nuo buitinių atliekų.
- Senoje elektrinėje įrangoje gali būti pavojingų medžiagų, taigi tinkamas seno prietaiso utilizavimas padės apsaugoti nuo galimų neigiamų pasekmių aplinkai ir žmonių sveikatai. Jūsų sename prietaise gali būti dalių, kurias galima panaudoti dar kartą taisant kitą įrangą, ir kitų vertingų medžiagų, kurias galima perdirbti siekiant tausoti ribotus išteklius.
- Savo prietaisą galite nugabenti į parduotuvę, kurioje jį įsigijote, arba kreipkitės į vietos valdžios atliekų tarnybą ir sužinokite, kur yra artimiausia EE|A surinkimo vieta. Norėdami gauti daugiau informacijos apie savo šalies reikalavimus, apsilankykite www.lg.com/global/recycling.



LATVIEŠU

Jūsu vecās ierīces likvidēšana

- Šis simbols – pārsvītrotā atkritumu tvertne uz riteņiem – norāda, ka elektrisko un elektronisko iekārtu atkritumi (EEIA) jāutilizē atsevišķi no sadzīves atkritumu plūsmas.
- Veci elektriskie izstrādājumi var saturēt bīstamas vielas, tādēļ jūsu vecās ierīces pareiza utilizācija palīdzēs novērst iespējamās negatīvās sekas videi un cilvēka veselībai. Jūsu vecā ierīce var saturēt vairākkārt izmantojamas detaļas, kuras var izmantot citu izstrādājumu remontam, un citus vērtīgus materiālus, kurus var pārstrādāt, tādējādi saglabājot ierobežotus resursus.
- Jūs varat aiznest ierīci vai nu uz veikalu, kurā šo izstrādājumu iegādājieties, vai sazināties ar vietējās pašvaldības atkritumu savākšanas iestādi un uzzināt sīkāku informāciju par tuvāko oficiālo EEIA savākšanas punktu. Jaunāko informāciju par savu valsti skatiet vietnē www.lg.com/global/recycling.

МАКЕДОНСКИ

Фрлање на вашиот стар апарат

- Сите електрични и електронски производи треба да се фрлат засебно од комуналниот отпад, односно во собирни капацитети назначени од страна на владата или локалните власти.
- Правилното фрлање на вашиот стар апарат ќе помогне да се спречат потенцијални негативни последици за околината и човековото здравје.
- За подетални информации за фрлањето на вашиот стар апарат, ступете во контакт со општинската служба за отстранување отпад или со продавницата од каде што сте го купиле производот.

NEDERLANDS

Verwijdering van uw oude apparaat

- Dit symbool van de doorgekruiste vuilnisbak geeft aan dat afgedankte elektrische en elektronische producten (WEEE) afzonderlijk van het huishoudelijke afval moeten worden verwijderd.
- Oude elektrische producten kunnen gevaarlijke stoffen bevatten, dus een juiste verwijdering van uw oude apparaat helpt bij het voorkomen van mogelijke negatieve gevolgen voor het milieu en de volksgezondheid. Uw oude apparaat kan herbruikbare onderdelen bevatten die kunnen worden gebruikt voor het repareren van andere producten, en andere waardevolle materialen die kunnen worden gerecycled voor het behoud van beperkte grondstoffen.
- U kunt uw apparaat meenemen naar de winkel waar u het product heeft gekocht, of u kunt contact opnemen met uw plaatselijke afvalverwerking instantie voor de gegevens van uw dichtstbijzijnde geautoriseerde WEEE-verzamelpunt. Voor de meest recente informatie voor uw land verwijzen wij u naar www.lg.com/global/recycling

NORSK

Avhending av gamle apparater

- Dette symbolet av en utkrysset avfallsdunk indikerer at kassert elektronikk og elektroniske produkter (WEEE) skal kastes separat fra husholdningsavfall og leveres til den kommunale resirkuleringen.
- Gamle elektriske produkter kan inneholde farlige stoffer, så korrekt avfallshåndtering av det gamle apparatet bidrar til å hindre potensielt negative konsekvenser for miljøet og andres helse. Gamle apparater kan inneholde gjenbrukbare deler som kan brukes til å reparere andre produkter og andre verdifulle materialer som kan resirkuleres for å bevare begrensede ressurser.
- Du kan bringe apparatet enten til butikken der du kjøpte produktet, eller ta kontakt med den lokale myndighetens avfallskontor for informasjon om nærmeste autoriserte innsamlingspunkt for el-avfall (WEEE-avfall). For den mest oppdaterte informasjonen for ditt land, gå til www.lg.com/global/recycling.



POLSKI

Utylizacja starego urządzenia

- Symbol przekreślonego pojemnika na odpady na kółkach oznacza, że produkty elektryczne lub elektroniczne (WEEE) należy zutylizować poza obiegiem odpadów komunalnych.
- Stare produkty elektroniczne mogą zawierać niebezpieczne substancje. Właściwa utylizacja starego urządzenia pozwoli uniknąć potencjalnych negatywnych skutków dla środowiska i zdrowia. Stare urządzenie może zawierać części wielokrotnego użytku, które mogą zostać wykorzystane do naprawy innych produktów lub inne wartościowe materiały, które można przetworzyć, aby oszczędzać zasoby naturalne.
- Urządzenie można oddać do sklepu, w którym zostało kupione lub skontaktować się z lokalnym urzędem gospodarki odpadami, aby uzyskać informacje o najbliższym punkcie zbiórki WEEE. Aby uzyskać aktualne informacje z zakresu gospodarki odpadami obowiązującej w danym kraju, należy odwiedzić stronę <http://www.lg.com/global/sustainability/environment/take-back-recycling/global-network-europe> (plik PDF : "For more information about how to recycle LG products in your country").

PORTUGUÊS

Eliminação do seu aparelho usado

- Este símbolo de um caixote do lixo com rodas e linhas cruzadas sobrepostas indica que os resíduos de produtos elétricos e eletrônicos (REEE) devem ser eliminados separadamente do lixo doméstico.

- Os produtos elétricos usados podem conter substâncias perigosas, pelo que, a eliminação correta do seu aparelho usado pode contribuir para evitar potenciais consequências negativas para o ambiente e saúde humana. O seu aparelho usado pode conter peças reutilizáveis que podem ser usadas para reparar outros produtos e outros materiais úteis que podem ser reciclados para preservar os recursos limitados.
- Pode levar o seu aparelho à loja onde o adquiriu, ou contactar a sua entidade local de recolha e tratamento de resíduos para obter mais informações relativas ao ponto de recolha de REEE autorizado mais próximo. Para obter informações mais atualizadas relativas ao seu país, visite www.lg.com/global/recycling

ROMÂNĂ

Eliminarea aparatului vechi

- Simbolul de pubeleă indică faptul că deșeurile de echipamente electrice și electronice (DEEE) trebuie eliminate separat de celelalte deșeuri.
- Produsele electrice și electronice vechi conțin substanțe periculoase. Astfel, prin eliminarea corespunzătoare veți contribui la prevenirea deteriorării mediului înconjurător și al sănătății umane. Este posibil ca dispozitivul dvs. vechi să conțină piese componente care pot fi folosite pentru repararea altor produse sau materiale importante ce pot fi reciclate în scopul economisirii resurselor limitate.
- Dispozitivul vechi poate fi returnat magazinului de unde a fost achiziționat sau puteți contacta firma responsabilă pentru eliminarea deșeurilor în scopul aflării locației unității autorizate pentru reciclarea deșeurilor electrice și electronice (WEEE). Pentru informații mereu actualizate și referitoare la țara dvs. vă rugăm să vizitați pagina web www.lg.com/global/recycling.



SLOVENČINA

Zneškodovanje starého spotrebiča

- Tento symbol prečiarknutého odpadkového koša na koleskach znamená, že odpad z elektrických a elektrónických zariadení (WEEE) musí byť zneškodovaný samostatne od komunálneho odpadu.
- Staré elektrické produkty môžu obsahovať nebezpečné latky, preto správne zneškodnenie vášho starého spotrebiča pomôže zabrániť potenciálnym negatívnym dopadom na prostredie a ľudské zdravie. Váš starý spotrebič môže obsahovať diely, ktoré možno opätovne použiť na opravu iných produktov, a iné cenné materiály, ktoré možno recyklovať s cieľom chrániť obmedzené zdroje.
- Svoj spotrebič môžete zaniest' do predajne, kde ste produkt zakúpili, alebo sa môžete obrátiť na oddelenie odpadov miestnej samosprávy a požiadať o informácie o najbližšom zbernom mieste odpadu z elektrických a elektrónických zariadení (WEEE). Najnovšie informácie platné pre vašu krajinu nájdete na stránke www.lg.com/global/recycling

SLOVENŠČINA

Odstranjevanje vaše stare naprave

- Prečrtan simbol smetnjaka opozarja, da je treba odpadne električne in elektronske izdelke (OEEI) odstranjevati ločeno od ostalih komunalnih odpadkov.
- Odpadni električni izdelki lahko vsebujejo nevarne snovi, zato s pravilnim odstranjevanjem stare naprave prispevate k preprečevanju morebitnih negativnih vplivov na okolje in zdravje ljudi. Vaša stara naprava lahko vsebuje dele, ki jih je mogoče uporabiti za popravilo drugih izdelkov, in druge dragocene materiale, ki jih je mogoče reciklirati in s tem ohraniti omejene vire.

- Svojo napravo lahko odnesete v trgovino, kjer ste jo kupili, ali pa se glede podrobnosti o najbližjem pooblaščenem zbirnem mestu za odpadno električno in elektronsko opremo obrnite na lokalno komunalno podjetje. Za najnovejše informacije za svojo državo si oglejte www.lg.com/global/recycling.

SHQIP

Hedhja e pajisjes suaj të vjetër

- Të gjitha produktet elektrike dhe elektronike duhet të hidhen veçmas nga mbetjet e bashkisë përmes pikave të grumbullimit të caktuara nga qeveria ose autoritetet vendase.
- Hedhja e duhur e pajisjes suaj të vjetër do të ndihmojë në parandalimin e pasojave të mundshme negative për mjedisin dhe shëndetin e njeriut.
- Për informacione më të hollësishme rreth hedhjes të pajisjes suaj të vjetër, ju lutem kontaktoni zyrën e qytetit, shërbimin për hedhjen e mbeturinave ose dyqanin ku e keni blerë produktin.



SRPSKI

Odlaganje starog aparata

- Ovaj simbol precrtnana kanta za smeće pokazuje da električni i elektronski otpad (WEEE) treba da se odlaže odvojeno od običnog komunalnog otpada.
- Stari električni aparati mogu da sadrže otrovne supstance, tako da će pravilno odlaganje Vašeg starog aparata pomoći sprečavanju pojave negativnih posledica po životnu sredinu i zdravlje ljudi. Vaš stari aparat može da sadrži delove za višekratnu upotrebu koji se mogu koristiti za zamenu drugih proizvoda i druge vredne materijale koji se mogu reciklirati radi očuvanja ograničenih resursa.
- Vaš aparat možete da odnesete u radnju gde ste ga kupili ili da kontaktirate lokalnu vladinu kancelariju za otpad kako biste dobili informaciju o najbližoj autorizovanoj WEEE stanici za odlaganje ovog otpada. Za najnovije informacije za Vašu zemlju, molimo Vas da pogledate web stranicu www.lg.com/global/recycling.

SVENSKA

Bortskaffning av den gamla produkten

- Den överkorsade soptunnesymbolen indikerar att elektroniskt och elektriskt avfall (WEEE) ska sorteras separat från hushållsavfallet och lämnas in till en av kommunen anvisad plats för återvinning.
- Kasserade elektroniska och elektriska produkter kan innehålla farliga substanser, korrekt avfallshantering av produkten förhindrar negativa konsekvenser för miljön och den mänskliga hälsan. Din gamla produkt kan även innehålla återanvändningsbara delar som kan användas för att reparera andra produkter samt innehålla värdefulla ämnen som kan återvinnas för att spara jordens resurser.
- Du kan ta din gamla produkt till butiken där du köpte den eller kontakta din kommun för information om närmaste WEEE-uppsamlingsställe. För att få den senaste informationen för ditt land, gå till www.lg.com/global/recycling



FR

**Cet appareil
et ses accessoires
se recyclent**

REPRISE
À LA LIVRAISON



OU

À DÉPOSER
EN MAGASIN



OU

À DÉPOSER
EN DÉCHÈTERIE



Points de collecte sur www.quefairedemesdechets.fr
Privilégiez la réparation ou le don de votre appareil !

