



扫描二维码查看说明书。



使用说明书

无霜冷藏冷冻箱



开始安装前，请仔细阅读本说明。这样可使安装变简单，并可确保恰当、安全安装产品。安装后，请将本说明置于产品附近，以供日后参考。

简体中文

售后服务电话
4008199999



MFL71400048
Rev.05_021325

保留备用

www.lg.com

版权归 LG 电子 © 2020-2025 所有，并保留所有权利。

目录

本手册可能包含与您购买型号不同的图片或内容。
制造商可随时修改本手册。

安全说明

请在使用前阅读所有说明	4
警告	4
注意	8

安装

安装前	10
设备水平调节	11
打开电源	12
移动设备以重新安置	12

操作

使用前	14
产品特性	16
控制面板	18
饮水机	19
制冰机	20
冷藏室抽屉	21
门置物篮	22
搁板	22
冷冻室抽屉	22

智能功能

LG ThinQ 应用程序	23
智能诊断	24

维护

清洁	26
----------	----

故障排除

呼叫服务之前	27
--------------	----

附录

信息	32
----------	----

保修	38
----------	----

安全说明

请在使用前阅读所有说明

以下安全指南旨在预防因不安全或不正确操作产品出现的意外风险或损坏。该安全指南分为“警告”和“注意”两个部分，如下所述。

安全信息



显示此符号，即表明某些事项和操作会产生风险。请仔细阅读显示此符号的部分并遵循指示，以规避风险。



警告

表示不遵循所述说明可能会导致严重伤亡。



注意

表示不遵循所述说明可能会导致轻微受伤或产品损坏。

警告



警告

- 应遵循以下基本安全预防措施，以便在使用该产品时降低火灾、触电或人身伤害风险：

技术安全

- 本设备并非设计供身体、感官或精神有残障、或者缺乏经验和必要知识的人员（包括儿童）使用，除非负责其安全之人员给予监督或就设备使用提供指导。有儿童在场时，应监督儿童，以确保其不玩弄本设备。
- 本设备用于家用和类似用途，如：
 - 商店、办公室或其他工作场合的厨房区域；
 - 农场以及宾馆、汽车旅店和居住型环境的顾客；
 - 家庭旅馆型环境；
 - 餐饮业和类似的非零售业应用。
- 本电器不能在运行时处于运动状态的便携式或移动装置中使用，例如船舶或房车。



此符号提醒您注意易燃材料，否则它们可能会燃起并引发火灾。

- 本设备含有少量异丁烷制冷剂（R600a），但它也是可燃的。在运输和安装设备时，应注意确保制冷电路的部件没有损坏。
- 设备中使用的制冷剂和绝热发泡层需要特殊的处置程序。在处置之前，请先咨询服务代理或具有类似资格的人员。
- 请勿损坏制冷剂回路的管道。
- 如果电源线损坏或电源插座孔松动，必须予以更换。为了避免危险，请勿使用电源线，并联系授权服务中心。
- 请勿在设备后方布置多个便携式插座或便携式电源。
- 完全拭去水分和灰尘后，将插头安全插入电源插座中。
- 不得通过拉拽电源线从电源上拔下设备电源插头。务必握住插头并将其直接从电源插座中拔出。
- 确保设备外周围或内置结构中无阻碍物，保持通风通畅。
- 请勿在设备中储藏易爆物质，如带有易燃推进剂的气溶胶罐。
- 运输时，请勿倾斜设备以进行推拉。
- 定位设备时，请确保电源线没有被卡住或损坏。
- 不要使用机械装置或其他方法进行除霜作业。
- 请勿使用吹风机干燥设备内部，或在内部放置蜡烛来去除气味。
- 请勿在设备食物储藏室中使用设备，除非是制造商推荐的类型。
- 在移动设备时请确保不要弄伤手或脚等身体部位。
- 请先断开电源线连接，然后再清洁设备内部或外部。
- 请勿在设备内部或外部喷洒水或易燃物质（牙膏，酒精，稀释剂，苯，易燃液体，研磨剂等），以进行清洁。
- 请勿使用表面粗糙或金属材质的刷子、布或海绵清洁设备。
- 只有来自 LG 电子服务中心的合格服务人员方可拆卸或修理设备。

火灾和易燃材料危险

- 如果检测到泄漏，避免任何明火或潜在火源，对设备所在房间进行数分钟的通风处理。为了避免在制冷电路泄漏时产生可燃气体与空气的混合

物，设备所在房间的大小应与所使用的制冷剂量相对应。设备中每 8 g 的 R600a 制冷剂必须对应 1 m² 的房间。

- 从管道中泄漏的制冷剂可点燃或引起爆炸。
- 您的特定设备中的制冷剂量显示在设备内的铭牌上。

安装

- 本设备只有在两人或更多人员安全托住的情况下才可以搬运。
- 将设备安装在牢固、平整的地面上。
- 请勿在潮湿和有灰尘的地方安装本设备。请勿在任何户外地区，或任何阳光直射、风吹、淋雨或冰点以下的温度环境中安装或存放本设备。
- 请勿将设备置于阳光直射处，或暴露于加热设备的高温中，如火炉或加热器。
- 在安装时，注意不要暴露设备的后部。
- 将设备安装在电源插头易于插拔的位置。
- 在组装或拆卸时，注意不要使设备门掉落。
- 在组装或拆卸设备门时，注意不要挤压或损坏电源线。
- 注意不要将电源插头削尖，或使设备靠在电源插头上。
- 请勿改装或延长电源线。
- 确保插座正确接地，且电源线上的接地棒未损坏或未从电源插头上移除。有关接地的更多详细信息，请咨询 LG 电子客户信息中心。
- 本设备配有一根带有设备接地线的电源线和接地电源插头。电源插头必须插入合适电源插座内，插座应依据所有当地规范和条例正确安装并接地。
- 切勿启动表现出任何损坏迹象的设备。如有疑问，请咨询您的经销商。
- 在远离儿童之处处置（处理）所有包装材料（如塑料袋和泡沫塑料）。包装材料可能导致窒息。
- 请勿将设备插入没有电源线的多插座适配器（已安装）。
- 设备应连接至单独熔断的专用输电线。
- 请勿使用未正确接地的多位插座（便携式）。如需使用，它必须符合本设备的技术规格，并且仅限本设备使用。

操作

- 请勿将设备用于除家庭食物储藏以外的任何用途（医疗或实验材料的储藏或运输）。
- 如果水渗入设备电气部件，请断开电源插头，并联系 LG 电子客户信息中心。
- 在强雷暴或闪电天气，或长时间不使用时，请拔掉电源插头。
- 请勿用湿手触碰电源插头或设备控件。
- 请勿过度弯曲电源线或在其上放置重物。
- 如果您发现设备发出奇怪的声音、气味或烟雾，请立即拔掉电源插头并联系 LG 电子客户信息中心。
- 请勿将手或金属物体放在冷气排放区域、背部盖板或散热格栅。
- 请勿对设备的背部盖板施加过大的力或冲击力。
- 当您打开或关闭设备门时，注意附近的儿童。门可能会撞到孩子，导致受伤。
- 避免儿童被困在设备内的危险。儿童被困在设备内可能会导致窒息。
- 请勿将动物，如宠物，放入设备中。
- 请勿在设备上放置重物或易碎物品，以及装有液体、可燃物体、易燃物品（如蜡烛、灯等）或加热设备（如炉子、加热器等）的容器。
- 请勿将任何电子设备（如加热器和手机）置于本设备内部。
- 如果出现气体泄漏（异丁烷、丙烷、天然气等），请勿触摸设备或电源插头，立即对该区域进行通风。此设备使用制冷剂气体（异丁烷，R600a）。虽然仅使用少量气体，但仍是可燃气体。如果在设备运输、安装或操作过程中出现气体泄漏，并引起火花，则可能会导致火灾、爆炸或受伤。
- 请勿在设备附近使用或存放易燃或可燃物质（乙醚、苯、酒精、化学物质、液化石油气、可燃喷雾、杀虫剂、空气清新剂、化妆品等）。
- 本设备包含一个用于功能目的的接地连接。
- 只能连接到直饮水。
 - 如果连接供水，请只连接直饮水。
- 只能注入直饮水。
 - 如果使用制冰机或饮水机水箱，请确保只装直饮水。

处置

- 废弃设备时，拆除门和门封条，使儿童远离设备。

注意

注意

- 为了减少在使用本产品时对人体造成的轻微伤害、产品故障或损坏、财产损失，请遵循基本的预防措施，包括以下事项：

安装

- 拆开包装后，检查设备在运输过程中是否有任何损坏。
- 至少等待 3 至 4 小时，以确保制冷剂回路完全生效。
- 在敏感地板上小心移动设备，以免损坏地板。

操作

- 请勿用湿手触摸冷冻室内的冷冻食物或金属部件。可能会导致冻伤。
- 请勿将玻璃容器、瓶或罐（特别是盛装碳酸饮料）置于冷冻室抽屉、搁板或储冰桶中，这将使其暴露在低于冰点的温度环境中。内容物在冷冻时可能膨胀，使容器破裂并造成伤害。
- 设备正面门或搁板上的钢化玻璃可能因撞击而受损。如果破损，切勿用手触摸。
- 切勿悬挂在设备门、储藏室、搁架上或爬在上面。
- 请勿在冰箱门置物篮中储藏容量过大的水瓶或配菜容器。
- 打开或关闭设备门时请勿用力过度。
- 如果设备门的铰链损坏或操作不当，请停止使用设备并联系授权的服务中心。
- 防止动物啃咬电源线或水管。
- 将冷冻食物从冷冻室中取出后，切勿立即食用。否则会有冻结或形成冻泡的危险。急救：立即将其置于流动的冷水中。不要拉开。
- 打开或关闭设备门或门中门时，切勿卡住手或脚。

维护

- 本设备配备了免维护的 LED 内灯。请勿在维修或更换时拆除盖子或 LED 灯。请联系 LG Electronics 的客户信息中心。
- 当玻璃搁板或盖子温度较低时，请勿用热水进行清洗。暴露于突然的温度变化可能会使其破损。
- 切勿将搁架倒置。搁架可能会跌落。
- 如果冷冻室结冰，请联系 LG Electronics 客户服务。不要使用锋利物体除霜或除冰。不要使用喷雾剂、电加热装置（如风扇加热器、吹风机、蒸汽清洁器）或其他热源除霜。否则，塑料部件会变形。
- 长时间电力中断时，请处理冷冻室储冰盒内的冰。

安装

安装前

尺寸与间隙

与周围物品距离太近可能会使制冷效能下降，并增加电费。安装冰箱时，与周围每面墙的间隙应超过 50 毫米。

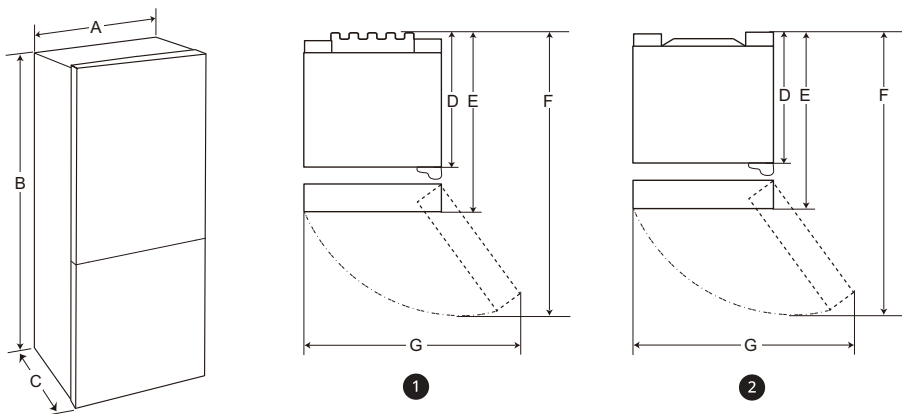

	①	②
	尺寸 (毫米)	
A	595	595
B	1720/1860/2030	1720/1860/2030
C	682	677
D	615	610
E	682	677
F	1230	1225
G	995	995

须知

- 您可通过查看设备内部的标签确定设备类型。

环境温度

- 本设备设计用于在有限度的环境温度范围内运行，具体取决于气候区域。
- 设备位置、环境温度、开门频率等因素可能会影响设备的内部温度。
- 有关气候类型，请参阅冰箱内部标签。

气候类型	环境温度范围 °C
SN (亚温带)	+10 - +32
N (温带)	+16 - +32
ST (亚热带)	+16 - +38 / +18 - +38**
T (热带)	+10 - +43* / +16 - +43 / +18 - +43**

* 澳大利亚、印度、肯尼亚

** 阿根廷

须知

- SN 到 T 级的设备仅可在 10 °C 到 43 °C 的环境中使用时。

配件

*1 只有某些机型提供该功能。

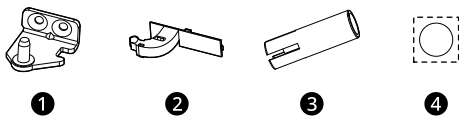

① 下铰链 *1

② 铰链盖 *1

③ 限位器

④ 贴纸 *1

插入限位器

在冰箱背板的上边缘插入限位器。限位器在门置物篮内。

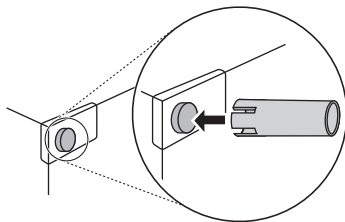

须知

- 须插入限位器以减少操作装置的耗电量。

反转开门方向

只有某些机型提供该功能。

您的设备配备双向门，可根据厨房设计进行调整，从左侧或右侧开合冰箱门。

须知

- 反转开门方向必须由 LG 电子具备资质的人员操作，否则冰箱门将不予保修。

设备水平调节

调节调平支脚

如果电器看上去不稳定，或者门无法轻松关闭，请调整电器的倾斜度，如下所示。

- 1 顺时针转动调平支脚即可将电器这一侧调高，逆时针转动则可调低。

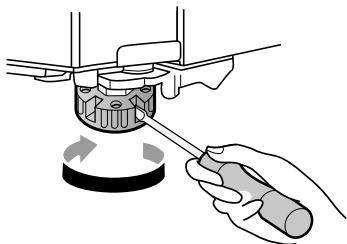

- 2 打开门，检查门是否可以轻松关闭。

须知

- 如果地板不平，或者结构不牢固或状况差，则无法将门调平。
- 冰箱很重，应安装在坚硬且坚实的表面上。
- 一些铺木地板如果变形过度，可能导致难以调平。

打开电源

连接设备

要打开本设备，请将电源插头连接到插座上。不要与其他设备共同使用一个插座。

须知

- 将电源线（或插头）连接到插座后，请等待足够长的时间，然后再将食物放入设备。如果在设备完全冷却前放入食物，食物可能会变质。
- 要关闭本设备，请将电源插头从插座上拔下。

移动设备以重新安置

移动设备

- 1 取出设备中的所有食物。
- 2 固定电源插头。
 - 对于有电源插头钩的机型：
拔下电源插头，将它插入并固定在设备背面或顶部的电源插头钩上。
 - 对于没有电源插头钩的机型：
拔下电源插头，用胶带将电源线固定在安装现场电源插座所在的设备侧面。
- 3 用胶带固定搁板和门把手等部件，防止它们在移动设备时脱落。
- 4 应由两人以上小心移动本设备。长途运输设备时，请保持设备直立。

⚠ 注意

- 在敏感地板上小心移动设备，以免损坏地板。
- 安装或移动设备时，使用纸板、地垫或地毯防止划伤地板。
- 请勿以之字形移动设备。

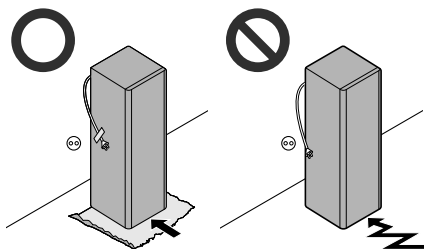

- 5 设备安装完毕后，将电源插头连接到插座并开启设备。

操作

使用前

操作注意事项

- 在将食物放入设备前，请用温水和温和洗涤剂清洁设备内外，去除制造残留物。
- 用户应牢记，如果门未完全关闭，夏季湿度高，则会形成霜。
- 确保搁板或冰箱门置物篮中储藏的食物间留有足够的空间，以使门能够完全关闭。
- 长时间打开室门会造成制冷设备舱室中温度大幅提高。
- 如果制冷设备长时间保持清空，则应对其加以关机、除霜、清洁、干燥等操作，并使室门保持打开，以防止设备内的霉菌发育。
- 请注意，除霜后的温度会在设备规格允许的范围内上升。如果您想尽量减小食物存储可能因温度上升而受到的影响，请将储藏食物多层密封或包裹。

开门时间过长警报

如果冷藏室门保持开启或未完全关闭 1 分钟，警报会以 30 秒为间隔响 3 次。

须知

- 如果关闭所有的门后警报声仍然继续，请联系 LG 电子客户信息中心。

故障检测

本设备可在运行过程中自动检测故障。

须知

- 如果检测到故障，即使按下任何按钮，设备也将停止运行并显示错误代码。

- 如显示屏上显示错误代码，请勿切断电源，应立即联系 LG 电子客户信息中心，报告错误代码。如果您切断电源，LG 电子客户信息中心的维修技术人员可能很难找到问题所在。

节能建议

- 为了最有效地利用能源，请将所有内部零件（如门置物篮、抽屉和搁板等）保持原位。改变其位置可能导致能耗或性能效率降低。
- 确保储藏的食物间留有足够的空间。这使得冷空气可以均匀循环，减少电费。
- 等待热的食物冷却后再进行储藏，以防止形成露或霜。
- 在冷冻室储藏食物时，可将冷冻室温度设置为低于食物上标示的存储温度。
- 请勿将设备温度设置到低于所需的温度。
- 请勿将食物置于冷藏室的温度传感器附近。请与传感器至少保持 3 cm 的距离。

有效储藏食物

- 如果存储在不适的温度中，食物可能会冷冻或变质。将冰箱设置为适合存储食物的正确温度。
- 将冷冻食物或冷藏食物储藏在密封容器中。
- 将食物储藏在设备中之前，请检查保质期和标签（储藏说明）。
- 如果食物在低温环境中容易变质，请勿长时间储藏。
- 不要将未冷冻的食物与已冷冻的食物直接接触。不要储存过多的新鲜食物。
- 将食物分成适当的份量冷冻，可以加快冷冻，使解冻和加工更容易。

- 购买后，立即将冷藏食物和冷冻食物放入冷藏室或冷冻室。
- 将生肉和生鱼储存在冰箱中的合适容器内，以使其不与其他食品接触或者滴到其他食品上。
- 可以在蔬菜抽屉的顶部储存冷藏食物和其他食物。
- 避免再次冷冻已完全解冻的食物。再次冷冻已完全解冻的食物会降低它的味道和营养。
 - 只取出所需数量的食物。尽快食用解冻的食物。解冻的食物只有在烹饪后才能重新冷冻。
- 在储藏前，使热的食物冷却。如果放入过热的食物，设备内部温度会升高，对设备中储藏的其他食物造成不良影响。
- 本设备不可装得过满。如果装得过满，冷空气将无法正常流通。
- 如果温度设置过低，可能会冰冻。请勿将温度设置到低于恰当储藏食物所需的温度。
- 如果设备有变温室，请勿将蔬果与湿度较高的食物同时存放在变温室中，因为蔬果与食物可能会因为较低温度而结冻。
- 必须遵照食品制造商注明的冷冻食品容许储存期限。不要超过食物的推荐储存时间。
 - 在包装上标明储存日期、允许储存期限和食物名称，防止超出储存时间限制。
- 如果停电，请致电电力公司并询问停电时间。
 - 在断电时，应避免开门。
 - 在电力恢复正常时，请检查食物状况。
 - 如果停电持续时间较长，特别是在夏季，请遵循以下指南：
 - 在停电期间，不要在设备中放置额外的食物。
 - 如果宣布停电预计将持续 10 小时以上，准备一些冰块，把冰块放在冷藏室顶层搁板的容器里。
 - 在停电或其他故障期间，由于设备内的温度升高，食物的保质期会缩短，食

物质量会下降。如有需要，对解冻的食物进行加工，在煮熟后重新冷冻。

最大冷冻能力

- 为了达到最大冷冻能力，请将冷冻室温度设置到最低温度。
- **急速冷冻** 功能可使冷冻室达到最大冷冻能力，一般持续 24 小时后会自动关闭。
- **急速冷冻** 必须开启 7 小时后，才能将生鲜产品放入冷冻室。
- 要快速冷冻食物，可将食物储藏在上层抽屉中或搁架上。食物在这一区域冻结得最快。
- 为使空气更好地循环，插入所有内部部件，如门置物篮、抽屉和搁板。

冷冻大量食物

如果存放大量食物，应将除底部冷冻室抽屉以外的所有冷冻室抽屉从设备中取出；应将食物直接堆放在冷冻室。

▲ 注意

- 要取下抽屉，应先将食物从抽屉中取出，然后小心地拉出抽屉。

须知

- 要改善空气流通，请插入所有储物抽屉。
- 每个储物抽屉的形状可能会不同，请放入正确位置。

产品特性

不同型号的设备外观或组件可能会有所不同。

内部

*1 只有某些机型提供该功能。

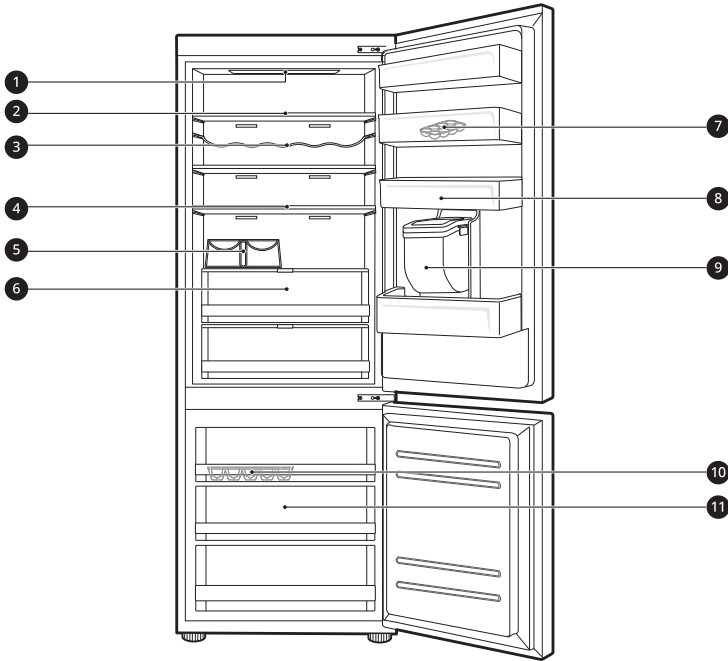

❶ LED 灯

打开门时，设备内的 LED 灯将亮起。

❷ 冷藏室搁板

储存冷藏食品和新鲜食品。

- 将水分含量较高的食物储存在搁板前部。
- 将搁板插入其他不同高度的凹槽即可调整搁板高度。
- 搁板的实际数量因型号而异。

❸ 饮料瓶搁架 ^{*1}

使用饮料瓶搁架储存容器和高瓶。

⚠ 注意

- 请勿将矮瓶储藏在饮料瓶搁架上。物品可能会掉落，造成人身伤害或电器损坏。

④ 折叠搁板 *1

搁板可以调节，能满足不同的个人储物需求。

⑤ 饮料瓶搁架 *1

使用饮料瓶搁架储存容器和高瓶。

⑥ 冷藏室抽屉 *1

储存水果和蔬菜，尽可能长时间保持新鲜。

⑦ 可拆卸蛋盒

储存蛋类。

· 您可以将蛋格移至冰箱顶搁板或蔬菜抽屉以外的其他所需位置。

⑧ 冷藏室门置物篮

储藏小包装冷藏食物、饮料和调味汁容器。

⑨ 水箱 *1

储水以向饮水机或自动制冰机供水。它需要手动注水。

⑩ 冰格

此处手动制冰。

· 如需更大空间，您可以取出制冰盒或冰块桶。

⑪ 冷冻室抽屉

使冷冻食物能储藏更长的时间。

控制面板

实际控制面板因型号而异。

控制面板和功能

*1 只有某些机型提供该功能。

根据设备具体型号不同，控制面板可能位于冷藏室门外侧或冷藏室内部。

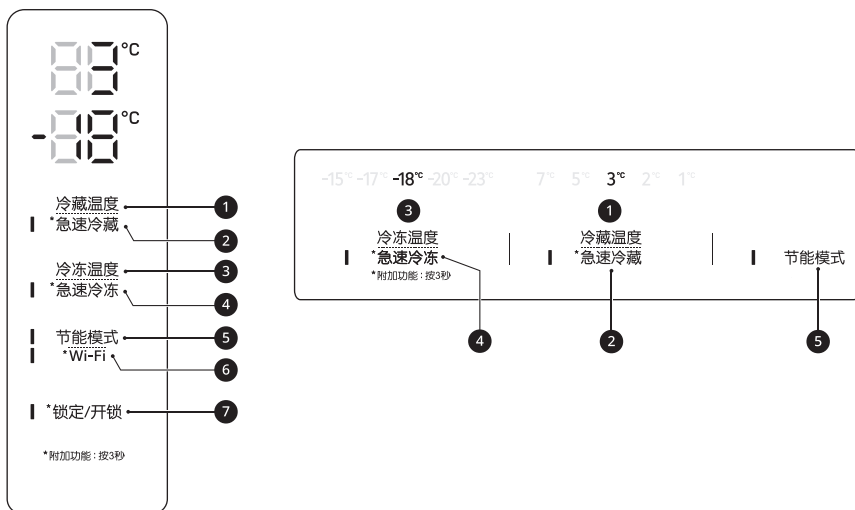

❶ 冷藏温度

重复按此按钮，在 1°C 和 7°C 之间选择所需温度。

- 默认冷藏室温度是 3°C。

❷ 急速冷藏

该功能可快速将大量的食物冷却，如蔬菜、水果等等。

- 每次按下按钮 3 秒不放，该功能轮流启用或禁用。

❸ 冷冻温度

重复按此按钮，在 -15°C 和 -23°C 之间选择所需温度。

- 默认冷冻室温度是 -18°C。

❹ 急速冷冻

该功能可快速冷冻大量冰块或冷冻食物。

- 每次按下按钮 3 秒不放，该功能轮流启用或禁用。
- 此功能在特定时间段后自动终止。
- 此模式下，可能会出现噪音，能耗也可能增加。

❺ 节能模式

该功能在您出外度假时非常有用，能够降低能耗。此模式激活后，冷藏室温度将保持在 7°C，冷冻室温度将保持在 -15°C。此模式解除后，冷藏室和冷冻室温度即会返回之前的温度设置。

- 每次按下按钮时，该功能轮流启用或禁用。
- 此模式激活后，**锁定 / 开锁** 和 **Wi-Fi** 外的其他按钮均将不起作用。

⑥ Wi-Fi^{*1}

此按钮可允许电器连接至家庭 Wi-Fi 网络。请参阅 **智能功能** 了解 **LG ThinQ** 应用程序的初始设置。

⑦ 锁定 / 开锁^{*1}

用于锁定控制面板上的按键。

- 要锁定控制面板按钮，按住 **锁定 / 开锁** 按钮 3 秒，直到此功能启用为止。
- 要禁用控制面板按钮，按住 **锁定 / 开锁** 按钮 3 秒，直到此功能停用为止。

须知

- 控制面板会自动熄灭，达到省电效果。
- 清洁控制面板时，如果手指或皮肤接触到控制面板，按钮功能可能会启动。

饮水机

只有某些机型提供该功能。

使用饮水机

您可按压饮水机手柄来接收饮用水。

- 按压饮水机手柄 ① 接收冷水。

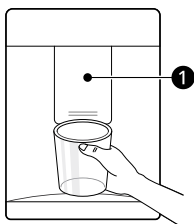

- 不要使用薄的水晶杯或者陶瓷杯去接水或冰。

须知

- 如果杯口较小，水可能会从玻璃杯中溅出，或完全接不到。

清洁饮水机积水区

使用湿布擦拭整个区域。饮水机集水盘很容易因溅出来的水而变湿。



⚠ 注意

- 保持儿童远离饮水机，以防止儿童玩耍或损坏控件。

清洁饮水机出水口

饮水机出水口很容易变脏，因此应较频繁地使用湿布予以擦拭干净。

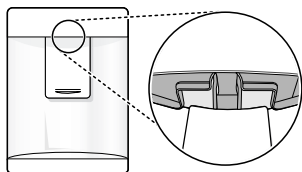

须知

- 布上如果有绒毛，将可能粘附在出水口上。

水箱加水

水箱用于储藏饮水机所需的水。

1 打开水箱顶部的盖子。

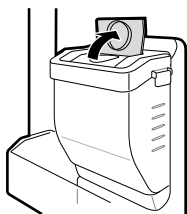

2 向水箱中加入饮用水，然后关闭盖子。

⚠ 警告

- 仅可加入饮用水。不得加入饮料或热水。
- 请勿允许儿童靠近水箱。

⚠ 注意

- 取出或重新安装水箱时，请勿过度用力或大力冲击。

- 如果不出水，请向水箱内添加饮用水。

须知

- 向水箱内加入饮用水之前，应对水箱进行冲洗。
- 如果 48 小时内未使用水箱，请清洁水箱。

制冰机

只有某些机型提供该功能。

使用制冰盒

此处手动制冰。

向制冰盒中注水至标记的水位线。

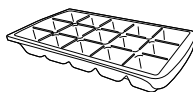

⚠ 警告

- 只能注入直饮水。

⚠ 注意

- 切勿用力扭动制冰盒，否则它可能会损坏。
- 如打开和关闭冷冻室门过于频繁，冻水成冰会耗时更久。

须知

- 如制冰盒加水过满，冰块可能会粘在一起，且很难取出。
- 将水倒入制冰盒，可以更轻松地除冰。

冷藏室抽屉

使用冰温保鲜抽屉

只有某些机型提供该功能。

作为冷藏隔室，**冰温保鲜抽屉**的冰温保鲜可通过滑动调节杆**①**来调整温度，调节杆位于隔室前面两侧。

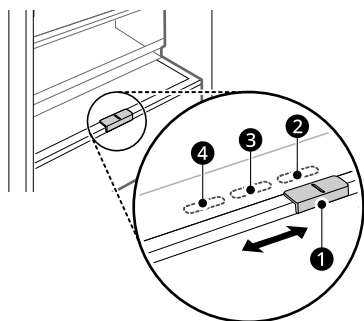

② 用于储藏蔬菜。（推荐）

③ 用于储藏鱼类。

④ 用于储藏肉类

须知

· 请勿在**鱼类**或者**肉类**模式下，将蔬果存放在冷藏室中，因为它们可能会因为较低温度而结冻。

使用果蔬保鲜抽屉

只有某些机型提供该功能。

保持水果和蔬菜新鲜。可根据个人需求调节控制器**①**。

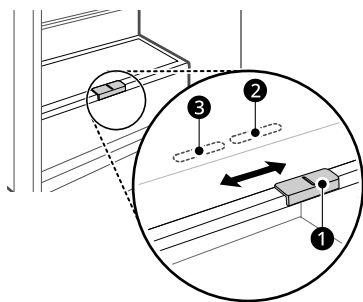

② 用于储藏蔬菜。（推荐）

③ 用于储藏水果。

取出 / 装回冷藏室抽屉

1 取出抽屉中的物品。抓住抽屉把手轻轻向外完全拉出，直到停止。

2 向上抬起抽屉并向外拉，从而将其取出。

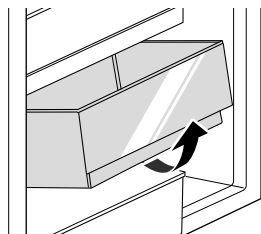

3 按照与取出过程相反的顺序重新安装抽屉。

门置物篮

取出 / 装回门置物篮

- 1 同时抓住置物篮两端，向上提起即可取下。

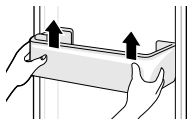

- 2 按照与取出过程相反的顺序重新安装门内侧置物篮。

搁板

使用折叠搁板

只有某些机型提供该功能。

将搁板前半部分推入搁板后半部分下方，可存放较高的物品，例如容量在一升以上的容器或瓶子。

- 将搁板前半部分拉出，可恢复完整搁板形态。

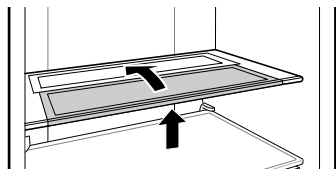

拆除 / 装回搁板

- 1 托住隔板两侧。将隔板上托并向外取出。

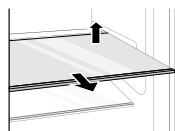

- 2 重新安装搁板时，需将搁板向内滑动至卡入框架。

冷冻室抽屉

取出 / 装回冷冻室抽屉

- 1 取出抽屉中的物品。抓住抽屉把手轻轻向外完全拉出，直到停止。
- 2 向上抬起抽屉并向外拉，从而将其取出。

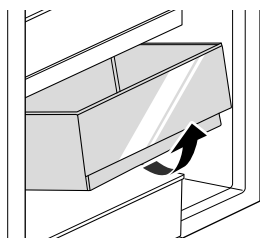

- 3 按照与取出过程相反的顺序重新安装抽屉。

智能功能

LG ThinQ 应用程序

仅带有 Wi-Fi 的机型提供此功能。

LG ThinQ 应用程序使得您可以通过智能手机与设备连接。

LG ThinQ 应用程序功能

利用便捷的智能特性，通过智能手机与设备进行通信。

Smart Diagnosis

- 如果您在使用设备时遇到了问题，此诊断功能将帮助诊断问题。

设置

- 允许您在设备和应用中设置不同选项。

须知

- 在以下情况下，您必须在 **LG ThinQ** 应用程序的**设备卡** → **设置** → **更改网络**中为每台电器更新网络信息。
 - 无线路由器已更改
 - 无线路由器密码已更改
 - 互联网服务提供商已更改
- 出于设备改进的目的，设备有可能发生变更，恕不另行通知用户。
- 模式不同功能可能不同。

安装 LG ThinQ 应用程序并连接 LG 设备

有二维码的型号

用智能手机的相机或二维码扫码应用程序扫描产品上的二维码。

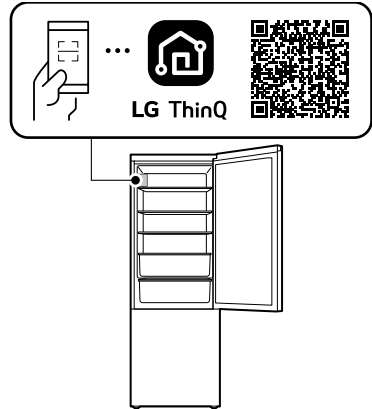

没有二维码的型号

- 1 在智能手机的 LG 官网或 Apple App Store 中搜索并安装 **LG ThinQ** 应用程序。
- 2 运行 **LG ThinQ** 应用程序，使用您的已有账号登录，或创建 LG 账号登录。
- 3 点击 **LG ThinQ** 应用程序上的添加 (+) 按钮连接您的 LG 设备。遵循应用程序说明完成此过程。

须知

- 要确认 Wi-Fi 是否连接成功，请检查控制面板上的 Wi-Fi 指示灯是否亮起。
- 本设备仅支持 2.4 GHz Wi-Fi 网络。请联系您的网络服务提供商或参考您的无线路由器手册以查看您的网络频率。

须知

- 对于任何网络连接问题或因网络连接造成的任何失效、故障或错误，**LG ThinQ**概不负责。
- 周围的无线环境可导致无线网络服务运行缓慢。
- 如果设备与无线路由器之间的距离太远，信号强度会变弱。可能需要很长时间才能连接，或者安装可能会失败。
- 如果设备在连接 Wi-Fi 网络方面有问题，可能是由于设备与路由器的距离太远。购买 Wi-Fi 信号放大器（范围扩充器）以提高 Wi-Fi 信息强度。
- 根据互联网服务提供商，网络连接可能无法正常工作。
- 由于家庭网络环境，Wi-Fi 连接可能不连接或者可能会中断。
- 由于无线信号传输问题，设备无法连接。拔下设备的插头并等待分钟左右，然后重试。
- 如果无线路由器上的防火墙已启用，请禁用防火墙或为其添加异常。
- 无线网络名称 (SSID) 应为英文字母和数字组合。（请勿使用特殊字符）
- 智能手机用户界面 (UI) 可能因手机操作系统 (OS) 和制造商而异。
- 如路由器安全协议设置为 **WEP**，您可能无法设置网络。请将其更改为其他安全协议（推荐 **WPA2**），然后重新连接产品。
- 按住 **Wi-Fi** 按钮 3 秒钟，以禁用 Wi-Fi 功能。Wi-Fi 指示灯将熄灭。
- 要重新连接设备或添加其他用户，按住 **Wi-Fi** 按钮 3 秒钟，将设备暂时关闭。运行 **LG ThinQ** 应用程序，遵循应用程序说明来连接设备。

开源软件提示信息

欲获得 GPL、LGPL、MPL 及其他有义务公开包含本产品源代码授权的源代码，

及访问所有引用的许可条款、版权声明和其他相关文件请访问 <https://opensource.lge.com>。

LG 电子也可以在您支付相关费用（如介质费用、运输费和手续费）的条件下以 CD-ROM 的形式为您提供源代码，如有需要请发送邮件至 opensource@lge.com 进行申请。

该产品发货之日起三年内收到此信息的任何人均有效。

智能诊断

只有某些机型提供该功能。

使用此功能可帮助您诊断并解决设备遇到的问题。

须知

- 出于不可归咎于 LGE 疏忽的原因，此服务可能会因外部因素（包括但不限于 Wi-Fi 不可用、Wi-Fi 断开、本地应用商店政策或应用程序不可用等）而无法工作。
- 此功能可能会随时更改，恕不提前通知，而且它可能具有不同的形式，具体取决于您所在的位置。

使用 LG ThinQ 诊断问题

如果您配备了 Wi-Fi 的设备出现问题，它可以使用 **LG ThinQ** 应用程序将故障排除数据发送到智能手机。

- 启动 **LG ThinQ** 应用程序，并在菜单中选择 **Smart Diagnosis** 功能。请遵循 **LG ThinQ** 应用程序中提供的说明。

使用手机诊断功能诊断问题

*1 只有某些机型提供该控制面板。

按照以下说明使用手机诊断方法

- 启动 **LG ThinQ** 应用程序，并在菜单中选择 **Smart Diagnosis** 功能。请遵循 **LG**

ThinQ 应用程序中提供的音频诊断说明。

控制面板 1：在冷藏室门上 *1

- 1 按下 **锁定 / 开锁** 按钮，以激活锁定功能。
 - 如果显示板被锁定超过 5 分钟，必须停止锁定，然后激活重新启用。
- 2 按住 **冷冻温度** 按钮 3 秒钟或更长时间。
- 3 打开门然后将手机靠近扬声器。

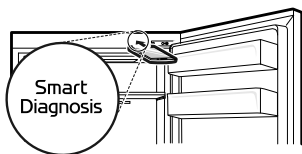

- 4 当数据传输完成后，诊断将显示在应用程序中。

控制面板 2：在冷藏室内 *1

- 1 打开冷藏室门。
- 2 按下 **节能模式** 按钮。
 - 如果门打开时间已超过 60 秒，则关门后重复步骤 1 和 2。
- 3 将手机靠近扬声器孔。

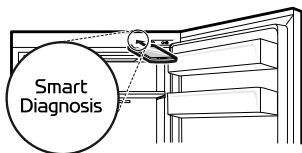

- 4 将手机保持在扬声器上，按住 **冷冻温度** 按钮 3 秒钟或更长时间，直到数据传输完成。
- 5 当数据传输完成后，诊断将显示在应用程序中。

须知

- 为了确保最佳效果，请勿在传输音调时移动手机。

维护

清洁

一般清洁提示

- 在将食物存储在设备中的同时进行手动除霜、维护或清洁会提高设备内部的温度并缩短食品的存储寿命。
- 定期清洁任何可能与食物有接触的冰箱内部。
- 清洁设备内部或外部时，请勿用粗糙的刷子、牙膏或易燃材料擦拭。请勿使用含有易燃物质的清洁剂。这可能会导致变色或对设备造成损坏。
 - 易燃物质：酒精（乙醇、甲醇、异丙醇、异丁醇等）、稀释剂、漂白剂、苯、易燃液体、研磨剂等。
- 完成清洁后，检查电源线是否受损。

清洁外部

- 通过吸尘器清洁设备的外通风口时，则应该从插座拔掉电源线，以避免任何可损坏电子产品或引起电击的静电放电。建议定期清洁后面和侧面的通风盖，以保持设备可靠和经济地运行。
- 保持设备外通风口清洁。堵塞外通风口可能导致火灾或设备损坏。
- 对于设备外部，使用干净的海绵或软布蘸取含中性洗涤剂的温水。不要使用磨料或粗糙的清洁剂。用软布彻底擦干。清洗不锈钢门时不要使用脏污的布。始终使用专用的布顺着与纹理相同的方向擦拭。这有助于减少表面玷污和失去光泽。

清洁内部

- 从设备内部取出搁板或抽屉之前，请取下搁板或抽屉中储藏的所有食物，以避免受伤或对设备造成损坏。否则，可能会由于所储藏食物的重量而导致受伤。

- 取出搁板和抽屉，用水和温和洗涤剂清洁，使其充分干燥，然后重新放好。
- 定期使用水和温和洗涤剂擦拭清洁机门密封圈和密封件。
- 应该清洁冰箱门置物篮的溢漏和污渍，因为这可能会对门置物篮的储藏能力产生影响，甚至可能会被损坏。
- 切勿在洗碗机中或使用热水清洗搁板、机门密封圈或容器。高温可能会使此类部件变形或使玻璃部件碎裂。
- 确保设备中的自动除霜系统在正常操作条件下，冷藏室内没有冰堆积。用户不需要手动除霜。

故障排除

呼叫服务之前

冷却

症状	可能原因和解决方案
不制冷或制冻。	供电是否中断？ <ul style="list-style-type: none"> · 检查其他设备的电源。
	设备插头线被拔出。 <ul style="list-style-type: none"> · 将电源插头正确地插入插座。
	您家中的保险丝可能熔断，或者发生断路器跳闸。抑或，设备已连接至接地故障断路器（GFCI）插座，并且插座的断路器已跳闸。 <ul style="list-style-type: none"> · 检查主电箱，并更换保险丝或重置断路器。切勿增加保险丝容量。如果问题由电路过载造成，请让有资质的电工来予以校正。 · 重置 GFCI 上的断路器。如果问题仍然存在，请联系电工。
制冷或制冻效果差。	冷藏室或冷冻室温度是否设为温度最高的设置？ <ul style="list-style-type: none"> · 将冷藏室或冷冻室温度设为温度较低的设置。
	设备是否放在阳光直射处，或者是否靠近发热物体，如烤箱或加热器？ <ul style="list-style-type: none"> · 检查安装区域，并重新安装，使其远离发热物体。
	在储藏热的食物时，是否没有先待其冷却？ <ul style="list-style-type: none"> · 在将热的食物放入冷藏室或冷冻室之前，首先待其冷却。
	是否放入太多食物？ <ul style="list-style-type: none"> · 保持食物之间留有适度空间。
	设备门是否完全关闭？ <ul style="list-style-type: none"> · 完全关闭冰箱门，确保储藏的食物没有卡住门。
	设备周围是否留有足够的空间？ <ul style="list-style-type: none"> · 调整安装位置，在设备周围留出足够的空间。
设备内有异味。	冷藏室或冷冻室温度设定是否过高？ <ul style="list-style-type: none"> · 将冷藏室或冷冻室温度设为温度较低的设置。
	是否放入气味较大的食物？ <ul style="list-style-type: none"> · 将气味较大的食物储藏在密封容器内。

症状	可能原因和解决方案
设备内有异味。	<p>抽屉中的蔬菜或水果可能已变质。</p> <ul style="list-style-type: none"> · 扔掉腐烂的蔬菜，清洁蔬菜抽屉。请勿将蔬菜长时间储藏在蔬菜抽屉中。

水

症状	可能原因和解决方案
不出水。	<p>饮水机水箱中可能已无水。（仅限未安装水管的型号）</p> <ul style="list-style-type: none"> · 向饮水机水箱中注水。

冷凝与结霜

症状	可能原因和解决方案
设备内部或蔬菜抽屉盖底部有凝结。	<p>在储藏热的食物时，是否没有先待其冷却？</p> <ul style="list-style-type: none"> · 在将热的食物放入冷藏室或冷冻室之前，首先待其冷却。
	<p>您是否打开了设备门？</p> <ul style="list-style-type: none"> · 虽然在关闭设备门后，凝结将很快消失，但您可以用干布进行擦拭。
	<p>您是否过于频繁地打开设备门？</p> <ul style="list-style-type: none"> · 由于内外温差，可能会形成凝结。用干布擦拭潮湿处，不要频繁开门。
	<p>您是否放入温热或潮湿的食物，而未将其密封在容器内？</p> <ul style="list-style-type: none"> · 将食物储藏在带盖或密封的容器内。
冷冻室内结霜。	<p>门可能未正确关闭。</p> <ul style="list-style-type: none"> · 检查设备内的食物是否堵住门口，并确保门紧紧关闭。
	<p>在储藏热的食物时，是否没有先待其冷却？</p> <ul style="list-style-type: none"> · 在将热的食物放入冷藏室或冷冻室之前，首先待其冷却。
	<p>冷冻室的进气口或排气口是否堵塞？</p> <ul style="list-style-type: none"> · 确保进气口或排气口未堵塞，以使空气能够自由流通。
	<p>冷冻室内是否放入太多东西？</p> <ul style="list-style-type: none"> · 保持物品之间留有适度空间。

症状	可能原因和解决方案
设备内部或外部结霜或形成凝结。	您是否频繁开关设备门或者设备门是否未正确关闭? <ul style="list-style-type: none"> · 如果外界空气进入设备内部，可能会结霜或形成凝结。不要频繁开门。
	安装环境是否潮湿? <ul style="list-style-type: none"> · 如果安装区域过于潮湿，或者天气潮湿（如下雨天），设备外部可能会出现凝结。用干布擦拭任何水分。
设备侧面或正面发热。	设备的这些区域安装有防凝结管，用于减少在门周围区域形成凝结。 <ul style="list-style-type: none"> · 用于防止凝结的热释放管安装在设备正面和侧面。设备安装后不久，或者在夏季，您可能会感觉到其特别烫。请放心，这是正常现象，不是问题。
设备内部或外部有水。	设备周围是否漏水? <ul style="list-style-type: none"> · 检查水箱或其他地方是否漏水。
	设备底部有水? <ul style="list-style-type: none"> · 检查水是否来自解冻的冷冻食物或者来自破损或掉下的容器。

零部件与特性

症状	可能原因和解决方案
设备门没有关紧。	设备是否向前倾? <ul style="list-style-type: none"> · 调整前支脚，将前侧略微抬高。
	搁板是否正确组装? <ul style="list-style-type: none"> · 如果需要，重新安装搁板。
	关门时是否用力过猛? <ul style="list-style-type: none"> · 如果在关门时用力过猛或速度过快，在关闭之前可能会短暂打开。确保您没有用力关门。轻轻地将门关闭。
很难打开设备门。	您是否在关门后立刻打开门? <ul style="list-style-type: none"> · 如果您尝试在关闭后一分钟内打开设备门，由于设备内的压力，可能会遇到困难。过几分钟后，再次尝试打开设备门，以使内部压力稳定。
设备的内置灯不亮。	灯故障 <ul style="list-style-type: none"> · 关闭门并再次打开。如果灯未点亮，请联系 LG Electronics 客户信息中心。不要尝试拆除灯。

噪声

症状	可能原因和解决方案
设备噪声大，发出异常声响。	设备是否安装在薄弱的地面上或者未正确放平？ · 将设备安装在牢固、平整的地面上。
	设备后部是否接触到墙壁？ · 调整安装位置，在设备周围留出足够的间隙。
	设备后部是否接触到墙壁？ · 从设备后面取出散落的物体。
	设备顶部是否有物体？ · 取下设备顶部的物体。
咔哒声	当自动除霜周期开始和结束时，除霜控制器将发出咔哒声。周期开始和结束时，恒温控制器（或者一些型号上的设备控制器）也将发出咔哒声。 · 正常操作
嘎嘎声	设备未平稳地放在地面上。 · 地面不牢固或者不平，或者水平箱脚需要调整。
	操作时移动了具备压缩机的设备。 · 正常操作。如果压缩机在三分钟后还未停止嘎嘎声，请关闭设备电源，然后再次打开。
嘶嘶声	蒸发器风扇电机正在使循环的空气进入冷藏室和冷冻室。 · 正常操作
	冷凝器风扇迫使空气通过冷凝器。 · 正常操作
潺潺声	设备流经冷却系统。 · 正常操作
砰砰声	由于温度变化，内壁的收缩和膨胀。 · 正常操作
振动	如果设备侧面或背面接触橱柜或墙壁，一些正常的振动现象可能会发出明显的声音。 · 要消除该噪音，确保侧面和背面未与任何墙壁或橱柜接触。

Wi-Fi

症状	可能原因和解决方案
您的家用设备和智能手机未连接到 Wi-Fi 网络。	您尝试连接的 Wi-Fi 的密码不正确。 · 找到与您的智能手机连接的 Wi-Fi 网络，并将其移除，然后在 LG ThinQ 上注册您的设备。
	智能手机的移动数据已打开。 · 关闭智能手机的 移动数据 ，并使用 Wi-Fi 网络注册设备。
	无线网络名称 (SSID) 的设置不正确。 · 无线网络名称 (SSID) 应为英文字母和数字组合。（请勿使用特殊字符）
	路由器频率不是 2.4 GHz。 · 仅支持 2.4 GHz 路由器频率。将无线路由器设置为 2.4 GHz，并将设备连接至无线路由器。如需检查路由器频率，请咨询您的互联网服务提供商或路由器制造商。
	设备和路由器之间的距离太远。 · 如果设备与路由器之间的距离太远，信号强度可能会变弱，连接可能配置不正确。请移动路由器的位置，以使其靠近设备。

附录

信息

食品接触材料声明

食品接触材料信息（食品接触材料声明）

生产商 (Manufacturer): LG 电子 (LG Electronics Inc.)	食品接触 
产品 (Product): 冰 箱 (Refrigerator)	
符合法规 (comply with regulation):	本产品食品接触用材料及部件符合 GB 4806.1-2016、GB 9685-2016、GB31603-2015 以及相应材料食品安全国家标准要求，具体信息如下。 (The food contact materials and articles of this product meet with GB 4806.1-2016、GB 9685-2016、GB31603-2015.)

产品材质 (product material):

材质 (Material)	执行标准 (Standard)	符合性 (Compliance)
丙烯腈丁二烯苯乙烯 (ABS)	GB 4806.7-2023	符合
聚丙烯 (PP)	GB 4806.7-2023	符合
聚对苯二甲酸乙二醇酯 (PET)	GB 4806.7-2023	符合
聚苯乙烯 (PS)	GB 4806.7-2023	符合
聚甲醛 (POM)	GB 4806.7-2023	符合
聚乙烯 (PE)	GB 4806.7-2023	符合
金属 (Metal)	GB 4806.9-2023	符合
橡胶 (Rubber)	GB 4806.11-2023	符合
硅橡胶 (Silicone rubber)	GB 4806.11-2016	符合
玻璃 (Glass)	GB 4806.5-2016	符合

· 我们声明该产品符合中国食品可接触法规。

· 产品材质因型号而异。

产品使用条件 (conditions of use):

可能与冰箱中的部件直接或间接接触的食物有：蔬菜，水果，蛋，冰或有独立包装的食品等。冷藏室的可储存温度在 1°C和 7°C之间。冷冻室的可储存温度在 -15°C以下。储存时间：根据食品的说明书为准。食物接触表面积与体积的比例：6 dm²/Kg。

产品中有害物质的名称及含量

有害物质						
部件名称	铅 (Pb)	汞 (Hg)	镉 (Cd)	六价铬 (Cr(VI))	多溴联苯 (PBB)	多溴二苯醚 (PBDE)
箱体组件	○	○	○	○	○	○
门组件	○	○	○	○	○	○
箱内部品	○	○	○	○	○	○
外装部品	X	○	○	○	○	○
保温材料	○	○	○	○	○	○
压缩机	X	○	○	○	○	○
管道 (冷凝器, 蒸发器, 冷媒管道等)	○	○	○	○	○	○
线材 (电源线, 连接线等)	X	○	○	○	○	○
控制器件 (PCB 板, 传感器等)	X	○	○	○	○	○
包装件 (胶带, 海绵, 硬纸板, 泡沫件, 印刷件等)	○	○	○	○	○	○

本表格依据 SJ/T11364 的规定编制。

· ○ : 表示该有害物质在该部件所有均质材料中的含量在 GB/T26572 规定的限量要求以下。

· X: 表示该有害物质至少在该部件的某一均质材料中的含量超出 GB/T26572 规定的限量要求。

标记为 X 的部品以现在的技术尚不能减少有害物质。LG 电子正在尽最大的努力开发有害物质减少技术。



所有在中国销售的电子电气产品必须标有环保使用期限的标识。

该标识的环保使用期限是指在正常使用条件如温度、湿度下的使用期限。

除霜间隔

除霜间隔说明: 本产品的除霜加热器受环境温度、湿度及开关门等条件的影响。

在 32 °C 条件下将冷藏室设定为特性温度时, $\Delta t [d-max]$ (最大可能除霜间隔) 为 85 小时, $\Delta t [d-min]$ (最小可能除霜间隔) 为 7 小时。

附件

附件	M459SWB / M459SB / M450S1 / M450SW1	M310S1 / M310SW1
冷藏室搁板	2	2
冷冻室抽屉	3	3
果蔬抽屉盖	2	1
冰格	1	1
可拆卸蛋盒	1	1
果蔬抽屉	2	1
冷藏室门置物篮	3	3
产品合格证	1	1
用户手册	1	1
下铰链	1	1
铰链盖	1	1
限位器	2	2
贴纸	4	4

产品信息

型号	M459SWB / M459SB	M450S1 / M450SW1	M310S1 / M310SW1
气候类型	N/ST/T		
环境温度范围	16 °C ~43 °C		
防触电保护类型	I类		
冷冻室星级			

型号		M459SWB / M459SB	M450S1 / M450SW1	M310S1 / M310SW1
容积	总容积 (L)	340	340	306
	冷冻室容积 (L)	107	107	104
	二星级部分容积 (L)	-	-	-
	冷藏室容积 (L)	233	233	202
外形尺寸 (mm)	宽	595	595	595
	深	682	677	677
	高	1860	1860	1720
额定电压 / 频率 (V~/Hz)		220/50	220/50	220/50
额定输入电流 (A)		1.0	1.2	1.2
除霜输入功率 (W)		140	140	140
标准耗电量 (kW·h/24h)/(kW·h/y)		0.70/255.50	0.72/262.80	0.71/259.15
综合耗电量 (kW·h/24h)/(kW·h/y)		0.80/292.00	0.80/292.00	0.78/284.70
能效等级		2	2	2
冷冻能力 (kg/12h)		4	4	4
冷藏室的冷却能力 (kg/12h)		30	30	28
制冷剂及注入量 (g)		R600a (42)	R600a (34)	R600a (34)
净重 (kg)		72	68	64
噪音 /dB(A)		36	36	36
负载温度回升时间 (h)		14	10	10

上表中的技术参数在标准条件下测得。如有变动，请参阅冰箱铭牌。* 标准功耗和综合功耗符合 GB12021.2

执行标准

GB4706.1

《家用和类似用途电器的安全 第 1 部分：通用要求》

执行标准	
GB4706.13	《家用和类似用途电器的安全 制冷器具、冰淇淋机和制冰机的特殊要求》
GB4343.1	《家用电器、电动工具和类似器具的电磁兼容要求 第1部分：发射》
GB17625.1	《电磁兼容 限值 谐波电流发射限值（设备每相输入电流 ≤ 16A）》
GB12021.2	《家用电冰箱耗电量限定值及能源效率等级》
GB/T8059	《家用和类似用途制冷器具》
GB 19606	《家用和类似用途电器噪声限值》

保修

保修信息

感谢您购买 LG 电子产品，本着对您负责的精神，并为了确保我们向您提供优质的售后服务，现在对您所享受的保修事宜作如下说明：

您的义务

- 1) 您在购机时，应要求经销商在购机发票上填写一下内容：型号，出厂编号，购机日期及购买商场，并盖经销商的有效专用章；
- 2) 请您填妥本说明后页的四联保修卡，并请经销商在型号及出厂编号处盖章；
- 3) 您妥善保管好购机发票及此包修卡，如您的冰箱发生故障，您的购机发票及此保修卡将作为必须依据；

LG 电子产品售后服务规定

LG 电子为了使中国消费者放心满意的使用公司的产品，将严格遵守国家颁发的有关法律，遵照《中国消费者权益保护法》，《中国产品质量法》的具体条款及“三包”的有关规定，规范我公司售后服务制度：

- 1) 您所购买的产品整机保修期为一年，关键部品保修期为三年；
 - * 关键部品：压缩机，风扇电机，温控器，蒸发器，干燥过滤器，冷凝器，毛细管，主控板，显示板。
 - * 变频压缩机，直驱变频压缩机保修期为十年，从购机发票日期开始计。
 压缩机运转时，产生连续噪音属于正常现象，未按照指导书进行操作或者安装在不当的环境中引起的故障不在保修范围之内。
- 2) 产品保修期从购机之日起计算。在以上规定的保修期内如产品出现任何故障，此维修说明上的登载的维修网点将不收取顾客的修理等任何费用。如有任何疑问或产品故障，顾客均可向此说明书上的维修点寻求帮助。

- 3) 如在保修期内接受修理，维修后请您按保修卡上标明的次数循序撕下保修卡交给维修人员；
- 4) 如因零部件供应等原因，导致产品修复期超过三个月时，我公司将给予调换；
- 5) 超过保修期的产品，当产品维修后 30 天内又出现重复故障时，维修网点将免费为顾客重新修复；
- 6) 我公司对产品的维修实行上门服务制。我们将在登记后 24 至 48 小时内服务到位，如顾客家处市郊或外埠地区，我公司仍可在 48 至 72 小时内长途出差至顾客处服务。
- 7) 我公司采用电脑零件管理，邮政特快专递以确保零件发送速度，竭力保证三天内供货到位；
- 8) 下列情况为非保修范围：
 - * 用户自己使用操作不当；
 - * 人为搬动后造成产品损伤；
 - * 产品发生故障后，用户自行到非 LG 电子指定维修点维修；
 - * 用户自行拆修，涂改出厂编号；
 - * 无购机发票及保修卡；
 - * 遭受自然灾害或意外事故（如火灾，水灾，地震，雷击，爆炸，电压不稳事故等）；
 - * 使用时间超过保修期；
 - * 消费者未按照产品使用说明操作或跌落进水等人为损坏；
 - * 因安装，移动等人为造成的故障；
 - * 使用超过半年的娱乐，商业和展示用机；
- 9) 对超过保修期及第 8 项的产品，我们将实行收费，收费项目为：修理费 + 零件费 + 交通费；
- 10) LG 电子设立全国顾客咨询热线 400-819-9999 全国各地均可拨打以上热线电话，以寻求您所需要的帮助。
泰州乐金电子冷机有限公司地址：江苏省泰州市海陵区迎宾路 12 号邮编：225300

保修联

顾客姓名 及电话		型 号	
		出厂编号	

顾客填写好以上内容后，
请经销单位在出厂编号及型号处盖章。

保修卡

第一次

顾客签名

修理完毕后，请您撕下此联留给维修站。

修理内容：

顾客意见

满意	不满意
----	-----

顾客姓名 及电话		型 号	
		出厂编号	

顾客填写好以上内容后，
请经销单位在出厂编号及型号处盖章。

保修卡

第二次

顾客签名

修理完毕后，请您撕下此联留给维修站。

修理内容：

顾客意见

满意	不满意
----	-----

顾客姓名 及电话		型 号	
		出厂编号	

顾客填写好以上内容后，
请经销单位在出厂编号及型号处盖章。

保修卡

第三次

顾客签名

修理完毕后，请您撕下此联留给维修站。

修理内容：

顾客意见

满意	不满意
----	-----

顾客姓名 及电话		型 号	
		出厂编号	

顾客填写好以上内容后，
请经销单位在出厂编号及型号处盖章。

保修卡

第四次

顾客签名

修理完毕后，请您撕下此联留给维修站。

修理内容：

顾客意见

满意	不满意
----	-----

备忘录

备忘录

备忘录



泰州乐金电子冷机有限公司

地址:江苏省泰州市海陵区迎宾路12号

邮编:225300



LG售后官方微信平台

