

MANUALE DELL'UTENTE

LG Digital Signage

(MONITOR SIGNAGE)

Leggere attentamente il presente manuale prima dell'utilizzo e conservarlo come riferimento futuro.

webOS 4.1

SOMMARIO

IMPOSTAZIONI4

- Home4

Pulsanti globali

Dashboard

[Gestione contenuti]

[Modalità Galleria]

- Impostazione Ez5

[Parete Video (Video Wall)]

[Pianificatore accensioni/spegnimenti]

[Impostazione Server Si]

[Impostazione Server]

[Fail Over]

[Mailing stato]

[Riproduci via URL]

[Clonazione impostazioni]

[Modalità sincronizzazione]

[Signage 365 Care]

[Multi schermo]

[Strumento di livellamento]

- Generale13

[Lingua]

[Informazioni di sistema]

[Set ID]

[Impostazione ora]

[Accensione]

[Rete]

[Modalità sicurezza]

[Impostazione avanzata]

- Display25

[Modalità immagine]

[Luce LED]

[Rapp. d'aspetto]

[Rotazione]

[Impostazione avanzata]

Risoluzione dell'uscita video

- Audio31

[Modalità audio]

[Uscita audio]

[Uscita audio]

[Regolazione AV Sync]

[Ingresso audio digitale]

- Amministratore34

[Modalità blocco]

[Modifica password]

[Impostazioni aziendali]

[Ripristino di fabbrica]

GESTIONE CONTENUTI 36

- Accesso Web.....36
- Gestione contenuti36
 - [Lettore]
 - [Attività]
 - [Modello]
- Group Manager 2.043
- Modalità Galleria.....46
- Screen Share47
- LG Presenter.....48
 - Connetti
 - Screen Share
 - Trasferimento

STRUMENTI DI GESTIONE..... 51

- Amministratore.....51
- Picture ID.....52

PER CONTROLLARE UN PC ESTERNO MEDIANTE TOUCHSCREEN 53

- Collegamento a un PC53
- Attività con priorità sul touchscreen.....53

CALIBRAZIONE INTELLIGENTE..... 54

- Procedura di esecuzione54
 - [CALIBRAZIONE MANUALE]

CODICE IR 56

CONTROLLO DI PIÙ PRODOTTI..... 58

- Cavi di collegamento.....58
- Parametri di comunicazione.....59
- Elenco Di Riferimento Dei Comandi.....60
- Protocollo di trasmissione/ricezione.....65

Per ottenere il codice sorgente contenuto in questo prodotto secondo quanto consentito dalle licenze GPL, LGPL, MPL e altre licenze Open Source, visitare <http://opensource.lge.com>.

In aggiunta al codice sorgente, sono disponibili per il download tutti i termini di licenza, le esclusioni di responsabilità e le relative note di copyright.

LG Electronics fornirà anche il codice open source su CD-ROM su richiesta tramite e-mail all'indirizzo opensource@lge.com addebitando il costo delle spese di distribuzione (ad esempio il costo di supporti, spedizione e gestione).

L'offerta è valida per un periodo di tre anni a partire dalla nostra ultima spedizione di questo prodotto. L'offerta è valida per gli utenti che avranno ricevuto queste informazioni.



! NOTA

- I contenuti legati al software sono soggetti a modifica senza preavviso in seguito all'aggiornamento delle funzioni del prodotto.
- Alcune funzioni descritte nel Manuale utente potrebbero non essere supportate in alcuni modelli e paesi.
- SNMP 2.0 è supportato.

IMPOSTAZIONI

Home

Pulsanti globali

-  [URL MOBILE]: Fornisce le informazioni necessarie per accedere al monitor tramite il browser di un dispositivo esterno. Questa funzione consente di visualizzare il codice QR e le informazioni URL. Inoltre, accedendo all'URL, è anche possibile eseguire Gestione contenuti, Group Manager 2.0 e Gestione controlli. (Questa funzione è ottimizzata per Google Chrome.)
-  [Ingresso]: Consente di accedere alla schermata di selezione degli ingressi
-  [Impostazione]: Consente di accedere alla schermata Impostazioni

Dashboard

- Questa funzione consente di visualizzare le informazioni principali su Monitor Signage al centro della schermata principale. Nella dashboard, è possibile modificare manualmente le impostazioni selezionando le voci corrispondenti.
-  [Download del manuale]: consente di scaricare il manuale scansionando il codice QR.

! NOTA

- Se la dashboard è bloccata, la messa a fuoco non si sposta.
- Alcune app per la lettura di codici QR su dispositivi mobili potrebbero non funzionare (è possibile accedere alla pagina di download dei manuali collegandosi all'indirizzo fornito).

[Gestione contenuti]

- [Lettore]: Consente di riprodurre una serie di contenuti, tra cui immagini, video e contenuti SuperSign.
- [Attività]: Consente di gestire le pianificazioni per il contenuto che verrà riprodotto a orari diversi.
- [Modello]: È possibile creare contenuti personalizzati utilizzando i modelli e i file multimediali.
- [Group Manager 2.0]: Consente di distribuire le pianificazioni di contenuto e di inviare dati al dispositivo connesso.

[Modalità Galleria]

- Questa modalità consente di apprezzare l'ambiente naturale e dipinti famosi.

Impostazione Ez

[Parete Video (Video Wall)]

SETTINGS / ⚙️ → [Impostazione semplificata] → [Parete Video]

Consente di impostare le opzioni della Parete Video (Video Wall) per creare un ampio canvas visivo.

- [Modalità Tile]: consente di attivare o disattivare [Modalità Tile].
- [Impostazioni modalità riquadri]: Consente di visualizzare una singola schermata integrata su più Monitor Signage.
- [Configurazione Semplice]: imposta automaticamente [ID Tile] in base alla direzione di connessione del set RS232C.
 - Quando il [Set ID] del monitor collegato è completo, le prestazioni di [Configurazione Semplice] sono garantite solo per il monitor master ([Set ID] 1).
Eseguire la funzione per il monitor master ([Set ID] 1).
- [Modalità naturale]: Consente di visualizzare l'immagine esclusa l'area sovrapposta alla cornice del monitor in modo che l'immagine visualizzata abbia un aspetto più naturale.
- [Controllo frame]: Consente di regolare le impostazioni relative a [Inversione di scansione] e allo spostamento dei fotogrammi.
 - Quando si avvia [Inversione di scansione], avviare anche [Controllo frame] per le impostazioni che non supportano [Inversione di scansione].
- [Inversione di scansione]: Consente di ridurre l'impatto dello spostamento delle immagini da uno schermo a parete all'altro, modificando il metodo di scansione dello schermo.
- [Bilanciamento del bianco]: Consente di configurare le impostazioni di bilanciamento del bianco, (Modello bianco, Guadagno R/G/B e Luminanza).
- [Ripristina]: Ripristinare le impostazioni iniziali.
- [Reboot to Apply (Riavvia per applicare)]: Consente di riavviare l'apparecchio per configurare un valore Controllo fotogramma/Inversione scansione diverso.

! NOTA

- Quando la modalità Tile è attiva, viene automaticamente impostato il [Controllo frame] per le righe con numeri dispari e [Inversione di scansione] per quelle con numeri pari.

[Pianificatore accensioni/spegnimenti]

SETTINGS / ⚙️ → [Impostazione semplificata] → [Pianificatore accensioni/spegnimenti]

Consente di impostare una pianificazione per utilizzare Monitor Signage in determinate ore e giorni della settimana.

- [Impostazione ora accensioni/spegnimenti]: Consente di impostare l'ora di accensione/spegnimento per ciascun giorno della settimana.
- [Impostazione vacanze]: Consente di impostare le ferie in base alla data e al giorno della settimana.

[Impostazione Server SI]

SETTINGS / ⚙️ → [Impostazione semplificata] → [Impostazione Server SI] → [Impostazione Server SI]

Consente di impostare Monitor Signage per la connessione a un server SI esterno. Consente di impostare un ambiente server per l'installazione di un'app SI.

SETTINGS / ⚙️ → [Impostazione semplificata] → [Impostazione Server SI] → [Modalità sviluppatore e Beanviser]

Questa funzionalità è molto utile per gli sviluppatori delle app.

Eseguire la configurazione per installare e attivare la modalità Sviluppatore e l'app BEANVISER.

! NOTA

- Per utilizzare queste funzioni, è necessario disporre di un account (ID/PASSWORD) per il sito Web degli sviluppatori di webOS Signage (<http://webosignage.developer.lge.com/>).

[Impostazione Server]

SETTINGS / ⚙️ → [Impostazione semplificata] → [Impostazione Server]

Consente di impostare Monitor Signage per la connessione a un server SuperSign.

- CMS server
- Control server

[Fail Over]

SETTINGS / ⚙️ → [Impostazione semplificata] → [Fail Over]

Consente di impostare la priorità dei dispositivi in ingresso nel caso in cui si verifichi un guasto. Il contenuto salvato sul dispositivo viene riprodotto automaticamente o viene avviata l'app Impostazioni.

- [Attiva/Disattiva]: Consente di attivare o disattivare il [Fail Over].
- [Priorità di ingresso]: Consente di impostare la priorità per le sorgenti di ingresso per il tentativo fallito.
- [Backup tramite archiviazione]: quando non vi è alcun segnale in ingresso, questa funzione consente di riprodurre automaticamente il contenuto salvato sul dispositivo o avviare l'app Impostazioni. Quando impostata su [Attiva], le voci [Auto], [Manuale], [Contenuti SuperSign] e [App SI / Riproduci via URL] sono attive.
 - [Auto]: quando l'ingresso automatico cambia per acquisire schermate di un'immagine o di un video in riproduzione a intervalli regolari, la funzionalità riproduce di nuovo il file. (Il modello OLED non è supportato.)
 - > Acquisisci intervallo di tempo: l'intervallo di tempo può essere impostato su 30 minuti, 1 ora, 2 ore e 3 ore.
 - [Manuale]: quando l'ingresso automatico cambia a causa del file immagine o video in fase di caricamento, la funzionalità riproduce di nuovo il file.
 - > [SELEZIONE SUPPORTO DI BACKUP]: utilizzando questo pulsante delle impostazioni, è possibile caricare un file singolo nella memoria interna/esterna.
 - > [Anteprima]: è possibile visualizzare l'anteprima del file caricato.
 - [Contenuti SuperSign]: quando l'ingresso automatico cambia, questa funzionalità riproduce il file distribuito in SuperSign CMS.
 - [App SI / Riproduci via URL] Esegui App SI o Riproduci via URL quando l'ingresso automatico cambia.
 - > [SI App]: il funzionamento di SI App varia in base alle impostazioni del menu [IMPOSTAZIONE SERVER SI] in [Impostazione semplificata].
 - > [Riproduci via URL]: Il funzionamento della funzione Riproduci via URL varia in base alle impostazioni del menu [Riproduci via URL] in [Impostazione semplificata].
 - > Se entrambe le funzioni [Riproduci via URL] e [IMPOSTAZIONE SERVER SI] possono essere avviate, la funzione [Riproduci via URL] verrà eseguita quando l'ingresso automatico cambia.
- [ripristina]: Ripristinare le impostazioni iniziali.

[Mailing stato]

SETTINGS /  → [Impostazione semplificata] → [Mailing stato]

Questa funzione configura il sistema in modo che lo stato del dispositivo venga valutato e quindi notificato all'amministratore tramite e-mail.

- [Attiva/Disattiva]: consente di attivare o disattivare [Mailing stato].
- [Opzione di mailing], [Pianificazione]: consente di impostare l'intervallo di invio e-mail.
- [Indirizzo e-mail utente]: consente di impostare l'indirizzo e-mail utente del mittente.
- [Server di invio (SMTP)]: consente di impostare l'indirizzo del server SMTP.
- [ID]: consente di immettere l'ID account del mittente.
- [Password]: consente di immettere la password per l'account del mittente.
- [INDIRIZZO e-mail destinatario]: consente di impostare l'indirizzo e-mail del destinatario.
- [INVIA MESSAGGIO]: consente di valutare immediatamente lo stato del dispositivo e inviare le informazioni all'indirizzo e-mail specificato.
- [ripristina]: Ripristinare le impostazioni iniziali.

NOTA

- Se lo stato relativo a uno degli elementi seguenti viene modificato o diventa anomalo, è possibile inviare un messaggio di stato.
 - 1. Sensore di temperatura: se l'apparecchio raggiunge una temperatura pericolosa, il valore attuale viene registrato e viene inviato un messaggio e-mail contenente queste informazioni.
 - 2. Sensore di Sensor Validation: viene inviato un messaggio e-mail se non esiste un sensore di temperatura collegato, se lo stato della comunicazione del sensore di temperatura è sconosciuto o se le informazioni fornite dal provider del chip sono anomale.
 - 3. LAN Status, WiFi Status: viene inviato un messaggio e-mail quando lo stato della connessione di rete viene modificato. È possibile salvare fino a 50 modifiche dello stato della rete. Il valore salvato viene ripristinato una volta tolta l'alimentazione.
 - 4. Verifica di nessun segnale: consente di verificare se vi è un segnale. Se non vengono rilevati segnali per più di 10 secondi, viene inviato un messaggio e-mail.
 - 5. Stato di riproduzione della pianificazione: viene inviato un messaggio e-mail se non è possibile riprodurre il contenuto tra l'ora di inizio e l'ora di fine pianificate nello stato della pianificazione di Gestione contenuti o Contenuti SuperSign. Tuttavia, questo criterio non si applica quando l'interruzione viene effettuata mediante telecomando.
 - 6. Stato di fail over: viene inviato un messaggio e-mail se il cambio dell'ingresso si è verificato a causa di un errore. (tranne se il cambio dell'ingresso è stato avviato dall'utente (RC, RS232C, SuperSign))
 - 7. Stato di rilevamento movimenti: nel caso in cui il prodotto rilevi movimenti o urti causati dall'ambiente esterno, verrà inviata un'e-mail.
- Sono supportate solo le porte SMTP 25, 465 e 587.
- La presenza di interruttori di ingresso interni, tranne gli interruttori di ingresso esterni (RC, RS232C, SuperSign), viene considerata come uno stato di fail over.
- Viene inviato un messaggio e-mail contenente la dicitura "Stato di fail over: Fail Over" se si passa allo stato di fail over e i seguenti messaggi di stato inviati regolarmente o al momento delle modifiche di stato contengono la dicitura "Stato di fail over: Nessuno".

[Riproduci via URL]

SETTINGS /  → [Impostazione semplificata] → [Riproduci via URL]

Consente di riprodurre i contenuti desiderati automaticamente tramite il browser Web integrato.

- [Caricamento URL]: Consente di attivare o disattivare la funzione [Riproduci via URL].
- [Imposta URL]: Consente di immettere l'indirizzo URL da visualizzare automaticamente.
- [Anteprima]: Consente di visualizzare il sito Web desiderato accedendo all'URL specifico.
- [SALVA]: Consente di salvare l'URL specificato.
- [Riavvia Per Applicare]: Riavvia i monitor dopo il salvataggio dell'URL specificata.
- [ripristina]: Ripristinare le impostazioni iniziali.

NOTA

- Questa funzione non si applica se [Rotazione dello schermo] è attivato e l'utilizzo di questa funzione disattiva [Anteprima].
- Se l'opzione [Impostazione ora] non è impostata su [Imposta automaticamente], la navigazione del sito Web potrebbe risultare difficoltosa.
 - **SETTINGS** /  → Verifica[generale] → [Impostazione ora] → [Imposta automaticamente]

[Clonazione impostazioni]

SETTINGS /  → [Impostazione semplificata] → [Clonazione impostazioni]

Questa funzione viene utilizzata per copiare e importare le impostazioni del dispositivo su altri dispositivi.

- [Esporta impostazioni]: Consente di esportare le impostazioni del dispositivo su un altro dispositivo.
- [Importa impostazioni]: Consente di importare le impostazioni di un altro dispositivo nel dispositivo.

[Modalità sincronizzazione]

SETTINGS /  → [Impostazione semplificata] → [Modalità sincronizzazione]

Consente di sintonizzare l'ora e il contenuto tra più Monitor Signage.

- [Sincronizzazione RS-232C]: Consente di sincronizzare più monitor collegati tramite RS-232C.
- [Sincronizzazione retroilluminazione]: consente di condividere i valori per controllare la retroilluminazione tramite i sensori di illuminazione tra i dispositivi collegati con RS-232C.
- [sincronizzazione contenuto di rete]: Consente di sincronizzare più monitor collegati alla stessa rete.

[Signage 365 Care]

SETTINGS /  → [Impostazione semplificata] → [Signage 365 Care]

È possibile installare la soluzione Signage 365 Care (diagnosi di guasto) per diagnosticare e prevedere i guasti.

- [Installa]: Installa la soluzione Signage 365 Care.
 - 1) [INSERISCI IL NUMERO DI ACCOUNT]: Consente di inserire il numero dell'account a 6 cifre per installare la soluzione Signage 365 Care.
 - Numero account: Il numero assegnato quando viene registrata la soluzione Signage 365 Care. Quando viene inserito il numero dell'account, si ottiene il nome dell'account corrispondente al numero.
 - 2) [CONFERMA IL NUMERO DELL'ACCOUNT]: Mostra il numero e il nome dell'account corrispondenti al numero dell'account e lo conferma.
 - Se il numero dell'account è registrato, viene visualizzato il nome dell'account corrispondente al numero ed è possibile procedere con l'installazione della soluzione Signage 365 Care.
 - Se il numero dell'account non è registrato, viene visualizzato "Sconosciuto" come nome dell'account e non è possibile procedere con l'installazione della soluzione.
- [Abilita]/[Disabilita]: Consente di impostare se attivare o disattivare la soluzione Signage 365 Care.
- [Account]: Mostra il numero e il nome dell'account dell'utente collegato in quel momento.
- [Versione]: Mostra la versione della soluzione Signage 365 Care.
- [Controllare gli aggiornamenti]: Verifica la disponibilità degli aggiornamenti nel server.
- [Aggiorna]: Aggiorna la soluzione Signage 365 Care all'ultima versione disponibile.
- [Stato server]: Mostra lo stato del collegamento tra l'apparecchio e il server.
 - [Connesso]: Viene mostrato quando l'apparecchio e il server sono collegati.
 - [Non connesso]: Viene mostrato quando l'apparecchio e il server non sono collegati.
 - [In attesa di approvazione]: Viene mostrato quando il server è in attesa dell'approvazione.
 - [Rifiutato]: Viene mostrato quando il server ha rifiutato il collegamento.
- [Ripristina]: Elimina la soluzione Signage 365 Care installata.

[Multi schermo]

SETTINGS / ⚙️ → [Impostazione semplificata] → [Multi schermo]

Questa funzione consente di visualizzare più ingressi esterni e video su un singolo schermo.

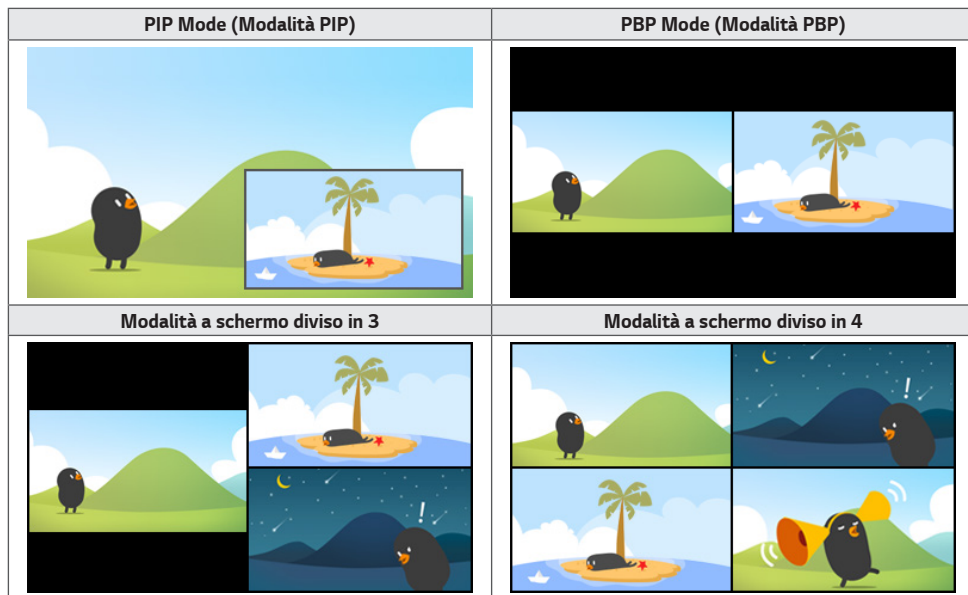

! NOTA

- In modalità Schermo multiplo, la funzione daisychain DP non è supportata.
- Il numero di divisioni dello schermo che è possibile ottenere potrebbe variare in base al modello.

Selezione del layout dello schermo

Quando si accede a Schermo multiplo senza aver impostato alcun layout dello schermo, viene visualizzato il menu per la selezione del layout dello schermo. Se il menu di selezione del layout dello schermo non viene visualizzato sullo schermo, accedere alla barra dei menu dei layout dello schermo premendo il tasto freccia in alto sul telecomando e selezionando il layout dello schermo desiderato. Se si desidera chiudere il menu di layout dello schermo, premere il tasto indietro.

Chiusura del menu dei layout dello schermo

Per chiudere il menu dei layout dello schermo, dal menu, premere il tasto freccia in alto sul telecomando per accedere alla barra dei menu e selezionarla, oppure premere il tasto back.

Modifica dell'ingresso per lo schermo

Premere il pulsante  nella parte superiore destra di ogni schermo diviso per selezionare l'ingresso desiderato.

! NOTA

- Gli ingressi che sono già stati selezionati per altri schermi divisi non possono essere selezionati nuovamente. Per selezionarli, premere il pulsante REIMPOSTA per ripristinare prima gli ingressi per tutti gli schermi.
- La modalità PIP funziona solo se la Rotazione ingresso esterno è impostata su Disattiva o su 180.
- In modalità PIP, le risoluzioni supportate per la schermata secondaria sono le seguenti: Non sono supportate altre risoluzioni.
 - 1680 x 1050 / 1920 x 1080
- I formati interlacciati non sono supportati. Es. 1080i
- Si applica sia per i contenuti AV che per i contenuti multimediali.
- I modelli in modalità a schermo diviso in 4 supportano una risoluzione dell'ingresso esterno di 3840 x 2160 per schermate secondarie PIP.

Riproduzione di video su schermi divisi

Premere il pulsante  in alto a destra di ogni schermo diviso, selezionare File video, quindi selezionare un dispositivo di archiviazione per visualizzare l'elenco dei video presenti nel dispositivo selezionato. A questo punto, selezionare il video desiderato dall'elenco per riprodurlo.

! NOTA

- I video creati con codec HEVC, MPEG-2, H.264 o VP9 possono essere riprodotti su schermi divisi. Quando si utilizza la modalità PIP, le seguenti combinazioni non possono essere utilizzate.

Principale	Secondario
HEVC	HEVC
H.264	HEVC
MPEG2	HEVC
VP9	VP9
H.264 4K	MPEG2
H.264 4K	VP9

- Le limitazioni relative allo schermo diviso in 3 e 4 sono riportate di seguito.

Utilizzo del 4K	Supporta solo un massimo di 2 video. È disponibile una combinazione di 4K a 60 fps e 2K a 60 fps. Tuttavia, H.264 4K supporta al massimo 30 fps.	
	Utilizzo del 2K soltanto	60fps È possibile combinare un massimo di 1 MPEG2, 2 H.264 e altri 4 codec.
	30fps	È possibile combinare un massimo di 2 MPEG2 e altri 4 codec.

- Frequenza dei fotogrammi consigliata: 24, 25, 30, 60 (compresi 23,9, 24,9, 29,9, 59,9)
Non è possibile garantire le prestazioni quando i contenuti vengono riprodotti con altre frequenze dei fotogrammi.

[Strumento di livellamento]

SETTINGS / ⚙️ → [Impostazione semplificata] → [Strumento di livellamento]

È possibile controllare lo stato del livellamento orizzontale e verticale durante l'installazione del prodotto.

Verifica dell'inclinazione del prodotto

- Le bolle e l'indicatore dell'angolazione nella livella mostrano i gradi di inclinazione del prodotto.
- La livella e l'indicatore dell'angolazione nella parte sinistra dello schermo mostrano i gradi di inclinazione verso sinistra o destra.
- La livella e l'indicatore dell'angolazione nella parte destra dello schermo mostrano i gradi di inclinazione in avanti o indietro.

! **NOTA**

- Se l'inclinazione del prodotto è superiore a 5 gradi in qualsiasi direzione, una freccia lampeggiante indicherà la direzione per regolare e livellare il prodotto.
- Il punto di riferimento dell'inclinazione orizzontale potrebbe variare in base al modello.

Generale

[Lingua]

SETTINGS / ⚙️ → [generale] → [Impostazioni lingua]

È possibile selezionare la lingua del menu da visualizzare sullo schermo.

- [Lingua menu]: Consente di impostare la lingua dei Monitor Signage.
- [Lingua tastiera]: Consente di impostare la lingua della tastiera visualizzata sullo schermo.

[Informazioni di sistema]

SETTINGS / ⚙️ → [Generale] → [Informazioni di sistema]

Questa funzione visualizza informazioni quali il nome del dispositivo, la versione software e lo spazio di archiviazione.

[Set ID]

SETTINGS / ⚙️ → [Generale] → [Set ID]

- [Set ID] (1-1000): Consente di assegnare automaticamente un ID univoco per ogni apparecchio quando vengono collegati più prodotti tramite RS-232C. Assegnare numeri da 1 a 1000 e uscire dall'opzione. È possibile controllare ciascun prodotto separatamente utilizzando l'ID monitor assegnato a ciascun prodotto.
- [Impostazione automatica ID]: consente di assegnare automaticamente un ID univoco per ogni apparecchio quando vengono collegati più prodotti per la visualizzazione.
- [Ripristina impostazione ID]: Consente di ripristinare l'ID del prodotto a 1.

[Impostazione ora]

SETTINGS / ⚙️ → [generale] → [Impostazione ora]

Questa funzione consente di visualizzare e modificare l'ora e la data sul dispositivo.

- [Imposta automaticamente]: consente di impostare [Tempo] e [Data].
- [Ora legale]: Consente di impostare l'ora di inizio e l'ora di fine per l'ora legale. L'ora di inizio/fine dell'ora legale funziona solo quando sono impostate a più di un giorno l'una dall'altra.
- [Impostazione server NTP]: Consente di impostare altri server NTP oltre il server NTP base.
- [Fuso orario]: Consente di cambiare il fuso orario in base alle impostazioni di continente, paese/regione e città dell'utente.

[Accensione]

SETTINGS / ⚙️ → [Generale] → [Accensione]

Impostazioni della funzionalità relativa all'alimentazione

[Spegnimento nessun segnale (15 min)]

Consente di impostare l'utilizzo della funzione di spegnimento automatico dopo 15 min.

- È possibile impostare questa opzione su [Attiva] o [Disattiva].
- Impostando questa funzione su [Attiva], il prodotto si spegne automaticamente dopo essere rimasto sullo stato Nessun segnale per 15 minuti.
- Se questa opzione è impostata su [Disattiva], la funzione di disattivazione forzata dopo 15 min. è disabilitata.
- Dal momento che la funzione spegne il prodotto, si consiglia di impostare la funzione su [Disattiva] se si intende utilizzare il prodotto per lunghi periodi di tempo.

[Spegnimento in assenza di IR (4 ore)]

È possibile scegliere se utilizzare la funzione Spegnimento dopo 4 ore.

- È possibile impostare questa opzione su [Attiva] o [Disattiva].
- Impostandola su [Attiva], il prodotto si spegne automaticamente se non riceve nessun segnale dal telecomando per 4 ore.
- Se questa opzione è impostata su [Disattiva], la funzione di spegnimento dopo 4 ore è disabilitata.
- Dal momento che la funzione spegne il prodotto, si consiglia di impostare la funzione su [Disattiva] se si intende utilizzare il prodotto per lunghi periodi di tempo.

[DPM]

Consente di impostare la funzione DPM (Display Power Management).

- Se questa opzione non è impostata su [Spento], il monitor entra in modalità DPM quando non vi è alcun segnale in ingresso.
- Se questa opzione è stata impostata su [Spento], la modalità [DPM] è disattivata.

[Controllo riattivazione DPM]

Consente di accendere l'apparecchio secondo l'elaborazione del segnale digitale della porta DVI-D/HDMI collegata.

- Quando è impostato su [Clock], l'apparecchio verifica solo i segnali dell'orologio digitale e si accende una volta rilevato un segnale.
- Quando è impostato su [Clock+DATI] l'apparecchio si accende una volta rilevati i segnali dell'orologio digitale e dei dati.

[Modalità PM]

- [Spegni (predefinito)]: consente di impostare la modalità di spegnimento DC normale.
- [Mantieni rapporto d'aspetto]: lo standard Extended Display Identification Data (EDID) rimane attivo anche quando il PC è spento.
- [Schermo Disattivato]: consente di cambiare lo stato [Schermo spento sempre] quando si passa alla modalità DPM, Spegnimento automatico (15 minuti, 4 ore) o Arresto anomalo.
- [Schermo spento sempre]: consente di impostare lo stato [Schermo spento sempre] quando si configura la modalità DPM, Spegnimento automatico (15 minuti, 4 ore), Pianificazione ora di spegnimento o Arresto anomalo oppure mediante il pulsante di accensione del telecomando o il pulsante di spegnimento del monitor.
- [Schermo spento e retroilluminazione attiva]: Attiva parzialmente la retroilluminazione per mantenere il display a una temperatura appropriata quando è nello stato Schermo spento.
- [Rete pronta]: il monitor è spento, ma è possibile controllare l'alimentazione a livello interno, attraverso la rete.

! NOTA

- Per modificare lo stato dello schermo da [Schermo Disattivato] ad acceso, è necessario un segnale dal pulsante di Power o Input del telecomando o dal pulsante di accensione del monitor.

[Ritardo accensione](0-250)

- Questa funzione consente di evitare il sovraccarico implementando un ritardo accensione quando si accendono più monitor.
- È possibile impostare l'intervallo di ritardo da 0 a 250 secondi.

[Stato accensione]

- Consente di selezionare lo stato di funzionamento del monitor quando viene data tensione.
- È possibile scegliere tra [PWR (Accensione)], [STD (Standby)] [e LST (Ultimo stato)].
- [PWR (Accensione)] consente di mantenere acceso il monitor quando l'alimentazione principale è accesa.
- [STD (Standby)] imposta il monitor sullo stato Standby quando l'alimentazione principale è accesa.
- [LST (Ultimo stato)] reimposta lo stato precedente del monitor.

[Wake-on-LAN]

- Consente di impostare se utilizzare [Wake-on-LAN].
- È possibile impostare la funzione su Attiva o Disattiva per ogni rete cablata/wireless.
- [Cablata]: Quando è impostata su [Attiva], la funzione [Wake-on-LAN] viene attivata e consente di riaccendere il prodotto in modalità remota tramite la rete cablata.
- [Wireless]: Quando è impostata su [Attiva], la funzione [Wake-on-LAN] viene attivata e consente di riaccendere il prodotto in modalità remota tramite la rete wireless.

[Spia alimentazione]

- Questa funzionalità consente di modificare le impostazioni di [Spia alimentazione].
- Impostare [Attiva] per attivare [Spia alimentazione].
- Impostare [Disattiva] per disattivare [Spia alimentazione].
- A prescindere dalle impostazioni [Attiva] o [Disattiva] selezionate in [Spia alimentazione], [Spia alimentazione] rimarrà attivo per circa 15 secondi.

[Cronologia accensioni/spegnimenti]

Visualizza la cronologia delle accensioni/spegnimenti del dispositivo.

[Rete]

SETTINGS / ⚙️ → [Generale] → [Rete]

[Connessione cablata (Ethernet)]

- Connessione cablata: consente di collegare il monitor a una rete LAN (Local Area Network) tramite la porta LAN e configurare le impostazioni di rete. Sono supportate solo le connessioni di rete cablate. Una volta configurata una connessione fisica, il display si connette automaticamente alla maggior parte delle reti senza richiedere ulteriori regolazioni. Per un ridotto numero di reti, potrebbe essere necessario regolare le impostazioni del display. Per informazioni dettagliate, contattare il provider Internet locale o consultare il manuale del router.

[Connessione Wi-Fi]

Se il monitor è configurato per accettare una connessione wireless, è possibile visualizzare la disponibilità di reti Internet wireless e stabilire la connessione.

- [Aggiungere una rete wireless nascosta]: consente di aggiungere una rete wireless digitando manualmente il suo nome.
- [Connetti tramite WPS PBC]: premere il pulsante sul router wireless che supporta la tecnologia PBC per collegarsi con facilità al router.
- [Connetti tramite PIN WPS]: immettere il numero PIN nella pagina Web del router wireless che supporta l'immissione del codice PIN per connettersi agevolmente al router.
- [Impostazioni Wi-Fi avanzate]: Se su schermo non ci sono reti wireless disponibili, è possibile connettersi alla rete wireless immettendo direttamente e informazioni di rete.

! NOTA

- Sui modelli che supportano i dongle Wi-Fi, il menu Connessione di rete wireless è attivo solo quando un dongle Wi-Fi è collegato.
- Quando ci si connette a una rete che supporta IPv6, è possibile selezionare IPv4/IPv6 nella connessione di rete cablata/wireless. In alternativa, la connessione IPv6 supporta soltanto la connessione automatica.

[Connessione LAN in cascata]

- LAN Daisy Chain forma un collegamento in cascata di porte LAN affinché tutti i monitor in cascata vengano connessi alla rete anche quando l'utente collega alla rete un solo monitor.
- Tuttavia, è necessario collegare il primo monitor della cascata attraverso una porta non utilizzata per il collegamento in cascata.

[SoftAP]

Se si imposta un SoftAP, è possibile collegare diversi dispositivi tramite la connessione Wi-Fi senza un router wireless e usare Internet wireless.

- Le funzioni SoftAP e ScreenShare non possono essere utilizzate contemporaneamente.
- Sui modelli che supportano i dongle Wi-Fi, il menu SoftAP è attivo solo quando un dongle Wi-Fi è collegato al prodotto.
- Canale Wi-Fi: È possibile selezionare direttamente un canale Wi-Fi.
- Informazioni sull'accesso a SoftAP
 - SSID: identificativo univoco necessario per stabilire una connessione Internet wireless
 - Chiave di sicurezza: la password che si inserisce per connettersi alla rete wireless desiderata
 - Numero di dispositivi connessi: mostra il numero di dispositivi connessi al Monitor Signage in uso tramite una connessione Wi-Fi. Sono supportati fino a 10 dispositivi.

[UPnP]

Aprire e bloccare la porta UDP 1900, utilizzata per UPnP.

- L'impostazione predefinita è [Attiva]. Impostando la funzione su [Disattiva] la porta UDP 1900 viene bloccata e la funzione UPnP non è più disponibile.
- Se si imposta questa funzione su [Disattiva], l'opzione Modalità sincronizzazione su "Rete" verrà disattivata. Se il valore per Modalità sincronizzazione è "Rete", il valore passa a "Disattiva", disattivando l'opzione "Rete".
- Se si modifica il valore UPnP, la modifica non verrà applicata prima di un [Riavvia].
- Se si imposta UPnP su [Disattiva], non è possibile utilizzare correttamente Group Manager 2.0.

[Test del ping]

Verificare lo stato di connessione tramite il test del ping.

[Controllo porta]

Per la sicurezza della rete, le porte inutilizzate possono essere disattivate.

[Dominio di connessione]

Consente di cambiare dominio per verificare la connessione di rete.

! NOTA

- Per applicare correttamente le impostazioni, si consiglia di effettuare il riavvio.

Suggerimenti per le impostazioni di rete

- Utilizzare un cavo LAN standard (CAT5 o superiore con un connettore RJ45) con questo display.
- Spesso per risolvere molti problemi di connessione alla rete durante la configurazione è sufficiente riavviare il router o il modem. Una volta connesso il display alla rete domestica, spegnere rapidamente e/o scollegare il cavo di alimentazione del router o del modem della rete domestica, quindi riaccendere e/o ricollegare il cavo di alimentazione.
- A seconda del provider di servizi Internet (ISP), il numero di dispositivi in grado di accedere a INTERNET potrebbe essere limitato dai termini di servizio applicabili. Contattare il proprio ISP per ulteriori dettagli.
- LG non è responsabile degli eventuali malfunzionamenti del display o degli errori di connessione a Internet, dovuti a errori/malfunzionamenti di comunicazione associati alla connessione Internet o ad altri dispositivi collegati.
- LG non è responsabile di eventuali problemi di connessione a INTERNET.
- Una velocità di connessione della rete non compatibile con i contenuti a cui si accede può generare risultati indesiderati.
- Alcune operazioni di connessione a INTERNET potrebbero non essere eseguite a causa di limitazioni stabilite dal provider di servizi Internet (ISP) che fornisce la connessione Internet.
- Eventuali addebiti da parte dell'ISP, ivi compresi gli addebiti per la connessione, sono a carico dell'utente.

! NOTA

- Per accedere a INTERNET direttamente sul display, la connessione Internet deve essere sempre attiva.
- Se non è possibile accedere a Internet, verificare le condizioni di rete da un PC sulla rete.
- Quando si utilizza Network Setting, controllare il cavo LAN o verificare che l'impostazione DHCP del router sia attiva.
- Se non si configurano completamente le impostazioni di rete, la rete potrebbe non funzionare correttamente.

! ATTENZIONE

- Non collegare un cavo telefonico modulare alla porta LAN.
- Poiché sono disponibili vari metodi di connessione, attenersi alle specifiche del proprio fornitore di telecomunicazioni o provider di servizi INTERNET.
- Il menu delle impostazioni di rete non sarà disponibile finché il display non sarà collegato a una rete fisica.

Suggerimenti per la configurazione delle impostazioni di rete wireless

- La rete wireless potrebbe rilevare le interferenze di un dispositivo che utilizza una frequenza da 2,4 GHz, ad esempio un telefono wireless, un dispositivo Bluetooth o un microonde. Potrebbero produrre interferenze anche dispositivi con una frequenza da 5 GHz, ad esempio i dispositivi Wi-Fi.
- Il servizio di rete wireless potrebbe subire rallentamenti a seconda dell'ambiente wireless circostante.
- In alcuni dispositivi potrebbero verificarsi sovraccarichi nel traffico di rete in presenza di reti domestiche locali accese.
- Per connettersi a un router wireless, è richiesto un router che supporti connessioni wireless. È inoltre necessario attivare la funzione di connessione wireless del router corrispondente. Chiedere alla casa costruttrice del router se il dispositivo supporta la connessione wireless.
- Per la connessione a un router wireless, verificare l'SSID e le impostazioni di sicurezza del router wireless. Per informazioni sull'SSID e sulle impostazioni di sicurezza del router wireless, vedere la guida per l'utente del router.
- Se i dispositivi di rete non sono configurati correttamente (router cablato/wireless o hub, ecc.), il monitor potrebbe non funzionare correttamente. Assicurarsi di installare i dispositivi correttamente facendo riferimento ai relativi manuali utente, prima di configurare la connessione di rete.
- Il metodo di connessione potrebbe variare a seconda del produttore del router wireless.

[Modalità sicurezza]

SETTINGS /  → [Generale] → [Modalità sicurezza]

Impostare questa funzionalità per garantire la sicurezza delle prestazioni.

[Metodo ISM]

Se sullo schermo è visualizzato un fermo immagine per un periodo di tempo prolungato, si potrebbe verificare la persistenza di un'immagine. Il metodo ISM è una funzione che impedisce tale fenomeno.

[Modalità]

- Consente di impostare la modalità [Metodo ISM].
- [Spento]: consente di disattivare la funzione Controllo luminosità.
- [Orbitante]: per evitare immagini residue sullo schermo, la posizione dello schermo si muove di 4 pixel seguendo un ordine regolare. (Questo elemento è inattivo quando l'input corrente è Nessun segnale). (Supporta solo i modelli per uso esterno).
- [Refresh PDP]: consente di visualizzare un motivo bianco per rimuovere la persistenza dell'immagine.
- [Immagine utente]: consente di riprodurre l'immagine desiderata da un'unità USB.
- [Video utente]: consente di riprodurre il video desiderato da un'unità USB.

Ripetere ogni giorno

- [Spento, solo 1 volta]: Selezionare questa modalità e fare click su Completa per avviare immediatamente la funzione ISM.
- [Acceso]: Esegue la funzione di ISM per il periodo di tempo impostato in durata se il fermo immagine viene mantenuto per il periodo impostato in standby.
- [Attivo, con rilevamento movimento]: funziona solo in modalità [Orbitante]. Quando l'immagine fissa rimane per la durata della modalità [StandBy], la funzione di prevenzione dell'immagine residua funziona per la durata della modalità [Durata].
- [Attivo, senza rilevamento del movimento]: funziona solo in modalità [Orbitante]. Se si clicca il pulsante [FATTO], la funzione di prevenzione delle immagini residue si attiva e opera in modo continuo.
- [Schedule (Pianificazione)]: Abilitare la funzione ISM dall'ora di inizio all'ora di fine nel giorno impostato.

[StandBy]

- È possibile impostare l'intervallo di tempo tra 1 e 24 ore.
- Questa opzione è disponibile solo quando l'opzione [Ripeti] è impostata su [Attiva].
- La funzione di ISM viene eseguita se il fermo immagine è mantenuto per un periodo impostato.

[Durata]

- È possibile scegliere tra gli intervalli di tempo di 1 ~ 10 min / 20 min / 30 min / 60 min / 90 min / 120 min / 180 min / 240 min.
- Questa opzione è disponibile solo quando l'opzione [Ripeti] è impostata su [Attiva].
- La funzione di ISM viene eseguita all'orario impostato.

[Ripeti giorno]

- È possibile impostare la data.
- Questa opzione è disponibile solo quando l'opzione [Ripeti] è impostata su [Pianificazione].

[Ora di inizio]

- Impostare l'ora di inizio.
- Questa opzione è disponibile solo quando l'opzione [Ripeti] è impostata su [Pianificazione].
- Non è possibile impostare la stessa ora per Start time ed End time.

[Ora di fine]

- Impostare l'ora di fine.
- Questa opzione è disponibile solo quando l'opzione [Ripeti] è impostata su [Pianificazione].
- Non è possibile impostare la stessa ora per Start time ed End time.

[Download immagine utente]

- Per scaricare un'immagine, deve essere presente un file immagine nella cartella "ISM" sul dispositivo di archiviazione USB.
- Eliminare le immagini esistenti archiviate nella memoria interna prima di scaricare un nuovo file immagine.
- Formati supportati per i file immagine: BMP, JPG, JPEG e PNG
- È possibile scaricare fino a 4 immagini. (Supporta risoluzioni di 1920 x 1080 o inferiori)
- Se l'immagine barra è stata rimossa o non esiste, verrà utilizzata l'immagine predefinita. (Il video predefinito è un'immagine di sfondo bianca)
- Questa opzione è disponibile solo se [Immagine utente] è selezionato.

[Ciclo azione]

È possibile scegliere tra gli intervalli di tempo di 1 ~ 10 min / 20 min / 30 min / 60 min / 90 min / 120 min / 180 min / 240 min.

- Questa opzione è disponibile solo quando viene selezionata la modalità [Orbitante].
- [Orbitante]: la posizione dello schermo si muove a intervalli predefiniti.

[Download video utente]

- Per scaricare un video, deve essere presente un file video nella cartella "ISM" sul dispositivo di archiviazione USB.
- Eliminare i contenuti esistenti archiviati nella memoria interna prima di scaricare un nuovo file video.
- Formati supportati per i file video: "MP4", "AVI", "FLV", "MKV", "MPEG", "TS"
- È possibile scaricare 1 solo video.
- Se il video è stato rimosso o non esiste, verrà utilizzato il video predefinito. (Il video predefinito è un'immagine di sfondo bianca)
- Questa opzione è disponibile solo se [Immagine utente] è selezionato.

*** Come ripristinare o eliminare immagini Immagine utente / Video utente**

- Ripristinare tramite **SETTINGS / ⚙** > [Amministrazione] > [Ripristino di fabbrica]
- Aprire l'app Lettore > Fare clic sul pulsante ELIMINA in alto a destra nella schermata > Eliminare immagini/video scaricati

[Impostazione avanzata]

SETTINGS /  → [Generale] → [Impostazione avanzata]

[Beacon]

- Questa opzione consente di attivare BLE Beacon, una delle funzioni del Bluetooth 4.0.
- Modalità beacon (interruttore on/off): consente di attivare la funzione Beacon.
- Supporta le funzioni relative alla tipologia di beacon LG Beacon/iBeacon/Eddystone.
- iBeacon
 - UUID Beacon (esadecimale): Consente di impostare lo UUID.
 1. Campo1: valore esadecimale a 4 byte (8 cifre)
 2. Campo2: valore esadecimale a 2 byte (4 cifre)
 3. Campo3: valore esadecimale a 2 byte (4 cifre)
 4. Campo4: valore esadecimale a 2 byte (4 cifre)
 5. Campo5: valore esadecimale a 6 byte (12 cifre)
 - Major (0-65535): consente di impostare il valore principale.
 - Minor (0-65535): consente di impostare il valore secondario.
- Eddystone
 - Frame: Frame: consente di impostare UUID o URL.
- 1. Impostazione del metodo dell'URL
 - UUID Beacon (esadecimale): Consente di impostare lo UUID.
 - 1 - Campo1: valore esadecimale a 10 byte (20 cifre)
 - 2 - Field2: valore esadecimale a 6 byte (12 cifre)
- 2. Impostazione del metodo dell'URL
 - Prefisso URL: Prefisso URL: consente di impostare il prefisso dell'URL.
 - Suffisso URL: Suffisso URL: consente di impostare il suffisso dell'URL.
 - Riproduci via URL: inserire la parte dell'URL che esclude il prefisso e il suffisso.
 - La lunghezza della stringa URL deve essere di 15 caratteri al massimo.
- Pulsante [Verifica]: Il pulsante viene utilizzato per completare e applicare le impostazioni Beacon.

! NOTA

- Alcuni modelli non supportano i servizi di scansione in background di iOS.
- Per applicare correttamente le impostazioni, si consiglia di effettuare il riavvio.
- L'identificatore UUID è un valore esadecimale, pertanto è necessario inserire il numero esatto di cifre.
- La distanza per Beacon può variare a seconda del dispositivo.
- La distanza per Beacon può variare a seconda dell'applicazione utilizzata sul dispositivo.
- La funzione Beacon è influenzata dalle onde radio in quanto impiega la tecnologia Bluetooth Low Energy (BLE). Se la gamma di frequenza non è intorno a 2,4 GHz, potrebbe non funzionare correttamente.
- Con l'impostazione di iBeacon, per LG Beacon verrà impostato lo stesso valore del campo iBeacon. Tuttavia, la voce dell'impostazione LG Beacon non verrà fornita separatamente.

[Interfaccia di controllo]

È possibile controllare i dispositivi collegati allo schermo tramite l'interfaccia.

- [Controllo alimentazione PC/OPS]: Consente di controllare l'alimentazione del PC o dell'OPS quando viene attivato e disattivato lo schermo.
 - [Disabilita]: consente di disabilitare la funzione [Controllo alimentazione PC/OPS].
 - [Sincronizzazione (Attiva)]: consente di impostare l'alimentazione del PC o dell'OPS in modo che si attivi quando lo schermo viene acceso.
 - [Sincronizzazione (Attiva/Disattiva)]: consente di impostare l'alimentazione del PC o dell'OPS in modo che si attivi quando lo schermo viene acceso e si disattivi quando lo schermo viene spento.
- [Selezione interfaccia di controllo]: consente di selezionare la porta seriale per la comunicazione tra lo schermo e i dispositivi collegati.
 - [Display]: la comunicazione seriale è disponibile tramite il terminale RS-232C IN dello schermo.
 - [OPS]: la comunicazione seriale è disponibile con il dispositivo OPS installato sullo schermo.
 - [HDBaseT]: la comunicazione seriale è disponibile con lo schermo tramite un kit HDBaseT.

! NOTA

- In base al modello, può essere visualizzato come [Controllo PC/OPS].
- Il sottomenu di [Selezione interfaccia di controllo] potrebbe variare in base all'interfaccia supportata.
- I modelli dei prodotti per PC che supportano il controllo dell'alimentazione sono MP500 e MP700, e devono essere acquistati separatamente se necessario.
- Se vengono apportate modifiche a [Selezione interfaccia di controllo], la funzione [SINCRONIZZAZIONE RS-232C] in [Modalità sincronizzazione] potrebbe essere soggetta a limitazioni.

[Immagine di sfondo]

Questa funzione consente di impostare l'immagine di sfondo predefinita.

- [Immagine logo di avvio]: consente di modificare l'immagine del logo che viene visualizzata all'avvio del dispositivo. Se si imposta questa opzione su Disattiva, non viene visualizzata nessuna immagine all'avvio del dispositivo. Scaricare o inizializzare un file immagine sul dispositivo di archiviazione.
- [Immagine nessun segnale]: consente di modificare l'immagine che viene visualizzata quando non c'è segnale. Se questa opzione è impostata su Disattiva, non viene visualizzata alcuna immagine in assenza di segnale. Scaricare o inizializzare un file immagine sul dispositivo di archiviazione.

! NOTA

- Per scaricare un'immagine, è necessario che il file immagine si trovi nella cartella denominata "LG_MONITOR" o "lg_monitor" nella memoria esterna (USB).
- Formati supportati per i file immagine: "BMP", "JPG"

[Gestione ingressi]

È possibile impostare l'etichetta PC o DTV per gli ingressi esterni.

[Impostazione SIMPLINK]

- Quando l'opzione [Impostazione SIMPLINK] è impostata su [Acceso], è possibile utilizzare il SIMPLINK fornito dal Monitor Signage.
- [ID dispositivo]: consente di impostare l'ID del dispositivo collegato tramite cablaggio CEC. È possibile scegliere un valore compreso tra [Tutto] ed E.
- [Standby]: imposta gli scenari per l'invio e la ricezione del comando OpStandBy (0x0c). Gli scenari sono dettagliati come segue:

	Trasmissione	Ricezione
Tutti	O	O
Invia solo	O	X
Ricevi solo	X	O

[Crestron]

- Questa funzione consente di eseguire la sincronizzazione con applicazioni fornite da Crestron.
- Server: questo menu consente di impostare l'indirizzo IP del server per la connessione di rete con il server (apparecchiatura fornita da Crestron).
- Porta (1024-65535): questo menu imposta la porta per la connessione di rete con il server. Il numero porta predefinito è 41794.
- IP ID (3-254): questo menu imposta un ID univoco per la sincronizzazione con l'applicazione.

[Controller LED]

- Consente ad uno specifico produttore di display LED il controllo remoto di alcune caratteristiche del display collegato.

[USB2 → HDBaseT]

Questa funzione consente di trasferire i dati ricevuti dal terminale USB2 dello schermo all'HDBaseT.

- [Attiva]: consente di trasferire i dati sul dispositivo collegato a USB2 al kit HDBaseT.
- [Disattiva]: consente di ricevere i dati del kit HDBaseT sul dispositivo Signage.

! NOTA

- Se l'impostazione viene cambiata, HDBaseT smetterà momentaneamente di funzionare.

[Modalità Silenzioso (ventola spenta)]

Questa modalità è utilizzata per ridurre il rumore della ventola.

- [Attiva]: consente di ridurre la luminosità e disattivare la ventola per l'esecuzione in modalità silenziosa.
- [Disattiva]: consente di ripristinare la luminosità originale e attivare la ventola a seconda della temperatura interna.

[LG promota]

Questa funzione consente la connessione dell'app promota su un dispositivo mobile.

Per informazioni sull'utilizzo, visitare il sito web di promota all'indirizzo (<https://www.promota.net/>).

Display

[Modalità immagine]

SETTINGS / ⚙️ → [Display] → [Modalità immagine]

[Modalità]

Questa funzione consente di scegliere la modalità immagini ottimale per l'ambiente di installazione.

- [Centro commerciale/QSR], [Trasporto], [Educazione], [Governato/Aziende]: Consente di visualizzare l'immagine in modo ottimale per l'ambiente di installazione.
- [Generale]: Consente di visualizzare l'immagine a contrasto, luminosità e nitidezza normali.
- [APS]: consente di regolare la luminosità dello schermo in modo da ridurre il consumo energetico.
- [Esperto], [Calibrazione]: per gli esperti o chiunque sia interessato alla qualità dell'immagine, consente di ottimizzare manualmente la migliore qualità dell'immagine.
- [Ospedale]: Una modalità di impostazione delle immagini ottimizzata per le immagini mediche.

Per alcuni modelli LED, selezionare una modalità immagine così come segue:

- [Centro commerciale], [Aeroporto e stazione], [Ufficio e scuola], [Sala di controllo]: consente di visualizzare la modalità ottimizzata per l'ambiente di installazione.
- [Calibrazione]: Consente agli esperti, o chiunque sia interessato alla qualità dell'immagine, di ottimizzare manualmente la migliore qualità dell'immagine.

! NOTA

- Il tipo di [Modalità immagine] che è possibile selezionare potrebbe variare in base al modello o al segnale in ingresso.
- La modalità [Esperto] è un'opzione che consente a un tecnico di sintonizzare con precisione la qualità dell'immagine utilizzando un'immagine specifica. Tuttavia, questa operazione potrebbe non essere valida per un'immagine normale.

[HDR]

Questa funzione consente di scegliere la modalità immagini ottimale per l'ambiente di installazione.

- [Centro commerciale/QSR]: consente di mettere a fuoco l'immagine aumentando il contrasto, la luminosità e la nitidezza.
- [Generale]: in un normale ambiente di visione, viene visualizzata una schermata che può mostrare correttamente l'espressività e la luminosità dell'HDR.
- [Governato/Aziende]: lo schermo appare più luminoso e chiaro rispetto a uno schermo in modalità Generale.
- [Educazione]: consente di ottimizzare lo schermo per la didattica.

Per alcuni modelli LED, selezionare una modalità immagine così come segue:

- [Centro commerciale], [Aeroporto e stazione], [Ufficio e scuola], [Sala di controllo]: consente di visualizzare la modalità ottimizzata per l'ambiente di installazione.

[Personalizza]

- [Retroilluminazione]: consente di regolare la luminosità dello schermo regolando la luminosità della retroilluminazione. La luminosità dello schermo aumenta quanto più il valore si avvicina a 100.
- [Luce OLED]: consente di regolare la luminosità dello schermo variando la luminosità del pannello LED.
- [Luce LED]: Consente di regolare la luminosità dello schermo variando la luce LED. I valori più elevati aumentano la luminosità.
- [Contrasto]: consente di regolare la differenza tra le aree chiare e scure dell'immagine. Tale differenza aumenta quanto più il valore si avvicina a 100.
- [Luminosità]: consente di regolare la luminosità generale dello schermo. La luminosità dello schermo aumenta quanto più il valore si avvicina a 100.
- [Nitidezza]: consente di regolare la definizione dei bordi degli oggetti. I bordi diventano più chiari e nitidi quanto più il valore si avvicina a 50.
- [Colore]: consente di attenuare o intensificare i colori sullo schermo. I colori diventano più intensi quanto più il valore si avvicina a 100.
- [Tinta]: consente di regolare il bilanciamento tra i livelli di rosso e verde sullo schermo. Più il valore si avvicina a Rosso 50, più rosso sarà il colore. Più il valore si avvicina a Verde 50, più verde sarà il colore.
- [Temp. col.]: Più elevata è la temperatura del colore impostata, più freddi appariranno i colori sullo schermo. Più bassa è la temperatura del colore impostata, più caldi appariranno i colori sullo schermo.
- [Controlli avanzati] / [Comandi avanzati]: consente di personalizzare le opzioni avanzate.
 - [Contrasto dinamico]: consente di ottimizzare la differenza tra le zone chiare e quelle scure dello schermo, in base alla luminosità dell'immagine.
 - [Ottima risoluzione]: consente di rendere più nitide le aree sullo schermo che sono sfocate o appena distinguibili.
 - [Gamma colore]: consente di selezionare la gamma di colori disponibili.
 - [Colore dinamico]: consente di regolare la tinta e la saturazione dell'immagine per una visualizzazione più brillante e realistica.
 - [Filtro colore]: consente di regolare con precisione il colore e la tinta applicando un filtro a un'area di colore specifica dello spazio RGB.
 - [Colore preferito]: consente di regolare i colori che si preferiscono per la pelle, l'erba e il cielo.
 - [Gamma]: consente di regolare le impostazioni di gamma per compensare la luminosità del segnale di ingresso.
 - [Bilanciamento bianco]: consente di regolare la fedeltà dei colori generale dello schermo in base alle preferenze. In modalità Expert, è possibile ottimizzare l'immagine utilizzando le opzioni Test img. O Modalità.
 - [Sistema di gestione colori]: Gli esperti usano il sistema di gestione colori quando regolano i colori usando il test pattern. Il sistema di gestione colori consente di effettuare regolazioni selezionando tra 6 diversi spazi di colore (Rosso/Giallo/Blu/Ciano/Magenta/Verde) senza influire sulle altre tinte. In un'immagine normale, si potrebbero non notare le modifiche di colore effettuate.
 - [Mappatura dei toni dinamica]: consente di ottimizzare le impostazioni del contrasto in base alla luminosità del contenuto HDR.

- [Opzioni immagini]: consente di personalizzare le opzioni delle immagini.
 - [Riduzione del rumore]: Consente di rimuovere i puntini visualizzati casualmente per ottenere un'immagine più chiara.
 - [Riduzione rumore MPEG]: Consente di ridurre il rumore generato nel processo di creazione di un segnale video digitale.
 - [Livello nero]: Consente di regolare la luminosità e il contrasto dello schermo regolando il livello nero dello schermo. (Impostazioni raccomandate in base ai segnali di uscita: RGB 0 - 255: alto; RGB 16 - 235: basso; YCbCr: basso)
 - [Cinema reale]: consente di ottimizzare l'immagine video per ottenere un effetto cinematografico.
 - [Motion Eye Care]: consente di diminuire l'affaticamento della vista mediante la regolazione della luminosità e riducendo la sfocatura in base all'immagine visualizzata.
 - [Retroillum. luce Aurora]: Consente di aumentare e ridurre rispettivamente la luminosità delle aree chiare e scure dell'immagine per ottenere il massimo contrasto. L'impostazione di questa funzione su Disattiva potrebbe aumentare il consumo energetico del monitor.
 - [TruMotion]: Riduce lo sfarfallio e la persistenza dell'immagine, che si possono verificare con le immagini in movimento. (Impostando [Rotazione ingresso esterno], questa funzione non è disponibile.)
- [APPLICARE A TUTTI GLI INGRESSI]: Consente di copiare il valore corrente del menu impostazioni verso l'intera uscita e si applica solo per la modalità immagine selezionata.
- [Inizializzazione in corso]: consente di configurare le impostazioni dell'immagine. Poiché le impostazioni dell'immagine vengono reimpostate in base alla modalità immagini del monitor, selezionare la modalità immagini prima di reimpostare le impostazioni dell'immagine.

[Luce LED]

Consente di regolare la luminosità dello schermo variando la luce LED. I valori più elevati aumentano la luminosità.

[Rapp. d'aspetto]

SETTINGS / ⚙️ → [Display] → [Rapp. d'aspetto]

Questa funzione consente di modificare le dimensioni dell'immagine per visualizzare l'immagine nella sua risoluzione ottimale.

- [Larghezza intera]: Allungare l'immagine per riempire lo schermo.
- [Originale]: Consente di visualizzare l'immagine alla risoluzione originale.

[Rotazione]

SETTINGS / ⚙️ → [Display] → [Rotazione]

[Rotazione dello schermo]

- Quando il prodotto viene acceso per la prima volta, lo schermo ruoterà una volta automaticamente a seconda dell'ambiente di installazione (è possibile visualizzare le informazioni relative allo stato di rotazione nel menu Rotazione dello schermo).
- Questa funzione ruota lo schermo in senso orario.
- È possibile impostare questa funzione su Disattiva/90/180/270.
- Se impostata su Disattiva, questa funzione viene disattivata.
- Si consiglia di utilizzare contenuti progettati o creati per la visualizzazione in modalità verticale.
- Quando è abilitata la rotazione dello schermo, non è disponibile la modalità PIP del multi schermo.

! NOTA

- La funzione di rotazione automatica dello schermo potrebbe non essere supportata su tutti i modelli.

[Rotazione ingresso esterno]

- Questa funzione ruota lo schermo in senso orario.
- È possibile impostare questa funzione su Disattiva/90/180/270.
- Impostando l'opzione Rotazione ingresso esterno su Attiva (90 o 270), il video viene ridimensionato a [Larghezza intera] per ARC.
- Se l'opzione [Rotazione ingresso esterno] è abilitata durante il funzionamento WiDi, la posizione del cursore del mouse potrebbe non venire visualizzata correttamente.
- La riduzione della qualità delle immagini che si verifica una volta attivata la funzione [Rotazione ingresso esterno] durante l'utilizzo dell'ingresso esterno non ha niente a che fare con il prodotto.
- Se Rotazione ingresso esterno è impostata su Attiva, la modalità PIP dello schermo multiplo viene disattivata.
- Se l'opzione Rotazione ingresso esterno è abilitata sui modelli che supportano il tocco, quest'ultimo potrebbe non funzionare correttamente.

[Modalità Mirror]

- Consente di impostare lo schermo affinché ruoti di 180 gradi.

[Impostazione avanzata]

SETTINGS /  → [Display] → [Impostazione avanzata]

[ULTRA HD Deep Colour]

Se si collega un dispositivo HDMI, DP o OPS a una delle porte regolabili Deep Colour, è possibile attivare la modalità ULTRA HD Deep Colour (6G) o disattivarla (3G) nel menu delle impostazioni corrispondenti.

Se si verifica un problema di compatibilità con una scheda grafica quando l'opzione Deep Colour è impostata su Attiva a 3.840 x 2.160 a 60 Hz, reimpostare l'opzione Deep Colour su Disattiva.

- Le specifiche HDMI, DP e OPS possono variare a seconda della porta di ingresso. Verificare le specifiche per ciascun dispositivo prima del collegamento.
- La porta di ingresso HDMI 1, 2 è più adatta per i video ad alta risoluzione che sono 4K@60 Hz (4:4:4, 4:2:2). Tuttavia, la riproduzione video o audio potrebbe non essere supportata a seconda delle specifiche del dispositivo esterno. In tal caso, collegare il dispositivo a un'altra porta HDMI.
- Questa funzione potrebbe non essere disponibile su alcuni modelli.

[Impostazioni pannello OLED]

- [Cancella il rumore del riquadro]: consente di correggere i problemi che possono verificarsi quando lo schermo è acceso per un lungo periodo di tempo.

[Risparmio energetico]

- [Risparmio energetico intelligente]: consente di regolare automaticamente la luminosità dello schermo in base alla luminosità dell'immagine per risparmiare energia.
 - [Acceso]: consente di attivare la funzione Risparmio energetico vantaggioso.
 - [Spento]: consente di disattivare la funzione Risparmio energetico vantaggioso.
- [Controllo luminosità]: Consente di regolare la luminosità dello schermo per risparmiare energia.
 - [Auto] consente di regolare la luminosità del monitor in base alla luce dell'ambiente.
 - [Spento]: consente di disabilitare il risparmio energetico.
 - Minimo/Medio/Massimo: consente di utilizzare il risparmio energetico in base al corrispondente livello impostato per il monitor.
- [Regolazione della gamma di luminosità]: consente di impostare i valori della gamma di luminosità al minimo/massimo per la retroilluminazione regolata dai sensori di illuminazione.
 - [Retroilluminazione min.]: consente di impostare il valore minimo della retroilluminazione.
 - [Retroilluminazione max]: consente di impostare il valore massimo della retroilluminazione.
- [Pianificazione luminosità]: consente di regolare la retroilluminazione a orari specifici.
 - È possibile impostare questa funzione su [Acceso/Spento].
 - Aggiungere la pianificazione impostando l'orario e i valori per retroilluminazione/luce rossa.
 - Se l'ora corrente non è stata impostata, [Pianificazione luminosità] viene disattivata.
 - È possibile aggiungere fino a un massimo di sei pianificazioni, che sono disposte in ordine di tempo crescente.
 - È possibile modificare una pianificazione selezionandola dall'elenco e premendo il pulsante [OK].

! NOTA

- Tornare alle impostazioni predefinite facendo clic su [Amministrazione] > [Ripristino di fabbrica].

[Contenuti IT HDMI]

Consente di impostare la funzione Contenuti HDMI IT.

- [Spento]: consente di disattivare la funzione Contenuti HDMI IT.
- [Acceso]: Consente di attivare la funzione Contenuti HDMI IT.

Questa funzione modifica automaticamente la Modalità immagine del monitor in base alle informazioni sui contenuti HDMI quando viene trasmesso un segnale HDMI.

Anche se la modalità immagine del monitor è stata modificata dalla funzione Contenuti HDMI IT, è possibile modificare di nuovo la modalità immagini manualmente.

Poiché questa ha una priorità più alta rispetto alla modalità immagine impostata dall'utente, la modalità immagine esistente potrebbe cambiare quando viene modificato il segnale HDMI.

[Calibrazione del colore]

Consente di impostare il colore dello schermo in modo che corrisponda alla temperatura effettiva del colore.

- [Disattiva]: consente di disabilitare la funzione Calibrazione del colore. Il colore dello schermo è impostato sul valore predefinito.
- [Attiva]: consente di abilitare la funzione Calibrazione del colore. Il colore dello schermo è impostato in modo che corrisponda alla temperatura effettiva del colore.

! NOTA

- Il colore dello schermo può cambiare se si abilita o disabilita la funzione.
- Se la Modalità immagine è impostata su "Calibrazione", questa funzione non sarà disponibile.

[LED Local Dimming]

Consente di aumentare e ridurre rispettivamente la luminosità delle aree chiare e scure dell'immagine per ottenere il massimo contrasto.

! NOTA

- Tornare alle impostazioni predefinite facendo clic su [Amministrazione] > [Ripristino di fabbrica].

[Controllo automatico dell'Average Picture Level]

È possibile usare il controllo della qualità dell'immagine in base all'APL (Average Picture Level) dell'immagine in ingresso sul monitor. Quando il monitor viene usato come una parete video, si consiglia di disattivare questa funzione per evitare differenze nella qualità dell'immagine tra i monitor.

! NOTA

- Tornare alle impostazioni predefinite facendo clic su [Amministrazione] > [Ripristino di fabbrica].

Risoluzione dell'uscita video

SETTINGS / ⚙️ → [Display] → [Risoluzione uscita video]

È possibile impostare la risoluzione di webOS BOX.

Audio

[Modalità audio]

SETTINGS / ⚙️ → [Audio] → [Modalità audio]

[Modalità audio]

La qualità audio migliore viene selezionata automaticamente in base al tipo di video che si sta guardando.

- [Standard]: questa modalità audio funziona bene con tutti i tipi di contenuti.
- [Cinema]: consente di ottimizzare l'audio per la visione di filmati.
- [Voce chiara III]: consente di migliorare la qualità delle voci per renderle più chiare nell'ascolto.
- [Sport]: consente di ottimizzare l'audio per la visione di eventi sportivi.
- [Musica]: consente di ottimizzare l'audio per l'ascolto della musica.
- [Gioco]: consente di ottimizzare l'audio per il gioco.

[Bilanciamento]

- [Bilanciamento]: consente di regolare il volume in uscita per le casse destra e sinistra.

[Equalizzatore]

- [Equalizzatore]: consente di regolare manualmente l'audio usando l'equalizzatore.

[Inizializzazione in corso]

- [Inizializzazione in corso]: consente di reimpostare le impostazioni audio.

[Uscita audio]

SETTINGS /  **→ [Audio] → [Uscita audio]**

- [Altoparlante interno] / [Altoparlante esterno]: è possibile attivare l'uscita dell'audio tramite gli altoparlanti interni del Monitor Signage o tramite gli altoparlanti esterni collegati a esso.
 - [Usa l'audio dell'altoparlante]: consente di attivare o disattivare l'altoparlante. Se si utilizza un dispositivo audio esterno, quando si disattiva la funzione, la riproduzione audio sarà possibile solo tramite dispositivo audio esterno.
- [Altoparlante esterno SIMPLINK]: La funzionalità collega il dispositivo Home Theater tramite SIMPLINK. Quando viene impostata sull'ingresso del dispositivo Home Theater, trasmette l'audio attraverso il dispositivo connesso. Questa opzione viene attivata se SIMPLINK è stato impostato su Attiva.
- [LG Sound Sync/Bluetooth]: consente di connettere i dispositivi audio Bluetooth o le cuffie Bluetooth in modalità wireless al monitor, in modo da riprodurre comodamente contenuti audio di qualità superiore.
- [Ottico]: applicato solamente ai modelli con porte di uscita digitale ottica del suono. È possibile emettere l'audio attraverso altoparlanti esterni collegati alla porta di uscita audio digitale.
- [Uscita audio digitale]: consente di modificare le impostazioni per l'uscita audio digitale.

	Ingresso audio	Uscita audio digitale
Automatico	Dolby Digital Plus	Dolby Digital
	Dolby Digital	Dolby Digital
	AAC (Media)	Dolby Digital
	AAC	Dolby Digital
	HE-AAC	Dolby Digital
	DTS-HD, DTS-Express, DTS	DTS
	MPEG	PCM
PCM	Tutti	PCM

NOTA

- Alcuni dispositivi collegati recentemente potrebbero cercare di riconnettersi automaticamente al monitor Signage quando viene acceso.
- Si consiglia di impostare i dispositivi audio LG che supportano LG Sound Sync nella modalità TV LG o LG Sound Sync prima del collegamento.
- Premere Selezione dispositivo per visualizzare i dispositivi che sono collegati o possono esserlo e per collegare altri dispositivi.
- È possibile utilizzare il telecomando per regolare il volume del dispositivo collegato.
- Se il collegamento con il dispositivo audio non va a buon fine, controllare che questo sia acceso e disponibile per il collegamento.
- A seconda del tipo di dispositivo Bluetooth, è possibile che la periferica non si colleghi correttamente o che si verifichi un comportamento anormale, ad esempio audio e video non sincronizzati.
- L'audio può essere intermittente o di qualità ridotta se:
 - il dispositivo Bluetooth è troppo lontano dal Monitor Signage;
 - È presente un oggetto che ostacola tra il dispositivo Bluetooth e Monitor Signage.
 - Il dispositivo Bluetooth utilizzato in combinazione con apparecchi radio, quali forni a microonde o prodotti LAN wireless.

[Uscita audio]

SETTINGS / ⚙️ → [Audio] → [Uscita audio]

- [Spento]: Disattiva l'uso dell'[AUDIO OUT]. (nessun audio in uscita).
- [Variabile]: È possibile specificare una gamma di uscita per il dispositivo audio esterno connesso al monitor e regolare il volume all'interno della gamma. È possibile modificare il volume di un dispositivo audio esterno all'interno della gamma da 0 a 100 (uguale a quello del volume altoparlanti del Monitor Signage). Tuttavia, l'effettivo livello di volume in uscita potrebbe essere diverso.
- [Fisso]: Consente di impostare un livello di uscita audio fisso per il dispositivo audio esterno.
 - Se non sono presenti sorgenti esterne, non viene emesso alcun audio esterno.
 - Il livello uscita audio variabile 100 è uguale al livello uscita audio fisso.

[Regolazione AV Sync]

SETTINGS / ⚙️ → [Audio] → [Regolazione AV Sync]

Questa funzione consente di regolare il tempo audio per sincronizzare il video e l'audio.

- [Altoparlante esterno] (0-15): Consente di regolare la sincronizzazione tra video e audio provenienti da casse esterne, ad esempio quelle collegate alla porta di uscita audio digitale, l'apparecchiatura audio LG o le cuffie. Più questo numero è grande, più lenta sarà l'uscita audio rispetto al valore predefinito.
- [Altoparlante interno] (0-15): Consente di regolare la sincronizzazione dell'audio proveniente dagli altoparlanti interni. Più questo numero è grande, più lenta sarà l'uscita audio rispetto al valore predefinito.
- [Ottico]: Consente di regolare la sincronizzazione del suono dall'uscita audio digitale ottica. Un numero maggiore significa un'uscita audio più lenta se confrontata a quella predefinita.
- [Bypass]: i segnali di trasmissione o il suono da dispositivi esterni vengono emessi senza alcun ritardo audio. L'audio può essere trasmesso prima del video, per via del tempo di elaborazione che richiede il video stesso per essere riprodotto sul monitor.

[Ingresso audio digitale]

SETTINGS / ⚙️ → [Audio] → [Ingresso audio digitale]

Questa funzione consente di scegliere una sorgente di ingresso per l'uscita audio.

- [Digitale]: Consente di riprodurre in uscita l'audio contenuto nel segnale digitale dalla sorgente di ingresso digitale connessa (HDMI, DISPLAYPORT, OPS).
- [Analogico]: Consente di riprodurre in uscita l'audio dalla sorgente di ingresso digitale (HDMI, DISPLAYPORT o OPS) connessa al monitor tramite la porta Audio In.

Amministratore

[Modalità blocco]

SETTINGS / ⚙️ → [Amministrazione] → [Modalità blocco]

[Blocco dashboard iniziale]

Impostando il Blocco dashboard iniziale, è possibile limitare la modifica nelle impostazioni della Dashboard iniziale.

[Blocco USB]

Questa funzione consente di impostare la funzione Blocco USB in modo che non sia possibile modificare le impostazioni o i contenuti.

[Blocco OSD]

Questa funzione consente di impostare la funzione Blocco OSD in modo che non sia possibile modificare le impostazioni o i contenuti.

- Tenere premuto il tasto setting per almeno 10 secondi e inserire la password per accedere al menu impostazioni nel Blocco OSD.

[Blocco telecomando]

- Se si imposta questa funzione su [Disattiva (Normale)], è possibile utilizzare il telecomando.
- Se invece si imposta su [Attiva (Solo pulsante alimentazione)], è possibile utilizzare solo il tasto di accensione.
- Se si imposta questa funzione su [Attiva (Blocca tutto)], non è possibile utilizzare il telecomando. (Tuttavia, la funzione di accensione è disponibile).
- Tenere premuto il tasto Impostazioni per almeno 10 secondi e inserire la password per accedere al menu Impostazioni nel Blocco operazioni IR.

[Blocco tasto locale]

Questa funzione consente di impostare la funzione Funzionamento tasti locali in modo che non sia possibile modificare le impostazioni o i contenuti.

- Se si imposta questa funzione su [Disattiva (Normale)], è possibile utilizzare i tasti locali sul monitor.
- Se invece si imposta su [Attiva (Solo pulsante alimentazione)], è possibile utilizzare solo il tasto di accensione. (Se si utilizza un joystick, tenere premuto un tasto locale per attivare/disattivare il monitor).
- Se si imposta questa funzione su [Attiva (Blocca tutto)], non è possibile utilizzare i tasti locali. (Tuttavia, la funzione di accensione è disponibile).

[Blocco Wi-Fi]

Questa funzione consente di attivare o disattivare la funzione Wi-Fi.

[Blocco condivisione schermo]

Questa funzione consente di attivare o disattivare la funzione (Blocco condivisione schermo).

Se il valore Blocco condivisione schermo viene modificato, la funzione non viene applicata senza un riavvio.

[Modifica password]

Questa funzione consente di impostare la password da utilizzare per accedere al menu di installazione. (La password predefinita: 000000)

- 1 Inserire la password attuale.
- 2 Inserire una nuova password a 6 cifre.
- 3 Inserire nuovamente la password nel campo Conferma Password per confermare.

[Impostazioni aziendali]

- Immettere il codice account aziendale per applicare le impostazioni aziendali corrispondenti.
- Una volta inserito il codice, il monitor viene reimpostato e le relative impostazioni Enterprise vengono applicate.
- Questa funzione non viene attivata se è già stato immesso un codice.

[Ripristino di fabbrica]

Consente di inizializzare tutte le impostazioni in [Impostazione] e i file nella memoria interna.

Le eccezioni sono il valore RGB gain della modalità [Calibrazione], [Parete video] ([Modalità Tile], [Impostazione modalità riquadri], [Modalità naturale], [Controllo frame], [Inversione di scansione]), le voci di [Impostazione server] su [Impostazione semplificata] e le voci di [Set ID] su [Generale].

! **NOTA**

- Conserva le impostazioni esistenti perché il pulsante Off/On nel menu Utente influisce soltanto sullo stato di attività/inattività del menu secondario.

GESTIONE CONTENUTI

Accesso Web

- Sono supportate diverse funzioni, a seconda del prodotto. Questo prodotto Signage viene fornito con una funzione che consente l'accesso dal PC o dal dispositivo mobile.
- Vengono forniti i menu Gestione contenuti, Group Manager 2.0, Gestione controlli, Disconnetti, Modifica password.
- URL: <https://set ip:443>
- La password predefinita: 00000000

ATTENZIONE

- Risoluzioni supportate (questo programma è ottimizzato per le seguenti risoluzioni):
 - PC 1920 x 1080 / 1280 x 1080
 - Dispositivi mobili: 360 x 640(1440 x 2560, 1080 x 1920), DPR
- Browser supportati (questo programma è ottimizzato per i seguenti browser):
 - Chrome 56 o versione successiva (consigliato)

Gestione contenuti

[Lettore]

HOME /  →  (Lettore)

La funzione Lettore dell'applicazione Gestione contenuti consente di riprodurre e gestire contenuti video, immagini, modelli, contenuti SuperSign e playlist in modo integrato. (I modelli OLED non supportano la riproduzione e la gestione di contenuti di immagini e modelli)

[Riproduzione Continua]

- 1 Selezionare il tipo di contenuto desiderato dalla scheda sulla sinistra, quindi selezionare il contenuto desiderato.
- 2 Fare clic su [RIPRODUCI] nell'angolo in alto a destra dello schermo e riprodurre il contenuto selezionato.

[Esporta]

- 1 Selezionare il tipo di contenuto desiderato dalla scheda sulla sinistra e fare clic su [Esporta] nell'angolo in alto a destra dello schermo.
- 2 Selezionare il contenuto che si desidera esportare.
- 3 Fare clic su [COPIA]/[Sposta] nell'angolo in alto a destra dello schermo e selezionare il dispositivo sul quale si desidera esportare il contenuto. (Se è stato selezionato un file dei contenuti, la sua elaborazione viene ignorata).
- 4 Si noterà che il contenuto è stato spostato/copiato sul dispositivo.

[ELIMINA]

- 1 Selezionare il tipo di contenuto desiderato dalla scheda sulla sinistra e fare clic su [ELIMINA] nell'angolo in alto a destra dello schermo.
- 2 Selezionare il file che si desidera eliminare.
- 3 Fare clic sul pulsante [ELIMINA] nell'angolo superiore destro della schermata.
- 4 Si noterà che il contenuto è stato eliminato.

[Filtra/Ordina]

- 1 Fare clic sul pulsante [Filtra/Ordina] nell'angolo superiore destro della schermata.
- 2 1) Scegliere il criterio di ordinamento per ordinare i file dei contenuti per nome file o nell'ordine in cui sono stati riprodotti (i file più riprodotti visualizzati in cima all'elenco).
2) È possibile visualizzare solo i contenuti memorizzati sul dispositivo desiderato, filtrando i file dei contenuti per dispositivo.
3) È possibile visualizzare solo il tipo di contenuti desiderati, filtrando i file dei contenuti per tipo di contenuto.

[Crea Playlist]

Durante la creazione di una playlist, non è possibile includere caratteri che non possono essere utilizzati nei nomi file su Windows, quali \, /, ;, *, ?, ", <, > e |, nel nome del file sulla playlist. Inoltre, se la playlist contiene file di contenuti i cui nomi includono tali caratteri, non è possibile spostare o copiare la playlist.

- 1 Selezionare la [Playlist] dalla scheda sulla sinistra e fare clic su [CREA PLAYLIST] nella parte superiore destra dello schermo.
- 2 Selezionare i contenuti che si desidera aggiungere alla playlist e fare clic su [AVANTI] nella parte superiore destra dello schermo.
- 3 Impostare un'ora di riproduzione per ciascun elemento di contenuto (applicabile solo per i contenuti fotografici e di modelli), e altre voci quali, Effetto conversione, Rapporto e Riproduzione automatica e quindi fare clic sul pulsante [FATTO] nell'angolo superiore destro dello schermo.
- 4 Notare che è stata creata una nuova [Playlist].

[DISTRIBUZIONE]

- 1 Fare clic sul pulsante [Distribuisce] nell'angolo superiore destro della schermata.
- 2 Entrare nell'applicazione Group Manager per distribuire le playlist create.

! NOTA

- Il pulsante Distribuisce è visibile solo quando viene selezionata una playlist come tipo di contenuto.

[Attività]

HOME /    (Utilità di pianificazione)

La funzione Utilità di pianificazione dell'app Gestione contenuti consente di riprodurre determinati contenuti a orari programmati tramite una playlist o un ingresso esterno.

[Creazione di una pianificazione]

- 1 Fare clic sul pulsante [New Schedule (Nuova pianificazione)] nell'angolo superiore destro della schermata.
- 2 Scegliere tra [Playlist] e [Sorgente In Ingresso].
- 3 1) Se è stata selezionata l'opzione [Playlist], selezionare la playlist per cui si desidera pianificare la riproduzione.
2) Se è stata selezionata l'opzione [SORGENTE IN INGRESSO], selezionare la sorgente di ingresso esterna per cui si desidera pianificare la riproduzione.
- 4 Per creare una nuova pianificazione, immettere le relative informazioni. (Durante la creazione di una pianificazione, non è possibile includere caratteri che non possono essere utilizzati nei nomi file su Windows, quali \, /, ;, *, ?, ", <, > e |, nel nome del file di pianificazione. Inoltre, se la playlist collegata alla pianificazione contiene file di contenuti i cui nomi includono tali caratteri, non è possibile spostare o copiare la playlist).
- 5 Guardare la riproduzione della playlist o dell'ingresso esterno selezionato nell'ora programmata.

[Importazione di una pianificazione]

- 1 Fare clic su [Importa] nell'angolo in alto a destra dello schermo.
- 2 Selezionare il dispositivo di archiviazione esterno dal quale si desidera importare una pianificazione.
- 3 Selezionare le pianificazioni da importare dal monitor. (È possibile scegliere una singola pianificazione).
- 4 Fare clic sul pulsante [Seleziona] nell'angolo superiore destro della schermata.
- 5 Controllare che la pianificazione sia stata importata nella memoria di archiviazione interna del monitor.

[Esportazione di una pianificazione]

- 1 Fare clic sul pulsante [Esporta] nell'angolo superiore destro della schermata.
- 2 Selezionare il dispositivo di archiviazione esterno sul quale si desidera esportare una pianificazione.
- 3 Selezionare le pianificazioni da esportare dal monitor. (È possibile scegliere più pianificazioni).
- 4 Fare clic sul pulsante [Seleziona] nell'angolo superiore destro della schermata.
- 5 Controllare che la pianificazione sia stata esportata sul dispositivo di archiviazione esterno selezionato.

[Elimina pianificazione]

- 1 Fare clic sul pulsante [ELIMINA] nell'angolo superiore destro della schermata.
- 2 Selezionare le pianificazioni da eliminare.
- 3 Fare clic su [ELIMINA].
- 4 Controllare che le pianificazioni siano state eliminate.

[Vista calendario]

- 1 Una volta registrate le pianificazioni, fare clic su [Vista calendario].
- 2 Notare che le pianificazioni registrate vengono visualizzate in forma di tabella oraria.

[DISTRIBUZIONE]

- 1 Fare clic sul pulsante [Distribuisce] nell'angolo superiore destro della schermata.
- 2 Entrare nell'applicazione Group Manager per distribuire le pianificazioni create.

! NOTA

- Se il tempo di creazione della pianificazione si sovrappone a quello di una pianificazione precedente, quest'ultima viene eliminata.
- Una pianificazione che non prevede ripetizioni viene eliminata non appena si conclude.
- La pianificazione non funziona quando è in esecuzione l'app di elenco delle pianificazioni.

[Modello]

HOME /    (Modello)

La funzione Editor dell'app Gestione contenuti consente di aggiungere i modelli desiderati.

- 1 Selezionare il modello di formato desiderato. (È possibile scegliere tra la modalità Orizzontale e Verticale).
- 2 Modificare il testo del modello.
 - 2-1. Applicare il font desiderato (Dimensione, Spessore, Sottolineato, Corsivo)
- 3 Modificare il file multimediale.
 - 3-1. Selezionare e applicare la frequenza desiderata.
- 4 Salvare il modello facendo clic su [SALVA] nell'angolo in alto a destra dello schermo.
- 5 Controllare che il modello salvato venga visualizzato nell'elenco dei modelli.

Supported Photo & Video Files (File di foto e video supportati)

! NOTA

- I sottotitoli non sono supportati.
- La funzione foto non è supportata nei modelli OLED.

Codec video supportati

Estensione	Codec	
.asf, .wmv	Video	Profilo avanzato VC-1 (WMVA escluso), profili VC-1 semplice e principale
	Audio	WMA Standard (WMA v1/WMA Speech escluso)
.avi	Video	Xvid (GMC a 3 punti warp escluso), H.264/AVC, Motion Jpeg, MPEG-4
	Audio	MPEG-1 Layer I, II, MPEG-1 Layer III (MP3), Dolby Digital, LPCM, ADPCM, DTS
.mp4, .m4v, .mov	Video	H.264/AVC, MPEG-4, HEVC
	Audio	Dolby Digital, Dolby Digital Plus, AAC, MPEG-1 Layer III (MP3)
.3gp	Video	H.264/AVC, MPEG-4
.3g2	Audio	AAC, AMR-NB, AMR-WB
.mkv	Video	MPEG-2, MPEG-4, H.264/AVC, VP8, VP9, HEVC
	Audio	Dolby Digital, Dolby Digital Plus, AAC, PCM, DTS, MPEG-1 Layer I, II, MPEG-1 Layer III (MP3)
.ts, .trp, .tp, .mts	Video	H.264/AVC, MPEG-2, HEVC
	Audio	MPEG-1 Layer I, II, MPEG-1 Layer III (MP3), Dolby Digital, Dolby Digital Plus, AAC, PCM
.mpg, .mpeg, .dat	Video	MPEG-1, MPEG-2
	Audio	MPEG-1 Layer I, II, MPEG-1 Layer III (MP3)
.vob	Video	MPEG-1, MPEG-2
	Audio	Dolby Digital, MPEG-1 Layer I, II, DVD-LPCM

Rapporto di trasmissione massimo

Film in Full HD	H.264 1920 x 1080@60P BP/MP/HP@L4.2 40Mbps HEVC 1920 x 1080 a 60p Main/Main10 a L4.1 40 Mbps
Film in ULTRA HD (Solo per i modelli in UHD).	H.264 3840 x 2160@30P BP/MP/HP@L5.1 50Mbps HEVC 3840 x 2160@60P Main/Main10@L5.1 60Mbps

Formati file foto supportati

Tipo di file	Formato	Risoluzione
.jpeg, .jpg, .jpe	JPEG	<ul style="list-style-type: none"> • Minimo: Min: 64 x 64 • Massimo: Tipo normale: 15360 (W) x 8640 (H); Tipo progressivo: 1920 (L) x 1440 (A)
.png	PNG	<ul style="list-style-type: none"> • Minimo: Min: 64 x 64 • Massimo: 5760 (L) x 5760 (A)
.bmp	BMP	<ul style="list-style-type: none"> • Minimo: Min: 64 x 64 • Massimo: 1920 (W) x 1080 (H)

Suggerimenti per l'utilizzo di periferiche di archiviazione USB

- Sono riconosciute solo le periferiche di archiviazione USB.
- Le periferiche di archiviazione USB connesse al monitor tramite un hub USB potrebbe non funzionare correttamente.
- Le periferiche di archiviazione USB che usano un programma di riconoscimento automatico può non essere riconosciuta.
- Le periferiche di archiviazione USB che usano i propri driver possono non essere riconosciute.
- La velocità di riconoscimento dipende dal dispositivo di archiviazione USB.
- Non spegnere il display e non scollegare la periferica USB quando questa è in funzione. Se i dispositivi di archiviazione USB vengono staccati o scollegati improvvisamente, i file memorizzati potrebbero subire danni.
- Non collegare dispositivi di archiviazione USB elaborati artificialmente al PC. Il dispositivo potrebbe provocare malfunzionamenti del prodotto o una riproduzione non corretta. Utilizzare solo dispositivi di archiviazione USB che contengono file musicali, di immagini e filmati normali.
- I dispositivi di archiviazione formattate con programmi di utility non supportate da Windows potrebbero non essere riconosciute.
- Collegare l'alimentazione a un dispositivo di archiviazione USB (oltre 0,5 A) che richiede un'alimentazione esterna. In caso contrario, il dispositivo potrebbe non essere riconosciuto.
- Collegare un dispositivo di archiviazione USB con il cavo fornito dal produttore.
- Alcuni dispositivi di archiviazione USB potrebbero non essere supportati, oppure potrebbero funzionare in maniera discontinua.
- I metodi di allineamento dei file dei dispositivi di archiviazione USB è simile a quello di Windows XP; i nomi dei file possono includere al massimo 100 caratteri inglesi.
- Accertarsi di effettuare il backup dei file importanti, poiché i dati memorizzati in un dispositivo di archiviazione USB potrebbero danneggiarsi. LG non sarà responsabile per eventuali perdite di dati.
- Se non dispone di un'alimentazione esterna, il disco rigido USB potrebbe non essere rilevato. Accertarsi di collegarlo all'alimentazione esterna.
 - Utilizzare un alimentatore all'alimentazione esterna. Il cavo USB per l'alimentazione esterna non viene fornito.

- Se il dispositivo di archiviazione USB ha più partizioni oppure se si utilizza un lettore USB multischeda, è possibile impiegare fino a quattro partizioni o dispositivi di memorizzazione USB.
- Se un dispositivo di archiviazione USB è collegato a un lettore USB multischeda, i dati del volume non potranno essere eliminati.
- Se un dispositivo di archiviazione USB non funziona correttamente, rimuoverlo e ricollegarlo.
- Se il dispositivo di archiviazione USB è collegato in modalità Standby, il disco rigido specifico verrà caricato automaticamente all'accensione del display.
- La capacità consigliata è fino a 1 TB per i dischi rigidi esterni USB e fino a 32 GB per le memorie USB.
- Qualsiasi dispositivo con una capacità maggiore di quella consigliata potrebbe non funzionare.
- Se un disco rigido esterno USB con funzione di [Risparmio energetico] non funziona, spegnerlo e riaccenderlo.
- Sono supportati i dispositivi di archiviazione USB (USB 2.0 o inferiore). Potrebbero tuttavia non funzionare correttamente nell'elenco video.
- All'interno di una cartella vengono riconosciuti al massimo 999 cartelle o file.
- In seguito al passaggio dei contenuti su USB durante la riproduzione di un video in risoluzione Ultra HD, potrebbero verificarsi interruzioni temporanee del video.
- Le periferiche di archiviazione USB supportate da un dispositivo mobile potrebbero non essere riconosciute.
- Anche se sono collegati molteplici dispositivi di archiviazione USB, è possibile utilizzarne solo uno.

Group Manager 2.0

La funzione consente di raggruppare più monitor su una singola rete nello stesso gruppo e di distribuire il contenuto (pianificazioni e playlist) o copiare i dati di impostazione in base al gruppo. Questa funzione ha due modalità, Master e Slave e consente di accedere al browser sul PC o sul dispositivo mobile.

[Master]

- Aggiungere, modificare ed eliminare un gruppo.
- Clonare i dati delle impostazioni del dispositivo.
- Distribuire [Pianificazione] e [Playlist] a gruppi.
- Tutti i monitor vengono inizialmente forniti in modalità Master.

[Slave]

- Riprodurre le [Pianificazione] e le [Playlist] distribuite in modalità Master.
- Rimuovere i monitor dai relativi gruppi.
- I monitor aggiunti a un gruppo vengono automaticamente commutati alla modalità Slave. Viceversa, se un monitor è stato eliminato da un gruppo, viene automaticamente inizializzato e impostato sulla modalità Master.
- Se un dispositivo slave è stato aggiunto a un gruppo esistente oppure se [Clonazione dati] o la distribuzione di [Pianificazione] / [Playlist] non è stata eseguita correttamente, verrà attivato il pulsante [Clonazione dati] o [SINCRONIZZA].
- È possibile duplicare i dati impostazione del dispositivo sul gruppo utilizzando [Clonazione dati].
- È possibile ricaricare il contenuto distribuito al gruppo utilizzando [SINCRONIZZA].

[GESTIONE DI GRUPPO]

- Creazione di un nuovo gruppo
 1. Fare clic su [Aggiungi nuovo gruppo].
 2. Immettere un nome gruppo.
 3. Fare clic su [Aggiungi Dispositivo], selezionare i dispositivi che si desidera aggiungere al gruppo e aggiungerli.
 4. Fare clic su [Fatto] e si noterà che è stato creato un nuovo gruppo.
- Modifica di un gruppo
 1. Fare clic sul gruppo che si desidera modificare.
 2. Aggiungere un nuovo dispositivo utilizzando [Aggiungi Dispositivo].
 3. Eliminare un dispositivo utilizzando [Elimina Dispositivo].
 4. Controllare se i dispositivi nel gruppo sono collegati a una rete utilizzando [Controllo Dispositivo].
 5. Se nel gruppo sono presenti set di dispositivi diversi da [Clonazione dati] oppure privi di sincronizzazione dei contenuti, verrà attivato il pulsante [Clonazione dati] o [SINCRONIZZA].
 6. È possibile ricopiare i dati impostazione del dispositivo sul gruppo utilizzando [Clonazione dati].
 7. È possibile riscaricare il contenuto distribuito al gruppo utilizzando [SINCRONIZZA].
- Eliminazione di un gruppo
 1. Fare clic su [Elimina Gruppo].
 2. Selezionare il gruppo da eliminare e fare clic su [Elimina].
 3. Controllare che il gruppo selezionato sia stato eliminato.
- VISTA TUTTI I DISPOSITIVI: Visualizzazione di tutti i dispositivi: questa pagina consente di gestire tutti i monitor slave connessi alla stessa rete.
 1. Fare clic su [Vista Tutti I Dispositivi].
 2. Fare clic su [Ripristina Modalità Dispositivo].
 3. Selezionare il monitor slave per cui modificare la modalità dispositivo e fare clic su [Inizializzazione in corso].

[Clonazione impostazioni]

- 1 Selezionare il contenuto desiderato e fare clic su Clona.
- 2 Controllare che i dati siano stati copiati sui set slave.

[Distribuzione contenuto]

- 1 Selezionare il tipo di contenuto da distribuire (pianificazioni o playlist).
- 2 Selezionare il contenuto da distribuire.
- 3 Selezionare il gruppo a cui distribuire il contenuto e fare clic su [Distribuisci].
- 4 Eseguire l'app Gestione contenuti sui set slave e controllare che il contenuto sia stato distribuito.

Utilizzo

- Monitor: Eseguire, aggiungere, eliminare, modificare applicazioni nella schermata principale.
- Dispositivi mobili: Dispositivi mobili: Eseguire l'applicazione nella Barra delle applicazioni e accedere utilizzando il codice QR o l'URL forniti.

ATTENZIONE

- È possibile creare fino a 25 gruppi.
- È possibile aggiungere fino a 12 dispositivi slave a un gruppo.
- È possibile distribuire le pianificazioni memorizzate sui dispositivi esterni dopo l'esecuzione dell'operazione di importazione di Gestione contenuti.
- Assicurarsi di eliminare tutte le pianificazioni memorizzate sui set slave prima di distribuire pianificazioni.
- L'elenco dei dispositivi che è possibile aggiungere al gruppo desiderato viene visualizzato solo quando vengono soddisfatte le seguenti condizioni:
 - i dispositivi che si desidera aggiungere devono essere sulla stessa rete del dispositivo master.
 - I dispositivi da aggiungere devono essere nella modalità Master e non devono appartenere a gruppi esistenti.
 - La funzione UPnP deve essere abilitata (accedere a [Generale] > [Rete] > UPnP e impostarla su [Attiva]).
- Potrebbe non funzionare correttamente in ambienti di rete wireless. Si consiglia di utilizzare una rete cablata.
- Eseguire le impostazioni iniziali per la funzionalità Slave, quando si elimina il gruppo.

Modalità Galleria

Questa modalità consente di apprezzare l'ambiente naturale e dipinti famosi.

HOME / 🏠 → Aprire l'app [Modalità Galleria].

- È possibile fare clic e riprodurre l'immagine del tema rappresentativo visualizzata al centro dello schermo o fare clic sull'immagine di anteprima del tema nella parte inferiore dello schermo per la riproduzione.
- È anche possibile accedere a [TEMI PERSONALI] in alto a destra dello schermo e impostare l'ordine dei temi da riprodurre.
- Dal riproduttore di temi, è possibile accedere all'elenco di selezione dei temi con [VAI ALL'ELENCO] e attivare o disattivare la musica di sottofondo con [AUDIO TEMA].
- Sono disponibili 5 temi in totale: ([Giornata di sole], [Giornata di pioggia], [Art Gallery], [Foto artistiche] e [Primavera colorata]) e le immagini supportate sono le seguenti.

Screen Share

Questa funzione consente la condivisione dello schermo di un dispositivo, ad esempio un cellulare o un PC Windows, con uno schermo che utilizza una connessione wireless come WiDi o Miracast.

Come utilizzare [Screen Share]

INPUT /  → 

- 1 Effettuare il collegamento seguendo le istruzioni fornite dalla guida, accessibile premendo il pulsante GUIDA ALLA CONNESSIONE nell'angolo superiore destro.
- 2 Una volta stabilito il collegamento, viene attivata la funzione Screen Share tra il dispositivo dell'utente e il monitor.

NOTA

- Per tutte le informazioni sull'utilizzo di Intel WiDi, visitare la pagina del produttore del PC/laptop.
- Questa funzionalità funziona correttamente solo con WiDi 3.5 o versioni successive.
- Questa funzionalità funziona solo su Windows 8.1 o versioni successive

LG Presenter

Questa funzione serve per visualizzare lo schermo del PC (Windows o Mac OS) sul monitor Signage tramite collegamento via cavo/wireless al PC. Per usare questa funzione, è necessario installare LG Presenter PC Client ("Client") sul PC.

Ecco i modi in cui è possibile usare LG Presenter.

- Connetti: Inserire il codice PIN per collegare il dispositivo Signage al Client.
- Screen Share: Condividere lo schermo del PC del Client collegato con il dispositivo Signage.
- Trasferimento: Se un Client è già collegato e un altro Client deve condividere lo schermo, è possibile richiedere un trasferimento al Client collegato per ottenere l'autorizzazione alla condivisione dello schermo.
- Impostazioni: Consente di cambiare le informazioni del Client o di modificare la lingua usata dal Client.

NOTA

- Questa funzione potrebbe non essere disponibile su alcuni modelli.
- È supportata solo la condivisione del PC e non quella dell'audio.

Connetti

Su Signage

INPUT /  → [LG Presenter]

Su PC

- 1 Accedere a www.lge.com/LGP per scaricare il client.
- 2 Installare ed eseguire il Client scaricato.
- 3 Inserire il nome utente desiderato e premere il pulsante .
- 4 Selezionare la ricerca automatica o manuale per connettere il dispositivo.
 - Ricerca automatica
 - Quando viene mostrato l'elenco dei dispositivi Signage trovati in rete, selezionare quello desiderato a cui collegarsi.
 - Ricerca manuale
 - Fare clic su "Nuovo", digitare il nome del dispositivo da connettere e l'indirizzo IP visualizzato su Signage, quindi fare clic su [Connetti].
- 5 Inserire il codice PIN presente nel dispositivo Signage nel campo del codice PIN sul Client.

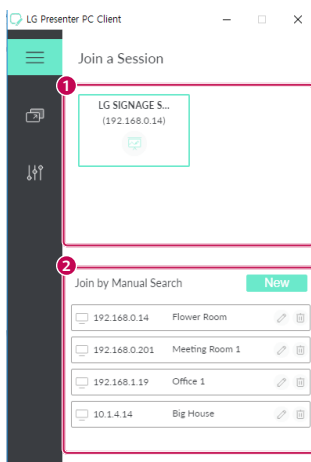

N.	Elemento	Descrizione
1	Ricerca automatica	Ricerca automaticamente Signage nella stessa rete.
2	Ricerca manuale	Digitare manualmente nome e indirizzo IP o selezionare il dispositivo da connettere nell'elenco connessioni.

ATTENZIONE

- Signage e il PC devono essere nella rete per eseguire la connessione.
- Se una determinata porta (UDP 1900) di Signage è bloccata, il programma Client non può eseguire la ricerca automatica di Signage.
- Il programma Client potrebbe non riuscire a connettere o condividere lo schermo con Signage tramite la ricerca automatica, a seconda della configurazione di rete.

Screen Share

- 1 Selezionare lo schermo da condividere e premere il pulsante “Condividi”
- 2 Per uscire da Screen Share, premere il pulsante [INTERROMPI].

ATTENZIONE

- Se Screen Share non funziona o non viene effettuato il collegamento al dispositivo Signage, controllare le impostazioni del firewall del PC.

Trasferimento

PC1: Il PC da cui il Client è collegato al dispositivo Signage in quel momento è operativo.

PC2: Il PC che si desidera collegare al dispositivo Signage è collegato al PC1.

Nel PC2

- 1 Eseguire il programma Client per collegare il dispositivo Signage cui è collegato PC1.

Nel PC1

- 1 Quando viene visualizzata la richiesta di trasferimento nel PC2, selezionare se approvarla o rifiutarla.
- 2 Se la richiesta di trasferimento viene approvata, il dispositivo Signage viene scollegato e il Client nel PC2 viene collegato al dispositivo Signage.
- 3 Se la richiesta di trasferimento viene rifiutata, il dispositivo Signage rimane collegato, pertanto è possibile continuare a usare le funzioni di LG Presenter.

STRUMENTI DI GESTIONE

Amministratore

È possibile controllare lo stato del display tramite browser Web.

Questa funzione è disponibile su PC e dispositivi mobili.

Sono supportate diverse funzioni, a seconda del prodotto.

Funzione

- [Dashboard]: consente di visualizzare un riepilogo dello stato del prodotto e fornisce i collegamenti per ogni pagina.
- [Display e audio]: Fornisce funzioni quali, Luminosità schermo, Audio, Ingresso e Riavvio.
- [Impostazione ora]: Consente di attivare/disattivare la funzione Imposta automaticamente e visualizza/modifica l'ora impostata per il prodotto.
- [Rete]: Consente di impostare il nome e l'indirizzo IP del Monitor Signage.
- [Modalità Tile]: consente di visualizzare le impostazioni della modalità Tile del prodotto.
- [Fail Over]: Consente di attivare o disattivare la funzione Tentativo fallito e di impostare le relative voci.
- [Riproduci via URL]: Consente di attivare o disattivare la riproduzione tramite URL e di impostare gli URL.
- [Aggiornamento S/W]: Consente di aggiornare il firmware del prodotto.
- [Grafici]: contiene le informazioni di stato del prodotto, ad esempio la temperatura e lo stato della ventola.
- [Log]: contiene i registri dei malfunzionamenti del prodotto.
- [Informazioni di sistema]: contiene informazioni quali, la versione software del prodotto e il nome modello.

Picture ID

Il [Picture ID] viene utilizzato per modificare le impostazioni di un apparecchio specifico (display) utilizzando un unico ricevitore IR per il multi-vision. La comunicazione è possibile tra un apparecchio con un ricevitore IR e altri monitor che utilizzano cavi RS-232C. Ciascun monitor viene identificato tramite un Set ID. L'impostazione del [Picture ID] consente di utilizzare il telecomando solo con i monitor con un [Set ID] che corrisponde all' [Picture ID].

- 1 Assegnare il [Set ID] ai monitor installati, come mostrato di seguito:

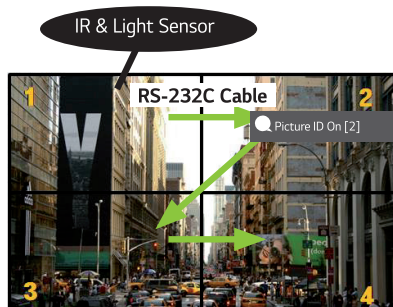

- 2 Premere il pulsante [Picture ID] Acceso sul telecomando.
 - 3 Assicurarsi che il [Picture ID] impostato sia identico al [Set ID] del monitor da controllare.
- Un apparecchio con [Set ID] e [Picture ID] differenti non può essere controllato dai segnali IR.

! NOTA

- Se il [Picture ID] è impostato su 2, solo il monitor in alto a destra, con [Set ID] 2, può essere controllato dai segnali IR.
- Se si preme il tasto verde [Picture ID] Spento sul telecomando, vengono disattivati i [Picture ID] per tutti i monitor. Se poi si preme un tasto qualsiasi sul telecomando, tutti i monitor possono essere controllati dai segnali IR indipendentemente dal [Set ID].

PER CONTROLLARE UN PC ESTERNO MEDIANTE TOUCHSCREEN

- Si applica solo ad alcuni modelli.

Collegamento a un PC

Il collegamento del prodotto a un PC tramite cavo USB (da tipo A a tipo B) consente di controllare il PC collegato toccando lo schermo del prodotto.

Per un PC che supporta USB-C, usare un cavo USB-C per collegare il prodotto al PC e controllare il PC mediante il touchscreen.

Se il prodotto è dotato di OPS, è possibile anche controllare l'OPS toccando lo schermo del prodotto.

Attività con priorità sul touchscreen

Priorità	Stati	Stato dell'operazione	Dispositivo su cui viene eseguita l'attività quando lo schermo viene toccato
1	<ul style="list-style-type: none"> • Rotazione dell'input esterno impostata su 90°/180°/270° • Menu, app, dashboard ecc. visualizzati • Messaggi pop-up visualizzati 	Viene visualizzato solo uno stato	Schermo del prodotto
2	<ul style="list-style-type: none"> • Dotato di OPS • Input esterno configurato per OPS 	Vengono visualizzati tutti gli stati	OPS
3	<ul style="list-style-type: none"> • Collegato a un PC tramite cavo USB-C • Input esterno configurato per USB-C 	Vengono visualizzati tutti gli stati	PC collegato tramite USB-C
4	<ul style="list-style-type: none"> • Input esterno configurato (tranne che per OPS e USB-C) • PC collegato alla parte anteriore del prodotto tramite un cavo per il touch 	Vengono visualizzati tutti gli stati	PC collegato alla parte anteriore del prodotto tramite un cavo per il touch
5	<ul style="list-style-type: none"> • Input esterno configurato (tranne che per OPS e USB-C) • PC collegato al retro del prodotto tramite un cavo per il touch 	Vengono visualizzati tutti gli stati	PC collegato al retro del prodotto tramite un cavo per il touch

! NOTA

- Se collegato a un PC esterno o usato mediante touchscreen, il riconoscimento del tocco sul dispositivo touchscreen durante il passaggio della connessione per la funzione touch tra i PC esterni potrebbe richiedere del tempo.

CALIBRAZIONE INTELLIGENTE

Procedura di esecuzione

W.BAL → [Calibrazione intelligente]

- 1 Impostare il Set ID di ogni set.
- 2 Selezionare [Modalità immagine] per eseguire Calibrazione intelligente.
Dopo aver selezionato la modalità [Calibrazione], è possibile impostare [Temp. col.].
- [Target ottimale]: impostare il valore di colore ottimale del set installato come target.
- Impostare il target su 3.000K in ambienti tipo studi televisivi.
- [RGB di riferimento]: consente di salvare e ripristinare il valore Calibrazione manuale attualmente impostato durante Calibrazione intelligente.
- 3 Con [AVVIA CALIBRAZIONE INTELLIGENTE], è possibile correggere il colore/la luminosità.
- 4 Se si imposta il menu [Impostazione della programmazione], la calibrazione viene eseguita automaticamente su base regolare.



[CALIBRAZIONE MANUALE]

È possibile regolare manualmente il colore del percorso selezionato.

- [Suddivisione dello schermo]: impostare l'area di regolazione manuale.
- [Stato della calibrazione]: selezionare il percorso di regolazione manuale.

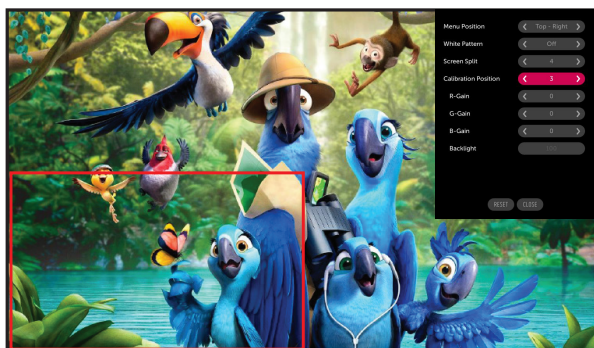



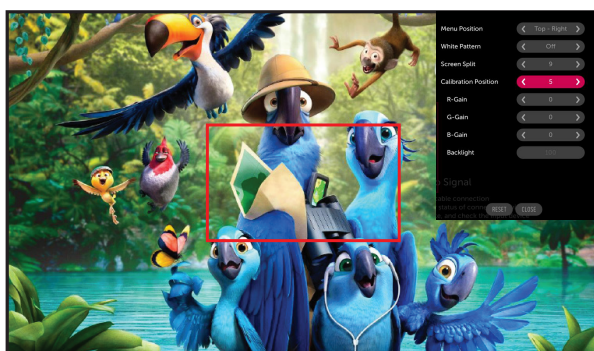





Suddivisione dello schermo: 4, Stato della calibrazione: 3



Suddivisione dello schermo: 9, Stato della calibrazione: 5

CODICE IR

- Non tutti i modelli supportano la funzione HDMI/USB.
- Alcuni codici tasti non sono supportati, a seconda del modello.

Codice (esadecimale)	Funzione	Note
08	 (Alimentazione)	Pulsanti del telecomando
C4	MONITOR ON	Pulsanti del telecomando
C5	MONITOR OFF	Pulsanti del telecomando
95	 (Risparmio energetico)	Pulsanti del telecomando
0B	INGRESSO (Selezione ingresso)	Pulsanti del telecomando
10	Tasto numerico 0	Pulsanti del telecomando
11	Tasto numerico 1	Pulsanti del telecomando
12	Tasto numerico 2	Pulsanti del telecomando
13	Tasto numerico 3	Pulsanti del telecomando
14	Tasto numerico 4	Pulsanti del telecomando
15	Tasto numerico 5	Pulsanti del telecomando
16	Tasto numerico 6	Pulsanti del telecomando
17	Tasto numerico 7	Pulsanti del telecomando
18	Tasto numerico 8	Pulsanti del telecomando
19	Tasto numerico 9	Pulsanti del telecomando
02	 (Vol +)	Pulsanti del telecomando
03	 (Vol -)	Pulsanti del telecomando
E0	Luminosità  (Pagina su)	Pulsanti del telecomando
E1	Luminosità  (Pagina giù)	Pulsanti del telecomando
DC	 (3D)	Pulsanti del telecomando
32	1/a/A	Pulsanti del telecomando
2F	VIVACE	Pulsanti del telecomando
7E	 SIMPLINK	Pulsanti del telecomando
79	ARC (Mark/Rapp. d'aspetto)	Pulsanti del telecomando
4D	PSM (Modalità immagini)	Pulsanti del telecomando
09	 (DISATTIVA)	Pulsanti del telecomando

Codice (esadecimale)	Funzione	Note
43	⚙️ (Impostazioni/Menu)	Pulsanti del telecomando
99	Configurazione automatica	Pulsanti del telecomando
40	^ (Su)	Pulsanti del telecomando
41	v (Giù)	Pulsanti del telecomando
06	› (Destra)	Pulsanti del telecomando
07	‹ (Sinistra)	Pulsanti del telecomando
44	Ⓞ OK (OK)	Pulsanti del telecomando
28	↶ (INDIETRO)	Pulsanti del telecomando
7B	Tile	Pulsanti del telecomando
5B	Uscita	Pulsanti del telecomando
72	Picture ID attivato (rosso)	Pulsanti del telecomando
71	Picture ID disattivato (verde)	Pulsanti del telecomando
63	Giallo	Pulsanti del telecomando
61	Blu	Pulsanti del telecomando
5F	BILANCIAMENTO BIANCO	Pulsanti del telecomando
3F	📶 (Menu SuperSign)	Pulsanti del telecomando
7C	⬆️ (Pagina principale)	Pulsanti del telecomando
97	Inversione	Pulsanti del telecomando
96	Mirroring	Pulsanti del telecomando

CONTROLLO DI PIÙ PRODOTTI

- Si applica solo ad alcuni modelli.

Questo metodo consente di collegare diversi prodotti a un unico PC. È possibile controllare più prodotti alla volta collegandoli a un unico PC.

Nel menu Opzione, l'ID apparecchio deve essere configurato su un numero compreso tra 1 e 1000 senza essere duplicato.

Cavi di collegamento

- L'immagine può differire in base al modello.

Collegare il cavo RS-232C come indicato nella figura.

Il protocollo RS-232C viene utilizzato per la comunicazione tra il PC e il prodotto. È possibile accendere o spegnere il prodotto, selezionare una sorgente di ingresso e regolare il menu OSD dal PC.

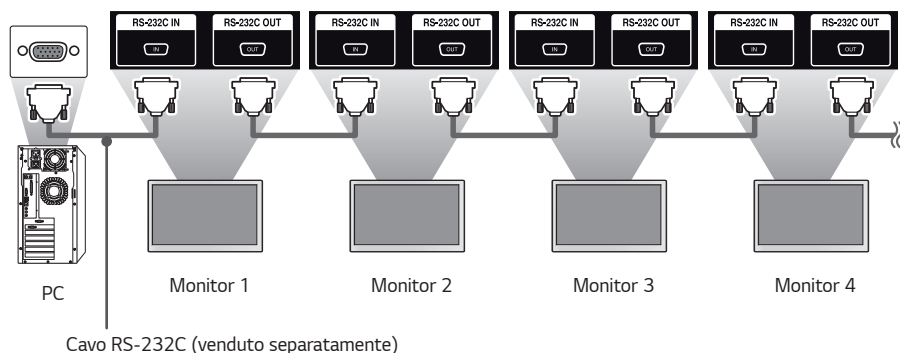
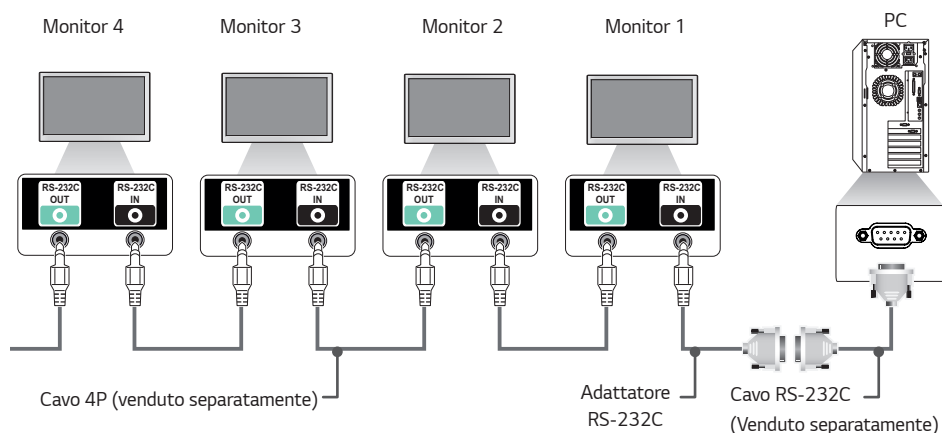

Parametri di comunicazione

Velocità di trasmissione in baud: 9600 bps

Lunghezza dati: 8 bit

Bit di parità: nessuno

Bit di stop: 1 bit

Controllo di flusso: nessuno

Codice di comunicazione: ASCII

! NOTA

- Quando si utilizzano collegamenti a 3 fili (non standard), non è possibile utilizzare un collegamento a cascata IR.
- Per un corretto collegamento, assicurarsi di utilizzare solo il cavo fornito in dotazione.
- Quando si collegano più prodotti Signage tramite collegamento a cascata per controllarli contemporaneamente, se si tenta di attivare/disattivare il dispositivo master in maniera continua, alcuni prodotti potrebbero non accendersi. In tal caso, è possibile accenderli premendo il tasto **MONITOR ON**, anziché il tasto di accensione.

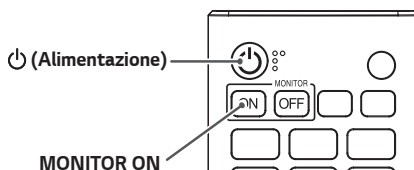

Elenco Di Riferimento Dei Comandi

		Comando		Dati (esadecimali)
		1	2	
01	[Accensione]	k	a	Da 00 a 02
02	Selezione ingresso	x	b	Vedere Selezione ingresso
03	[Rapp. d'aspetto]	k	c	Vedere [Rapp. d'aspetto]
04	[Controllo luminosità]	j	q	Da 00 a 04
05	[Modalità immagine]	d	x	Vedere [Modalità immagini]
06	[Contrasto]	k	g	Da 00 a 64
07	[Luminosità]	k	h	Da 00 a 64
08	[Nitidezza]	k	k	Da 00 a 32
09	[Colore]	k	i	Da 00 a 64
10	[Tinta]	k	j	Da 00 a 64
11	[Temp. col.]	x	u	Da 70 a D2
12	[Bilanciamento]	k	t	Da 00 a 64
13	[Modalità audio]	d	y	Vedere [Modalità audio]
14	[Attiva muto]	k	e	Da 00 a 01
15	Controllo volume	k	f	Da 00 a 64
16	[Ora corrente] 1 (anno/mese/giorno)	f	a	Vedere [Ora corrente] 1
17	[Ora corrente] 2 (ore/minuti/secondi)	f	x	Vedere [Ora corrente] 2
18	[Spegnimento nessun segnale (15 min)]	f	g	Da 00 a 01
19	[Spegnimento in assenza di IR (4 ore)]	m	n	Da 00 a 01
20	[Lingua]	f	i	Vedere [Lingua]
21	Consente di impostare la [PREDEFINITO]	f	k	00 - 02
22	Temperatura attuale	d	n	FF
23	[Tasto]	m	c	Vedere [Tasto]
24	Tempo trascorso	d	l	FF
25	Verifica del numero di serie del prodotto	f	y	FF

		Comando		Dati (esadecimali)
		1	2	
26	[Versione software]	f	z	FF
27	[Bilanciamento bianco] Guadagno rosso	j	m	Da 00 a FE
28	[Bilanciamento bianco] Guadagno verde	j	n	Da 00 a FE
29	[Bilanciamento bianco] Guadagno blu	j	o	Da 00 a FE
30	[Bilanciamento bianco] Offset rosso	s	x	Da 00 a 7F
31	[Bilanciamento del bianco] Offset verde	s	y	Da 00 a 7F
32	[Bilanciamento bianco] Offset blu	s	z	Da 00 a 7F
33	[Retroilluminazione]	m	g	Da 00 a 64
34	[SCHERMO DISATTIVATO]	k	d	Da 00 a 01
35	[Modalità Tile]	d	d	Da 00 a FF
36	Consente di controllare la [Modalità Tile]	d	z	FF
37	[ID Tile]	d	i	Vedere [ID Tile]
38	[Modalità naturale]	d	j	Da 00 a 01
39	[DPM]	f	j	Vedere [DPM]
40	Remote Control/Local Key Lock (Telecomando/blocco tasti locale)	k	m	Da 00 a 01
41	[Ritardo accensione]	f	h	Da 00 a FA
42	Selezione modalità [Fail Over]	m	i	Da 00 a 02
43	Selezione ingresso [Fail Over]	m	j	Vedere ingresso [Fail Over] selezionato
44	Blocco tasti telecomando	t	p	Da 00 a 02
45	Blocco tasto locale	t	o	Da 00 a 02
46	[Controllo stato]	s	v	Vedere [Controllo stato]
47	[Ora legale]	s	d	Vedere [Ora legale]
48	[Modalità PM]	s	n, 0c	Da 00 a 05
49	[Vedere Metodo ISM]	j	p	Vedere [Metodo ISM]
50	[IMPOSTAZIONI DI RETE]	s	n, 80(81)(82)	Vedere [Impostazioni di rete]

		Comando		Dati (esadecimali)
		1	2	
51	[Stato accensione]	t	r	Da 00 a 02
52	Cablata [Wake-on-LAN]	f	w	Da 00 a 01
53	[Rotazione dello schermo]	t	h	Da 00 a 03
54	[Sincronizzazione ora]	s	n, 16	Da 00 a 01
55	[Sincronizzazione contenuto]	t	g	Da 00 a 01
56	[Connessione LAN in cascata (Connessione LAN Daisy Chain)]	s	n, 84	Da 00 a 01
57	[Rotazione ingresso esterno]	s	n, 85	Da 00 a 03
58	[Beacon]	s	n, 88	Da 00 a 01
59	[Pianificazione luminosità] Modalità	s	m	Da 00 a 01
60	[Pianificazione luminosità]	s	s	Vedere [Pianificazione luminosità]
61	[Multi schermo] Modalità e Ingresso	x	c	Vedere [Schermo multiplo] Modalità e Ingresso
62	[Rapp. d'aspetto] (Multischermo)	x	d	Vedere [Rapp. d'aspetto] (Multischermo)
63	[SCHERMO DISATTIVATO] (Multi schermo)	x	e	Vedere [SCHERMO DISATTIVATO] (Multi schermo)
64	[Schermo spento sempre]	s	n, 0d	Da 00 a 01
65	Stop Video (Interrompi video)	k	x	Da 00 a 01
66	Wireless [Wake-on-LAN]	s	n, 90	Da 00 a 01
67	[Blocco OSD]	k	l	Da 00 a 01
68	[Contenuti IT HDMI]	s	n, 99	Da 00 a 01
69	[Impostazione vacanze]	s	n, 9b	Vedere [Impostazione vacanze]
70	[UPnP]	s	n, 9c	Da 00 a 01
71	[Blocco dashboard iniziale]	s	n, 9d	Da 00 a 01
72	[Blocco USB]	s	n, 9e	Da 00 a 01
73	[Blocco Wi-Fi]	s	n, 9f	Da 00 a 01
74	[Blocco condivisione schermo]	s	n, a0	Da 00 a 01

		Comando		Dati (esadecimali)
		1	2	
75	[Backup tramite archiviazione]	s	n, a1	Vedere [Backup tramite archiviazione]
76	[Ingresso audio digitale]	s	n, a2	Da 00 a 01
77	[Immagine logo di avvio]	s	n, a3	Da 00 a 01
78	[SoftAP]	s	n, a4	Da 00 a 01
79	[Dimensione naturale]	s	n, a5	Da 00 a 64
80	Play Saved Internal Media (Riproduci contenuti multimediali salvati nella memoria interna)	s	n, a8	Vedere Play Saved Internal Media (Riproduci contenuti multimediali salvati nella memoria interna)
81	[Immagine nessun segnale]	s	n, a9	Da 00 a 01
82	[AUDIO OUT]	s	n, aa	Da 00 a 02
83	[Controllo riattivazione DPM]	s	n, 0b	Da 00 a 01
84	Controllo guasti alle [Ventola]	d	w	FF
85	[Applicare a tutti gli ingressi]	s	n, 52	01
86	[Accensione timer]	f	d	Consente di vedere [Accensione timer]
87	[Spegnimento timer]	f	e	Consente di vedere [Spegnimento timer]
88	Controllo Novastar	s	n,b8	Consultare Controllo LCIN008
89	[Transfer Control (Controllo del trasferimento)]	s	n,cb	Vedere Controllo del trasferimento
90	Multicanale	s	n,76	01 - 09
91	Modifica ID apparecchio	j	x	Vedere Modifica Setid
92	[Gamma]	s	n,ad	Da 00 a 03
93	[Livello nero]	s	n,ae	Da 00 a 02
94	[ULTRA HD Deep Colour]	s	n,af	Vedere [ULTRA HD Deep Colour]
95	[Modalità sincronizzazione]	s	n,b0	Da 00 a 01
96	[Gestione ingressi]	s	n,b1	Vedere [Gestione ingressi]
97	[Controllo alimentazione PC/OPS]	s	n,8b	Da 00 a 02
98	[LED Local Dimming]	s	n,c1	Da 00 a 01
99	[Inversione di scansione]	s	n,87	Da 00 a 01
100	[Controllo frame]	s	n,b7	Da 00 a 01

		Comando		Dati (esadecimali)
		1	2	
101	[Controllo automatico dell'Average Picture Level]	s	n,be	Da 00 a 01
102	Lettura valore luminosità	m	u	FF
103	[Rilevamento guasto schermo]	t	z	Da 00 a 01
104	[Modalità Stereo]	s	n,c2	Da 00 a 02
105	[Modalità Immagine HDR]	s	n,c4	Vedere [Modalità Immagine HDR]
106	[Mappatura dei toni dinamica]	s	n,c5	Da 00 a 01
107	[LED Local Dimming]	s	n,c6	Da 00 a 03
108	[USB2 → HDBaseT]	s	n,c3	Da 00 a 01
109	[Modifica password]	s	n,a7	Vedere [Modifica password]
110	[Regolazione della gamma di luminosità]	s	n,ab	Vedere [Regolazione della gamma di luminosità]
111	[Calibrazione del colore]	s	n,d6	Da 00 a 01

* Nota I comandi potrebbero non funzionare quando l'ingresso esterno non viene utilizzato.

* Alcuni comandi potrebbero non essere supportati su alcuni modelli.

Protocollo di trasmissione/ricezione

Trasmissione

(Comando1)(Comando2)()(Set ID)()(Dati)(Cr)

- * (Comando1): Questo comando viene utilizzato per distinguere tra le impostazioni di regolazione o le modalità di regolazioni utente.
- * (Comando2): Questo comando viene utilizzato per controllare il monitor.
- * (Set ID): viene usato per selezionare un'impostazione da controllare. È possibile assegnare a ciascuna impostazione un Set ID univoco, che varia da 1 a 1000 (da 01H a FFH), in Impostazioni nel menu OSD. Se si seleziona l'ID apparecchio "00H", è possibile controllare contemporaneamente tutti i monitor collegati. (Il valore massimo può variare a seconda del modello.)
- * (Dati): Consente di trasmettere i dati di comando. Il conteggio dati può aumentare in base al comando.
- * (Cr): ritorno a capo. Questo parametro corrisponde al codice ASCII '0 x 0D'.
- * (): Spazio vuoto. Questo parametro corrisponde al codice ASCII '0 x 20'.

Riconoscimento (Acknowledgment)

(Comando2)()(Set ID)()(OK/NG)(Dati)(x)

- * Il prodotto trasmette il comando ACK (riconoscimento) utilizzando questo formato durante la ricezione dei dati normali. A questo punto, se i dati sono di tipo FF, indica i dati nello stato corrente. Se i dati sono in modalità di scrittura, restituisce i dati del computer.
- * Se viene inviato un comando con Impostazione ID "00" (=0 x 00), i dati vengono riflessi in tutti i monitor e questi non inviano alcun ACK.
- * Se si imposta "FF" come valore dei dati in modalità di controllo tramite RS-232C, è possibile controllare il valore attualmente impostato per la relativa funzione (non applicabile ad alcune funzioni).
- * Alcuni comandi potrebbero non essere supportati su alcuni modelli.

01. [Accensione] (Comando: k a)

Controlla l'accensione/lo spegnimento del monitor.

Trasmissione

(k)(a)()(Set ID)()(Dati)(Cr)

Dati 00: [Disattiva]
01: [Attiva]
02: Restart (Riavvia)

Riconoscimento

(a)()(Set ID)()(OK/NG)(Dati)(x)

- * Il segnale di Riconoscimento viene restituito correttamente solo quando il monitor è completamente acceso.
- * Potrebbe verificarsi un ritardo tra i segnali di Trasmissione e Riconoscimento.
- * Questa funzione potrebbe non essere disponibile su tutti i modelli.

02. Selezione ingresso (Comando: x b)

Selezione una segnale di ingresso.

Trasmissione

(x)(b)()(ID apparecchio)()(Dati)(Cr)

Dati 20: AV
40: COMPONENTE
60: RGB
70: DVI-D (PC)
80: DVI-D (DTV)
90: HDMI1 (DTV)
A0: HDMI1 (PC)
91: HDMI2 (DTV)
A1: HDMI2 (PC)
92: OPS/HDMI3/DVI-D (DTV)
A2: OPS/HDMI3/DVI-D (PC)
95: OPS/DVI-D (DTV)
A5: OPS/DVI-D (PC)
96: HDMI3/DVI-D (DTV)
A6: HDMI3/DVI-D (PC)
97: HDMI3/HDMI2/DVI-D (DTV)
A7: HDMI3/HDMI2/DVI-D (PC)
98: OPS (DTV)
A8: OPS (PC)
99: HDMI2/OPS (DTV)
A9: HDMI2/OPS (PC)
C0: DISPLAYPORT (DTV)
D0: DISPLAYPORT (PC)
C1: DISPLAYPORT/USB-C (DTV)
D1: DISPLAYPORT/USB-C (PC)
C2: HDMI3 (DTV)
D2: HDMI3 (PC)
C3: HDBaseT (DTV)
D3: HDBaseT (PC)
E0: SuperSign webOS Player
E1: Altri
E2: Schermo multiplo
E3: Riproduci via URL

Riconoscimento

(b)()(ID apparecchio)()(OK/NG)(Dati)(x)

- * Alcuni segnali di input potrebbero non essere disponibili su tutti i modelli.
- * Se non è distribuito da SuperSign W, il lettore webOS restituisce NG.
- * Se dice "Lettera" dalla modalità IDB, la risposta sarà di tipo PC Label.

03. [Rapp. d'aspetto] (Comando: k c)

Consente di regolare il formato del monitor.

Trasmissione

(k)(c)()(Set ID)()(Dati)(Cr)

Dati 02: [Schermo pieno]
06: [Originale]

Riconoscimento

(c)()(Set ID)()(OK/NG)(Dati)(x)

- * Il rapporto d'aspetto potrebbe variare a seconda della configurazione di ingresso del modello.

04. [LUMINOSITÀ] (Comando: j q)

Consente di impostare la luminosità del monitor.

Trasmissione

(j)(q)()(Set ID)()(Dati)(Cr)

Dati 00: [Disattiva]
01: [Minimo]
02: [Medio]
03: [Massimo]
04: [Auto]

Riconoscimento

(q)()(Set ID)()(OK/NG)(Dati)(x)

- * Questa funzione potrebbe non essere disponibile su tutti i modelli.

05. [Modalità immagini] (Comando: d x)

Selezione una modalità di immagine.

Trasmissione

(d)(x)()(Set ID)()(Dati)(Cr)

Dati 00: [Centro commerciale/QSR]
01: [Generale]
02: [Governo/Aziende]
03: [Trasporto]
04: [Educazione]
05: [Expert 1]
08: [APS]
11: [Calibrazione]
12: [Ospedale]

Riconoscimento

(x)()(Set ID)()(OK/NG)(Dati)(x)

- * Alcune modalità immagine potrebbero non essere disponibili per tutti i modelli.

06. [Contrasto] (Comando: k g)

Regola il contrasto dello schermo.

Trasmissione`(k)(g)()(Set ID)()(Dati)(Cr)`

Dati 00-64: Contrasto 0-100

Riconoscimento`(g)()(Set ID)()(OK/NG)(Dati)(x)`**10. [Tinta] (Comando: k j)**

Regola le tinte dello schermo.

Trasmissione`(k)(j)()(Set ID)()(Dati)(Cr)`

Dati 00-64: Tinta Rossa 50-Verde 50

Riconoscimento`(j)()(Set ID)()(OK/NG)(Dati)(x)`**07. [Luminosità] (Comando: k h)**

Regola la luminosità dello schermo.

Trasmissione`(k)(h)()(Set ID)()(Dati)(Cr)`

Dati 00-64: Luminosità 0-100

Riconoscimento`(h)()(Set ID)()(OK/NG)(Dati)(x)`**11. [Temp. col.] (Comando: x u)**

Regola la temperatura del colore dello schermo.

Trasmissione`(x)(u)()(Set ID)()(Dati)(Cr)`

Dati 70-D2: 3200K-13000K

Riconoscimento`(u)()(Set ID)()(OK/NG)(Dati)(x)`**08. [Nitidezza] (Comando: k k)**

Regola la nitidezza dello schermo.

Trasmissione`(k)(k)()(Set ID)()(Dati)(Cr)`

Dati 00-32: Nitidezza 0-50

Riconoscimento`(k)()(Set ID)()(OK/NG)(Dati)(x)`**12. [Bilanciamento] (Comando: k t)**

Regola il bilanciamento audio.

Trasmissione`(k)(t)()(Set ID)()(Dati)(Cr)`

Dati 00-64: Sinistra 50-Destra 50

Riconoscimento`(t)()(Set ID)()(OK/NG)(Dati)(x)`

* Questa funzione potrebbe non essere disponibile su tutti i modelli.

09. [Colore] (Comando: k i)

Regola i colori dello schermo.

Trasmissione`(k)(i)()(Set ID)()(Dati)(Cr)`

Dati 00-64: Colore 0-100

Riconoscimento`(i)()(Set ID)()(OK/NG)(Dati)(x)`

13. [Modalità audio] (Comando: d y)

Selezione una modalità audio.

Trasmissione

(d)(y)()(Set ID)()(Dati)(Cr)

Dati 01: [Standard]
02: [Musica]
03: [Cinema]
04: [Sport]
05: [Gioco]
07: [Notizie (Voce chiara III)]

Riconoscimento

(y)()(Set ID)()(OK/NG)(Dati)(x)

* Questa funzione potrebbe non essere disponibile su tutti i modelli.

14. [Attiva muto] (Comando: k e)

Consente di disattivare/attivare l'audio.

Trasmissione

(k)(e)()(Set ID)()(Dati)(Cr)

Dati 00: [Disattiva audio] (Volume disattivato)
01: opzione Muto disattivata (volume acceso)

Riconoscimento

(e)()(Set ID)()(OK/NG)(Dati)(x)

* Questa funzione potrebbe non essere disponibile su tutti i modelli.

15. Controllo volume (Comando: k f)

Regola il volume della riproduzione.

Trasmissione

(k)(f)()(Set ID)()(Dati)(Cr)

Dati 00-64: Volume 0-100

Riconoscimento

(f)()(Set ID)()(OK/NG)(Dati)(x)

* Questa funzione potrebbe non essere disponibile su tutti i modelli.

16. [Ora corrente] 1 (anno/mese/giorno) (Comando: f a)

Consente di impostare il valore per Orologio 1 (anno/mese/giorno) e l'ora automatica.

Trasmissione

1. (f)(a)()(Set ID)()(Dati1)()(Dati2)()(Dati3)(Cr)

2. (f)(a)()(Set ID)()(0)(0)()(Dati1)(Cr)

1. Durante l'impostazione di Orologio 1 (anno/mese/giorno)

Dati 1 00-: 2010 -

Dati 2 01-0C: Gennaio - dicembre

Dati 3 01-1F: 1-31

* I valori minimo e massimo per Dati1 variano in base all'anno di rilascio del prodotto.

* Immettere "fa (Set ID) ff" per visualizzare le impostazioni per Orologio 1 (anno/mese/giorno).

2. Durante l'impostazione dell'ora automatica

Dati 1 00: [Auto]

01: [Manuale]

* Per visualizzare il valore impostato per l'ora automatica, immettere "fa (Set ID) 00 ff".

Riconoscimento

1. (a)()(Set ID)()(OK/NG)(Dati1)(Dati2)(Dati3)(x)

2. (a)()(Set ID)()(OK/NG)(0)(0)(Dati1)(x)

17. [Ora corrente] 2 (ore/minuti/secondi) (Comando: f x)

Consente di impostare i valori per Orologio 2 (ore/minuti/secondi).

Trasmissione

(f)(x)()(Set ID)()(Dati1)()(Dati2)()(Dati3)(Cr)

Dati 1 00-17: 00-23 ore

Dati 2 00-3B: 00 - 59 minuti

Dati 3 00-3B: 00-59 secondi

* Immettere "fx (Set ID) ff" per visualizzare le impostazioni Tempo 2 (ore/minuti/secondi).

* Questa funzione è supportata solo se è impostato Orologio 1 (anno/mese/giorno).

Riconoscimento

(x)()(Set ID)()(OK/NG)(Dati1)(Dati2)(Dati3)(x)

18. [Nessun segnale alimentazione spenta (15 min)] (Comando: f g)

Consente di impostare il monitor affinché passi automaticamente in modalità Standby se non è presente alcun segnale per 15 minuti.

Trasmissione

(f)(g)() (Set ID)() (Dati)(Cr)

Dati 00: [Disattiva]
01: [Attiva]

Riconoscimento

(g)() (Set ID)() (OK/NG)(Dati)(x)

19. [Spegnimento in assenza di IR] (4 ore) (Comando: m n)

Attiva lo spegnimento automatico in caso di assenza di segnale IR per 4 ore.

Trasmissione

(m)(n)() (Set ID)() (Dati)(Cr)

Dati 00: [Disattiva]
01: [Attiva]

Riconoscimento

(n)() (Set ID)() (OK/NG)(Dati)(x)

20. [Lingua] (Comando: f i)

Imposta la lingua OSD.

Trasmissione

(f)(i)() (Set ID)() (Dati)(Cr)

Dati 00: Rep. Ceca
01: Danese
02: Germania
03: Inglese
04: Spagnolo (Europa)
05: Greco
06: Francese
07: Italiano
08: Olandese
09: Norvegese
0A: Portoghese
0B: Portoghese (Brasile)
0C: Russo
0D: Finlandese
0E: Svedese
0F: Coreano
10: Cinese (cantonese)
11: Giapponese
12: Cinese (mandarino)
13: Arabo
14: Turco

Riconoscimento

(i)() (Set ID)() (OK/NG)(Dati)(x)

* Alcune lingue potrebbero non essere disponibili in tutti i modelli.

21. [PREDEFINITO] (Comando: f k)

Esegue la reimpostazione.

(È possibile eseguire l'inizializzazione dello schermo solo nella modalità di ingresso RGB.)

Trasmissione

(f)(k)() (Set ID)() (Dati)(Cr)

Dati 00: [Reset immagini]
02: [Ripristina impostazioni iniziali]

Riconoscimento

(k)() (Set ID)() (OK/NG)(Dati)(x)

* Questa funzione potrebbe non essere disponibile su tutti i modelli.

22. Temperatura attuale (Comando: d n)

Verifica la temperatura attuale del prodotto.

Trasmissione

(d)(n)() (Set ID)() (Dati)(Cr)

Dati FF: Controllo stato

Riconoscimento

(n)() (Set ID)() (OK/NG)(Dati)(x)

* La temperatura viene visualizzata in valori esadecimali.

23. [Tasto] (Comando: m c)

Invia un codice tasto per il tele Command IR.

Trasmissione

(m)(c)() (Set ID)() (Dati)(Cr)

Dati IR_KEY_CODE

Riconoscimento

(c)() (Set ID)() (OK/NG)(Dati)(x)

* Per i codici tasti, vedere Codici IR.

* Alcuni codici tasti non sono supportati, a seconda del modello.

24. Tempo trascorso (Comando: d l)

Visualizza il tempo trascorso dopo l'attivazione del monitor.

Trasmissione

(d)(l)()(Set ID)()(Dati)(Cr)

Dati FF: Stato lettura

Riconoscimento

(l)()(Set ID)()(OK/NG)(Dati)(x)

* I dati ricevuti vengono visualizzati in valori esadecimali.

25. Verifica numero di serie prodotto (Comando: f y)

Verifica il numero di serie del prodotto.

Trasmissione

(f)(y)()(Set ID)()(Dati)(Cr)

Dati FF: Verifica del numero di serie del prodotto

Riconoscimento

(y)()(Set ID)()(OK/NG)(Dati)(x)

* I dati sono in formato ASCII.

26. [Versione software] (Comando: f z)

Verifica la versione software del prodotto.

Trasmissione

(f)(z)()(Set ID)()(Dati)(Cr)

Dati FF: Verifica la versione del software

Riconoscimento

(z)()(Set ID)()(OK/NG)(Dati)(x)

27. [Bilanciamento bianco] Guadagno rosso (Comando: j m)

Regola il valore di guadagno rosso per il bilanciamento del bianco.

Trasmissione

(j)(m)()(Set ID)()(Dati)(Cr)

Dati 00-FE: Guadagno rosso 0-254

FF: Verifica il valore di guadagno rosso

Riconoscimento

(m)()(Set ID)()(OK/NG)(Dati)(x)

28. [Bilanciamento bianco] Guadagno verde (Comando: j n)

Regola il valore di guadagno verde per il bilanciamento del bianco.

Trasmissione

(j)(n)()(Set ID)()(Dati)(Cr)

Dati 00-FE: Guadagno verde 0-254

FF: Verifica il valore di guadagno verde

Riconoscimento

(n)()(Set ID)()(OK/NG)(Dati)(x)

29. [Bilanciamento bianco] Guadagno blu (Comando: j o)

Regola il valore di guadagno blu per il bilanciamento del bianco.

Trasmissione

(j)(o)()(Set ID)()(Dati)(Cr)

Dati 00-FE: Guadagno blu 0-254

FF: Verifica il valore di guadagno blu

Riconoscimento

(o)()(Set ID)()(OK/NG)(Dati)(x)

30. [Bilanciamento bianco] Offset rosso (Comando: s x)

Regola il valore di offset rosso per il bilanciamento del bianco.

Trasmissione

(s)(x)(Set ID)(Dati)(Cr)

Dati 00-7F: Offset rosso 0-127

FF: Verifica il valore di offset rosso

Riconoscimento

(x)(Set ID)(OK/NG)(Dati)(x)

31. [Bilanciamento bianco] Offset verde (Comando: s y)

Regola il valore di offset verde per il bilanciamento del bianco.

Trasmissione

(s)(y)(Set ID)(Dati)(Cr)

Dati 00-7F: Offset verde 0-127

FF: Verifica il valore di offset verde

Riconoscimento

(y)(Set ID)(OK/NG)(Dati)(x)

32. [Bilanciamento del bianco] Offset blu (Comando: s z)

Regola il valore di offset blu per il bilanciamento del bianco.

Trasmissione

(s)(z)(Set ID)(Dati)(Cr)

Dati 00-7F: Offset blu 0-127

FF: Verifica il valore di offset blu

Riconoscimento

(z)(Set ID)(OK/NG)(Dati)(x)

33. [Retroilluminazione] (Comando: m g)

Regola la luminosità di retroilluminazione.

Trasmissione

(m)(g)(Set ID)(Dati)(Cr)

Dati 00-64: Retroilluminazione 0-100

Riconoscimento

(g)(set ID)(OK/NG)(Dati)(x)

34. [SCHERMO DISATTIVATO] (Comando: k d)

Consente di accendere e spegnere lo schermo.

Trasmissione

(k)(d)(Set ID)(Dati)(Cr)

Dati 00: Schermo Attiva

01: Schermo Disattiva

Riconoscimento

(d)(Set ID)(OK/NG)(Dati)(x)

* Questa funzione potrebbe non essere disponibile su tutti i modelli.

35. [Modalità Tile] (Comando: d d)

Imposta la modalità Tile e i valori per le righe e le colonne.

Trasmissione

(d)(d)(Set ID)(Dati)(Cr)

Dati 00-FF: Primo byte - Colonna Tile

Secondo byte - Riga Tile

* 00, 01, 10 e 11 indicano che la Modalità Tile non è attiva.

* Il valore massimo può variare a seconda del modello.

Riconoscimento

(d)(Set ID)(OK/NG)(Dati)(x)

* Questa funzione potrebbe non essere disponibile su tutti i modelli.

* Se vengono cambiati i valori su un modello Parete video, riavviare affinché funzioni normalmente.

36. [Modalità Tile] (Comando: d z)

Verifica la modalità Tile.

Trasmissione

(d)(z)()(Set ID)()(Dati)(Cr)

Dati FF: Controllo Modalità Tile

Riconoscimento

(z)()(Set ID)()(OK/NG)(Dati1)(Dati2)(Dati3)(x)

Dati 1 00: Modalità Tile disattivata
01: Modalità Tile attiva

Dati 2 00-0F: Colonna Tile

Dati 3 00-0F: Riga Tile

- * Questa funzione potrebbe non essere disponibile su tutti i modelli.

37. [ID Tile] (Comando: d i)

Consente di impostare il valore ID Tile del prodotto.

Trasmissione

(d)(i)()(Set ID)()(Dati)(Cr)

Dati 01-E1: ID Tile 1-225

FF: consente di controllare l'ID Tile

- * Il valore dei dati non può superare il valore di riga x colonna.

Riconoscimento

(i)()(Set ID)()(OK/NG)(Dati)(x)

- * Se si immette un valore che supera il valore della riga x colonna per il parametro Data (ad eccezione di 0xFF), Ack diventa NG.
- * Questa funzione potrebbe non essere disponibile su tutti i modelli.
- * Se vengono cambiati i valori su un modello Parete video, riavviare affinché funzioni normalmente.

38. [Modalità naturale] (In Modalità Tile) (Comando: d j)

Per visualizzare l'immagine al naturale, la parte dell'immagine in genere visualizzata nello spazio tra i monitor viene tagliata.

Trasmissione

(d)(j)()(Set ID)()(Dati)(Cr)

Dati 00: [Disattiva]

01: [Attiva]

Riconoscimento

(j)()(Set ID)()(OK/NG)(Dati)(x)

- * Questa funzione potrebbe non essere disponibile su tutti i modelli.

39. [DPM] (Comando: f j)

Consente di impostare la funzione DPM (Display Power Management).

Trasmissione

(f)(j)()(Set ID)()(Dati)(Cr)

Dati 00: [Disattiva]

04: 1 minuto

05: 3 minuti

06: 5 minuti

07: 10 minuti

Riconoscimento

(j)()(Set ID)()(OK/NG)(Dati)(x)

- * Questa funzione potrebbe non essere disponibile su tutti i modelli.

40. Telecomando/Blocco tastiera (Comando: k m)

Regola l'opzione di telecomando/blocco tasti locale (anteriore).

Trasmissione

(k)(m)()(Set ID)()(Dati)(Cr)

Dati 00: [Disattiva] (Blocco disattivato)

01: [Attiva] (Blocco attivato)

- * Quando il monitor è spento, il tasto di accensione funziona anche in modalità Acceso (01).

Riconoscimento

(m)()(Set ID)()(OK/NG)(Dati)(x)

- * Questa funzione potrebbe non essere disponibile su tutti i modelli.

41. [Ritardo accensione] (Comando: f h)

Consente di impostare il ritardo pianificato per l'accensione del sistema. (unità: secondi)

Trasmissione

(f)(h)()(Set ID)()(Dati)(Cr)

Dati 00-FA: Min 0 - max 250 (sec)

Riconoscimento

(h)()(Set ID)()(OK/NG)(Dati)(x)

- * Il valore massimo può variare a seconda del modello.

42. Modalità [Fail Over] (Comando: m i)

Seleziona una modalità audio.

Trasmissione

(m)(i)()(Set ID)()(Dati)(Cr)

Dati 00: [Disattiva]

01: [Auto]

02: [Impostazioni utente]

Riconoscimento

(i)()(Set ID)()(OK/NG)(Dati)(x)

43. [Fail Over] Selezione ingresso (Comando: m i)

Seleziona una sorgente di ingresso per il tentativo fallito.

(Questa funzione è disponibile solo se la modalità Fail Over è impostata su Personalizzato.)

Trasmissione

(m)(j)()(Set ID)()(Dati1)()(Dati2)()(Dati3)()(Dati4)

... ()(DatiN)(Cr)

Data 1-N (Priorità ingresso 1-N)

60: RGB

70: DVI-D

90: HDMI1

91: HDMI2

92: OPS/HDMI3/DVI-D

95: OPS/DVI-D

96: HDMI3/DVI-D

97: HDMI3/HDMI2/DVI-D

98: OPS

99: HDMI2/OPS

C0: DISPLAYPORT

C1: DISPLAYPORT/USB-C

C2: HDMI3

C3: HDBaseT

Riconoscimento

(j)()(Set ID)()(OK/NG)(Dati1)(Dati2)(Dati3)(Dati4)

... (DatiN) (x)

* Alcuni tipi di segnale di ingresso potrebbero non essere disponibili su tutti i modelli.

* Il numero dati (N) può variare a seconda del modello. (il numero dati dipende dal numero di segnali di ingresso supportati.)

* Questa funzione opera come l'ultimo ingresso e supporta i dati in formato DTV.

44. Blocco telecomando (Comando: t p)

Configura le impostazioni del tasto del telecomando del prodotto.

Trasmissione

(t)(p)()(Set ID)()(Dati)(Cr)

Dati 00: consente di sbloccare tutti i tasti

01: consente di bloccare tutti i tasti, tranne quello di accensione

02: consente di bloccare tutti i tasti

Riconoscimento

(p)()(Set ID)()(OK/NG)(Dati)(x)

* Quando il monitor è spento, il tasto di accensione rimane funzionante anche in modalità di blocco di tutti i tasti (02).

45. [Blocco tastiera] (Comando: t o)

Consente di configurare le impostazioni di funzionamento tasti locali del prodotto.

Trasmissione

(t)(o)()(Set ID)()(Dati)(Cr)

Dati 00: consente di sbloccare tutti i tasti

01: consente di bloccare tutti i tasti, tranne quello di accensione

02: consente di bloccare tutti i tasti

Riconoscimento

(o)()(Set ID)()(OK/NG)(Dati)(x)

* Quando il monitor è spento, il tasto di accensione rimane funzionante anche in modalità di blocco di tutti i tasti (02).

* Questa funzione potrebbe non essere disponibile su tutti i modelli.

46. Controllo stato (Comando: s v)

Verifica lo stato attuale del segnale del prodotto.

Trasmissione

(s)(v)() (ID apparecchio)()(Dati)()(FF)(Cr)

- Dati 02: consente di verificare se vi è un segnale
 03: il monitor si trova attualmente in modalità PM
 07: consente di controllare se i sensori di temperatura Superiore, Inferiore e Principale funzionano normalmente.
 09: Velocità ventola
 10: OK/NG di rilevamento RGB (rilevamento guasti dello schermo)
 16: consente di verificare il valore dell'umidità
 17: consente di verificare il valore dell'intensità dell'illuminazione
 18: consente di verificare il valore dello stato di inclinazione del prodotto

Riconoscimento

(v)() (ID apparecchio)()(OK/NG)(Dati)(Dati1)(x)

- Dati 02 (quando viene rilevato un segnale)
 Data1 00: Nessun segnale
 01: Segnale presente
- Dati 03 (quando il monitor si trova attualmente in modalità PM)
 Data1 00: Schermo attivo
 01: Schermo disattivo
 02: Screen Off Always (Schermo spento sempre) è attivato
 03: Sustain Aspect Ratio (Mantieni rapporto d'aspetto) è attivato
 04: Screen Off & Backlight On (Schermo spento e retroilluminazione) è attivato
- Dati 07 (durante la verifica del corretto funzionamento dei sensori di temperatura superiore, inferiore e principale)
 Data1 00: Tutti i sensori di temperatura guasti
 01: sensore superiore funzionante, sensore inferiore guasto, sensore principale guasto
 02: sensore superiore guasto, sensore inferiore funzionante, sensore principale guasto
 03: sensore superiore funzionante, sensore inferiore funzionante, sensore principale guasto
 04: sensore superiore guasto, sensore inferiore guasto, sensore principale funzionante
 05: sensore superiore funzionante, sensore inferiore guasto, sensore principale funzionante
 06: sensore superiore guasto, sensore inferiore funzionante, sensore principale funzionante
 07: tutti i sensori di temperatura sono funzionanti
- Dati 10() Durante il Rilevamento guasto schermo)
 Dati 1 00: Risultato Rilevamento guasto schermo: NG
 07: Risultato Rilevamento guasto schermo: OK

* Quando la funzione Rilevamento guasto schermo è disattivata o non supportata, i risultati del processo vengono visualizzati come "NG".

Dati 16 (per la verifica dei valori dell'umidità)
 Dati 1 0-100: Consente di leggere il valore in %RH dell'umidità corrente (indicato come un valore esadecimale).

Dati 17 (per la verifica del valore dell'intensità dell'illuminazione)

Dati 1 1-1000: consente di leggere il valore in lux dell'intensità dell'illuminazione corrente (indicato come un valore esadecimale).

Dati 18 (per la verifica del valore dello stato di inclinazione del prodotto)

- Dati 1 00: 0 gradi
 01: 90 gradi
 02: 180 gradi
 03: 270 gradi
 04: Caduta in avanti
 05: Caduta all'indietro

Dati 09(durante la verifica della velocità della ventola)

Riconoscimento

(v)() (ID apparecchio)()(OK/NG)(Dati)(Dati1_1)(Dati1_2)...(DatiN_1)(DatiN_2)(x)

- Dati1_1: 00-ff: velocità massima della prima ventola 1 byte
 Data1_2: 00-ff: velocità minima della prima ventola 1 byte
 ...
 DataN_1: 00-ff: velocità massima della ventola numero n 1 byte
 DataN_2: 00-ff: velocità minima della ventola numero n 1 byte

Velocità ventola: esadecimale 0-2008, decimale 0-8200

* Il numero dati (N) può variare a seconda del modello.

* Questa funzione potrebbe non essere disponibile su tutti i modelli.

47. [Ora legale] (Comando: s d)

Consente di impostare l'ora legale.

Trasmissione

(s)(d)() (Set ID)()(Dati1)()(Dati2)()(Dati3)()(Dati4)()(Dati5)()(Cr)

- Data1 00: disattivato (Data2-5: FF)
 01: ora di inizio
 02: ora di fine
- Data2 01-0C: gennaio - dicembre
 Data3 01-06: Settimana 1 - 6

* Il valore massimo di (Dati3) può variare a seconda della Dati.

- Data4 00-06: (domenica - sabato)
 Dati5 00-17: 00 - 23 ore

* Per leggere l'ora di inizio/fine, immettere FF per i parametri Da (Dati2) a (Dati5).

(Esempio 1: sd 01 01 ff ff ff ff - Consente di controllare l'ora di inizio.

Esempio 2: sd 01 02 ff ff ff ff - Consente di controllare l'ora di fine.)

- * Questa funzione è supportata solo se sono stati impostati Tempo 1 (anno/mese/giorno) e Tempo 2 (ore/minuti/secondi).

Riconoscimento

(d)() (Set ID)()(OK/NG)(Dati1)(Dati2)
(Dati3)(Dati4)(Dati5)(x)

- * Questa funzione potrebbe non essere disponibile su tutti i modelli.

48. [Modalità PM] (Comando: s n, 0c)

Consente di impostare la modalità PM.

Trasmissione

(s)(n)() (Set ID)()(0c)()(Dati)(Cr)

Dati 00: [Spegnimento] (Base)
01: [Mantieni rapporto d'aspetto]
02: [SCHERMO DISATTIVATO]
03: [Schermo spento sempre]
04: [Schermo spento e retroilluminazione attiva]
05: [Rete pronta]

Riconoscimento

(n)() (Set ID)()(OK/NG)(0c)(Dati)(x)

- * Questa funzione potrebbe non essere disponibile su tutti i modelli.

49. [Metodo ISM] (Comando: j p)

Se si attiva la funzione Schermo sempre spento, il monitor passa alla modalità Schermo spento indipendentemente dall'attivazione o meno della modalità PM.

Trasmissione

(j)(p)() (Set ID)()(Dati)(Cr)

Dati 02: [Orbitante]
04: [Pagina bianca]
08: [Disattiva]
90: [Immagine utente]
91: [Video utente]

Riconoscimento

(p)() (Set ID)()(OK/NG)(Dati)(x)

- * Questa funzione potrebbe non essere disponibile su tutti i modelli.

- * "02: [Orbitante]" non è supportato mentre "91: [Video utente]" è acceso.

50. [Impostazione rete] (Comando: s n, 80 o 81 o 82)

Consente di configurare le impostazioni di rete e DNS.

Trasmissione

(s)(n)() (Set ID)()(Dati1)()(Dati2)()
(Dati3)()(Dati4)()(Dati5)(Cr)

Dati 1 80: Configura/Visualizza la modalità IP temporaneo (Automatico/Manuale), subnet mask, e gateway.

81: Configura/Visualizza l'indirizzo DNS temporaneo.

82: Salva le impostazioni temporanee e visualizza le informazioni sulla rete corrente.

- * Se Dati1 è 80,

Dati 2 00: Auto
01: Manuale
FF: Visualizza la modalità IP temporaneo (Automatico/Manuale), subnet mask e gateway.

- * Se Dati2 è 01 (Manuale),

Dati 3 Indirizzo IP manuale
Dati 4 Indirizzo subnet mask
Dati 5 Indirizzo gateway

- * Se Dati1 è 81,

Dati 2 Indirizzo DNS
FF: Visualizza l'indirizzo DNS temporaneo.

- * Se Dati1 è 82,

Dati 2 80: Consente di applicare la modalità IP temporaneo (Automatico/Manuale), Subnet mask e Gateway.
81: Applica l'indirizzo DNS temporaneo
FF: Informazioni sulla rete corrente (IP, subnet gateway e DNS)

- * Esempio di impostazione,

- Automatico: sn 01 80 00
 - Manuale: sn 01 80 01 010177223241 255255254000
010177222001(IP:10.177.223.241, subnet:
255.255.254.0, gateway: 10.177.222.1)
 - Lettura rete: sn 01 80 ff
 - Impostazione DNS: sn 01 81 156147035018 (DNS:
156.147.35.18)
 - Applicando le impostazioni: sn 01 82 80 (applica la modalità IP salvato (automatico/manuale), subnet mask e gateway)
sn 01 82 81 (applica il DSN salvato)
- * Ogni indirizzo IP contiene 12 cifre decimali.

Riconoscimento

(n)() (Set ID)()(OK/NG)(Dati1)(Dati)(x)

- * Questa funzione è disponibile solo per le reti cablate.

- * Questa funzione potrebbe non essere disponibile su tutti i modelli.

51. [Stato accensione] (Comando: t r)

Imposta lo stato di accensione del monitor.

Trasmissione

(t)(r)()(Set ID)()(Dati)(Cr)

Dati 00: [LST (Ultimo stato)]

01: [STD (Standby)]

02: [STD (Standby)]

Riconoscimento

(r)()(Set ID)()(OK/NG)(Dati)(x)

52. Cablata [Wake-on-LAN] (Comando: f w)

Consente di selezionare un'opzione di Wake-on-LAN cablata.

Trasmissione

(f)(w)()(Set ID)()(Dati)(Cr)

Dati 00: [Disattiva]

01: [Attiva]

Riconoscimento

(w)()(Set ID)()(OK/NG)(Dati)(x)

53. [Rotazione OSD] (Comando: t h)

Consente di impostare la funzione Rotazione dello schermo.

Trasmissione

(t)(h)()(Set ID)()(Dati)(Cr)

Dati 00: [Disattiva]

01: 90 gradi

02: 270 gradi

03: 180 gradi

Riconoscimento

(h)()(Set ID)()(OK/NG)(Dati)(x)

* Questa funzione potrebbe non essere disponibile su tutti i modelli.

54. [Sincronizzazione ora] (Comando: s n, 16)

Consente di impostare la sincronizzazione dell'ora

Trasmissione

(s)(n)()(Set ID)()(1)(6)()(Dati)(Cr)

Dati 00: [Disattiva]

01: [Attiva]

* Questa funzione è supportata solo quando il monitor è in modalità Master.

* Questa funzione non è disponibile se non è stata impostata l'ora corrente.

Riconoscimento

(n)()(Set ID)()(OK/NG)(1)(6)(Dati)(x)

* Questa funzione potrebbe non essere disponibile su tutti i modelli.

55. [Sincronizzazione Contenuto] (Comando: t g)

Consente di impostare la sincronizzazione dei contenuti.

Trasmissione

(t)(g)()(Set ID)()(Dati)(Cr)

Dati 00: [Disattiva]

01: [Attiva]

Riconoscimento

(g)()(Set ID)()(OK/NG)(Dati)(x)

* Questa funzione potrebbe non essere disponibile su tutti i modelli.

56. [Connessione LAN in cascata (Connessione LAN Daisy Chain)] (Comando: s n, 84)

Consente di attivare/disattivare il collegamento a cascata LAN.

Trasmissione

(s)(n)()(Set ID)()(8)(4)()(Dati)(Cr)

Dati 00: [Disattiva]

01: [Attiva]

Riconoscimento

(n)()(Set ID)()(OK/NG)(8)(4)(Dati)(x)

* Questa funzione potrebbe non essere disponibile su tutti i modelli.

57. [Rotazione ingresso esterno] (Comando: s n, 85)

Consente di impostare la funzione Rotazione ingresso esterno.

Trasmissione`(s)(n)()(Set ID)()(8)(5)()(Dati)(Cr)`

Dati 00: [Disattiva]

01: 90 gradi

02: 270 gradi

03: 180 gradi

Riconoscimento`(n)()(Set ID)()(OK/NG)(8)(5)(Dati)(x)`

* Questa funzione potrebbe non essere disponibile su tutti i modelli.

58. [Beacon] (Comando: s n, 88)

Consente di attivare/disattivare il beacon.

Trasmissione`(s)(n)()(Set ID)()(8)(8)()(Dati)(Cr)`

Dati 00: [Disattiva]

01: [Attiva]

Riconoscimento`(n)()(Set ID)()(OK/NG)(8)(8)(Dati)(x)`

* Questa funzione potrebbe non essere disponibile su tutti i modelli.

59. [Pianificazione luminosità] Modalità (Comando: s m)

Consente di selezionare una modalità di pianificazione della luminosità.

Trasmissione`(s)(m)()(Set ID)()(Dati)(Cr)`

Dati 00: [Disattiva]

01: [Attiva]

Riconoscimento`(m)()(Set ID)()(OK/NG)(Dati)(x)`

* Questa funzione non è disponibile se non è stata impostata l'ora corrente.

* Questa funzione potrebbe non essere disponibile su tutti i modelli.

60. [Pianificazione luminosità] (Comando: s.s)

Consente di impostare la pianificazione della luminosità.

Trasmissione`(s)(s)()(ID apparecchio)()(Dati1)()(Dati2)()(Dati3)(Cr)`

Dati 1

1. Da f1 a f6 (lettura dei dati)

F1: consente di leggere i dati della prima pianificazione della luminosità.

F2: consente di leggere i dati della seconda pianificazione della luminosità.

F3: consente di leggere i dati della terza pianificazione della luminosità.

F4: consente di leggere i dati della quarta pianificazione della luminosità.

F5: consente di leggere i dati della quinta pianificazione della luminosità.

F6: consente di leggere i dati della sesta pianificazione della luminosità.

2. FF: consente di leggere tutti gli elenchi archiviati

3. e1-e6 (eliminazione di un indice), e0 (eliminazione di tutti gli indici)

E0: consente di eliminare tutte le pianificazioni della luminosità.

E1: consente di eliminare la prima pianificazione della luminosità.

E2: consente di eliminare la seconda pianificazione della luminosità.

E3: consente di eliminare la terza pianificazione della luminosità.

E4: consente di eliminare la quarta pianificazione della luminosità.

E5: consente di eliminare la quinta pianificazione della luminosità.

E6: consente di eliminare la sesta pianificazione della luminosità.

4. 00-17: 00 - 23 ore

Dati 2 00-38: 00 - 59 minuti

Dati 3 00-64: retroilluminazione 0 - 100

* Per leggere o eliminare la pianificazione della luminosità impostata, (Dati2)(Dati3) deve essere impostato su FF.

* Per leggere tutte le pianificazioni della luminosità configurate tramite FF non inserire alcun valore in (Dati2)(Dati3).

* Quando si recuperano tutti gli elementi dell'elenco Pianificazione della luminosità del set tramite FF, OK verrà riconosciuto (ACK) anche se non è presente alcun elenco salvato.

es1: ss 01 f1 ff ff – Consente di leggere i dati nel primo indice nella pianificazione della luminosità.

es2: ss 01 ff - Consente di leggere i dati di tutti gli indici della pianificazione della luminosità.

es3: ss 01 e1 ff ff – Consente di eliminare i dati nel primo indice nella pianificazione della luminosità.

es4: ss 01 07 1E 46 - Consente di aggiungere una pianificazione il cui orario è 07:30 e la cui retroilluminazione è 70.

Riconoscimento`(s)()(ID apparecchio)()(OK/NG)(Dati1)(Dati2)(Dati3)`

(x)

* Questa funzione potrebbe non essere disponibile su tutti i modelli.

61. [Multi schermo] Modalità e Ingresso (Comando: x c)

Salva o controlla la modalità Schermo multiplo e Ingresso.

Trasmissione

(x)(c)() (Set ID)() (Dati1)() (Dati2)() (Dati3)() (Dati4)
() (Dati5)() (Cr)

Dati 1 (Imposta la modalità Schermo multiplo)

- 10: PIP
- 22: PBP2
- 23: PBP3
- 24: PBP4
- 25: PBP3 (1:2:1)

Dati2 (Imposta la Main Input (Porta principale) del Multi Screen (Multi schermo))

Dati3 (Imposta la Sub1 input (Porta Sub 1) del Multi Screen (Multi schermo))

Dati4 (Imposta la Sub2 input (Porta Sub 2) del Multi Screen (Multi schermo))

Dati5 (Imposta la Sub3 input (Porta Sub 3) del Multi Screen (Multi schermo))

- 80: DVI-D
- 90: HDMI1
- 91: HDMI2
- 92: OPS/HDMI3/DVI-D
- 95: OPS/DVI-D
- 96: HDMI3/DVI-D
- 97: HDMI3/HDMI2/DVI-D
- 98: OPS
- 99: HDMI2/OPS
- C0: DISPLAYPORT
- C1: DISPLAYPORT/USB-C
- C2: HDMI3
- C3: HDBaseT

Riconoscimento

(c)() (Set ID)() (OK/NG)() (Dati1)(Dati2)(Dati3)
(Dati4)(Dati5)(x)

- * Questa funzione potrebbe non essere disponibile su tutti i modelli.
- * Funzionano solo le modalità di ingresso supportate dal modello.
- * Questa funzione opera come l'ultimo ingresso e supporta i dati in formato DTV.
- * Durante l'esecuzione dell'operazione di lettura, viene restituito 00 se non è per un input esterno.

62. [Rapp. d'aspetto] (Multi schermo) (Comando: x d)

Verifica i rapporti d'aspetto del Multi schermo.

Trasmissione

(x)(d)() (Set ID)() (Dati1)() (Dati2)(Cr)

- Data1 01: controlla l'ingresso Main
02: controlla l'ingresso Sub1
03: controlla l'ingresso Sub2
04: controlla l'ingresso Sub3
- Data2 00: Full Screen (Schermo intero)
01: Originale

Riconoscimento

(d)() (Set ID)() (OK/NG)(Dati1)(Dati2)(x)

- * Questa funzione potrebbe non essere disponibile su tutti i modelli.

63. [SCHERMO DISATTIVATO] (Multi schermo) (Comando: x e)

Accende/spegne ogni schermo in Schermo multiplo.

Trasmissione

(x)(e)() (Set ID)() (Dati1)() (Dati2)(Cr)

- Dati 1 01: controlla l'ingresso Main
02: controlla l'ingresso Sub1
03: controlla l'ingresso Sub2
04: controlla l'ingresso Sub3
- Dati 2 00: Schermo Attiva
01: Schermo Disattiva

- * Questa funzione è attiva solo quando l'app Schermo multiplo è in esecuzione.
- * Questa funzionalità non funziona se non è presente alcun segnale.

Riconoscimento

(e)() (Set ID)() (OK/NG)(Dati1)(Dati2)(x)

- * Questa funzione potrebbe non essere disponibile su tutti i modelli.

64. [Schermo spento sempre] (Comando: s n, 0d)

Se si attiva la funzione Schermo sempre spento, il monitor passa alla modalità Schermo spento indipendentemente dall'attivazione o meno della modalità PM.

Trasmissione

(s)(n)() (Set ID)() (0)(d)() (Dati)(Cr)

- Dati 00: [Disattiva]
01: [Attiva]

Riconoscimento

(n)() (Set ID)() (OK/NG)(0)(d)(Dati)(x)

- * Questa funzione potrebbe non essere disponibile su tutti i modelli.

65. Stop Video (Interrompi video) (Comando: k x)

Consente di gestire la funzione Stop Video (Interrompi video).

Trasmissione**(k)(x)() (Set ID)() (Dati)(Cr)**

Dati 00: La funzione Stop Video (Interrompi video) è attiva.

01: La funzione Stop Video (Interrompi video) è disattiva.

* Questa funzione è disponibile nella modalità ingresso singolo.

Riconoscimento**(x)() (Set ID)() (OK/NG)(Dati)(x)**

* Questa funzione potrebbe non essere disponibile su tutti i modelli.

66. Wireless [Wake-on-LAN] (Comando: s n, 90)

Imposta la funzione Riattivazione LAN wireless.

Trasmissione**(s)(n)() (Set ID)() (9)(0)() (Dati)(Cr)**

Dati 00: [Disattiva]

01: [Attiva]

Riconoscimento**(n)() (Set ID)() (OK/NG)(9)(0)(Dati)(x)**

* Questa funzione potrebbe non essere disponibile su tutti i modelli.

67. [Blocco OSD] (Comando: k l)

Consente di impostare l'OSD Lock (Blocco OSD).

Trasmissione**(k)(l)() (Set ID)() (Dati)(Cr)**

Dati 00: OSD Lock (Blocco OSD)

01: Sblocca l'OSD Lock (Blocco OSD)

Riconoscimento**(l)() (Set ID)() (OK/NG)(Dati)(x)****68. [Contenuti IT HDMI] (Comando: s n, 99)**

Imposta automaticamente la modalità dell'immagine in base ai dati HDMI.

Trasmissione**(s)(n)() (Set ID)() (9)(9)() (Dati)(Cr)**

Dati 00: [Disattiva]

01: [Attiva]

Riconoscimento**(n)() (Set ID)() (OK/NG)(9)(9)(Dati)(x)**

* Questa funzione potrebbe non essere disponibile su tutti i modelli.

69. [Impostazione vacanze] (Comando: s n, 9b)

Consente di impostare le ferie.

Trasmissione**1. (s)(n)() (Set ID)() (9)(b)()****(Dati1)() (Dati2)() (Dati3)()****(Dati4)() (Dati5)() (Dati6)(Cr)****2. (s)(n)() (Set ID)() (9)(b)() (Dati1)() (Dati2)(Cr)****3. (s)(n)() (Set ID)() (9)(b)() (Dati1)(Cr)**

1. Impostazione delle ferie

Dati 1 Anno di inizio

00:- 2010-

Dati 2 Mese di inizio

01 - 0c: Gennaio - dicembre

Dati 3 Dati di inizio

01 - 1F: 01-31

Dati 4 Durata dall'inizio dall'anno/mese/giorno

01-07: Da 1 a 7 giorni

Dati 5 Ripetizione

00: nessuno

01: ogni mese

02: ogni anno

Dati 6 Ripete la pianificazione in base a una Dati/ un giorno della settimana.

01: In base a una Dati.

02: In base a un giorno della settimana.

* I valori minimo e massimo per Dati1 variano in base all'anno di rilascio del prodotto.

* È possibile immettere un valore per (Dati 6) solo se è già stato impostato un valore per (Dati 5) (ogni anno o ogni mese).

2. Controllo di una pianificazione

Dati 1 Selezionare la pianificazione desiderata.

F1: legge la 1° pianificazione

F2: legge la 2° pianificazione

F3: legge la 3° pianificazione

F4: legge la 4° pianificazione

F5: legge la 5° pianificazione

F6: legge la 6° pianificazione

F7: legge la 7° pianificazione

Dati 2

FF

3. Eliminazione di una pianificazione

- E0: consente di eliminare tutte le pianificazioni delle vacanze
- E1: consente di eliminare la 1° pianificazione delle vacanze
- E2: consente di eliminare la 2° pianificazione delle vacanze
- E3: consente di eliminare la 3° pianificazione delle vacanze
- E4: consente di eliminare la 4° pianificazione delle vacanze
- E5: consente di eliminare la 5° pianificazione delle vacanze
- E6: consente di eliminare la 6° pianificazione delle vacanze
- E7: consente di eliminare la 7° pianificazione delle vacanze

* Questa funzione non è disponibile se non è stata impostata l'ora corrente.

Riconoscimento

1. (n)()(Set ID)()(OK/NG)(9)(b)
(Dati1)(Dati2)(Dati3)(Dati4)(Dati5)(Dati6)(x)
2. (n)()(Set ID)()(OK/NG)(9)(b)(f)(1~7)
(Dati1)(Dati2)(Dati3)(Dati4)(Dati5)(Dati6)(x)
3. (n)()(Set ID)()(OK/NG)(9)(b)(Dati1)(x)

* Questa funzione potrebbe non essere disponibile su tutti i modelli.

70. [UPnP] (Comando: s n, 9c)

Imposta la modalità UPnP.

Trasmissione

(s)(n)()(Set ID)()(9)(c)()(Dati)(Cr)

Dati 00: [Disattiva]

01: [Attiva]

Riconoscimento

(n)()(Set ID)()(OK/NG)(9)(c)(Dati)(x)

* Questa funzione potrebbe non essere disponibile su tutti i modelli.

* La modifica della modalità UPnP causa un riavvio.

71. [Blocco dashboard iniziale] (Comando: s n, 9d)

Consente di impostare il Blocco dashboard pagina iniziale.

Trasmissione

(s)(n)()(Set ID)()(9)(d)()(Dati)(Cr)

Dati 00: Sblocca dashboard iniziale

01: Blocco dashboard iniziale

Riconoscimento

(n)()(Set ID)()(OK/NG)(9)(d)(Dati)(x)

* Questa funzione potrebbe non essere disponibile su tutti i modelli.

72. [Blocco USB] (Comando: s n, 9e)

Imposta il blocco USB.

Trasmissione

(s)(n)()(Set ID)()(9)(e)()(Dati)(Cr)

Dati 00: Sblocca USB

01: Blocco USB

Riconoscimento

(n)()(Set ID)()(OK/NG)(9)(e)(Dati)(x)

* Questa funzione potrebbe non essere disponibile su tutti i modelli.

73. [Blocco Wi-Fi] (Comando: s n, 9f)

Imposta il blocco Wi-Fi.

Trasmissione

(s)(n)()(Set ID)()(9)(f)()(Dati)(Cr)

Dati 00: Sblocca Wi-Fi:

01: Blocco Wi-Fi

Riconoscimento

(n)()(Set ID)()(OK/NG)(9)(f)(Dati)(x)

* Questa funzione potrebbe non essere disponibile su tutti i modelli.

74. [Blocco condivisione schermo] (Comando: s n, a0)

Consente di impostare il blocco della condivisione schermo.

Trasmissione

(s)(n)()(Set ID)()(a)(0)()(Dati)(Cr)

Dati 00: Sblocca condivisione schermo

01: Blocco condivisione schermo

Riconoscimento

(n)()(Set ID)()(OK/NG)(a)(0)(Dati)(x)

* Questa funzione potrebbe non essere disponibile su tutti i modelli.

75. [Backup tramite archiviazione] (Comando: s n, a1)

Imposta il backup tramite archiviazione.

Trasmissione

1. (s)(n)()(Set ID)()(a)(1)()(Dati1)(Cr)

2. (s)(n)()(Set ID)()(a)(1)()(Dati1)(Dati2)(Cr)

1. Disabilitazione del backup tramite archiviazione.

Dati 1 00: Disattiva

2. Impostazione del backup tramite archiviazione su Automatico

Dati 1 01: Auto

Dati 2 01: 30 minuto

02: Ora di fine

03: Ora di fine

04: Ora di fine

3. Impostazione del backup tramite archiviazione su Manuale

Dati 1 02: Manuale

4. Impostazione del backup tramite archiviazione su Contenuti SuperSign

Dati 1 03: Contenuti SuperSign

5. Impostato su App SI / Riproduci via URL

Dati 1 04: [App SI / Riproduci via URL]

Riconoscimento

1. (n)()(Set ID)()(OK/NG)(a)(1)(Dati1)(x)

2. (n)()(Set ID)()(OK/NG)(a)(1)(Dati1)(Dati2)(x)

* Questa funzione potrebbe non essere disponibile su tutti i modelli.

76. [Ingresso audio digitale] (Comando: s n, a2)

Ingresso audio digitale.

Trasmissione`(s)(n)()(Set ID)()(a)(2)()(Dati)(Cr)`Dati 00: Digitale
01: Analogico**Riconoscimento**`(n)()(Set ID)()(OK/NG)(a)(2)(Dati)(x)`

* Questa funzione potrebbe non essere disponibile su tutti i modelli.

77. [Immagine logo di avvio] (Comando: s n, a3)

Consente di impostare l'avvio dell'immagine del logo.

Trasmissione`(s)(n)()(Set ID)()(a)(3)()(Dati)(Cr)`Dati 00: [Disattiva]
01: [Attiva]**Riconoscimento**`(n)()(Set ID)()(OK/NG)(a)(3)(Dati)(x)`

* Questa funzione potrebbe non essere disponibile su tutti i modelli.

78. [SoftAP] (Comando: s n, a4)

Imposta la modalità SoftAP.

Trasmissione`(s)(n)()(Set ID)()(a)(4)()(Dati)(Cr)`Dati 00: [Disattiva]
01: [Attiva]**Riconoscimento**`(n)()(Set ID)()(OK/NG)(a)(4)(Dati)(x)`

* Questa funzione potrebbe non essere disponibile su tutti i modelli.

79. [Dimensione naturale] (Comando: s n, a5)

Imposta la funzione Dimensione naturale.

Trasmissione`(s)(n)()(Set ID)()(a)(5)()(Dati)(Cr)`

Dati 00-64: Dimensione naturale 0 - 100

Riconoscimento`(n)()(Set ID)()(OK/NG)(a)(5)(Dati)(x)`

* Questa funzione potrebbe non essere disponibile su tutti i modelli.

80. Riproduci supporti di archiviazione interno (Comando: s n, a8)

Riproduce contenuti multimediali salvati nella memoria interna. Supporti di archiviazione interna: i video e le immagini memorizzati nell'archiviazione interna del monitor dopo l'esportazione tramite Lettore di gestione contenuti.

* Non applicabile: Contenuti di modelli, SuperSign e playlist.

Trasmissione`(s)(n)()(Set ID)()(a)(8)()(Dati)(Cr)`

Dati 01: Riproduci

Riconoscimento`(n)()(Set ID)()(OK/NG)(a)(8)()(Dati)(x)`

* Questa funzione potrebbe non essere disponibile su tutti i modelli.

81. [Immagine nessun segnale] (Comando: s n, a9)

Consente di impostare la funzione Immagine nessun segnale.

Trasmissione`(s)(n)()(Set ID)()(a)(9)()(Dati)(Cr)`Dati 00: [Disattiva]
01: [Attiva]**Riconoscimento**`(n)()(Set ID)()(OK/NG)(a)(9)(Dati)(x)`

* Questa funzione potrebbe non essere disponibile su tutti i modelli.

82. [Uscita audio] (Comando: s n, aa)

Consente di impostare l'Uscita audio su Disattiva/Variabile/Fissa.

Trasmissione

(s)(n)()(Set ID)()(a)(a)()(Dati)(Cr)

Dati 00: [Disattiva]
01: [Variabile]
02: [Fisso]

Riconoscimento

(n)()(Set ID)()(OK/NG)(a)(a)(Dati)(x)

* Questa funzione potrebbe non essere disponibile su tutti i modelli.

83. [Controllo riattivazione DPM] (Comando: s n, 0b)

Consente di controllare le impostazioni di Controllo riattivazione DPM.

Trasmissione

(s)(n)()(Set ID)()(0)(b)()(Dati)(Cr)

Dati 00: [Clock]
01: [Clock+DATI]

Riconoscimento

(n)()(Set ID)()(OK/NG)(0)(b)(Dati)(x)

* Questa funzione potrebbe non essere disponibile su tutti i modelli.

84. Controllo guasti alle [Ventola] (Comando: d w)

Controllare il malfunzionamento della ventola.

Trasmissione

(d)(w)()(Set ID)()(Dati)(Cr)

Dati FF: Stato lettura

Riconoscimento

(w)()(Set ID)()(OK/NG)(Dati1)(Dati2)(x)

Dati 1 00: Guasto ventola
01: Ventola normale
Dati 2 00: 0 guasti (ventola normale)
01: 1 guasto
02: 2 guasti
03: 3 guasti
04: 4 guasti
05: 5 guasti
06: 6 guasti
07: 7 guasti
08: 8 guasti
09: 9 guasti
0A: 10 guasti

* Questa funzione potrebbe non essere disponibile su tutti i modelli.

85. [Applicare a tutti gli ingressi] (Comando: n, 52)

Applicare la modalità video e il valore basso dell'ingresso corrente allo stesso valore video di tutti gli ingressi.

Trasmissione

(s)(n)()(Set ID)()(5)(2)()(Dati)(Cr)

Dati 01: Applica

Riconoscimento

(n)()(Set ID)()(OK/NG)(5)(2)(Dati)(x)

* Questa funzione potrebbe non essere disponibile su tutti i modelli.

* Altri comandi non funzionano per un determinato periodo di tempo dopo essere stati applicati.

86. Pianificazione [Accensione timer] (Comando: f d)

Consente di impostare l'Accensione timer.

Trasmissione

(f)(d)()(Set ID)()(Data1)()(Data2)()(Data3)(Cr)

Dati1

1. Da f1h a f7h (lettura dei dati)
F1: legge i dati della 1° accensione del timer
F2: legge i dati della 2° accensione del timer
F3: legge i dati della 3° accensione del timer
F4: Legge i dati della 4° accensione del timer
F5: legge i dati della 5° accensione del timer
F6: legge i dati della 6° accensione del timer
F7: legge i dati della 7° accensione del timer

2. e1h-e7h (eliminazione di un indice), e0h (eliminazione di tutti gli indici)

E0: elimina tutte le accensioni del timer

E1: elimina la 1° accensione del timer

E2: elimina la 2° accensione del timer

E3: elimina la 3° accensione del timer

E4: elimina la 4° accensione del timer

E5: elimina la 5° accensione del timer

E6: elimina la 6° accensione del timer

E7: elimina la 7° accensione del timer

3. Da 01h a 0ch (impostazione giorni accensione timer)
 02: consente di ripetere ogni giorno
 03: consente di ripetere dal lunedì al venerdì
 04: consente di ripetere dal lunedì al sabato
 05: consente di ripetere dal sabato alla domenica
 06: consente di ripetere la domenica
 07: consente di ripetere il lunedì
 08: consente di ripetere il martedì
 09: consente di ripetere il mercoledì
 0A: consente di ripetere il giovedì
 0B: consente di ripetere il venerdì
 0C: consente di ripetere il sabato
 Data2 00-17: 00 - 23 ore
 Data3 00-3B: 00 - 59 minuti

* Per leggere o eliminare un'accensione timer impostata, (Data2)(Data3) deve essere impostato su FFH.

Esempio 1: fd 01 f1 ff ff - Legge il 1° dato indice in Accensione timer.

Esempio 2: fd 01 e1 ff ff - Legge il 1° dato indice in Accensione timer.

Esempio 3: fd 01 04 02 03 - Imposta Accensione timer su Lunedì - Sabato 02:03.

* Questa funzione è supportata solo se sono stati impostati Tempo 1 (anno/mese/giorno) e Tempo 2 (ore/minuti/secondi).

Riconoscimento

(d)()(Set ID)()(OK/NG)(Data1)(Data2)(Data3)(x)

87. Pianificazione [Tempo allo spegnimento] (Comando: f e)

Consente di impostare lo Spegnimento timer.

Trasmissione

(f)(e)()(Set ID)()(Data1)()(Data2)()(Data3)(Cr)

Dati1

1. Da f1h a f7h (lettura dei dati)

F1: legge i dati del 1° spegnimento del timer

F2: legge i dati del 2° spegnimento del timer

F3: legge i dati del 3° spegnimento del timer

F4: legge i dati del 4° spegnimento del timer

F5: legge i dati del 5° spegnimento del timer

F6: legge i dati del 6° spegnimento del timer

F7: legge i dati del 7° spegnimento del timer

2. e1h-e7h (eliminazione di un indice), e0h (eliminazione di tutti gli indici)

E0: elimina tutti gli spegnimenti del timer

E1: elimina il 1° spegnimento del timer

E2: elimina il 2° spegnimento del timer

E3: elimina il 3° spegnimento del timer

E4: elimina il 4° spegnimento del timer

E5: elimina il 5° spegnimento del timer

E6: elimina il 6° spegnimento del timer

E7: elimina il 7° spegnimento del timer

3. Da 01h a 0ch (impostazione giorni spegnimento timer)

02: consente di ripetere ogni giorno

03: consente di ripetere dal lunedì al venerdì

04: consente di ripetere dal lunedì al sabato

05: consente di ripetere dal sabato alla domenica

06: consente di ripetere la domenica

07: consente di ripetere il lunedì

08: consente di ripetere il martedì

09: consente di ripetere il mercoledì

0A: consente di ripetere il giovedì

0B: consente di ripetere il venerdì

0C: consente di ripetere il sabato

Data2 00-17: 00 - 23 ore

Data3 00-3B: 00 - 59 minuti

* Per leggere o eliminare uno spegnimento timer impostato, (Data2)(Data3) deve essere impostato su FFH.

Esempio 1: fe 01 f1 ff ff - Legge il 1° dato indice in Spegnimento timer.

Esempio 2: fe 01 e1 ff ff - Legge il 1° dato indice in Spegnimento timer.

Esempio 3: fe 01 04 02 03 - Imposta Spegnimento timer su Lunedì - Sabato 02:03.

* Questa funzione è supportata solo se sono stati impostati Tempo 1 (anno/mese/giorno) e Tempo 2 (ore/minuti/secondi).

Riconoscimento

(e)()(Set ID)()(OK/NG)(Data1)(Data2)(Data3)(x)

88. Controllo LCIN008 (Comando: s n, b8)

Consente di controllare il dispositivo LCIN008.

Trasmissione

(s)(n)() (ID apparecchio)()(b)(8)()(Dati1)(Dati2)(Cr)

Dati 1 00: alimentazione LCIN008

01: luminosità LCIN008

Dati 2

1. Per l'alimentazione

0 x 00: Disattiva

0 x 01: Attiva

2. Per la luminosità

0 x ff: Lettura

0 x 00 ~ 0 x 64: consente di applicare un valore impostato

Riconoscimento

(n)()(ID apparecchio)()(OK/NG)(b)(8)(Dati1)(Dati2)(x)

* Questa funzione potrebbe non essere disponibile su tutti i modelli.

* Altri comandi non funzionano per un determinato periodo di tempo dopo essere stati applicati.

89. [Controllo del trasferimento] (Comando: s n, cb)

Trasferisce il comando all'uscita RS232C.

Trasmissione

(s)(n)()(ID apparecchio)()(c)(b)()(Dati)(Cr)

Dati I dati che vengono trasmessi all'uscita RS232C

Riconoscimento

(n)()(ID apparecchio)()(OK/NG)(c)(b)(Dati)(x)

Dati Il valore di risposta dei dati trasferiti all'uscita RS232C

* Questa funzione potrebbe non essere disponibile su tutti i modelli.

* Altri comandi non funzionano per un determinato periodo di tempo dopo essere stati applicati.

90. Multicanale (Comando: s n, 76)

Cambia il canale.

Trasmissione

(s)(n)()(ID apparecchio)()(7)(6)()(Dati)(Cr)

Data 01 - 09: Canale per passare a

Riconoscimento

(n)()(ID apparecchio)()(OK/NG)(7)(6)(Dati)(x)

* Questa funzione potrebbe non essere disponibile su tutti i modelli.

91. Modifica ID apparecchio (Comando: j x)

Consente di modificare e verificare il Setid.

1. Quando si tratta di un modello LED generale

Trasmissione

(j)(x)()(ID apparecchio)()(Dati1)()(Dati2)(Cr)

Dati1 Dati2: 00 01 ~ 03 e8 (1-1000)

Riconoscimento

(x)()(ID apparecchio)()(OK/NG)(Dati1)(Dati2)(x)

2. Quando si tratta di un altro modello (solo lettura)

Trasmissione

(j)(x)()(ID apparecchio)()(Dati)(Cr)

Dati FF: verifica del valore di Setid

Il valore restituito viene indicato come un valore con numeri esadecimali corrispondente al valore del codice ASCII.

(Restituito quando il Setid è 1: x 01 OK31x

Restituito quando il Setid è 1000: x 3e8 OK31303030x)

Riconoscimento

(x)()(ID apparecchio)()(OK/NG)(Dati)(x)

* Funziona anche se l'ID apparecchio non corrisponde.

* Questa funzione potrebbe non essere disponibile su tutti i modelli.

92. [Gamma] (Comando: s n, ad)

Imposta la modalità Gamma.

Trasmissione

(s)(n)()(ID apparecchio)()(a)(d)()(Dati)(Cr)

Dati 00: [basso](1,9)

01: [medio](2,2)

02: [Guida Livello Gamma1](2,4)

03: [Guida Livello Gamma2](BT.1886)

Riconoscimento

(n)()(ID apparecchio)()(OK/NG)(a)(d)(Dati)(x)

* Questa funzione potrebbe non essere disponibile su tutti i modelli.

93. [Livello nero] (Comando: s n, ae)

Imposta la modalità Livello di nero.

Trasmissione

(s)(n)()(ID apparecchio)()(a)(e)()(Dati)(Cr)

Dati 00: Basso

01: Alto

02: Auto

Riconoscimento

(n)()(ID apparecchio)()(OK/NG)(a)(e)(Dati)(x)

* Questa funzione potrebbe non essere disponibile su tutti i modelli.

94. [Ultra HD Deep Colour] (Comando: s n, af)

Imposta la modalità Ultra HD Deep Colour per ogni ingresso.

Trasmissione

(s)(n)() (ID apparecchio)() (a)(f)() (Dati1)() (Dati2)(Cr)

Data1 70: DVI-D
 90: HDMI1
 91: HDMI2
 92: OPS/HDMI3/DVI-D
 95: OPS/DVI-D
 96: HDMI3/DVI-D
 97: HDMI3/HDMI2/DVI-D
 98: OPS
 99: HDMI2/OPS
 C0: DISPLAYPORT
 C1: DISPLAYPORT/USB-C
 C2: HDMI3
 C3: HDBaseT

Data2 00: [Disattiva]
 01: [Attiva]

Riconoscimento

(n)() (ID apparecchio)() (OK/NG)(a)(f)(Dati1)(Dati2)(x)

* Questa funzione potrebbe non essere disponibile su tutti i modelli.

95. [Modalità sincronizzazione] (Comando: s n, b0)

Imposta la Modalità sincronizzazione.

Trasmissione

(s)(n)() (ID apparecchio)() (b)(0)() (Dati)(Cr)

Dati 00: [Modalità Slave]
 01: [Modalità Master]

Riconoscimento

(n)() (ID apparecchio)() (OK/NG)(b)(0)(Dati)(x)

* Questa funzione potrebbe non essere disponibile su tutti i modelli.

96. [Gestione ingressi] (Comando: s n, b1)

Imposta le etichette in base all'ingresso.

Trasmissione

(s)(n)() (ID apparecchio)() (b)(1)() (Dati1)() (Dati2)(Cr)

Data1 90: HDMI1
 91: HDMI2
 92: OPS/HDMI3/DVI-D
 95: OPS/DVI-D
 96: HDMI3/DVI-D
 97: HDMI3/HDMI2/DVI-D
 98: OPS
 99: HDMI2/OPS
 C0: DISPLAYPORT
 C1: DISPLAYPORT/USB-C
 C2: HDMI3
 C3: HDBaseT

Data2 00: DTV
 01: PC

Riconoscimento

(n)() (ID apparecchio)() (OK/NG)(b)(1)(Dati1)(Dati2)(x)

* Questa funzione potrebbe non essere disponibile su tutti i modelli.

97. [Controllo alimentazione PC/OPS]**(Comando: s n, 8b)**

Imposta la modalità Controllo alimentazione PC/OPS.

Trasmissione

(s)(n)() (ID apparecchio)() (8)(b)() (Dati)(Cr)

Dati 00: [Disabilita]
 01: [Sincronizzazione (Attiva)]
 02: [Sincronizzazione (Attiva/Disattiva)]

Riconoscimento

(n)() (ID apparecchio)() (OK/NG)(8)(b)(Dati)(x)

* Questa funzione potrebbe non essere disponibile su tutti i modelli.

98. [LED Local Dimming] (Comando: s n, c1)

Imposta il [Local Dimming LED].

(Una funzione che consente di impostare il LED Local Dimming in una voce in [Impostazioni] → [Display] → [Controlli esperti])

Trasmissione

(s)(n)() (ID apparecchio)() (c)(1)() (Dati)(Cr)

Dati 00: [Disattiva]
 01: [Attiva]

Riconoscimento

(n)() (ID apparecchio)() (OK/NG)(c)(1)(Dati)(x)

* Questa funzione potrebbe non essere disponibile su tutti i modelli.

99. [Inversione di scansione] (Comando: s n, 87)

Controlla lo stato di attivazione o disattivazione di Inversione scansione.

Trasmissione

(s)(n)() (ID apparecchio)() (8)(7)() (Dati)(Cr)

Dati 00: Disattiva
01: Attiva

Riconoscimento

(n)() (ID apparecchio)() (OK/NG)(8)(7)(Dati)(x)

* Questa funzione potrebbe non essere disponibile su tutti i modelli.

* Se vengono cambiati i valori su un modello Parete video, riavviare affinché funzioni normalmente.

100. [Controllo frame] (Comando: s n, b7)

Controlla il Controllo fotogramma.

Trasmissione

(s)(n)() (ID apparecchio)() (b)(7)() (Dati)(Cr)

Dati 00: Disattiva
01: Attiva

Riconoscimento

(n)() (ID apparecchio)() (OK/NG)(b)(7)(Dati)(x)

* Questa funzione potrebbe non essere disponibile su tutti i modelli.

* Se vengono cambiati i valori su un modello Parete video, riavviare affinché funzioni normalmente.

101. [Controllo automatico dell'Average Picture Level] (Comando: s n, be)

Consente di impostare la funzione Controllo automatico dell'Average Picture Level.

Trasmissione

(s)(n)() (ID apparecchio)() (b)(e)() (Dati)(Cr)

Dati 00: [Disattiva]
01: [Attiva]

Riconoscimento

(n)() (ID apparecchio)() (OK/NG)(b)(e)(Dati)(x)

* Questa funzione potrebbe non essere disponibile su tutti i modelli.

102. Lettura valore luminosità (Comando: m u)

Consente di verificare il valore della luminosità.

Trasmissione

(m)(u)() (ID apparecchio)() (FF)(Cr)

Riconoscimento

(u)() (ID apparecchio)() (OK/NG)(Dati1)(Dati2)(Dati3)(Dati4)(Dati5)(Dati6)(Dati7)(x)

Dati 1 00-64: Retroilluminazione PWM figura 0-100
Dati 2 00-ff: 1 byte superiore del valore misurato da CA210.

Dati 3 00-ff: 1 byte inferiore del valore misurato da CA210.

La misurazione CA210 è in esadecimale: 0000-ffff, decimali: 0 - 65535

Dati 4 00-ff: 1 byte superiore del valore misurato dal sensore BLU 1.

Dati 5 00-ff: 1 byte inferiore del valore misurato dal sensore BLU 1.

Dati 6 00-ff: 1 byte superiore del valore misurato dal sensore BLU 2.

Dati 7 00-ff: 1 byte inferiore del valore misurato dal sensore BLU 2.

La misurazione BLU è in esadecimale: 0000-ffff, decimali: 0 - 65535

* La misurazione CA210 è inserita come "Calibrazione" quando il prodotto viene rilasciato dalla fabbrica. Prima della calibrazione, la misurazione predefinita è 0.

* Questa funzione potrebbe non essere disponibile su tutti i modelli.

103. [Rilevamento guasto schermo] (Comando: t z)

Consente di impostare la funzione Rilevamento guasto schermo.

Trasmissione

(t)(z)() (ID apparecchio)() (Dati)(Cr)

Dati 00: [Disattiva]
01: [Attiva]

Riconoscimento

(z)() (ID apparecchio)() (OK/NG)(Dati)(x)

* Questa funzione potrebbe non essere disponibile su tutti i modelli.

104. [Modalità Stereo] (Comando: s n, c2)

Consente di controllare la Modalità Stereo.

Trasmissione

(s)(n)() (ID apparecchio)() (c)(2)() (Dati)(Cr)

Dati 00: Sinistra/Destra
01: Sinistra/Sinistra
02: Destra/Destra

Riconoscimento

(n)() (ID apparecchio)() (OK/NG)(c)(2)(Dati)(x)

* Questa funzione potrebbe non essere disponibile su tutti i modelli.

105. [Modalità Immagine HDR] (Comando: s n, c4)

Consente di selezionare la Modalità immagine HDR.

Trasmissione

(s)(n)() (ID apparecchio)() (c)(4)() (Dati)(Cr)

Dati 00: Centro commerciale/QSR

01: Generale

02: Governo/Aziende

04: Educazione

Riconoscimento

(n)() (ID apparecchio)() (OK/NG)(c)(4)(Dati)(x)

* Alcune modalità immagine potrebbero non essere supportate su tutti i modelli.

* Funziona solo quando un contenuto HDR è in esecuzione.

106. [Mappatura dei toni dinamica]**(Comando: s n, c5)**

Seleziona la mappatura dei toni dinamica.

Trasmissione

(s)(n)() (ID apparecchio)() (c)(5)() (Dati)(Cr)

Dati 00: [Disattiva]

01: [Attiva]

Riconoscimento

(n)() (ID apparecchio)() (OK/NG)(c)(5)(Dati)(x)

* Alcune modalità immagine potrebbero non essere supportate su tutti i modelli.

* Funziona solo quando un contenuto HDR è in esecuzione.

107. [LED Local Dimming] (Comando: s n, c6)

Consente di impostare il LED Local Dimming.

(Una funzione che consente di impostare il LED Local Dimming in una voce in [Impostazioni] → [Display] → [Modalità immagine] → [Opzioni immagini])

Trasmissione

(s)(n)() (ID apparecchio)() (c)(6)() (Dati)(Cr)

Dati 00: [Disattiva]

01: [basso]

02: [Medio]

03: [Alta]

Riconoscimento

(n)() (ID apparecchio)() (OK/NG)(c)(6)(Dati)(x)

* Questa funzione potrebbe non essere disponibile su tutti i modelli.

108. [USB2 → HDBaseT] (Comando: s n, c3)

Consente di impostare USB2 su HDBaseT.

Trasmissione

(s)(n)() (ID apparecchio)() (c)(3)() (Dati)(Cr)

Dati 00: [Disattiva]

01: [Attiva]

Riconoscimento

(n)() (ID apparecchio)() (OK/NG)(c)(3)(Dati)(x)

* Questa funzione potrebbe non essere disponibile su tutti i modelli.

109. [Modifica password] (Comando: s n, a7)

Consente di modificare la password.

Trasmissione

(s)(n)() (ID apparecchio)() (a)(7)() (Dati1)(Dati2)(Dati3)

(Dati4)(Dati5)(Dati6)() (Dati7)(Dati8)(Dati9)

(Dati10)(Dati11)(Dati12)(Cr)

Dati 1-6: 0-9(password impostata in precedenza)

Dati 7-12: 0-9(nuova password)

Riconoscimento

(n)() (ID apparecchio)() (OK/NG)(a)(7)() (Dati1)(Dati2)

(Dati3)

(Dati4)(Dati5)(Dati6)() (Dati7)(Dati8)(Dati9)

(Dati10)(Dati11)(Dati12)(x)

* Questa funzione potrebbe non essere disponibile su tutti i modelli.

110. [Regolazione della gamma di luminosità]**(Comando: s n, ab)**

Consente di regolare la gamma di luminosità.

Trasmissione

(s)(n)() (ID apparecchio)() (a)(b)() (Dati1)() (Dati2)(Cr)

Dati 1 00: controllo luminosità minima

01: controllo luminosità massima

Dati 1 00-64: controllo gamma

Riconoscimento

(n)() (ID apparecchio)() (OK/NG)(a)(b)(Dati1)(Dati2)(x)

* Questa funzione potrebbe non essere disponibile su tutti i modelli.

* I Dati2 supportano solo valori esadecimali multipli di 5.

* La gamma del valore di luminosità minima non può superare la gamma di luminosità massima e la gamma del valore di luminosità massima non può essere inferiore alla gamma di luminosità minima.

111. [Calibrazione del colore] (Comando: s n, d6)

Consente di selezionare Calibrazione del colore.

Trasmissione

(s)(n)() (ID apparecchio)() (d)(6)() (Dati)(Cr)

Dati 00: Disattiva

01: Attiva

Riconoscimento

(n)() (ID apparecchio)() (OK/NG)(d)(6)(Dati)(x)

* Può non essere supportato, a seconda del modello.

