

PRIRUČNIK ZA VLASNIKA

Mini Hi-Fi sustav

Molimo, prije korištenja uređaja pažljivo pročitajte priručnik i sačuvajte ga kao referencu za slučaj potrebe.

CM4350 (CM4350, CMS4350F)



Sigurnosne informacije



OPREZ: NE SKIDAJTE POKLOPAC (ILI ZADNJU STRANU) URE-DAJA KAKO BISTE SMANJILI OPASNOST OD STRUJNOG UDARA. URE-DAJ NE SADRŽI DIJELOVE KOJE BI KORISNIK MOGAO SAM POPRAVLJATI. SERVISIRANJE PREPUSTITE KVALIFICIRANOM OSOBLJU ZA SERVISIRANJE.



Simbol munje sa strelicom na vrhu unutar jednakostraničnog trokuta ima za cilj upozoriti korisnika na prisutnost opasnog neizoliranog napona unutar kućišta proizvoda koji može imati dovoljnu jakost da za osobe predstavlja opasnost od strujnog udara.



Uskličnik unutar jednakostraničnog trokuta ima za cilj upozoriti korisnika na prisutnost važnih uputa za rad i održavanje (servisiranje) proizvoda u knjižicama koje prate proizvod.

UPOZORENJE: NE IZLAŽITE PROIZVOD UTJECAJIMA KIŠE I VLAGE U CILJU SPREČAVANJA POŽARA ILI STRUJNOG UDARA.

UPOZORENJE: Ne postavljajte ovu opremu u zatvorena mjesta kako što su to police za knjige ili slično.

OPREZ: Ne začepljujete otvore za ventilaciju. Postavite uređaj u skladu s uputama proizvođača.

Otvori na kućištu uređaja su postavljeni zbog ventilacije kako bi osigurali pouzdan rad proizvoda i kako bi zaštitili proizvod od pregrijavanja. Otvori se nikada ne smiju začepiti tako da se proizvod stavi na pr. na krevet, fotelju, tepih ili neku drugu sličnu površinu. Proizvod se ne smije stavljati u ugradbena tijela kao što su police za knjige, osim ako nije osigurana dobra ventilacija ili u slučaju da se to navodi u uputama proizvođača.



OPREZ: Ovaj proizvod koristi laserski sustav.

Kako biste osigurali pravilnu upotrebu proizvoda, molimo pažljivo pročitajte priručnik za korisnika i sačuvajte ga za buduće potrebe. Ukoliko ured-aj zahtijeva održavanje, kontaktirajte ovlašteni servisni centar. Korištenje upravljačkih funkcija, podešavanja ili izvod-enje procedura koje nisu navedene u ovom priručniku može dovesti do opasnog izlaganje zračenju. Ne pokušavajte otvoriti kućište kako biste spriječili izravno izlaganje laserskoj zruci.

OPREZ u odnosu na električni kabel

Za većinu se ured-aja preporučuje da imaju zaseban strujni krug za napajanje;

Drugim riječima, potrebna je zasebna utičnica sa zasebnim osiguračem na kojem neće biti drugih utičnica ili strujnih krugova. Za potvrdu provjerite stranicu sa specifikacijama proizvoda u ovom priručniku. Ne preopterećujte zidnu utičnicu. Preopterećene zidne utičnice, slabo pričvršćene ili oštećene zidne utičnice, produžni kablovi, presavijeni električni kablovi, oštećena ili napuknuta izolacija na žicama predstavljaju opasnost. Bilo koji od ovih slučajeva može dovesti do strujnog udara ili požara. S vremena na vrijeme pregledajte električni kabel na ured-aju, ako ustanovite njegovo oštećenje ili propadanje, iskopčajte kabel, prekinite korištenje proizvoda i uredite da se kabel zamijeni odgovarajućim kabelom kod ovlaštenog servisnog centra Električni kabel zaštitite od fizičkih i mehaničkih oštećenja, kao što su savijanja, lomljenja, uklještenja, gaženja i drugo. Posebnu pažnju obratite na utikače, utičnice i na mjesto na kojem kabel izlazi iz ured-aja. Utikač energetskog trošila je uređaj odspajanja. U slučaju nužde, utikač energetskog trošila mora biti lako dostupan.

Uređaj je opremljen prijenosnom baterijom ili akumulatorom.

Siguran način vađenja baterije iz uređaja:

Izvadite staru bateriju, slijedite korake obrnutim redoslijedom u odnosu na stavljanje. Staru bateriju odložite u odgovarajući spremnik u određenim odlagalištima, kako bi spriječili zagađenje okoliša i moguće opasnosti za zdravlje ljudi i životinja. Baterije ne odlažite zajedno s drugim otpadom. Za baterije i akumulatore se preporučuje uporaba lokalnih sustava, bez plaćanja nadoknade. Baterija se ne smije izlagati prevelikoj temperaturi sunca, vatre i drugih izvora topline.

OPREZ: Uređaj se ne smije izlagati vodi (kapanju ili pljuskanju) i na uređaj se ne smiju stavljati predmeti ispunjeni tekućinama, kao što su na primjer vaze.

OPREZ: Ne koristite visokonaponske proizvode u blizini ovog proizvoda. (npr. Električna metlica za insekte) Ovaj proizvod se može pokvariti zbog električnog udara.

Sadržaj

1 Početak

- 3 Sigurnosne informacije
- 8 Jedinstvene značajke
- 8 Dodatna oprema
- 9 Zahtjevi u odnosu na datoteke za reprodukciju
 - 9 – Zahtjev glazbene datoteke
 - 9 – Kompatibilni USB uređaji
 - 9 – Zahtjevi u odnosu na USB uređaj
- 10 Daljinski upravljač
- 12 Prednja ploča
- 14 Zadnja ploča

2 Spajanje

- 15 Priklučivanje zvučnika
 - 15 – Priklučivanje zvučnika na uređaj
- 16 Priklučivanje dodatne opreme
 - 16 – Priklučivanje antene
 - 16 – Priklučivanje USB-a
 - 17 – AUX IN priklučivanje
 - 17 – PORT. IN konekcija
 - 17 – Slušanje glazbe s vanjskog uređaja

3 Rad

- 18 Osnovne operacije
 - 18 – CD/ USB Operacije
 - 18 – Auto Play
- 19 Druge operacije
 - 19 – Programirana reprodukcija
 - 19 – Brisanje programiranog popisa
 - 19 – Prikaz informacija o datoteci (ID3 TAG)
 - 20 – Traženje mape i MP3/WMA datoteke
 - 20 – Brisanje MP3/WMA datoteke
 - 21 – Privremeno isključivanje zvuka
 - 21 – DEMO
 - 21 – AUTO DJ reprodukcija
 - 22 Korištenje bežične tehnologije BLUETOOTH®
 - 22 – Slušanje glazbe s BLUETOOTH uređaja
 - 24 Upotreba Music Flow Bluetooth aplikacije
 - 24 – Instalirajte "Music Flow Bluetooth" aplikaciju na vaš Bluetooth uređaj
- 26 Radio operacije
 - 26 – Slušanje radija
 - 26 – Poboljšanje lošeg FM prijema
 - 26 – Memoriranje radio stanica
 - 26 – Brisanje svih spremljenih stanica
 - 26 – Gledanje informacija o radio stanici
- 27 Podešavanje zvuka
 - 27 – Postavljanje surround modusa
- 28 Napredne operacije
 - 28 – Snimanje na USB
 - 28 – Odabir bit omjera i brzine snimanja
- 29 USB kopiranje
- 30 Podešavanje sata
 - 30 – Podešavanje sata putem "Music Flow Bluetooth" aplikacije
 - 30 – Korištenje playera kao budilice
 - 31 – Podešavanje samo-isključivanja
 - 31 – ZATAMNJENJE
 - 32 – Automatsko isključivanje
 - 32 – AUTO POWER uključeno
 - 32 – Automatska promjena funkcije
 - 33 LG Sound Sync

4 Otklanjanje teškoća

34 Otklanjanje teškoća

5 Dodatak

35 Opće specifikacije

36 Zvučnik specifikacija

37 Održavanje

37 – Rukovanje uređajem

37 – Napomene o diskovima

37 Robne marke i licence

1

2

3

4

5

Jedinstvene značajke

BLUETOOTH®

Služi za slušanje glazbe pohranjene na **Bluetooth** uređaju.

Ulaz za prijenosni uređaj

Služi za slušanje glazbe s prijenosnog uređaja. (MP3, prijenosno računalo itd.)

AUTO DJ

Miješa kraj jedne pjesme s početkom druge pjesme u svrhu neprekinute reprodukcije.

Izravno snimanje na USB

Snima glazbu na vaš USB uređaj.

Music Flow Bluetooth

Music Flow Bluetooth je aplikacija koja Vam omogućava upravljanje nekima od najnovijih LG audio uređaja. Pogledajte stranicu 24-25

LG Sound Sync

Upravlja razinom glasnoće uređaja pomoću daljinskog upravljača vašeg LG TV-a koji je kompatibilan s LG Sound Sync.

Dodatna oprema

Molimo provjerite isporučenu opremu.

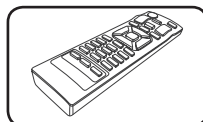

Daljinski upravljač (1)

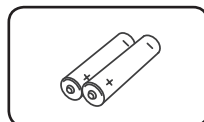

Baterije (2)

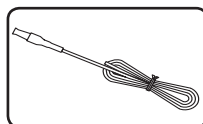

FM antena (1)

Zahtjevi u odnosu na datoteke za reprodukciju

Zahtjev glazbene datoteke

Kompatibilnost MP3/WMA diska s ovim playerom je ograničena na dolje prikazani način.

- Frekvencija uzorka : unutar 32 kHz do 48 kHz (MP3), unutar 32 kHz do 48kHz (WMA)
- Bit brzina : unutar 32 kbps do 320 kbps (MP3), 40 kbps do 192kbps (WMA)
- Maksimalno datoteka : Podatkovni CD: 999 / USB: 2000
- Maksimalno mapa : Podatkovni CD: 99 / USB: 200
- Ekstenzija datoteka : ".mp3"/".wma"
- Postoji mogućnost da se neke MP3/WMA datoteke neće reproducirati, što ovisi o tipu ili formatu datoteke.
- Format CD-ROM datoteka: ISO 9660/ JOLIET
- Preporučujemo upotrebu Easy-CD Creator, koji kreira ISO 9660 sustav datoteka.

DTS nije podržan. U slučaju DTS audio formata zvuk se ne reproducira.

Kada formatirate diskova na kojima se može ponovo snimati (rewritable), opciju za format diska morate postaviti na [Mastered] kako bi disk učinili kompatibilnim s LG player-ima. Kada postavljate opciju na Live File System, disk ne možete koristiti na LG player-ima.

(Mastered/ Live File System : Disk format sustav za Windows Vista)

Kompatibilni USB uređaji

- MP3 player: Flash vrsta MP3 playera.
- USB Flash pogon : Uređaji koji podržavaju USB 2,0 ili USB 1,1.
- USB funkcija ovog uređaja ne podržava neke USB uređaje.

Zahtjevi u odnosu na USB uređaj

- Ne podržavaju se uređaji koji zahtijevaju instaliranje dodatnog programa kada se priključe na računalo.
- Ne vadite USB uređaj tijekom njegovog rada.
- Za USB uređaje velikog kapaciteta, bit će potrebno više od nekoliko minuta za njihovo pretraživanje.
- Napravite sigurnosnu kopiju podataka kako ne bi izgubili podatke.
- Ako koristite produžni kabel za USB ili USB hub, USB uređaj se možda neće moći prepoznati.
- Ne podržava se upotreba NTFS sustava datoteka. (Podržava se samo FAT (16/32) sustav datoteka.)
- Ovaj uređaj prepoznaje do 2000 datoteka.
- Ne podržavaju se vanjski HDD, zaključani uređaji ili vrsta tvrdih USB uređaja.
- USB priključak na uređaju se ne može koristiti za priključivanje na PC računalo. Uređaj se ne može koristiti za spremanje podataka.
- Neki USB uređaji možda neće raditi s ovom jedinicom.

Daljinski upravljač

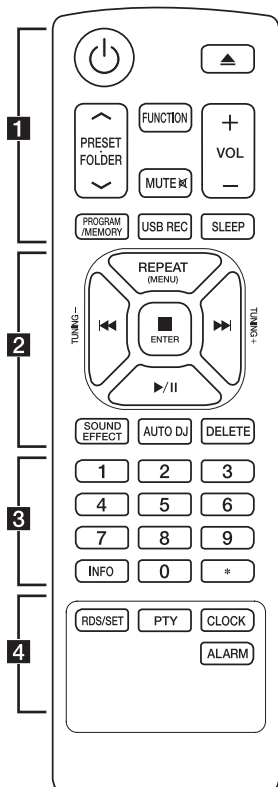

..... **1**

⏻ (Napajanje) : Uključuje i isključuje uređaj.

▲ (Otvori/zatvori) : Uključuje i isključuje uređaj.

PRESET-FOLDER ▲/▼ :

- Traži mapu s MP3/WMA datotekama. Kada se reproducira CD/USB koji sadrži MP3/WMA datoteke u nekoliko mapa, pritisnite **PRESET-FOLDER ▲/▼** za odabir mape koju želite reproducirati.

- Odaberite 'preset broj' za radio stanicu.

FUNCTION : Odabir funkcije i ulaznog izvora.

MUTE : Isključivanje zvuka.

VOL +/- : Podešava glasnoću zvučnika.

PROGRAM/MEMORY :

- Sprema radiopostaje.
- Briše sve pohranjene postaje.
- Oblikuje programiranu listu koju želite slušati.

USB REC : USB izravno snimanje.

SLEEP : Podešava sistem da se automatski isključi nakon određenog vremena.

(Zatamnjene) : Prozor zaslona će se u pola zatamniti.)

Zamjena baterije

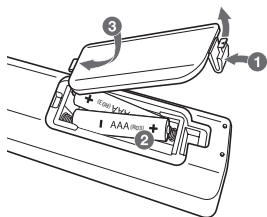

Skinite poklopac za baterije na zadnjoj strani daljinskog upravljača i umetnite dvije R03 (veličina AAA) baterije s pravilno postavljenim

⊕ i ⊖ polovima.

2

REPEAT(MENU) : Ponavljano ili nasumično slušanje snimki.

⏮/⏭ (Preskoči/trazi) :

- Preskače brzo nazad ili naprijed.
- Traženje odsječka unutar snimke /datoteke.

TUNING-/+ : Bira željenu radio stanicu.

■ **ENTER** :

- Zaustavlja reprodukciju.
- Briše funkciju DELETE.

▶/|| (Reprodukcija/Pauza) :

- Pokreće ili pauzira reprodukciju.
- Odabira STEREO/MONO.

SOUND EFFECT : Možete odabrati utisak zvuka.

AUTO DJ : Odabire AUTO DJ modus. (Za više informacija pogledajte stranicu 21)

DELETE :

- Briše MP3/WMA datoteke.
- Briše pjesmu na programiranoj listi.

3

Numeričke tipke **0** do **9** : Odabire numerirane zapise, datoteke ili broj memorije.

INFO :

- Pregledava informacije o vašoj glazbi. MP3 datoteka često dolazi s ID3 oznakom. Oznaka sadrži naziv, izvođača, album ili informaciju o vremenskom trajanju.
- Pregledava adresu povezanog **Bluetooth** uređaja u **Bluetooth** režimu.

★ : Gumb nije dostupan niti za jednu funkciju.

4

RDS/SET :

- RDS (Radio Data System).
- Potvrđuje postavke sata i budilice.

PTY : Traži radijske postaje prema vrsti radija.

CLOCK : Namješta sat i provjerava vrijeme.

ALARM : Pomoću funkcije ALARM možete u željeno vrijeme uključiti CD, USB reprodukciju i radijski prijem.

Prednja ploča

1
Početak

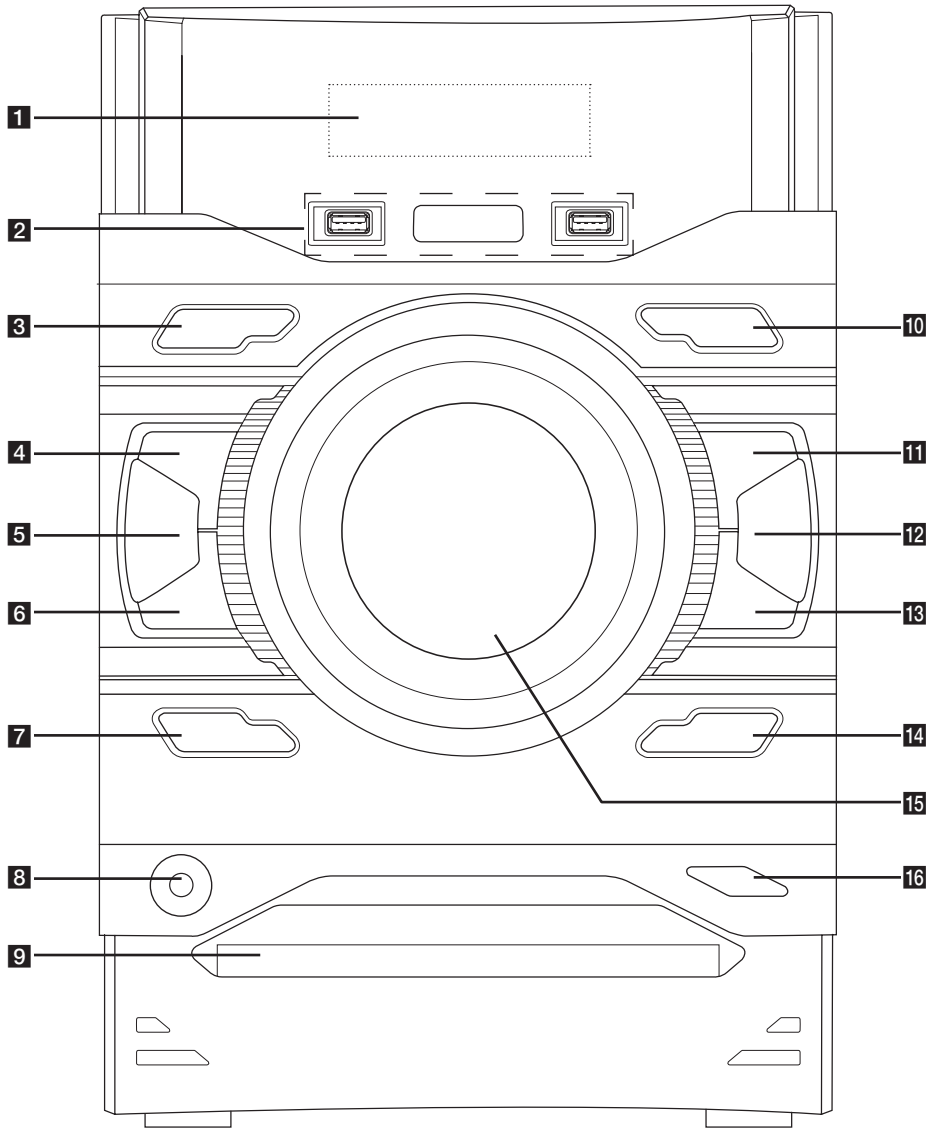

- 1** Prozor displeja
- 2** USB 1/ USB 2
Služi za reprodukciju glazbenih datoteka nakon spajanja USB uređaja.
R **USB REC.**
Snima na USB.
- 3** **⏻/⏿** (NAPAJANJE)
Uključuje i isključuje uređaj.
- 4** **⏏** (Stop)
Zaustavlja reprodukciju.
- 5** **AUTO DJ**
Odabire AUTO DJ modus. (Za više informacija pogledajte stranicu 19)
- 6** **⏮** (Preskoči/trazi)
- Služi za pretraživanje prema natrag.
- Služi za prelazak na prethodni zapis/datoteku.
- 7** **DEMO/RDS**
- Prikazuje demo režim.
- RDS (Radio Data System)
- 8** **PORT. IN**
- 9** Ladica za disk

- 10** **FUNCTION**
Odabir funkcije i ulaznog izvora.
- 11** **>||**
ST./MO.
- Pokreće ili pauzira reprodukciju.
- Odabira STEREO/MONO.
- 12** **LG EQ**
Služi za odabir načina reprodukcije zvuka.
- 13** **>>|** (Preskoči/trazi)
- Služi za pretraživanje prema naprijed.
- Prelazi na sljedeći zapis/datoteku.
- 14** **BASS BLAST**
Izravno odabire BASS ili STANDARD efekt.
- 15** **Master Volume**
Služi za namještanje glasnoće zvučnika.
- 16** **△** (Otvori/Zatvori)
Uključuje i isključuje uređaj.

Zadnja ploča

1

Početak

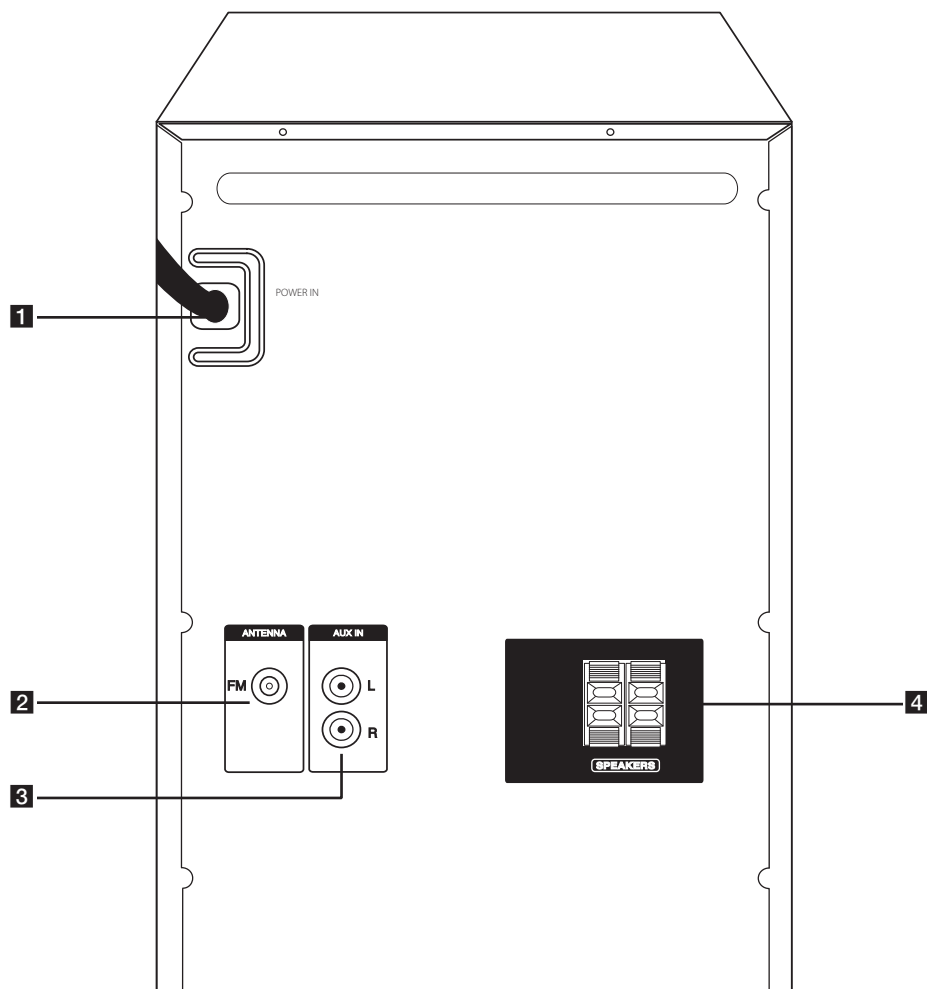

- 1** POWER IN
- 2** ANTENNA (FM)
- 3** AUX IN (L/R) konektor
- 4** Terminal/kabel **SPEAKERS**

Priključivanje zvučnika

Priključivanje zvučnika na uređaj

Za priključivanje kabela na uređaj, pritisnite svaku plastičnu tipku kako bi se otvorio priključak za zvučnik na uređaju. Umetnite žicu i otpustite tipku.

Spojite crnu traku svake žice na klemu označene s – (minus) a drugi kraj klemu na drugi kraj na klemu označene s + (plus).

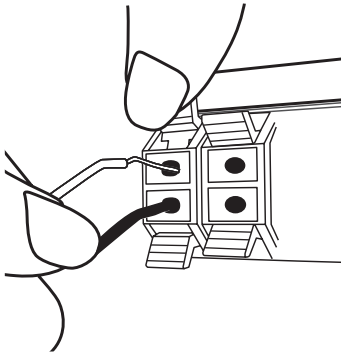

Boja	Zvučnik
Crvena	Naprijed R
Bijela	Naprijed L

⚠ Oprez

- Pripazite da djeca ne guraju ruke ni predmete u *odvod zvučnika.
*Odvod zvučnik : Rupa za bogatiju bas zvuk na sanduku zvučnika (u prilogu).
- Zvučnici sadrže magnetne dijelove, tako da se na TV zaslonu ili monitoru računala mogu pojaviti nepravilnosti u boji. Molimo, zvučnike postavite dalje od TV zaslona ili računala.

Priključivanje dodatne opreme

Priključivanje antene

Priključite isporučenu FM antenu za slušanje radioprograma.

Priključite antenu na antenski priključak na stražnjem dijelu jedinice. Vodite računa da potpuno razvučete žičanu FM antenu.

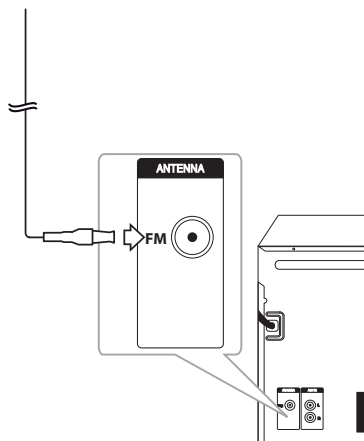

Priključivanje USB-a

Priključite USB uređaj (ili MP3 player itd.) u USB priključak na uređaju.

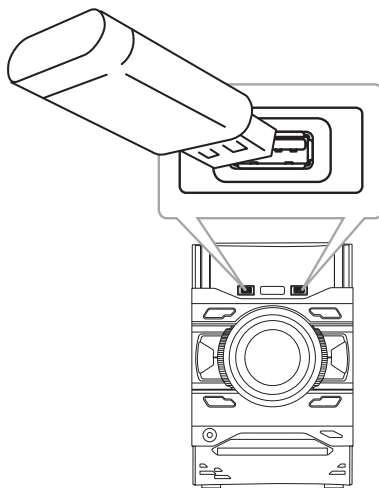

! Napomena

Vađenje USB uređaja iz playera.

1. Odaberite drugu funkciju/način rada ili dva puta za redom pritisnite **ENTER** na daljinskom upravljaču ili na jedinici.
2. Izvadite USB uređaj iz playera.

AUX IN priključivanje

Povežite izlaz pomoćnog uređaja (videokamera, TV, player itd.) na priključak **AUX IN(L/R)**.

Ako vaš uređaj ima samo jedan izlaz za zvuk (mono), spojite ga na lijevi (bijeli) priključak na uređaju.

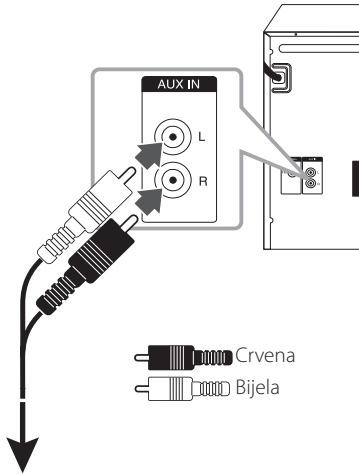

Na utičnice za izlaz zvuka vaše komponente (kamera, TV, uređaj)

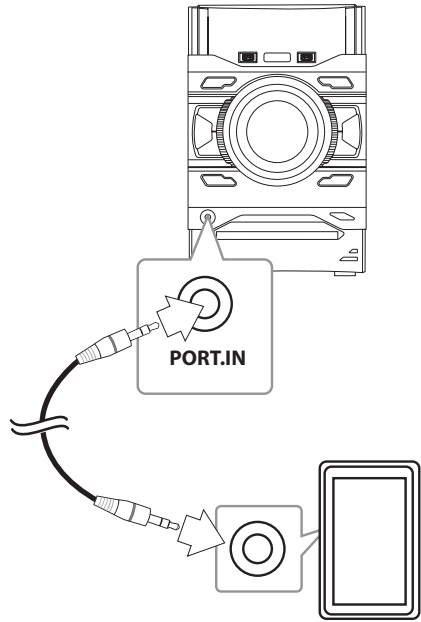

PORT. IN konekcija

Priključite izlaz (slušalicu ili line out) prijenosnog uređaja (MP3 ili PMP i sl.) na **PORT. IN** konektor





Slušanje glazbe s vanjskog uređaja

























Uređaj se može koristiti za reprodukciju glazbe s brojnih tipova vanjskih uređaja.

1. Povežite vanjski uređaj na **AUX IN(L/R)** ili **PORT. IN** konektor jedinice.
2. Uključite uređaj pritiskom na  na daljinskom upravljaču ili  na jedinici.
3. Odaberite funkciju AUX ili PORTABLE pritiskom na **FUNCTION**.
4. Uključite vanjski uređaj i pokrenite reprodukciju.

Osnovne operacije

CD/ USB Operacije

1. Umetnite disk pritiskom na  na daljinskom upravljaču ili  na uređaju. Ili priključite USB uređaj na USB priključak.
2. Odaberite CD ili USB funkciju pritiskom na tipku **FUNCTION**.

Za	Učinite
Stop	Pritisnite  ENTER na daljinskom upravljaču ili  na jedinici.
Reprodukcija	Pritisnite  /  na daljinskom upravljaču ili  /  na jedinici.
Pauza	Za vrijeme reprodukcije pritisnite  /  na daljinskom upravljaču ili  /  na jedinici.
Traženje odsječka unutar snimke/ datoteku	Tijekom reprodukcije pritisnite i držite pritisnutim  /  na daljinskom upravljaču ili  /  na jedinici i otpustite ga na mjestu koje želite slušati.
Izravan odabir snimke/ datoteke	Za izravn pristup željenoj datoteci ili zapisu pritisnite numeričke gumbе 0 do 9 .
Preskakanje na sljedeći/ prethodni zapis/ datoteku	<p>- U zaustavljenom položaju, Pritisnite  /  na daljinskom upravljaču ili  /  na uređaju za prelazak na sljedeći/prethodni zapis/datoteku.</p> <p>- Tijekom reprodukcije, pritisnite  na daljinskom upravljaču ili  na uređaju za prelazak na sljedeći zapis/datoteku. Unutar prve 2 sekunde reprodukcije, pritisnite  na daljinskom upravljaču ili  na uređaju za prelazak na prethodni zapis/datoteku. Nakon 3 sekunde reprodukcije, pritisnite  na daljinskom upravljaču ili  na uređaju za prelazak na početak zapisa/ datoteke.</p>

Za	Učinite
Ponavljana ili nasumična reprodukcija	Opetovano pritišćite REPEAT(MENU) na daljinskom upravljaču. Za pojednosti o promjenama na zaslonu pogledajte napomenu.

Napomena

- Zaslon se mijenja sljedećim redom.

USB	MP3/WMA CD	AUDIO CD
RPT 1	RPT 1	RPT 1
RPT*DIR	RPT DIR	-
RPT ALL	RPT ALL	RPT ALL
RANDOM	RANDOM	RANDOM
OFF	OFF	OFF

*DIR : mapa

- Kad reproducirate popis programa, dostupni su samo RPT 1 i RPT ALL.
- Glazbu možete nastaviti slušati od točke zadnje reprodukcije i nakon ponovnog pokretanja jedinice ili prelaska s jedne funkcije na drugu.
- Ako pretinac ostavite otvorenim 5 minuta, on će se automatski zatvoriti.

Auto Play

AUDIO/MP3/WMA CD se automatski reproducira nakon što se pretinac otvori pa zatvori..

Ako u pretincu nema diska, a pretinac se otvori i zatvori, automatski se prebacuje na CD funkciju.

Druge operacije

Programirana reprodukcija

Funkcija programa vam omogućuje spremanje omiljenih datoteka s bilo kojeg diska ili USB uređaja.

Program može sadržavati 20 zapisa/datoteka za svaki medij (CD, USB1, USB2). Moguće je pohraniti ukupno 60 zapisa/datoteka.

1. Pritisnite **PROGRAM/MEMORY** na daljinskom upravljaču u stop statusu.
2. Pritisnite **◀◀/▶▶** na daljinskom upravljaču za odabir zapisa/datoteke.
3. Pritisnite **PROGRAM/MEMORY** za pohranu i odabir sljedećeg zapisa/datoteke.
4. Ponovite korake 2-3 za pohranu drugih zapisa/datoteka.
(Popis možete mijenjati pritiskom na **PRESET-FOLDER ▲/▼** za biranje broja programa.)
5. Ponovno pritisnite **PROGRAM/MEMORY**.

Za reprodukciju programiranog popisa pritisnite **▶/||** nakon što ste sastavili popis.

! Napomena

Tijekom izrade ili izmjene programiranog popisa način REPEAT je isključen.

Brisanje programiranog popisa

Funkcija brisanja radi samo u režimu uređivanja.

1. Pritisnite **PROGRAM/MEMORY** na daljinskom upravljaču u stop statusu.
2. Odaberite pjesmu opetovanim pritiskom na **PROGRAM/MEMORY** ili **PRESET-FOLDER ▲/▼**.
3. Nakon odabira pjesme pritisnite **DELETE**.

! Napomena

- Programirani popis briše se u sljedećim slučajevima:
 - vađenjem diska ili USB uređaja.
 - brisanjem ili snimanjem glazbenih datoteka na USB uređaju.
 - Iskopčavanje kabela napajanja.
- Program se isključuje u sljedećim slučajevima:
 - Odabir druge funkcije.
 - uključivanjem i isključivanjem jedinice.
 - Djelovanjem na numeričke gumbе na daljinskom upravljaču.

Prikaz informacija o datoteci (ID3 TAG)

Tijekom reprodukcije MP3 datoteke koja sadrži informacije o datoteci, informacije se mogu prikazati pritiskom na tipku **INFO**.

Traženje mape i MP3/WMA datoteke

1. Uzastopno pritisćite **PRESET-FOLDER** \wedge/V na daljinskom upravljaču dok se na zaslonu ne pojavi željena mapa.
2. Za izvođenje pritisnite $\blacktriangleright/||$ Izvest će se prva datoteke u mapi.

! Napomena

- USB/CD mape/datoteke prepoznaju se na sljedeći način:

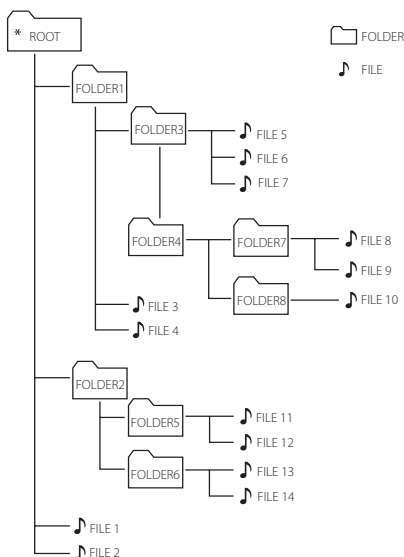

- Mapa koja ne sadrži datoteku neće biti prikazana.
- Mape će biti prikazane sljedećim redoslijedom:
ROOT → FOLDER 1 → FOLDER 3 → FOLDER 7 → FOLDER 8 → FOLDER 5 → FOLDER 6
- Datoteke se reproduciraju od \blacktriangleright datoteke br.1 do \blacktriangleright datoteke br. 14, jedna po jedna.
- Datoteke i mape bit će prikazane redoslijedom kojim su snimljene, a mogu se i drugačije prikazati ovisno o uvjetima snimanja.
- *ROOT (KORIJEN): prvi zaslon koji ćete ugledati kada računalo prepozna USB/CD uređaj kao „ROOT“.

Brisanje MP3/WMA datoteke

Pritiskom na tipku **DELETE** na daljinskom upravljaču možete izbrisati datoteku ili mapu te izvršiti formatiranje. Ova funkcija je podržana samo u zaustavljenom položaju. (Samo USB)

1. -Odaberite datoteku koju želite izbrisati i pritisnite na tipku **DELETE** na daljinskom upravljaču.

-Željenu mapu odaberite pritiskom na tipku **PRESET-FOLDER** \wedge/V na daljinskom upravljaču i pritisnite tipku **DELETE** na daljinskom upravljaču.

-Pritisnite i držite tipku **DELETE** na daljinskom upravljaču za formatiranje USB uređaja.

ili

Pritisćite uzastopno tipku **DELETE** na daljinskom upravljaču tijekom odabira MP3/WMA datoteke.

Prikaz na zaslonu mijenja se sljedećim redoslijedom:

- DEL FILE : Brisanje datoteke
- DEL DIR : Brisanje fascikle
- FORMAT : Formatira USB

2. Za brisanje datoteke/mape ili formatiranje, pritisnite $\blacktriangleright/||$ na daljinskom upravljaču ili $\blacktriangleright||$ na uređaju.

Ako želite napustiti odabrani režim rada, pritisnite \blacksquare **ENTER** na daljinskom upravljaču ili \square na uređaju.

! Oprez

- Ne vadite USB uređaj kada radi (reproduciranje, brisanje, itd.)
- Preporuča se redovno sigurnosno kopiranje kako bi se spriječio gubitak podataka.
- Funkcija brisanja možda ne radi ovisno o USB stanju.

Privremeno isključivanje zvuka

Pritisnite **MUTE**  na daljinskom upravljaču da biste isključili zvuk.

Na uređaju možete isključiti zvuk da biste, na primjer, odgovorili na telefonski poziv. Na prozoru zaslona će se prikazati „MUTE“ i zatreperiti.

Za poništavanje ove naredbe ponovo pritisnite **MUTE**  ili povećajte glasnoću zvuka.

DEMO

Kada je uređaj isključen, pritisnite **DEMO/RDS** jedanput. Uređaj će se uključiti i na prozoru zaslona prikazati svaku funkciju. Da biste poništili DEMO funkciju, pritisnite **DEMO/RDS** još jedanput.

! Napomena

- Dok ste u DEMO režimu, uređaj će zadržati DEMO status čak i ako iskopčate kabel napajanja.
- Tijekom DEMO režima možete uživati u drugim funkcijama, a DEMO će se privremenozaustaviti.
 - Bez unosa tipke 10 sekundi, DEMO će automatski reproducirati.

AUTO DJ reprodukcija



Auto DJ miješa kraj jedne pjesme s početkom druge pjesme u svrhu neprekinute reprodukcije. Ujednačuje glasnoću kroz pjesme za neprekinutu reprodukciju.

Pritisnite više puta **AUTO DJ** na daljinskom upravljaču ili na uređaju, zaslon će se mijenjati prema sljedećem redoslijedu.

RANDOM (AUTO DJ RANDOM) -> RPT (AUTO DJ SEQUENTIAL) -> (AUTO DJ OFF)

Modus	Prozor displeja	Operacija
OFF	- (AUTO DJ OFF)	-
RANDOM	RANDOM (AUTO DJ RANDOM)	U ovom modusu se glazba reproducira nasumično.
REPEAT	RPT (AUTO DJ SEQUENTIAL)	U ovom modusu se glazba reproducira ponavljanjem.

! Napomena

- AUTO DJ režim ne podržava traženje odlomka unutar zapisa/datoteke, niti ponavljanu niti nasumičnu reprodukciju.
- Ako se pomaknete na druge funkcije ili zaustavite glazbu pomoću  na jedinici (ili  ENTER na daljinskom upravljaču) na režimu AUTO DJ, funkcija AUTO DJ će biti isključena.
- AUTO DJ funkcija se ne podržava za glazbenu datoteku čija je dužina manja od 60 sekundi.
- Tijekom snimanja, funkcija AUTO DJ nije dostupna.
- Kad se reproducira Programirani popis odabire se samo AUTO DJ SEQUENTIAL.

Korištenje bežične tehnologije BLUETOOTH®

O BLUETOOTH

Bluetooth je bežična komunikacijska tehnologija za povezivanje kratkog dometa.

Zvuk se može prekidati kada postoje smetnje na vezi povezane s drugim elektroničkim uređajima ili ako **Bluetooth** uređaj povezujete iz druge prostorije.

Povezivanje pojedinačnih uređaja bežičnom tehnologijom **Bluetooth** ne stvara troškove.

Mobilnim telefonom s bežičnom tehnologijom **Bluetooth** moguće je upravljati putem Cascade ako je veza uspostavljena putem bežične tehnologije **Bluetooth**.

Dostupni uređaji: mobilni telefon, MP3 player, prijenosno računalo, dlanovnik (PDA).

BLUETOOTH Profiles

Za korištenje bežične tehnologije **Bluetooth**, uređaji moraju biti u stanju interpretirati određene profile. Ova je jedinica kompatibilna sa sljedećim profilom.

A2DP (Advanced Audio Distribution Profile)

Slušanje glazbe s BLUETOOTH uređaja

Povezivanje vašeg uređaja i BLUETOOTH uređaja.

Prije početka postupka uparivanja provjerite je li na vašem **Bluetooth** uređaju uključena **Bluetooth** opcija. Pogledajte korisnički vodič svog **Bluetooth** uređaja. Jednom kada se postupak uparivanja završi, više ga nije potrebno ponavljati.

1. Pritišćite tipku **FUNCTION** dok se ne odabere funkcija **Bluetooth**. Na prozoru zaslona prikazuje se tekst "BT READY".
2. Uključite **Bluetooth** uređaj i izvršite postupak uparivanja. Prilikom traženja ovog uređaja s pomoću **Bluetooth** uređaja, popis pronađenih uređaja može se pojaviti na zaslonu **Bluetooth** uređaja, što ovisi o njegovoj vrsti. Vaš uređaj pojaviti će se kao „LG CM4350(XX)".

! Napomena

- XX označava zadnje dvije znamenke **Bluetooth** adrese. Na primjer, ako vaš uređaj ima **Bluetooth** adresu 9C:02:98:4A:F7:08, na svom **Bluetooth** uređaju vidjet ćete "LG CM4350(08)".
- Neki uređaji mogu imati drugačiji postupak uparivanja ovisno o tipu **Bluetooth** uređaja. Unesite PIN kod (0000) po potrebi.
- Samo u **Bluetooth** funkciji možete povezati uređaj s najviše 3 **Bluetooth** uređaja istovremeno, na isti način kako je gore opisano.
- Veza s višestrukim uparivanjem podržana je samo na Android ili iOS uređajima. (Ovisno o karakteristikama povezanog uređaja, veza s višestrukim uparivanjem može biti nepodržana.)
- Uklonjivi/odvojivi **Bluetooth** uređaj (primjerice hardverski ključ itd.) neće podržavati višestruko uparivanje.

3. Kad je ovaj uređaj uspješno povezan s vašim **Bluetooth** uređajem, na prozoru zaslona će se prikazati tekst "PAIRED". Ubrzo nakon toga, prikazat će se naziv **Bluetooth** uređaja.

! Napomena

- Tekst "PAIRED" će se pojaviti na zaslonu onog trena kada povežete druge uređaje radi višestrukog uparivanja.
- Ako naziv uređaja nije dostupan, prikazat će se " _".

4. Slušanje glazbe.
Za reprodukciju glazbe pohranjene na vašem **Bluetooth** uređaju, pogledajte korisnički vodič svog **Bluetooth** uređaja.

! Napomena

- Kad koristite tehnologiju **Bluetooth** morate što je bliže moguće povezati jedinicu i **bluetooth** uređaj i održavati tu udaljenost. Međutim, možda neće raditi ispravno u određenim situacijama opisanim u nastavku:
 - ako postoji prepreka između jedinice i **bluetooth** uređaja.
 - ako postoji uređaj koji radi na istoj frekvenciji kao i uređaj s tehnologijom **Bluetooth**, npr. medicinska oprema, mikrovalna pećnica ili bežični uređaj LAN.
- Kod ponovnog pokretanja morate ponovno povezati **Bluetooth** s ovom jedinicom.
- Čak i ako je ovaj uređaj spojen na tri ili manje **Bluetooth** uređaja u **Bluetooth** načinu rada, možete reproducirati i upravljati glazbom koristeći se samo jednim od spojenih uređaja.

! Napomena

- Kada je ovaj uređaj povezan s više **Bluetooth** uređaja, samo jedan uređaj, onaj koji vrši reprodukciju, održava **Bluetooth** vezu kada funkciju prebacujete na druge.
- Zvuk se može prekinuti kada vezu ometaju drugi elektronički uređaji.
- Pomoću ovog uređaja ne možete kontrolirati **Bluetooth** uređaj.
- Zavisno od vrste uređaja možda neće te moći koristiti funkciju **Bluetooth**.
- Bežični sustav možete koristiti za telefon, MP3, Notebook i dr.
- Što je veća udaljenost između jedinice i **bluetooth** uređaja, to je kvaliteta zvuka lošija.
- **Bluetooth** veza će se odspojiti kada se uređaj isključi ili kada se **Bluetooth** uređaj previše udalji od uređaja.
- Ako se **Bluetooth** veza prekine, ponovno povežite **Bluetooth** uređaj s jedinicom.
- Kada **Bluetooth** uređaj nije povezan, na prozoru zaslona prikazuje se tekst "BT READY".
- Kada koristite **Bluetooth** funkciju podesite glasnoću na odgovarajuću razinu na **Bluetooth** uređaju.
- Ako nije u **Bluetooth** funkciji, može se povezati samo jedan uređaj.
- Ako je **Bluetooth** uređaj povezan kada koristite LG TV, LG TV se odspaja i **Bluetooth** uređaj se povezuje.
- Kada na ovaj uređaj povežete **Bluetooth** uređaj (iOS uređaj, itd.) ili koristite uređaj, razina glasnoće se može uskladiti jedna s drugom.

Upotreba Music Flow Bluetooth aplikacije

! Napomena

Samo Android OS podržava korištenje "Music Flow Bluetooth" aplikacije s ovim uređajem.

O "Music Flow Bluetooth" aplikaciji

"Music Flow Bluetooth" aplikacija obogaćuje ovaj uređaj nizom novih značajki.

Da biste uživali u više značajki, preporučamo vam da preuzmete i instalirate aplikaciju "Music Flow Bluetooth".

Instalirajte "Music Flow Bluetooth" aplikaciju na vaš Bluetooth uređaj

Postoje dva načina instalacije "Music Flow Bluetooth" aplikacije na vaš **Bluetooth** uređaj.

Instalirajte "Music Flow Bluetooth" aplikaciju pomoću QR koda

1. Instalirajte "Music Flow Bluetooth" aplikaciju pomoću QR koda. Za skeniranje QR koda koristite softver za skeniranje.



(Android OS)

2. Za instalaciju odaberite ikonu.
3. Odaberite ikonu za preuzimanje.

! Napomena

- Provjerite je li vaš **Bluetooth** uređaj povezan s internetom.
- Provjerite ima li vaš **Bluetooth** uređaj softversku aplikaciju za skeniranje. Ako nema, preuzmite ju preko "Google Android Market (Google Play trgovina)".
- Ovisno o području, QR kod možda neće raditi.

Instalirajte "Music Flow Bluetooth" aplikaciju putem "Google Android Market (Google Play trgovina)"

1. Odaberite ikonu "Google Android Market (Google Play trgovina)".
2. U traku za pretraživanje utipkajte "Music Flow Bluetooth" i pretražite.
3. Na listi rezultata pretrage pronađite i odaberite "Music Flow Bluetooth" kako biste preuzeli **Bluetooth** aplikaciju.
4. Za instalaciju odaberite ikonu.
5. Odaberite ikonu za preuzimanje.

! Napomena

- Provjerite je li vaš **Bluetooth** uređaj povezan s internetom.
- Provjerite sadrži li vaš **Bluetooth** uređaj "Google Android Market (Google Play trgovina)".

Pokrenite Bluetooth s “Music Flow Bluetooth” aplikacijom

“Music Flow Bluetooth” aplikacija pomaže u povezivanju vašeg **Bluetooth** uređaja s ovim uređajem.

1. Odaberite ikonu “Music Flow Bluetooth” aplikacije na početnom ekranu za otvaranje “Music Flow Bluetooth” aplikacije i otiđite u glavni izbornik.
2. Odaberite [Menu] i odaberite uređaj koji želite.
3. Ako želite više informacija o upotrebi, odaberite [Setting] i uključite Korisnički vodič.

! Napomena

- “Music Flow Bluetooth” aplikacija bit će dostupna u verziji softvera kako slijedi:
 - Android O/S: Ver 4.0.3 (ili novija)
- Ako za upravljanje koristite “Music Flow Bluetooth” aplikaciju, postojat će neke razlike između “Music Flow Bluetooth” aplikacije i isporučenog daljinskog upravljača. Po potrebi koristite isporučeni daljinski upravljač.
- Ovisno o **Bluetooth** uređaju, “Music Flow Bluetooth” aplikacija možda neće raditi.
- Nakon povezivanja “Music Flow Bluetooth” aplikacije, glazba se može reproducirati s vašeg uređaja. U ovom slučaju, pokušajte ponoviti postupak povezivanja.
- Ako koristite druge aplikacije ili mijenjate postavke na vašem **Bluetooth** uređaju za vrijeme korištenja “Music Flow Bluetooth” aplikacije, “Music Flow Bluetooth” aplikacija možda neće raditi ispravno.
- Kada “Music Flow Bluetooth” aplikacija ne radi ispravno, provjerite vaš **Bluetooth** uređaj i vezu “Music Flow Bluetooth” aplikacije i zatim se ponovno pokušajte povezati.
- Ovisno o operativnom sustavu pametnog telefona, postoje određene razlike pri korištenju “Music Flow Bluetooth”.
- Provjerite **Bluetooth** postavke na vašem **Bluetooth** uređaju ako veza “Music Flow Bluetooth” aplikacije ne radi dobro.

Radio operacije

Provjerite je li spojena FM antena.
(Pogledajte stranicu 16)

Slušanje radija

1. Pritišćite **FUNCTION** dok se na zaslonu ne pojavi FM.
Namještena je zadnja primana postaja.
2. Automatsko podešavanje:
Pritisnite i držite tipku **TUNING -/+** na daljinskom upravljaču ili **◀◀ / ▶▶** na uređaju otprilike dvije sekunde dok se frekvencija ne počne mijenjati, zatim pustite. Skeniranje se zaustavlja kada uređaj pronađe postaju.

ili

Ručno podešavanje:

Pritišćite tipku **TUNING -/+** na daljinskom upravljaču ili **◀◀ / ▶▶** na uređaju.

3. Glasnoću podesite zakretanjem kotačića glasnoće na uređaju ili pritiskanjem tipke **VOL +/-** na daljinskom upravljaču.

Poboljšanje lošeg FM prijema

Pritisnite **>||** na uređaju ili **▶/||** na daljinskom upravljaču. To će način rada prijemnika promijeniti iz stereo u mono način, što obično poboljšava prijem.

Memoriranje radio stanica

Memorirati (preset) možete 50 stanica za FM. Prije traženja programa, pazite da smanjite glasnoću.

1. Pritišćite **FUNCTION** dok se na zaslonu ne pojavi FM.
2. Odaberite željenu frekvenciju pritiskanjem **TUNING -/+** na daljinskom upravljaču ili **◀◀ / ▶▶** na uređaju.
3. Pritisnite tipku **PROGRAM/MEMORY** na daljinskom upravljaču. Broj memorije će treperiti na prozoru zaslona.
4. Pritisnite tipku **PRESET-FOLDER ^/V** na daljinskom upravljaču za odabir broja memorije koji želite.
5. Pritisnite tipku **PROGRAM/MEMORY** na daljinskom upravljaču. Postaja je pohranjena.

6. Ponovite korake 2 do 5 za spremanje drugih stanica.
7. Za slušanje pohranjene postaje, pritisnite tipku **PRESET-FOLDER ^/V** ili numerirane tipke **0** do **9** na daljinskom upravljaču.

Brisanje svih spremljenih stanica

1. Pritisnite i držite tipku **PROGRAM/MEMORY** na daljinskom upravljaču dvije sekunde.
Na zaslonu uređaja će se pojaviti tekst "ERASEALL".
2. Pritisnite tipku **PROGRAM/MEMORY** na daljinskom upravljaču za brisanje svih pohranjenih radio postaja.

Gledanje informacija o radio stanicama

FM prijemnik se isporučuje s Radio Data System (Sustav radio podataka) (RDS) funkcijom. RDS prikazuje informacije o radio stanici koju trenutno slušate. Pritisnite nekoliko puta **RDS/SET** na daljinskom upravljaču ili **DEMO/RDS** na uređaju za kretanje kroz različite vrste podataka:

PS	(Programme Service Name (Naziv usluge programa)) Na displeju se prikazuje naziv kanala.
PTY	(Programme Type Recognition (Prepoznavanje vrste programa)) Na displeju se prikazuje vrsta programa (na pr. Jazz ili Vijesti).
RT	(Radio Text (Radio tekst)) Tekstualna poruka koja sadrži posebne informacije emitirane radio stanice. Tekst može prelaziti preko ekrana.
CT	(Vrijeme koje kontrolira kanal) Ovo pokazuje vrijeme kako ga prikazuje stanica.

Možete pretraživati radio stanice prema tipu programa pritiskom na **RDS/SET** na daljinskom upravljaču ili **DEMO/RDS** na uređaju. Na displeju će se prikazati zadnje korišteni PTY. Pritisnite **PTY** jednom ili više puta kako biste odabrali željenu vrstu programa. Pritisnite **TUNING -/+**. Prijemnik će automatski tražiti stanice. Kada se stanica pronađe traženje se zaustavlja.

Podešavanje zvuka

Postavljanje surround modusa

Preostalo vrijeme se prikazuje u prozoru zaslona.

Željeni zvuk možete odabrati pomoću

SOUND EFFECT na daljinskom upravljaču.

Prikazane stavke za ekvalizator se mogu razlikovati ovisno o izvorima zvuka i efektima.

Prikazano	Opis
NATURAL	Uživati možete u prirodnom zvuku.
AUTO EQ	Postavite ekvalizator zvuka u modus koji je najbliži žanru koji se nalazi u MP3 ID3 podacima u datoteci pjesme.
POP CLASSIC JAZZ ROCK	Program koji stvara entuzijastičnu atmosferu zvuka, stvarajući osjećaj da se nalazite na pravom rock, pop, jazz ili klasičnom koncertu.
BASS	Tijekom reprodukcije pojačava visoke tonove, bas i surround zvučni efekt.
FOOT BALL	Možete uživati u zvučnom efektu NOGOMETNI STADION.
FLAT	Pruža uravnoteženi zvuk.
BOOST	Pojačava srednje tonove za pojačanje zvuka.
TRE/BASS	Pojačava visoke i duboke tonove.
STANDARD	Možete uživati u optimiziranom zvuku.

! Napomena

- Na nekim zvučnicima, zvuk se možda neće čuti kod niskih zvukova, ovisno o režimu zvuka.
- Može biti potrebno resetirati režim zvuka, nakon prebacivanja ulaza, ponekad čak i nakon što je zvučni zapis promijenjen.
- Pritiskom na tipku **BASS BLAST** na uređaju možete izravno odabrati STANDARD ili BASS efekt.

Napredne operacije

Snimanje na USB

Na USB možete snimati razne izvore zvuka. (CD, AUX, PORTABLE, radio, USB)

1. Priključite USB na uređaj.
2. Odaberite funkciju pritiskom na **FUNCTION**.

Snimanje jedne snimke/datoteke - Nakon reprodukcije snimke/datoteke iste možete snimiti na USB.

Snimanje svih zapisa/datoteke - Na USB možete snimati nakon položaja potpunog zaustavljanja.

Snimanje programirane liste - Nakon prelaska na programiranu listu, tu listu možete snimiti na USB. (Pogledajte stranicu 19)

3. Započnite snimanje pritiskanjem tipke **USB REC** na daljinskom upravljaču ili tipke **USB REC** na uređaju.

-Spojite li i USB1 i USB2, pritisnite **USB REC** na daljinskom upravljaču ili **USB REC** na uređaju kada USB1 ili USB2 koji želite snimiti zatreperi na zaslonu.

4. Za zaustavljanje snimanja pritisnite **ENTER** na daljinskom upravljaču ili **ENTER** na uređaju.

Pauziranje snimanja

Za privremeno zaustavljanje snimanja, tijekom snimanja pritisnite **▶/||** na daljinskom upravljaču ili **>||** na uređaju. Pritisnite ponovno da ponovno pokrenete snimanje.

(Samo radio, AUX, PORTABLE)

Odabir bit omjera i brzine snimanja

1. Tipku **USB REC** na daljinskom upravljaču ili **USB REC** na uređaju držite pritisnutu dulje od 3 sekunde.
2. Tipkom **◀◀/▶▶** na daljinskom upravljaču ili tipkom **◀◀/▶▶** na uređaju odaberite željenu stopu kompresije (bitrate).
3. Ponovo pritisnite **USB REC** na daljinskom upravljaču ili **USB REC** na uređaju da biste odabrali brzinu snimanja.
4. Pritisnite **◀◀/▶▶** na daljinskom upravljaču ili **◀◀/▶▶** na uređaju sa biste odabrali željenu brzinu snimanja.: (samo AUDIO CD)
 - X1 SPEED**
- Tijekom snimanja možete slušati glazbu.
 - X2 SPEED**
- Glazbenu datoteku možete samo snimati.
5. Pritisnite **USB REC** na daljinskom upravljaču ili **USB REC** na uređaju za završetak postavljanja.

USB kopiranje

Na USB funkciji možete kopirati različite izvore zvuka sa USB1 na USB2.

1. USB uređaj koji sadrži željene zvučne datoteke priključite na USB1 i odaberite funkciju USB 1.
2. Umetnite drugi USB uređaj u USB2.
3. Započnite snimanje pritiskanjem tipke **USB REC** na daljinskom upravljaču ili tipke **USB REC** na uređaju.
4. Za zaustavljanje snimanja pritisnite **ENTER** na daljinskom upravljaču ili **ENTER** na uređaju.

Proizvodnja neovlaštenih kopija materijala koji su zaštićeni autorskim pravima, uključujući računalne programe, datoteke, emitirani program i snimljeni zvuk može biti kršenje autorskih prava i predstavlja kažnjivo djelo. Ova se oprema ne smije koristiti u te svrhe. Budite odgovorni prema autorskim pravima.

Budite odgovorni
Poštujte autorska prava

! Napomena

- Tijekom USB snimanja možete provjeriti postotak snimljenog materijala na ekranu (samo MP3/WMA CD).
- Tijekom MP3/WMA snimanje nema zvuka.
- Kada tijekom snimanja zaustavite reprodukciju, spremić će se datoteka koja je snimljena do tog trenutka. (Bez MP3/WMA datoteka)
- Ne uklanjajte USB uređaj i ne isključujte uređaj tijekom snimanja na USB. Ako to učinite, može se stvoriti nedovršena datoteka koja se neće izbrisati na osobnom računalu.
- Ako USB snimanje ne radi, na prozoru zaslona se prikazuje poruka "NO USB", "ERROR", "USB FULL" ili "NO REC".
- Čitač više kartica ili vanjski HDD se ne mogu koristiti za USB snimanje.
- Datoteka će se snimati s 512 MB kada snimate duži vremenski period.
- Ne možete pohraniti više od 2000 datoteka.
- Nije moguće snimati u načinu rada AUTO DJ.
- U slučaju nepodržane MP3/WMA datoteke, snimanje datoteke se može zaustaviti.
- Datoteka će se spremiti na sljedeći način.

AUDIO CD	MP3/WMA
■ CD_REC TRK_0001 TRK_0002 : 	■ FILE_REC ABC(File name) DEF(File name) :
Drugi izvori*	Radio
■ OTHERS_REC AUDIO_0001 AUDIO_0002 : 	■ TUNER_REC AUDIO_0001_107-7FM AUDIO_0002_97-8FM :

*: AUX i slično.

Radio: Prikazana je odabrana frekvencija koja se snima.

Podešavanje sata

1. Uključite uređaj.
2. Pritisnite i držite pritisnutim **CLOCK**.
3. Odaberite uređivanje vremena pritiskom na **◀◀/▶▶** na daljinskom upravljaču.
- AM 12:00 (za AM i PM prikaz) ili
0:00 (za 24 satni prikaz)
4. Pritisnite **RDS/SET** da potvrdite odabir.
5. Odaberite sate pritiskom na **◀◀/▶▶** na daljinskom upravljaču.
6. Pritisnite **RDS/SET**.
7. Odaberite minute pritiskom na **◀◀/▶▶** na daljinskom upravljaču
8. Pritisnite **RDS/SET**.

Podešavanje sata putem "Music Flow Bluetooth" aplikacije

Instalirajte "Music Flow Bluetooth" aplikaciju na svoj Android uređaj. (Pogledajte stranicu 24)

Aktiviranjem **Bluetooth** veze putem "Music Flow Bluetooth" aplikacije sat vašeg uređaja će se automatski uskladiti s uređajem.

Korištenje playera kao budilice

1. Uključite uređaj.
2. Pritisnite i držite pritisnutim **ALARM**.
3. Pritisnite **◀◀/▶▶** na daljinskom upravljaču za promjenu sati i minuta te pritisnite **RDS/SET** za pohranu.
4. Pritisnite **◀◀/▶▶** na daljinskom upravljaču za odabir funkcije i **RDS/SET** za pohranu.
 - Pritisnite **◀◀/▶▶** za odabir broja memorije kada ste odabrali tuner i zatim pritisnite **RDS/SET**. Ako ne postoji broj memorije, ovaj korak se preskače.
5. Pritisnite **◀◀/▶▶** na daljinskom upravljaču za promjenu glasnoće i **RDS/SET** za pohranu. Ikona sata "🕒" prikazuje alarm

! Napomena

- Ako ste podesili vrijeme, pritiskom na tipku **CLOCK** možete provjeriti vrijeme čak i kad je player isključen.
- Alarm možete postaviti nakon podešavanja vremena sata.
- Ako ste podesili vrijeme i alarm, pritiskom na tipku **CLOCK** možete provjeriti ikonu za alarm "🕒" čak i kad je player isključen.
- Ako postavite vrijeme sata i alarm, možete provjeriti ikonu alarma "🕒" i informacije o postavkama pritiskom na **ALARM** čak i kada je uređaj isključen.
- Režim uključivanja/isključivanja ALARMA možete odabrati pritiskom na **ALARM**.

Podešavanje samo-isključivanja

Opetovano pritisćite **SLEEP** za odabir vremena odgode između 10 i 180 minuta. Nakon vremena odgode jedinica će se isključiti.

Za poništavanje funkcije sleep opetovano pritisćite **SLEEP** dok se ne pojavi "SLEEP 10", a nakon toga još jednom pritisnite **SLEEP** dok je prikazan "SLEEP 10".

! Napomena

- Možete provjeriti preostalo vrijeme do isključivanja jedinice.
- Pritisnite **SLEEP**. Preostalo vrijeme se prikazuje u prozoru zaslona.

ZATAMNJENJE

Pritisnite **SLEEP** jednom. Zaslona će se napola zatamniti. Za poništavanje opetovano pritisćite **SLEEP** dok se zatamnjenje ne isključi.

! Napomena

Sve LED lampice će se isključiti kada se koristi opcija zatamnivanje.

Automatsko isključivanje

Ovaj uređaj će se sam isključiti radi uštede električne energije u situaciji kada glavna jedinica nije povezana na vanjski uređaj te se ne koristi 20 minuta.

Uređaj će se također sam isključiti nakon šest sati ako je glavna jedinica bila povezana na drugi uređaj koristeći analogne ulaze.

Kako odspojiti bežičnu mrežnu vezu ili bežični uređaj

Isključite uređaj pritiskom na tipku napajanja dulje od 5 sekundi.

AUTO POWER uključeno

Ovaj uređaj se automatski uključuje putem izvora ulaza: LG TV ili **Bluetooth**

Ako pokušate povezati vaš **Bluetooth** uređaj, ovaj uređaj se uključuje i povezuje s vašim **Bluetooth** uređajem. Možete reproducirati svojeglazbu.

! Napomena

- Ovisno o povezanom uređaju, ova funkcija možda neće raditi.
- Ovisno o povezanom uređaju, uređaj će se uključiti, ali **Bluetooth** funkcija se možda neće moći povezati.
- Ako odspojite **Bluetooth** vezu s ovog uređaja, neki **Bluetooth** uređaji će se stalno pokušavati povezati na uređaj. Stoga se preporuča da odspojite vezu prije isključivanja aparata.
- Ako se želite povezati s "Music Flow Bluetooth" aplikacijom, **Bluetooth** funkcija ovog uređaja mora biti uključena.
- Ako uređaj uključite upotrebom LG TV ili **Bluetooth** funkcije, uključuje se odgovarajuća funkcija ovog uređaja.
- Ako ste već izvršili uparivanje s ovim uređajem, on se može automatski uključiti ulaznim izvorom zvuka čak i kada je uređaj isključen.
- Ako uređaj isključite pritiskom na gumb napajanja dulje od 5 sekundi, funkcija automatskog uključivanja napajanja je onemogućena. Za njeno aktiviranje, uključite uređaj.

Automatska promjena funkcije

Ovaj uređaj prepoznaje ulazne signale kao što su **Bluetooth** i LG TV nakon čega se automatski prebacuje na odgovarajuću funkciju.

Kada pokušate povezati Bluetooth uređaj

Kada na ovaj uređaj pokušate povezati **Bluetooth** uređaj, odabrana je **Bluetooth** funkcija. Reproducirate glazbu na **Bluetooth** uređaju.

Kada je povezan LG TV

Kada uključite svoj LG TV povezan putem LG Sound Sync, ovaj uređaj mijenja funkciju na LG TV. Možete čuti zvuk sa svog TV-a.

! Napomena

- Ova funkcija nije dostupna tijekom snimanja ili brisanja.
- Ova funkcija radi samo s uređajima koji su bili prethodno povezani.

LG Sound Sync





S LG Sound Sync opcijom možete upravljati nekim funkcijama ovog uređaja daljinskim upravljačem TV-a. Kompatibilan je s LG TV-om koji podržava LG Sound Sync. Provjerite ima li vaš TV LG Sound Sync znak.

Funkcije kojima možete upravljati daljinskim upravljačem LG TV-a: Pojačavanje/stišavanje zvuka, utišavanje

U priručniku s uputama svog TV-a potražite pojedinosti o funkciji LG Sound Sync

! Napomena

- Tijekom upotrebe funkcije LG Sound Sync također možete koristiti i daljinski upravljač ovog uređaja. Ako ponovo upotrijebite daljinski upravljač TV-a, uređaj se usklađuje s TV-om.
- Ako dođe do prekida veze, provjerite stanje ovog uređaja i svog TV-a: napajanje i funkciju.
- Provjerite stanje uređaja i vezu prilikom upotrebe opcije LG Sound Sync u sljedećim slučajevima.
 - Isključen uređaj.
 - Prebacivanje na druge funkcije.
 - Prekid bežične veze zbog smetnji ili udaljenosti.
- Količina vremena za isključivanje ovog uređaja razlikuje se ovisno o vašem TV-u.
- Detalji izbornika postavljanja TV-a razlikuju se ovisno o proizvođaču ili modelu vašeg TV-a.
- Ako LG Sound Sync povežete kada je povezana "Music Flow Bluetooth" aplikacija, dostupno je upravljanje putem aplikacije.
- Ako uređaj isključite izravno pritiskom na  (Napajanje), LG Sound Sync će se odspojiti. Za ponovnu upotrebu ove funkcije, trebate ponovno povezati TV i uređaj.
- Ako je LG TV povezan kada koristite **Bluetooth, Bluetooth** je odspojen, a LG TV je povezan.
- Ukoliko pokušate promijeniti funkciju upotrebom LG TV funkcije, glasnoća će se promijeniti u skladu s razinom glasnoće LG TV-a.

1. Uključite uređaj pritiskom na  (Napajanje) na daljinskom upravljaču.
2. Pritisćite tipku **FUNCTION** dok se ne odabere funkcija LG TV.
3. Postavite izlaz zvuka TV-a kako biste slušali zvuk preko ovog uređaja:
Izbornik postavki TV-a → [Sound] → [TV Sound output] → [LG Sound Sync (Wireless)]
Na zaslonu se na približno 3 sekunde pojavljuje tekst "PAIRED", a zatim na prozoru zaslona možete vidjeti tekst "LG TV", ako se uređaj normalno povezao s TV-om.

Otklanjanje teškoća

Problem	Uzrok i rješenje
Ovaj uređaj ne radi ispravno.	<ul style="list-style-type: none"> Isključite uređaj i prikačene vanjske uređaje (TV, Vufer, DVD plejer, pojačalo), pa ga ponovo uključite. Izvadite iz struje kabel za napajanje uređaja i prikačenih vanjskih uređaja (TV, Vufer, DVD plejer, pojačalo), pa ponovo pokušajte s povezivanjem. Prethodne postavke možda neće biti spremljene kada je napajanje uređaja isključeno.
Nema električnog napajanja.	<ul style="list-style-type: none"> Nije ukopčan električni kabel. Ukopčajte električni kabel. Provjerite ispravnost električnog kabela. Provjerite stanja tako da uključite druge uređaje.
Nema zvuka.	<ul style="list-style-type: none"> Provjerite jeste li odabrali pravilnu funkciju. Pritisnite FUNCTION i provjerite odabir. Provjerite jesu li zvučnici ispravno priključeni. Kabeli zvučnika su ispravno priključeni.
Uređaj ne pokreće reprodukciju.	<ul style="list-style-type: none"> Umetnut je disk koji se ne može reproducirati. Umetnite disk koji se može reproducirati. Disk nije umetnut. Umetnite disk. Disk nije čist. Očistite disk. (Pogledajte stranicu 37) Disk je umetnut na krivu stranu. Postavite pravilno disk s naljepnicom ili natpisom gore.
Radio stanica se ne može pravilno ugoditi.	<ul style="list-style-type: none"> Antena nije dobro postavljena ili priključena. Dobro priključite antenu. Signal radio stanice nije dovoljno snažan. Ručno podesite stanicu. Nijedna stanica nije memorirana ili su memorirane stanice obrisane (kod biranja stanica pretraživanjem memoriranih kanala). Memorirajte neke radio stanice, pogledajte detalje na stranici 26.
Daljinski upravljač ne radi pravilno.	<ul style="list-style-type: none"> Daljinski upravljač je predaleko u odnosu na uređaj. Daljinski upravljač koristite na udaljenostima do približno 7 m. Između daljinskog i uređaja postoji prepreka. Uklonite prepreku. Baterija u daljinskom upravljaču je prazna. Zamijenite baterije novima.
LG Sound Sync ne radi.	<ul style="list-style-type: none"> Provjerite podržava li LG TV "LG Sound Sync". Provjerite vezu LG Sound Sync. Provjerite postavke zvuka svog TV-a i ovog uređaja.

Opće specifikacije

Općenito	
Zahtjevi napajanja	Pogledajte glavnu naljepnicu.
Potrošnja energije	Pogledajte glavnu naljepnicu.
	Stanje mirovanja na mreži: 0,4 W (Ako su svi mrežni ulazi aktivirani)
Dimenzije (Š × V × D)	(206 x 308 x 284) mm
Neto težina (približno)	3 kg
Radna temperatura	5 °C do 35 °C
Vlažnost zraka pri radu	5 % do 90 %
Napajanje sabirnice	5 V  500 mA

Ulazi	
AUX IN	2,0 Vrms (1 kHz, 0 dB), 75 Ω, RCA jack (L, R)
Port In	1.2 Vms (3,5 mm stereo utičnica)

Prijemnik	
FM područje prijema	87,5 do 108,0 MHz ili 87,50 do 108,00 MHz

Pojačalo	
Ukupni izlaz	260 W
Prednji	130 W X 2 (4 Ω na 1 kHz)
THD	20 %

CD	
Frekventni odziv	100 do 20000 Hz
Omjer signal-šum	75 dB
Dinamični opseg	75 dB

Zvučnik specifikacija

Prednji zvučnik	
Vrsta	2 kanala 2 zvučnika
Impedancija	4 Ω
Ulazna snaga	130 W
Najveća ulazna snaga	260 W
Neto dimenzije (Š x V x D)	(200 x 306 x 200) mm
Neto težina	2.2 kg

- Izvedba i specifikacije su podložni promjenama bez prethodnog obavješćivanja.

Održavanje

Rukovanje uređajem

Transportiranje uređaja

Molimo sačuvajte originalnu ambalažu uređaja i materijal za pakiranje. Ako uređaj trebate transportirati, za najbolju zaštitu, upakirajte uređaj na način kako je bio originalno tvornički upakiran.

Čišćenje vanjskih površina

Ne koristite zapaljive tekućine kao insekticid sprej u blizini uređaja.

Brisanje s jakim pritiskanjem može oštetiti površinu.

Ne ostavljajte gumene ili plastične proizvode duže vrijeme u dodiru s uređajem.

Čišćenje uređaja

Za čišćenje uređaja koristite meku i suhu krpu. Ako je površina izrazito prljava, koristite meku krpu lagano navlaženu blagom otopinom deterdženta. Ne koristite jaka otapala kao što su alkohol, benzin, razrjeđivač, jer bi tako mogli oštetiti površinu uređaja.

Održavanje uređaja

Uređaj je precizni proizvod visoke tehnologije. Ako dođe do prljanja optičke leće ili dijelova disk pogona, može se smanjiti kvaliteta slike. Za detalje molimo, kontaktirajte najbliži ovlašteni servisni centar.

Napomene o diskovima

Rukovanje diskovima

Nikada ne lijepite papir ili traku na disk.

Spremanje diskova

Nakon reprodukcije, disk spremite u njegovu kutiju. Disk ne izlažite izravnim sunčevim zrakama ili izvorima topline i nikada ne ostavljate disk u automobilu koji je izložen izravnim sunčevim zrakama.

Čišćenje diskova

Ne koristite jaka otapala kao što je alkohol, benzin, razrjeđivač, tržišno dostupna sredstva za čišćenje ili anti-statični sprej koji se koriste za stare ploče od vinila.

Robne marke i licence



Bežična tehnologija **Bluetooth®** je sustav koji omogućuje kontakt između elektroničkih uređaja radijskom vezom.

Povezivanje pojedinačnih uređaja bežičnom tehnologijom **Bluetooth®** ne stvara troškove. Mobilnim telefonom s bežičnom tehnologijom **Bluetooth®** moguće je upravljati putem Cascade ako je veza uspostavljena putem bežične tehnologije **Bluetooth®**.

Verbalni žig **Bluetooth®** i logotipi vlasništvo su **Bluetooth SIG, Inc.** i LG Electronics koristi te znakove uz licenciju.

Ostali žigovi i trgovački nazivi žigovi su i nazivi odnosnih vlasnika.

