

סרוק את קוד ה-QR
כדי לראות את המדריך.



מדריך למשתמש

מכונת כביסה

לפני תחילת ההתקנה, יש לקרוא את ההוראות האלו בזהירות. זה יקל על ההתקנה ויודא שהמוצר יותקן בצורה נכונה ובטוחה. יש להשאיר את ההוראות האלו ליד המוצר אחרי ההתקנה עבור שימוש עתידי.



עברית

WF16210WB

www.lg.com

זכויות יוצרים © LG Electronics 2025. כל הזכויות שמורות



MFL71989943
Rev.00_041525

לקוחות נכבדים!

אנו מודים לכם ושמחים שהצטרפתם למשפחת **ברימאג דיגיטל אייג'**.

במכונות הכביסה החדישות והיוקרתיות המיובאות על-ידי חברת **ברימאג דיגיטל אייג'**, מיושמות הטכנולוגיות החדישות ביותר המעניקות ביצועים מעולים, בטיחות מושלמת ונוחות מרבית בשימוש.

חברת **ברימאג דיגיטל אייג'**, רואה בנוחות שלכם אתגר עליון ושוקדת ללא הרף לשמירה על רמת איכות גבוהה המוענקת לכם.

נא קראו את ההוראות בעיון רב טרם התקנת מכונת הכביסה ואנו משוכנעים כי תפיקו הנאה מושלמת וכי תהיו שבעי רצון מביצועיה ואמינותה.

חוברת זו, מספקת מידע מדויק באשר להתקנת המכונה.

באיחולי הנאה והצלחה

חברת **ברימאג דיגיטל אייג'**

BRIMAG

מותגים מבית טוב

תוכן עניינים

מדריך הפעלה זה עשוי לכלול תמונות או תוכן
השונים מהדגם שרכשת.
מדריך זה כפוף לשינויים על ידי היצרן.

הוראות בטיחות

- 4..... יש לקרוא את כל ההוראות לפני השימוש.
4..... אזהרה.....

התקנה

- 8..... חלקים ומפרט.....
11..... דרישות למקום התקנה.....
12..... הוצאת המכשיר מהאריזה.....
13..... איזון המכשיר.....
14..... חיבור צינור אספקת המים.....
16..... התקנת צינור הניקוז.....

הפעלה

- 18..... סקירת הפעלה.....
19..... לוח בקרה.....
21..... הכנת הבגדים לכביסה.....
21..... הוספת חומרי ניקוי ומרככים.....
24..... טבלת תכניות.....
27..... אפשרויות ופונקציות נוספות.....

פונקציות סמארט

- 29..... אפליקציית LG ThinQ.....
31..... Smart Diagnosis.....

אחזקה

- 32..... ניקוי אחרי כל כביסה.....
32..... ניקוי תקופתי של המכשיר.....

איתור וטיפול בתקלות

- 36..... לפני שמצללים לשירות.....

הוראות בטיחות

יש לקרוא את כל ההוראות לפני השימוש

הוראות הבטיחות הבאות מיועדות למנוע סיכונים בלתי צפויים או נזק בשל הפעלה לא בטוחה או לא נכונה של מוצר זה. ההנחיות מופרדות ל"אזהרה" ול"זהירות" כפי שמתואר להלן.

הודעות בטיחות

סמל זה מוצג על מנת להצביע על עניינים ועל פעולות אשר עלולות לגרום לסיכון. קראו את החלק המסומן בסמל זה בעיון ועקבו אחר ההנחיות על מנת להימנע מסיכון.



אזהרה

סימן זה מצביע על כך שאי מילוי אחר ההנחיות עלול לגרום לפגיעה רצינית או למוות.



זהירות

סימן זה מצביע על כך שאי מילוי אחר ההנחיות עלול לגרום לפגיעה קלה או לנזק למוצר.



אזהרה

אזהרה

על מנת להפחית את הסיכון לפיצוץ, שריפה, מוות, התחשמלות, פגיעה או צריבה לאנשים אשר משתמשים במוצר הזה, יש צורך למלא אחר אמצעי זהירות בסיסיים, ובכלל זאת האמצעים הבאים:

בטיחות טכנית

- מכשיר זה אינו מיועד לשימוש על ידי אנשים (ובכלל זאת ילדים) אשר סובלים מיכולות פיזיות, חושיות או מנטליות מופחתות, או שחסר להם ניסיון וידע, אלא אם מפקחים עליהם או שהם קיבלו הנחיות בנוגע לשימוש במכשיר מצד אדם האחראי על בטיחותם.
- יש לפקח על ילדים על מנת לוודא שהם אינם משחקים עם המכשיר.
- אם כבל החשמל ניזוק, על היצרן, נציג השירות שלו או גורם מורשה אחר להחליף אותו על כדי למנוע סכנה.

- השתמשו בצינור חדש או במערכת הצינורות שסופקה עם המכשיר. שימוש מחדש בצינורות ישנים עלול לגרום לדליפת מים וכתוצאה מכך לנזק לרכוש.
- יש למנוע משטיח לחסום את פתחי האוורור.
- המכשיר נועד לשימוש ביתי בלבד.
- הלחץ בכניסת המים חייב להיות בין 50 kPa ל-800 kPa.

קיבולת מרבית

הקיבולת המרבית של הבגדים היבשים המיועדים לכביסה בחלק מן המחזורים היא **16 ק"ג**.

הקיבולת המקסימלית המומלצת לכל תוכנית כביסה עשויה להיות שונה. לקבלת תוצאות כביסה טובות, עיין ב**טבלת התוכניות** בפרק **תפעול** לפרטים נוספים.

התקנה

- מכשיר זה ניתן להובלה על ידי שני אנשים או יותר בלבד הנושאים אותו בצורה בטוחה.
- אין להתקין את המכשיר בסביבה לחה ומאובקת, או לאחסנו באיזור חיצוני או בכל איזור המושפע מתנאי מזג אוויר כמו אור שמש ישיר, רוח, גשם וטמפ' מתחת לנקודת הקיפאון.
- יש להקפיד להחדיר את התקע לשקע במלואו.
- אין לחבר את המכשיר למספר שקעים, לוחות חשמל או לכבל מאריך.
- אין לבצע שינויים בשקע המסופק עם המכשיר. אם הוא אינו מתאים לשקע, יש לדאוג להתקנת שקע מתאים ע"י חשמלאי מוסמך.
- מכשיר זה מצויד בכבל חשמלי שיש לו מוליך הארקה ציוד ותקע עם הארקה. חובה להכניס את התקע לפתח שקע מתאים אשר מותקן בצורה הולמת ויש לו הארקה בהתאם לכל התקנים וההנחיות המקומיות.
- חיבור בלתי הולם של מוליך הארקה הציוד עלול לגרום לסכנת התחשמלות. אנא בדוק עם חשמלאי מוסמך או עם איש שירות אם אתה לא בטוח שלמכשיר יש הארקה הולמת.

הפעלה

- אל תנסו להפעיל את המכשיר הזה אם נגרם לו נזק, הוא אינו מתפקד, מפורק חלקית, חסרים לו חלקים או יש לו חלקים שבורים, ובכלל זאת נזק לכבל החשמלי או לתקע.
- אין להשתמש בחפצים חדים על לוח הבקרה על מנת להפעיל את המכשיר.
- אין לנסות להסיר לוחות כלשהם או לפרק את המכשיר.

- אסור לתקן או להחליף חלק כלשהו במכשיר. כל התיקונים והשירות צריכים להיות מבוצעים על ידי אנשי צוות מיומנים אלא אם מומלץ משהו אחר בצורה ספציפית במדריך למשתמש נא להשתמש רק בחלקים מורשים מהמפעל.
- אסור להפעיל לחץ מוגזם כלפי מטה על הדלת, כאשר דלת המכשיר פתוחה.
- אסור להכניס חיות לתוך המכשיר.
- אין לשטוף פריטים שציינו על ידי היצרן כי אינם ניתנים לכביסה על תווית הטיפול.
- נא לשמור שהאזור שמתחת ומסביב למכשיר יהיה נקי מחומרים דליקים כמו מוך, נייר, סמרטוטים, חומרים כימיים וכו'.
- אסור להשאיר את דלת המכשיר פתוחה. ילדים עלולים להיתלות על הדלת או לזחול לתוך המכשיר, דבר שעלול לגרום לנזק או לפגיעה.
- אסור להכניס פנימה, לכבס או לייבש פריטים שנוקו, כובסו, הוטבלו, או רוססו בחומרים דליקים או נפיצים (כמו שעווה, מסיר שעווה, דלק, צבע, גז, מסיר שומן, תמיסות של ניקוי יבש, קרוסין, נפט, מסירי כתמים, טרפנטין, שמן צמחי, שמן לבישול, אצטון, אלוהול וכו'). שימוש בלתי הולם עלול לגרום לשריפה או לפיצוץ.
- אין להשתמש בחומרים דליקים או בעירים (אתר, בנזין, אלוהול, כימיקלים, LPG, תרסיס דליק, בנזין, חומר מדלל, נפט, קוטל חרקים, מטהר אוויר, קוסמטיקה וכדומה) בסמוך למכשיר.
- אף פעם אל תפתחו את המכשיר בזמן שהוא פועל. יש להמתין עד שהתוף ייעצר לגמרי.
- אסור לגעת בדלת במהלך תכנית של טמפרטורה גבוהה
- במקרה של נזילת מים מן המכשיר או הצפה, יש לנתק את החיבור לחשמל וליצור קשר עם מרכז המידע ללקוח של LG Electronics.
- כבה את ברזי המים כדי להקל על לחץ על צינורות ושסתומים וכדי למזער דליפה אם תתרחש שבר או קרע. בדוק את מצב צינורות המילוי; יש להחליפם לאחר 5 שנים.
- אם ישנה דליפת גז (איסובוטן, פרופאן, גז טבעי וכו') בתוך הבית, אין לגעת במכשיר או בתקע החשמל ויש לאוורר מיידית את האזור.
- אם צינור הניקוז או צינור הכניסה קפאו במהלך החורף, השתמשו בהם רק אחרי הפשרה.
- יש להרחיק את כל חומרי הניקוי, מרככים ואקונומיקה הרחק מטווח ידם של ילדים.
- אסור לגעת בשקע החשמל או בבקורות המכשיר בידיים רטובות.
- אסור לכופף או לקפל את הכבל החשמלי בצורה מוגזמת או לשים עליו חפץ כבד.
- יש להימנע ממגע עם המים המנוקזים מן המכשיר במהלך הכביסה.
- וודא כי הניקוז פועל כהלכה. אם המים לא מנוקזים כראוי, הרצפה שלך עשויה להיות מוצפת.

- כאשר טמפרטורת האוויר גבוהה וטמפרטורת המים נמוכה, עלול להיווצר עיבוי וכך להרטיב את הרצפה.
- נגב לכלוך או אבק על המגעים של תקע החשמל.

אחזקה

- יש לנתק את המכשיר מאספקת החשמל לפני שמנקים את המכשיר. כיוון הבקורות למצב כבוי או המתנה לא גורם לניתוק של מכשיר זה מאספקת החשמל
- יש לחבר את התקע לשקע בצורה בטוחה לאחר ניקיון השקע מפני לחות ואבק.
- נא לא להתיז מים בתוך או מחוץ למוצר על מנת לנקות אותו.
- לעולם אין לנתק את המכשיר באמצעות משיכת כבל החשמל. יש לאחוז בחוזקה את תקע החשמל ולהוציא אותו בצורה ישרה מתוך השקע.
- רק אנשי שירות מוסמכים מטעם מרכז השירות של LG Electronics רשאים לפרק, לתקן או לשנות את המכשיר. יש ליצור קשר עם מרכז המידע ללקוחות LG Electronics במקרה של הזזה והתקנה של המכשיר במיקום אחר.

היפטרות

- לפני שנפטרים ממכשיר ישן, יש להוציא אותו מהשקע. יש לחתוך את הכבל במקום היציאה שלו מגב המכשיר על מנת למנוע שימוש לא נכון.
- יש להיפטר מכל חומרי האריזה (כמו שקיות ניילון וקלקר) הרחק מהישג ידם של ילדים. חומרי האריזה עלולים לגרום לחנק.
- נתק את כבל החשמל והסר את הדלת לפני השלכת מכשיר זה כדי למנוע את הסכנה של ילדים או בעלי חיים קטנים שייכדו בתוכו.

התקנה

חלקים ומפרט

הערה

• המראה והמפרט עשויים להשתנות ללא התראה על מנת לשפר את איכות המכשיר.

מבט מאחור

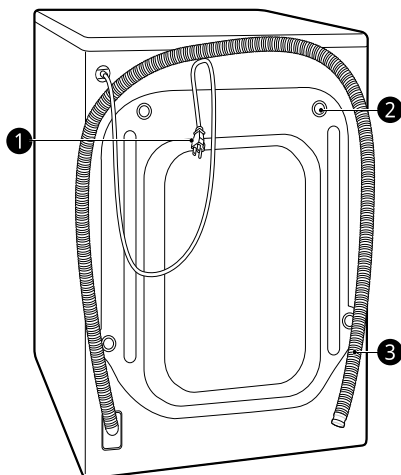

- 1 תקע חשמלי
- 2 ברגי מעבר
- 3 צינור ניקוז

מבט מקדימה

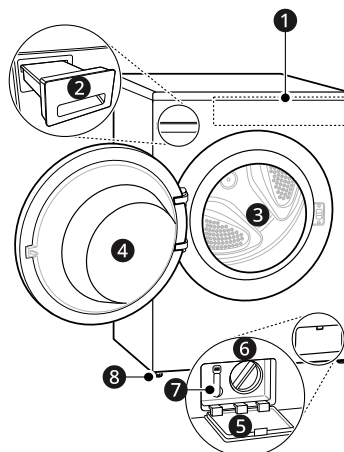

- 1 לוח בקרה
- 2 מגירת חומרי ניקוי
- 3 תוף
- 4 דלת
- 5 מכסה הכיסוי
- 6 מסנן משאבת ניקוז
- 7 פקק ניקוז
- 8 ארגלי איזון

עברית

WF16210WB	דגם
220-240 וולט, 50 הרץ	אספקת חשמל
80 ק"ג	משקל המוצר

גודל (מ"מ)

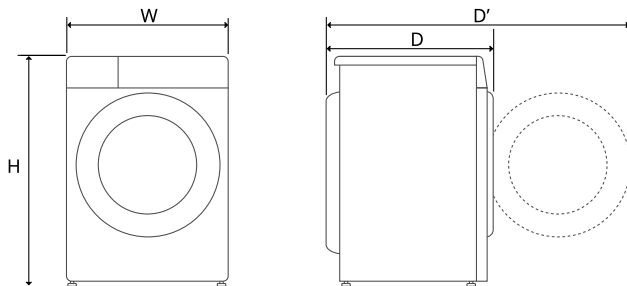

1280	D'	950	H	780	D	650	W
------	----	-----	---	-----	---	-----	---

אביזרים

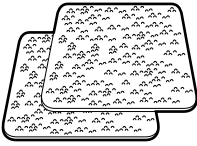

משטחים נגד החלקה

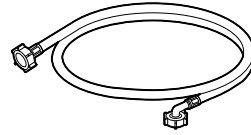

צינור אספקת מים קרים

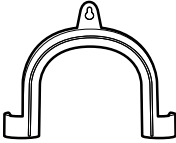

תומך מרפק לאבטחת צינור הניקוז

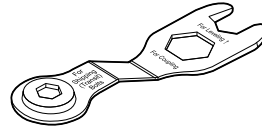

מפתח ברגים

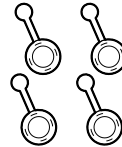

מכסים לכיסוי פתחי בורגי העברה

רצפות עץ (רצפות עם חיפוי)

בעת התקנת המכשיר על רצפות עץ, השתמש בכוסות גומי להפחתת רטט וחוסר איזון יתר. רצפת קורות או רצפה עם חיפוי עלולה לגרום לרעידות מרובות ולחוסר איזון, או לשגיאות ולתקלות.

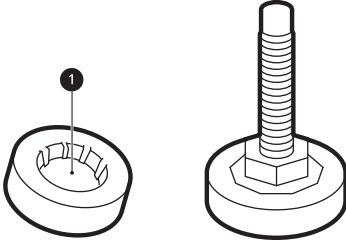

- כדי להפחית את הרטט, אנו ממליצים להציב כוסות גומי בעובי 15 מ"מ לפחות 1 מתחת לכל רגל כוונן של המכשיר, מאובטח בשתי קורות רצפה לפחות עם ברגים.
- אם זה אפשרי, יש להתקין את מכונת הכביסה באחת מפינות החדר, היכן שהרצפה יציבה יותר.
- התאם את מכסי הגומי על מנת להפחית את הרעידות.

⚠️ זהירות

- אם המכשיר מותקן על רצפה לא יציבה (למשל רצפת עץ), האחריות לא מכסה כל נזק או עלות בעקבות ההתקנה על רצפה לא יציבה.

הערה

- אפשר לרכוש מכסי גומי (מק"ט 4620ER4002B) ממרכז השירות של LG.

אזור

- יש לוודא כי זרימת האוויר מסביב למכשיר אינה נחסמת על ידי שטיחים, שטיחונים וכו'.

טמפרטורת הסביבה

- אין להכניס את מכונת הכביסה למקומות שבהם יכולה להיות טמפרטורה של קיפאון. צינורות שקפאו עלולים להתפוצץ תחת לחץ. האמינות של יחידת השליטה האלקטרונית עלולה להיפגע בטמפרטורות מתחת לנקודת הקיפאון.
- אם אתם מקבלים את מכונת הכביסה בחורף והטמפרטורת ירדו מתחת לנקודת הקיפאון, יש להניח את מכונת הכביסה

דרישות למקום התקנה

לפני התקנת המכשיר, יש לבדוק את המידע הבא כדי לוודא שהמכשיר מותקן במקום מתאים.

מיקום התקנה

- יש להתקין מכשיר זה על ריצוף יציב כדי למזער את הרטט במהלך מחזור הסיבוב. רצפת בטון היא הטובה ביותר, בהיותה פחות נוטה לרטט במהלך מחזור הסיבוב מאשר רצפות עץ או משטח שטיח.
- אם לא הייתה ברירה והיה צריך למקם את מכונת הכביסה בסמוך לתנור גז או פחם, חובה להכניס בידוד (600 X 850 מ"מ) המכוסה בריעת אלומיניום בין שני המכשירים, בצד הפונה לתנור או לכיריים.
- יש לוודא שכאשר מכונת הכביסה מותקנת, היא תהיה נגישה למهندس במקרה של תקלה.
- בעת התקנת המכשיר, כוון את כל ארבע הרגליים באמצעות מפתח הברגים המעבר המסופק כדי להבטיח שהמכשיר יציב. ודא שיש מספיק מקום לפתיחה מלאה של דלת המכשיר.
- כדי להבטיח מרווח מספיק לצינורות כניסת מים, צינור ניקוז וזרימת אוויר, אפשר פינוי מינימלי של לפחות 20 מ"מ בצדדים ו-100 מ"מ מאחורי המכשיר. הקפידו לאפשר פיתוחי קיר, דלת או רצפה שעשויים להגדיל את המרווח הנדרש.

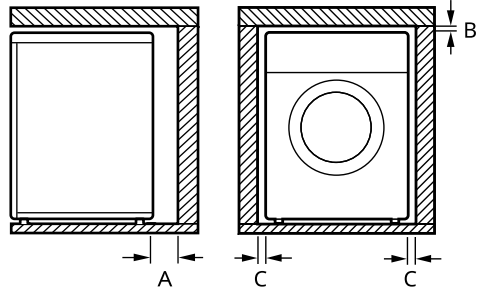

מרווח (מ"מ)	Index
100	A
5	B
20	C

⚠️ אזהרה

- יש להשתמש במכשיר זה רק לצרכים ביתיים ואסור להשתמש בו ביישומים ניידיים.

ולהשכיב אותה בזהירות על צדה. אסור להשכיב את מכונת הכביסה על חלקה הקדמי או האחורי.

* תכונה זו יכולה להשתנות בהתאם לדגם שנרכש.

בטמפרטורות החדר למשך מספר שעות לפני שמתחילים להפעיל אותה.

חיבור חשמלי

- אסור להשתמש בכבל מאריך או במתאם כפול.
- יש להוציא תמיד את התקע של מכונת הכביסה מהשקע ולסגור את אספקת המים אחרי השימוש.
- יש לחבר את מכונת הכביסה לשקע עם הארקה בהתאם לתקנות החיווט הנוכחיות.
- מכונת הכביסה צריכה להיות ממוקמת בצורה כזו שיהיה קל להגיע אל התקע.
- שקע חשמל חייב להיות במרחק עד 1 מטר מאחד הצדדים של מיקום המכשיר.

הסרת מכלולי בורג המעבר

כדי למנוע את הרטט והשבר של המכשיר, הסר את ברגי המעבר ותושיבי המעבר.

- 1 יש להתחיל בשני בורגי ההעברה התחתונים ❶, ובאמצעות מפתח הברגים (מצורף) לשחרר לגמרי את כל בורגי ההעברה על ידי סיבובם כנגד כיוון השעון.

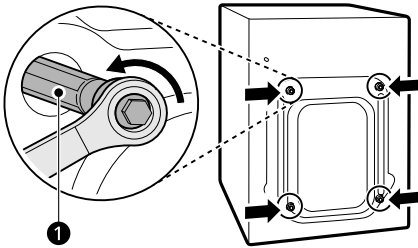

- 2 יש להסיר את מכלולי הברגים על ידי נענוע קל שלהם, תוך כדי משיכתם החוצה.

- 3 נא להתקין את המכסים של הפתחים
 - יש לאתר את מכסי הפתחים ❷ שמצורפים לחבילת האביזרים או שחוברים בצד האחורי.

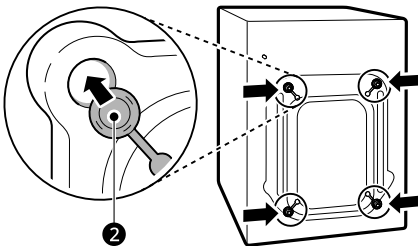

הערה

- שמור את ברגי המעבר והמחסנים לשימוש עתידי.
- הובילו מכשיר זה למניעת שבירה כמפורט להלן:
 - ברגי המעבר מותקנים.
 - כבל החשמל מחובר לגב המכשיר.

⚠ אזהרה

- רק צוות מוסמך יכול לבצע תיקונים במכשיר. תיקונים שיתבצעו על ידי אנשים לא מנוסים עלולים לגרום לנזק או לתקלה רצינית. פנה לתיקון מורשה המקומי של LG.
- יש להכניס את התקע לשקע מתאים, אשר מותקן ומוארק בהתאם לכל התקנים וההנחיות המקומיים.

הוצאת המכשיר מהאריזה

הרמת המכשיר מבסיס הקלקר

לאחר הסרת הקרטון וחומר השילוח, יש להרים את המכשיר מבסיס הקלקר.

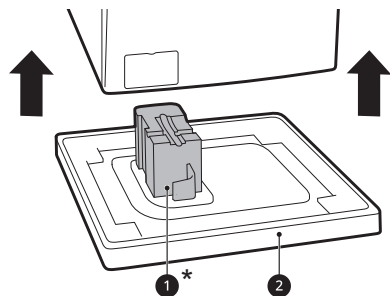

- יש לוודא שתמיכת האמבטיה ❶* יורדת עם הבסיס ולא נשארת דבוקה לתחתית המכשיר.
- אם יש צורך להשכיב את המכשיר על מנת להסיר את בסיס הקרטון ❷, יש להקפיד להגן על הדופן של מכונת הכביסה

- יש לוודא שכל ארבעת הרגליות יציבות ומונחות על הרצפה.

עברית

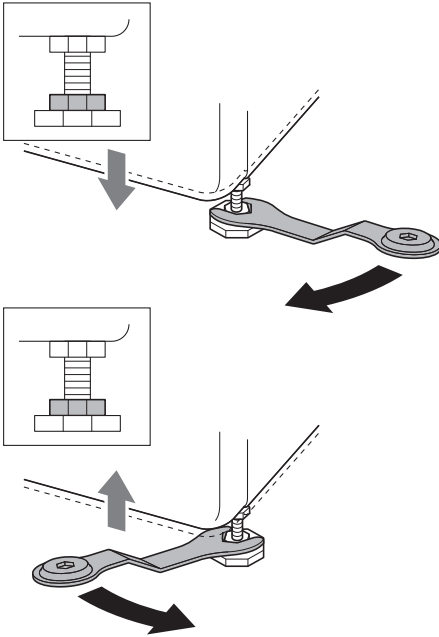

איזון המכשיר

בדיקת האיזון

- כאשר דוחפים את שולי הלוח העליון באלכסון כלפי מטה, המכשיר לא אמור לנוע למעלה ולמטה (בדוק את שני הכיוונים).
- אם המכשיר מיטלטל כאשר דוחפים את המשטח העליון באלכסון, אזנו שוב את הרגליים.
- בדוק אם המכשיר נמצא ברמה מושלמת לאחר ההתקנה.

הערה

- רצפת קורות או רצפה עם חיפוי עלולה לגרום לרעידות מרובות ולחוסר איזון. ייתכן שיהיה צורך לשקול חיזוק או חיזוק של רצפת העץ בכדי לעצור או להפחית רעש ורטט מוגזמים.
- אין לנסות ולתקן חוסר איזון ברצפה על ידי הנחת פיסות עץ, קרטונים או חומרים דומים מתחת למכונת הכביסה.

כוונון ואיזון הרגליות

- בעת התקנת המכשיר, הוא צריך להיות מיושר ומאוזן לחלוטין. אם המכשיר אינו מיושר ומאוזן כהלכה, הוא עלול להינזק או לא לפעול כהלכה.

הערה

- אין להתקין את מכונת הכביסה על בסיס, מעמד או משטח מוגבה אלא אם כן היא מיוצרת על ידי LG Electronics לשימוש בדגם זה.

1

- אם הרצפה אינה ישרה, יש לסובב את הרגליות המאוזנות כנדרש.
- אין להכניס מתחת לרגליות פיסות עץ וכדומה.

- 2 יש לבדוק שהמכשיר מאוזן לגמרי באמצעות פלס 1

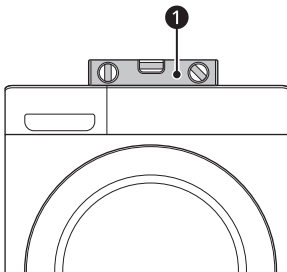

3 יש להניח את הצד הדביק ❶ של המשטחים נגד החלקה על הרצפה.

- הדרך היעילה ביותר היא להתקין את המשטחים נגד החלקה מתחת לרגליות הקדמיות. אם קשה למקם את המשטחים מתחת לרגליות הקדמיות של המכשיר, יש למקם אותם מתחת לרגליות האחוריות.

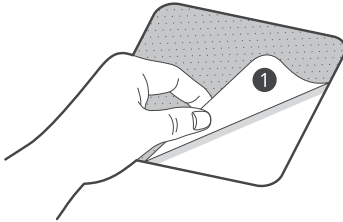

4 יש להניח את המכשיר על המשטחים נגד החלקה.

- אין לחבר את הצד הדביק ❶ של המשטחים נגד החלקה לרגליות המכשיר.

הערה

- משטחים נגד החלקה נוספים אפשר לרכוש במרכז השירות של LG Electronics.

חיבור צינור אספקת המים

הערה לגבי החיבור

- לחץ המים צריך להיות בין **50 kPa** ל-**800 kPa** (0.5–8.0 קג"כ לסמ"ר). אם לחץ המים גבוה מ-**800 kPa**, יש להתקין מכשיר להורדת לחץ.
- יש לבדוק מדי פעם את המצב של צינור אספקת מים ולהחליף את צינור אספקת המים אם צריך.

הערה

- אין להדק יתר על המידה את צינור אספקת המים או להשתמש במכשירים מכניים כדי להדק את שסתומי הכניסה.
- אין צורך בהגנה נוספת מזרימה חוזרת על החיבור לכניסת המים.

3 יש לחזק את הרגליות המאוזנות באמצעות אומי הנעילה ❷ על ידי כנגד כיוון השעון כנגד החלק התחתון של המכשיר.

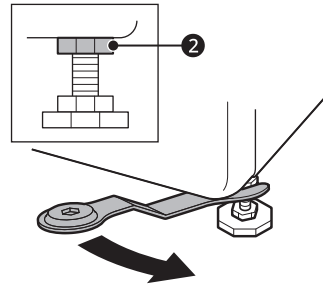

4 יש לבדוק שכל אומי הנעילה בחלק התחתון של המכשיר מהודקות כהלכה.

הערה

- מיקום ואיזון כהלכה של המכשיר יבטיחו פעולה ארוכה, סדירה ואמינה.
- על המכשיר להיות 100% אופקי ולעמוד היטב על רצפה שטוחה וקשה.
- אסור שזה "יתנדנד כמו נדנדה" בפניות בשל ההעמסה.
- אין לאפשר לרגליות של המכשיר להירטב. חוסר הקפדה על כך עלול לגרום לרעידות או לרעש.

שימוש במשטחים נגד החלקה

תכונה זו יכולה להשתנות בהתאם לדגם שנרכש. אם תתקינו את מכונת הכביסה על משטח חלקלק, היא עלולה לזוז בשל הרעידות המרובות. איזון לא נכון עלול לגרום לבעיית תפקוד בשל רעש ורעידות. אם זה קורה, יש להתקין את המשטחים נגד החלקה מתחת לרגלי האיזון ולעשות התאמה של הזווית.

1

- נקו את הרצפה על מנת להניח עליה את המשטחים נגד החלקה
- יש להשתמש בסמרטוט יבש על מנת להסיר ולנקות חפצים זרים ולחות. אם הלחות נשארת, המשטחים נגד החלקה עלולים להחליק.

2

יש לכוון את הזווית אחרי הנחת מכונת הכביסה באזור ההתקנה.

בדיקת אטם הגומי

2 יש להסיר את לוחית ההכוונה 2 אם הברז גדול מדי ולא מתאים למתאם.

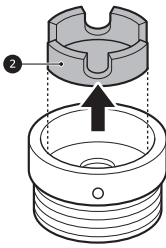

שני אטמי גומי 1 מסופקים עם צינור אספקת המים. הם משמשים למניעת נזילות מים. החיבור לברזים הוא מספיק הדוק.

• אין תשתמש במכשירים מכניים כגון תופסנים להידוק צינור אספקת המים. ודא שהקצה המעוגל של צינור אספקת המים מחובר למכשיר.

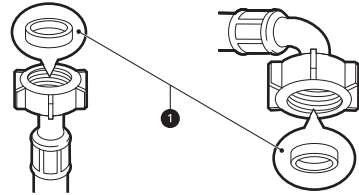

חיבור הצינור לברז המים

חיבור צינור עם הברגה לברז עם הברגה

יש להבריג את מחבר צינור האספקה לברז אספקת המים.

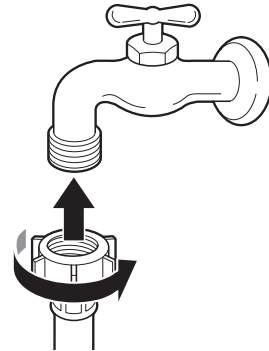

חיבור צינור עם הברגה לברז ללא הברגה

1 שחרר את 4 הברגים המקבעים 1.

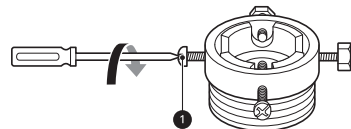

3 דחף את המתאם על קצה הברז כך שחותם הגומי מחובר למים. הדק את 4 ברגי התיקון.

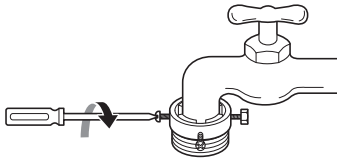

4 ש לדחוף את צינור האספקה 3 בצורה אנכית כלפי מעלה על מנת שאוטם הגומי שבתוך הצינור יוכל להיצמד לחלוטין לברז ולאחר מכן יש להדק אותו על ידי הברגתו לצד ימין.



חיבור צינור מסוג צינור מגע לברז ללא הברגה

1 יש לשחרר את הברגה של לוחית הטבעת של המתאם 4 ולשחרר את 4 הברגים המקבעים.

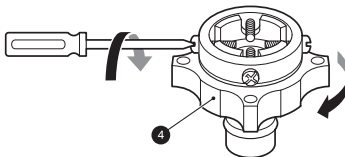

חיבור הצינור למכשיר

הברגו את צינור אספקת המים לשסתום כניסת המים שבגב המכשיר.

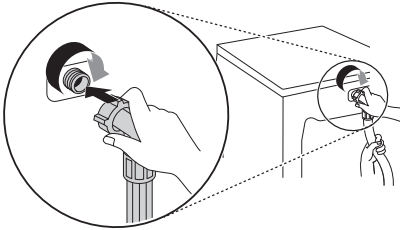

- אין לחבר את הצינור לאספקת המים החמים בדגמים הכוללים כניסת מים אחת בלבד. יש לחבר לאספקת המים הקרים בלבד.

הערה

- לאחר השלמת החיבור, אם מים דולפים מהצינור, יש לחזור על אותם שלבים. יש להשתמש בסוג הברז הסטנדרטי ביותר עבור אספקת המים. אם הברז מרובע או גדול מדי, יש להסיר את לוחית הנחייה לפני הכנסת הברז למתאם.
- יש לוודא שהצינור אינו מקופל או מחוץ.

התקנת צינור הניקוז

התקנת צינור הניקוז עם סוגר המרפק

- אין לשים את צינור הניקוז גבוה יותר מ-100 ס"מ מהרצפה. ייתכן שמים במכונת הכביסה לא יתנקזו או שיתנקזו באיטיות.
- חיזוק נכון של צינור הניקוז יגן על הרצפה מהנזק העלול להיגרם בשל דליפת מים.

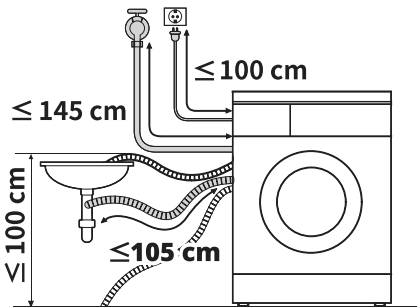

- 2 יש להסיר את לוחית ההכוונה 5 אם הברז גדול מדי ולא מתאים למתאם.

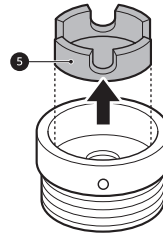

- 3 דחף את המתאם על קצה הברז כך שחותם הגומי מחובר למים. הדקו את 4 ברגי התיקון ואת לוחית טבעת המתאם.

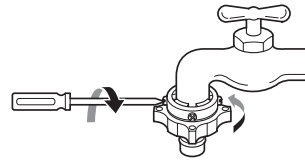

- 4 יש למשוך את לוחית הנעילה של המחבר 6 כלפי מטה, לדחוף את צינור האספקה לתוך המתאם ולשחרר את לוחית הנעילה של המחבר. יש לשים לב לכך שהמתאם ננעל במקומו.

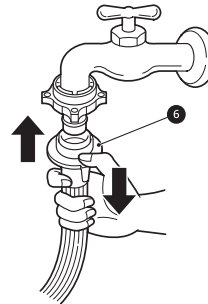

הערה

- אחרי שמחברים את צינור אספקת המים לברז המים, יש לפתוח את ברז המים על מנת לשטוף החוצה חומרים זרים (לכלוך, חול, נסורת וכו') שעלולים להיות בתוך צינורות המים. יש לאפשר למים להתנקז לתוך דלי ולבדוק את טמפרטורת המים.

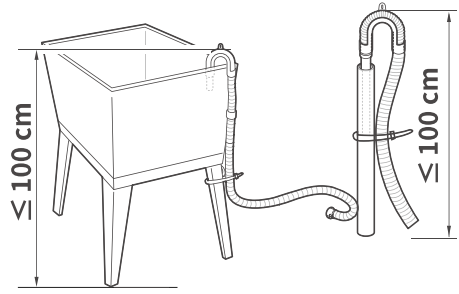

- אם צינור הניקוז ארוך מדי, אסור להכניס אותו בכוח בחזרה למכונת הכביסה. זה יגרום לרעש חריג
- חבר את סוגר המרפק בתווך של **10 ס"מ** מקצה צינור הניקוז.

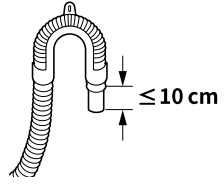

- יש לוודא שצינור הניקוז מוכנס לא יותר מ-**15 ס"מ** לתוך הניקוז.
- כאשר מחברים את צינור הניקוז לכיור, יש להדק אותו היטב עם החוט.

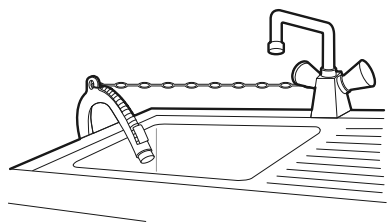

הפעלה

סקירת הפעלה

שימוש במכשיר

לפני הכביסה הראשונה, יש לבחור בתכנית הכביסה **Cotton** (כותנה) ולהוסיף חצי כמות של חומר ניקוי. יש להפעיל את המכשיר ללא כביסה. פעולה זו תסיר שאריות ומים מהתוף שיתכן שנותרו בזמן הייצור.

1

יש למיין את הכביסה ולהכניס את הפריטים.

- יש למיין את הכביסה בהתאם לסוג האריג, רמת הלכלוך, צבע וגודל העמסה, כנדרש. יש לפתוח את הדלת ולהכניס את הפריטים לתוך המכשיר.

⚠️ זהירות

- לפני שסוגרים את הדלת, וודאו שכל הבגדים והחפצים נמצאים בתוך האמבטיה ולא תלויים על אטם דלת הגומי שם הם ייפתסו כשהדלת סגורה. אי ביצוע פעולה זו יגרום נזק לאיטום הדלת ולבגדים.

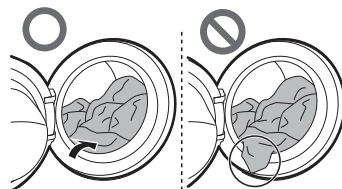

- יש לסלק פריטים מהאטם הגמיש על מנת למנוע נזק לבגדים ולאטם הדלת.

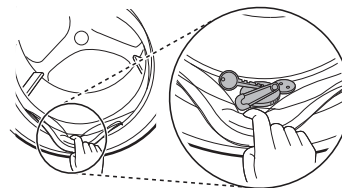

2

יש להוסיף מוצרי ניקוי או סבון ומרכך.

- יש להוסיף כמות הולמת של חומר ניקוי למגירה של חומר הניקוי. אם רוצים בכך, אפשר להוסיף אקונומיקה או מרכך כביסה לאזורים המתאימים של המגירה.

3

הפעילו את המכשיר.

- לחצו על כפתור **הספק** על מנת להפעיל את המכשיר.

4

יש לבחור את תכנית הכביסה הרצויה.

- יש ללחוץ על כפתור התכנית שוב ושוב או לסובב את כפתור בחירת התכנית עד לבחירת התכנית הרצויה.
- כעת יש לבחור טמפרטורת כביסה ומהירות סחיטה. יש לשים לב לתוויות עם הוראות הכביסה של הבגדים.

5

התחילו בתכנית כביסה.

- לחצו על כפתור **חיוני התחלה/השהייה** על מנת להתחיל את התכנית. המכשיר ירעד קלות בלי מים על מנת למדוד את המשקל שהוכנס. אם כפתור **חיוני התחלה/השהייה** לא נלחץ תוך זמן מסוים, מכונת הכביסה תכבה וההגדרות שנבחרו יבוטלו.

הערה

- במקרה הבא, הדלת לא תיפתח גם אם תשהה את תוכנית הכביסה או תכבה את מכונת הכביסה.
- כאשר מכונת הכביסה מתחילה תוכנית כביסה ויש מים בתוך התוף, הדלת לא תיפתח על מנת למנוע הצפה עד שמכונת הכביסה תנקז את המים לחלוטין.

6

סוף תכנית.

- כאשר התכנית מסתיימת, יישמע צליל מנגינה. יש להוציא מייד את הבגדים מהמכשיר על מנת להפחית את האפשרות לקמטים. יש לבדוק מסביב לאטם הדלת בעת הוצאת הכביסה על מנת לחפש פריטים קטנים שיתכן שנלכדו בתוך האטם.

לוח בקרה

לוח הבקרה עשוי להיות שונה מדגם לדגם.

תכונות לוח בקרה

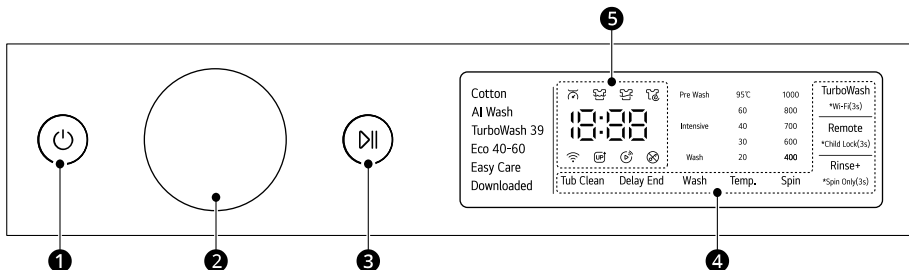



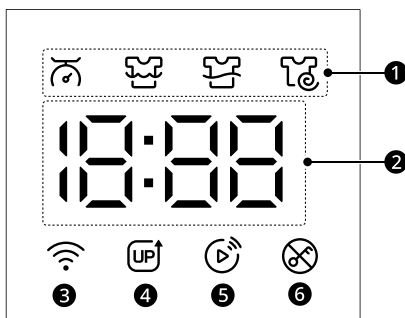

תיאור	
<p>1 הספק לחצן הפעלה/כיבוי</p> <ul style="list-style-type: none"> לחצו על לחצן זה על מנת להפעיל או לכבות את מכונת הכביסה. 	
<p>2 כפתור תכנות</p> <ul style="list-style-type: none"> ישנן תוכניות שונות הזמינות לפי סוג הכביסה. הנורה תידלק ותציין את התכנית שנבחרה. 	
<p>3 חיווי התחלה/השהייה לחצן</p> <ul style="list-style-type: none"> משתמשים בכפתור זה על מנת להתחיל את פעולת תכנית הכביסה או על מנת לעצור את תכנית הכביסה. אם יש צורך בעצירה זמנית של תכנית הכביסה, לחצו על לחצן זה. 	
<p>4 אפשרויות ופונקציות נוספות</p> <ul style="list-style-type: none"> כדי להשתמש בפונקציות נוספות, יש ללחוץ לחיצה ארוכה על הכפתור המתאים במשך 3 שניות. הסמל המתאים יאיר בתצוגה. דבר זה מאפשר לבחור תכנית נוספת ויאיר לאחר הבחירה. <p>Remote (הפעלה מרחוק)</p> <p>עם אפליקציית LG ThinQ, אתה יכול להשתמש בסמארטפון כדי לשלוט במכשיר שלך מרחוק.</p> <ul style="list-style-type: none"> על מנת להשתמש בפונקציה זו, יש לעיין ב-פונקציות סמארט. <p>Wi-Fi</p> <p>לחץ לחיצה ארוכה על כפתור TurboWash במשך 3 שניות כדי להפעיל את החיבור של המכשיר אל אפליקציית LG ThinQ.</p>	
<p>התאמת לחצני תוכנית כביסה</p> <p>השתמש בלחצנים אלה כדי להתאים את הגדרות טמפרטורת המים, את מהירות הסיבוב או רמת הלכלוך עבור התוכנית שנבחרה.</p> <ul style="list-style-type: none"> הגדרות הנוכחיות מוצגות בתצוגה. לחץ על הלחצן לאפשרות זו כדי לבחור הגדרות אחרות. 	

תיאור	
<p>תצוגה 5</p> <ul style="list-style-type: none"> • התצוגה מראה את ההגדרות, הזמן המשוער שנותר, אפשרויות הודעות מצב. כאשר המכשיר מופעל, הגדרות ברירת המחדל בתצוגה יוארו. • בזמן שמשקל העומס מחושב באופן אוטומטי, התצוגה בלוח הבקרה מהבהבת. 	

תצוגת זמן ומצב



תיאור	
<p>מחווני מצב תוכנית 1</p> <ul style="list-style-type: none"> • כאשר תוכנית כביסה פועלת, נורית השלב הפעיל תהבהב, ונוריות השלבים הנותרות יישארו יציבות. לאחר השלמת שלב, ה-LED יכבה. אם מחזור מושהה, נורית הבמה הפעילה תפסיק להבהב. 	
<p>זמן משוער שנותר 2</p> <ul style="list-style-type: none"> • בעת בחירת תוכנית כביסה, זמן ברירת המחדל עבור התוכנית מוצג. זמן ברירת המחדל משתנה בהתאם לאפשרות שנבחרה. • אם הצג מראה ---, הזמן יוצג לאחר שחישוב העומס זיהה את גודל העומס. זה נורמלי. • הזמן המוצג הוא אומדן בלבד. זמן זה מבוסס על תנאי הפעלה רגילים. כמה גורמים חיצוניים (משקל עומס, טמפרטורת החדר, טמפרטורת מים נכנסת וכו') יכולים להשפיע על הזמן בפועל. 	
<p>3  נדלק כאשר המכשיר מחובר לרשת Wi-Fi.</p>	
<p>4  נדלק כשתוכן ה-UP נוצר. הפעילו את האפליקציה LG ThinQ ועדכנו את התוכן.</p>	
<p>5  נדלק כאשר תכונת השלט רחוק מופעלת.</p>	
<p>6  נדלקת כאשר התוכנית מתחילה והדלת נעולה.</p>	

בדיקת הבגדים לפני הכנסה למכונה

- כדי לסייע בחלוקת העומס באופן שווה במהלך הספינינג, שלב פריטים גדולים וקטנים בעומס.
- אין לכבס פריטים קטנים בודדים. הוסיפו 1-2 פריטים דומים לכביסה כדי למנוע חוסר איזון.
- יש לבדוק את כל הכיסים על מנת לוודא שהם ריקים. פריטים כמו מסמרים, סיכות שיער, גפרורים, עטים, מטבעות ומפתחות עלולים לגרום נזק הן למכשיר והן לבגדים.

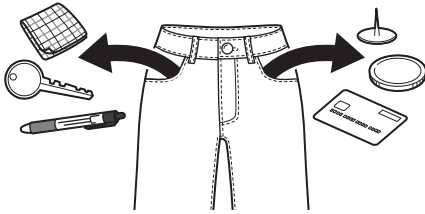

- בזמן כיבוס של בגדים עם רצועות ארוכות, יש לקשור אותן או להשתמש ברשת כביסה.
- השתמש ברשת כביסה עבור פריטים קטנים כמו שרוולים, גרביונים, מכנס" טייץ, תחתונים וגרביים כדי למנוע מהם להיתקע בין התוף ואטם הדלת.
- מלא את רשת הכביסה עד פחות ממחצית הקיבולת שלה וכבס אותה עם בגדים אחרים. הימנע ממילוי יתר או כיבוס בנפרד, מכיוון שזה יכול לגרום לחוסר שיווי משקל בתוך התוף ואז למחזור סיבובים לא מתאימים.
- יש לסגור רוכסנים, וויס וחוטמים על מנת לוודא שפריטים אלו לא ייתפסו בבגדים אחרים.
- יש לטפל טיפול מוקדם בלכלוך ובכתמים על ידי הברשה בכמות קטנה של חומר ניקוי מומס במים על הכתמים על מנת להסיר את הכלוך.

הוספת חומרי ניקוי ומרככים

מינון חומרי הניקוי

- יש להשתמש בחומר ניקוי בהתאם להנחיות של יצרן חומר הניקוי ולבחור אותו בהתאם לסוג, צבע ולכלוך האריג וטמפרטורת הכביסה. השתמש רק בחומרי ניקוי המתאימים למכונת כביסה מסוג תוף (עומס קדמי).
- אם יש יותר מדי בועות, יש להפחית את כמות חומר הניקוי.
- אם משתמשים ביותר מדי חומר ניקוי, עלולות להיות יותר מדי בועות וזה עלול לגרום לתוצאות לא טובות של כיבוס או לגרום להעמסה כבדה מדי על המנוע.
- אם תרצו להשתמש בחומר ניקוי נוזלי, יש לפעול לפי ההנחיות שניתנו על ידי יצרן חומר הניקוי.

הכנת הבגדים לכביסה

לקבלת תוצאות כביסה מיטביות, יש למיין את מחזור הכביסה, ולאחר מכן להכין אותה לפי הסמלים על תוויות הבגדים.

מיון הבגדים

- רמת הלכלוך (קשה, רגילה, קלה): מיינו בגדים לפי רמת הלכלוך. אם ניתן, אל תכבסו פריטים עם לכלוך קשה עם פריטים בעלי לכלוך קל.
- צבע (לבן, בהיר, כהה): כבסו בנפרד בגדים כהים מבגדים לבנים או בהירים. ערבוב של בגדים צבעוניים עם בגדים בהירים עשוי לגרום לצביעה או ירידת צבע בבגדים הבהירים יותר.
- מוך ('צרני מוך, אוספי מוך): כבסו בנפרד בדים המייצרים מוך מבדים האוספים מוך. יצרני מוך עלולים לגרום לצבירת מוך בבדים אוספי מוך.

בדיקת תוויות הוראות הכביסה שעל הבגדים

סמלים אלה מספקים מידע הנוגע לתכולת האריג של הבגד וכיצד צריך לכבס אותו.

סמלים על תוויות הטיפול

סמל	כביסה / סוג בד
	• כביסה רגילה • כותנה, בדים מעורבים
	• טיפול קל • סינתטי, בדים מעורבים
	• כביסה עדינה מיוחדת • עדינים
	• כביסה ביד בלבד • צמר, משי
	• אסור לכבס

הערה

- הפסים שמתחת לסמל מספקים מידע לגבי סוג הבד ומידת המאמץ המכני המותרת.

2 הוסף את חומר הניקוי והמרכך לתאים המתאימים.

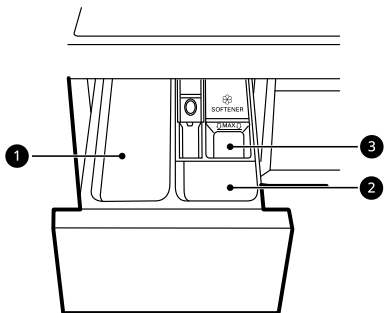

1 תא ניקוי כביסה ראשי

- חומרי ניקוי לשטיפה הראשית, מרכז מים, אקונומיקה ומסיר כתמים

2 תא שטיפה לפני הכביסה

3 תא מרכך כביסה נוזלי

• ניתן לשפוך חומר ניקוי נוזלי ישירות למגירה של חומר הניקוי העיקרי, אם התכנית תופעל מייד.

• אל תשתמש בחומר ניקוי נוזלי אם אתה משתמש בפונקציה **Delay End (השהיית סיום)**, או אם בחרת באפשרות **Pre Wash (טרם כביסה)**, כיוון שהנוזל יתפזר מיד ועשוי להתקשות במגירה או בתא.

• ייתכן שיהיה צורך לשנות את השימוש בחומר הניקוי בהתאם לטמפרטורת המים, מידת הקושי של המים, גודל ורמת הלכלוך של הפריטים לכיבוס. על מנת לקבל את התוצאות הטובות ביותר, יש להימנע מיותר מדי בועות. אחרת הדבר עשוי להוביל ליותר מדי בועות.

• יש להתייחס לתווית שעל הבגדים, לפני שמוסיפים את חומר הניקוי ובחרים את טמפרטורת המים.

• יש להשתמש אך ורק בחומרי ניקוי שמתאימים לסוג הבגדים:

- לעתים קרובות חומרי ניקוי נוזליים מיועדים ליישומים מיוחדים, כגון, בדים צבעוניים, צמר, כביסה עדינה או כהה.
- אבקות ניקוי מתאימות לכל סוגי הבדים.
- לקבלת תוצאות כביסה טובות יותר של בגדים לבנים ובהירים, יש להשתמש בחומר ניקוי עם מלבין.
- חומר הניקוי נשטף מתוך המגירה בתחילת תכנית הכביסה.

3

סגור בעדינות את מגירת מתקן הניקוי לפני תחילת המחזור.

- טריקת המגירה סגורה עלולה לגרום לחומר הניקוי לגלוש לתא אחר או להתפזר לתוף מוקדם מהמתוכנת.
- היזהר שילדך לא תיתפס במגירה בזמן הסגירה.
- זה נורמלי שכמות מים קטנה תישאר בתאי המתקן בסוף המחזור.

תא מרכך כביסה

תא זה מכיל מרכך כביסה נוזלי, אשר מופץ אוטומטית במהלך מחזור השטיפה הסופי. ניתן להשתמש במרכך כביסה אבקתי או נוזלי.

- מוזגים מרכך כביסה לקו המילוי המרבי. שימוש בעודף מרכך מעל קו המילוי עלול לגרום לו להשתחרר מוקדם מדי, ולהכתים בגדים.

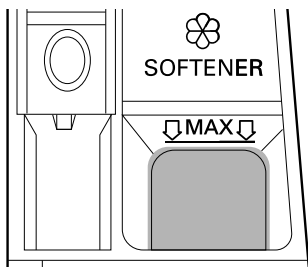

הערה

- אין לאפשר לחומר הניקוי להתקשות. אם תעשו זאת זה עלול לגרום לחסימה, ביצוע לא טוב של שטיפה או לריח.
- העמסה מלאה: בהתאם להמלצות היצרן.
- העמסה חלקית: 1/2 מהכמות הרגילה
- העמסה מינימלית: 1/3 מהעמסה המלאה.

שימוש במתקן

כדי להוסיף מינון חומרי ניקוי למתקן:

1 פתח את מגירת המתקן.

הערה

- אל תשפוך מרכז כביסה ישירות על הבגדים בתוף הכביסה, פעולה זו תגרום לכתמים כהים על הבגדים שיהיה קשה להסיר אותם.
- אל תשאיר את מרכז הכביסה במגירת הניקוי למשך יותר מיום 1. מרכז כביסה עלול להתקשות. מרכז עשוי להישאר במתקן אם הוא עבה מדי. יש לדלל את המרכז אם הוא עבה מדי כך שיוכל לזרום בקלות.
- אסור לפתוח את המגירה כאשר מוזרמים מים במהלך כביסה.
- אסור להשתמש בממסים (בנזין וכו').

הוספת טבליות חומר ניקוי

ניתן להשתמש גם בטבליות ניקוי בזמן הכביסה.

1 פתח את הדלת והכניס טבליות ניקוי לתוף לפני העמסת הבגדים.

2 יש להכניס את הכביסה לתוך התוף ולסגור את הדלת.

הערה

- אין להכניס טבליות לתוך המגירה.

הוספת מרכז מים

ניתן להשתמש במרכז מים, כגון חומר נגד אבנית, כדי לצמצם את השימוש בחומר ניקוי באזורים שבהם המים קשים.

- תחילה יש להוסיף את חומר הניקוי ולאחר מכן את מרכז המים. יש להכניס כמות בהתאם להוראות על האריזה.

טבלת תכניות

תכנית כביסה

עומס מרבי: דירוג	40 מעלות צלזיוס (קר) עד 60 (מעלות צלזיוס)	Cotton (כותנה)	תיאור
כביסה של בגדים עם רמת לכלוך רגילה באמצעות שילוב תנועות תוף מגוונות.			
עומס מרבי: 3 ק"ג	40 מעלות צלזיוס (קר) עד 60 (מעלות צלזיוס)	AI Wash	תיאור
<p>AI Wash מספק את פעולות סיבוב התוף המתאימות לאחר השלמת חישוב העומס.</p> <ul style="list-style-type: none"> מכבס באופן עדין בדים עמידים למים ובאופן עוצמתי בדים חדירים למים. <p>הערה</p> <ul style="list-style-type: none"> לתוצאות הכביסה הטובות ביותר, מלא את המכונה בבגדים היבשים לתוכנית זו. 			
עומס מרבי: 3 ק"ג	40 מעלות צלזיוס (קר) עד 40 (מעלות צלזיוס)	TurboWash 39	תיאור
עם 4 סילוני מים הפועלים במהלך הכביסה והשטיפה, מכונת הכביסה הזו יכולה לכבס חצי מטען של בגדים מלוכלכים קלות במשך כ-39 דקות.			
עומס מרבי: דירוג	40 מעלות צלזיוס (40 מעלות צלזיוס עד 60 מעלות צלזיוס)	Eco 40-60	תיאור
מכבס בגדים ברמת לכלוך רגילה שניתן לכבד בטמפרטורה 40 מעלות צלזיוס או 60 מעלות צלזיוס.			
עומס מרבי: 5 ק"ג	40 מעלות צלזיוס (קר) עד 60 (מעלות צלזיוס)	Easy Care (טיפול קל)	תיאור
<p>תוכנית זו מיועדת לכביסת בגדים שאינם מצריכים גיהוץ אחרי הכביסה.</p> <ul style="list-style-type: none"> משמש לפוליאמיד, אקריליק, פוליאסטר. 			
-	-	Downloaded (הורדת תוכניות)	תיאור
התכנית מאפשרת להוריד תכנית כביסה חדשה ומיוחדת באמצעות סמארטפון. תכנית ברירת המחדל היא Rinse+Spin (שטיפה וסחיטה).			

הערה

- בחר את טמפרטורת המים המתאימה לתוכנית הכביסה שנבחרה. עקוב תמיד אחר תווית הטיפול או ההוראות של יצרן הבגדים בעת הכביסה כדי למנוע נזק לבגדים.
- יש לבחור את טמפרטורת הכביסה ומהירות הסחיטה המתאימות עבור התכניות הרצויות.
- טמפרטורת המים בפועל עשויה להיות שונה מטמפרטורת המחזור המוצהרת.

אפשרויות נוספות

* אפשרות זו מוכנסת אוטומטית בתכנית ולא ניתן לבטל את בחירתה.

TurboWash	Delay End (השהיית סיום)	תכנית
●	●	Cotton (כותנה)
●	●	AI Wash
1* ●	●	TurboWash 39
●	●	Eco 40-60
●	●	Easy Care (טיפול קל)

מהירות סחיטה לבחירה

מהירות סחיטה		תכנית
זמין	ברירת מחדל	
הכול	800 סל"ד	Cotton (כותנה)
400 עד 1000 סל"ד	800 סל"ד	AI Wash
400 עד 1000 סל"ד	800 סל"ד	TurboWash 39
הכול	1000 סל"ד	Eco 40-60
הכול	1000 סל"ד	Easy Care (טיפול קל)

הערה

- כאשר המחווון נכבה, נבחרת האפשרות ללא סחיטה.
- מהירות הסחיטה בפועל עשויה להשתנות בהתאם לתנאי העומס.

נתוני צריכה

תיאור יחידה

קוט"ש: צריכת אנרגיה

מעלות צלזיוס: טמפרטורה מקסימלית בתוך הטקסטיל המטופל

ליטר: צריכת מים

סל"ד: מהירות סיבוב מרבית

%: הלחות שנותרה בסוף שלב הספינינג. ככל שמהירות הסחיטה גבוהה יותר, כך הרעש גבוה יותר והלחות שנותרה נמוכה יותר.

תוכניות נפוצות

תכנית	ק"ג	דד:ש	קוט"ש	מעלות צלזיוס	ליטר	סל"ד	%
Cotton (כותנה) 20 מעלות צלזיוס	16	1:23	0.176	25	129.8	800	54.2
Cotton (כותנה) 60 מעלות צלזיוס	16	1:46	1.898	46	130.7	800	54.7
Cotton (כותנה) 40 + מעלות צלזיוס Intensive (אינטנסיבי)	16	4:27	1.389	36	130.5	800	56.7
Easy Care (טיפול קל) 40 מעלות צלזיוס	5	3:03	1.125	39	59.6	800	64.6
TurboWash 39	3	0:39	0.458	33	70.6	1000	68.3
Eco 40-60 (מלא) ^{1*}	16	4:00	1.700	41	135.0	1000	53.4
Eco 40-60 (חצי) ^{1*}	8	3:00	1.150	40	78.0	1000	52.4
Eco 40-60 (רובע) ^{1*}	4	2:52	0.450	25	56.0	1000	53.7

^{1*} הוא מסוגל לנקות כביסה מכותנה מלוכלכת בדרך כלל שהוכרזה כניתנת לכביסה בטמפרטורה של 40 מעלות צלזיוס או 60 מעלות צלזיוס, יחד באותו מחזור, ושתוכנית זו משמשת להערכת התאימות לחקיקת העיצוב האקולוגי של האיחוד האירופי (EU 2019 / 2023).

הערה

- הגדר את התוכנית ב-"Eco 40-60" לבדיקה בהתאם לתקן EN 60456.
- התוכניות היעילות ביותר במונחים של צריכת חשמל הן לרוב אלו שמשמשות בטמפרטורות נמוכות יותר ולמשך זמן רב יותר.
- תוצאות הבדיקה תלויות בלחץ המים, הקושי של מים, טמפרטורת המים הנכנסים, טמפרטורת החדר, סוג וכמות ההעמסה, דרגת חומר הניקוי שבו משתמשים ללכלוך, תנודות באספקה הראשית של החשמל והאפשרויות הנוספות אשר נבחרו.
- הערכים עבור התוכניות הנפוצות, למעט מחזור ה-Eco 40-60, הינם אינדיקטיביים בלבד.
- סרוק את קוד ה-QR בתווית האנרגיה המסופקת עם המכשיר, המספקת קישור אינטרנט למידע הקשור לביצועי המכשיר במסד הנתונים של האיחוד האירופי EPREL. שמור את תווית האנרגיה לעיון יחד עם המדריך למשתמש וכל שאר המסמכים המצורפים למכשיר.
- ניתן למצוא את שם הדגם בתווית הדירוג של המכשיר, פתח את הדלת שנמצאת ממש מסביב לפתח התוף.
- כדי למצוא את אותו מידע ב-EPREL, בקר בכתובת <https://eprel.ec.europa.eu> וחפש באמצעות שם הדגם.

אפשרויות ופונקציות נוספות

ניתן להשתמש באפשרויות ובפונקציות הנוספות כדי להתאים אישית את התכנית.

התאמה אישית של תוכנית כביסה

לכל תוכנית יש הגדרות ברירת מחדל שנבחרות באופן אוטומטי. תוכל גם להתאים אישית הגדרות אלה באמצעות כפתורים אלה.

Wash (כביסה)

לחצו על הכפתור **Wash (כביסה)** שוב ושוב עד לבחירת רמת הלכלוך הרצויה.

• **Pre Wash (טרם כביסה):** לבגדים מלוכלכים מאוד

• **Intensive (אינטנסיבי):** לבגדים מלוכלכים במידה רגילה וגבוהה

• **Wash (כביסה):** לבגדים מלוכלכים ברמה רגילה

Temp. (טמפרטורה)

כפתור זה בוחר את טמפרטורת הכביסה עבור התוכנית שנבחרה.

• לחצו על הכפתור **Temp. (טמפרטורה)** עד שהגדרה הרצויה נדלקת.

• יש לבחור את טמפרטורת המים המתאימה לסוג ההעמסה שאתם מכבסים. יש לבדוק את תוויות הטיפול של אריגי הבגדים על מנת לקבל את התוצאות הטובות ביותר.

Rinse+ (שטיפה+)

פונקציה זו מומלצת לאנשים עם אלרגיה לחומרי ניקוי.

• לחצו על הכפתור **Rinse+ (שטיפה+)** להוספת שטיפה פעם אחת.

Spin (סחיטה)

ניתן לבחור את רמת עוצמת הסחיטה על ידי לחיצה חוזרת על כפתור זה.

• לחצו על כפתור **Spin (סחיטה)** כדי לבחור מהירות סחיטה.

בצע את השלבים הבאים כדי להתאים אישית את תוכנית הכביסה:

1

הכינו את הבגדים לכביסה וטענו את תא הכביסה (תוף המכונה).

2

לחצו על כפתור **הספק**.

3

הוסיפו סבון כביסה.

4

יש לבחור תכנית כביסה.

5

התאם את תוכנית הכביסה **Wash (כביסה)**, **Temp.** (טמפרטורה), **Rinse+ (שטיפה+)** ו-**Spin (סחיטה)** על פי הצורך.

6

לחצו על כפתור **חיווי התחלה/השהייה**.

שימוש בפעולת סחיטה בלבד

1

הכינו את הבגדים לכביסה וטענו את תא הכביסה (תוף המכונה).

2

לחצו על כפתור **הספק**.
• בחרו בתכנית כביסה ואל תוסיפו סבון כביסה.

3

לחצו על כפתור **Spin Only (סחיטה בלבד)** למשך 3 שניות.

4

לחצו על כפתור **חיווי התחלה/השהייה**.

הערה

• אם תבחרו בתכנית השטיפה, לא תוכלו לבחור סחיטה בלבד. אם זה קורה, לחצו על כפתור **הספק** פעמיים כדי לכבות את המכונה ולהפעילה שוב.

שימוש באפשרויות מיוחדות

ניתן לבצע התאמה אישית של התכניות על ידי שימוש באפשרויות המיוחדות הבאות:

TurboWash

הוספת אפשרות זו מקצרת את זמן התוכנית אך תוצאות הכביסה דומות יסופקו.

בצע את השלבים הבאים כדי להשתמש באפשרות מיוחדת.

1

לחצו על כפתור **הספק**.

הגדרות

Child Lock (נעילת ילדים)

השתמשו בפונקציה זו על מנת לנתק את הבקורת. פונקציה זו יכולה למנוע מילדים לשנות תכניות או להפעיל את המכשיר.

הערה

- כאשר פונקציה זו מופעלת, כל הכפתורים נעולים, מלבד כפתור **הספק**.
- כאשר הכפתורים נעולים, יופיעו על הצג במהלך הכביסה [L] והזמן הנותר לחילופין, עד להפעלת נעילת הילדים.
- כיבוי המכשיר לא מאפס פונקציה זו. חובה לנטרל פונקציה זו כדי שניתן יהיה לגשת לפונקציות אחרות.

נעילת לוח הבקרה

- 1 הפעילו את המכשיר.
- 2 לחץ לחיצה ארוכה על **Remote (הפעלה מרחוק)** במשך 3 שניות על מנת להפעיל פונקציה זו.
 - ישמע קול זמזום ויופיע [L] על התצוגה.

שחרור נעילת לוח הבקרה

- 1 הפעילו את המכשיר.
- 2 לחץ לחיצה ארוכה על **Remote (הפעלה מרחוק)** במשך 3 שניות על מנת להשהות פונקציה זו.

2 יש לבחור תכנית כביסה.

3 שנה את תוכנית הכביסה **Temp. Rinse+ (שטיפה+)**, **Wash (טמפרטורה)**, **Spin (חסיטה)** על פי הצורך.

4 לחצו על כפתור **TurboWash**.

5 לחצו על כפתור **חיווי התחלה/השהייה**.

שימוש באפשרויות בסיסיות

ניתן לבצע התאמה אישית של התכניות על ידי שימוש באפשרויות הבסיסיות הבאות:

Delay End (השהיית סיום)

ניתן להגדיר פונקציה זו כך שהמכשיר יתחיל אוטומטית ויסיים לאחר פרק זמן מוגדר.

1 לחצו על כפתור **הספק**.

2 יש לבחור תכנית כביסה.

3 לחצו על כפתור **Delay End (השהיית סיום)** לפי הצורך.

4 לחצו על כפתור **חיווי התחלה/השהייה**.

הערה

- חוץ מה-LED של לחצן ה-**Delay End (השהיית סיום)**, כל נוריות ה-LED בלוח הבקרה יכבו בתוך 20 דקות. תכונה זו יכולה להשתנות בהתאם לדגם שנרכש.
- זמן השהיה הוא הזמן עד לסוף התכנית, לא לתחילתה. זמן ההפעלה הממשי יכול להשתנות בהתאם לטמפרטורת המים, עומס הכביסה וגורמים אחרים.
- על מנת לבטל את הפונקציה, יש ללחוץ על כפתור **הספק**.
- יש להימנע משימוש בחומר ניקוי נוזלי לפעולה זו.

פונקציות סמארט

אפליקציית LG ThinQ

היישום LG ThinQ מאפשר לך לתקשר עם ההתקן באמצעות הסמארטפון.

תכונות האפליקציה LG ThinQ

יש לתקשר עם המכשיר מסמארטפון באמצעות התכונות החכמות הנוחות.

Remote (הפעלה מרחוק)

זה מאפשר לך לשלוט במכשיר מרחוק מהאפליקציה LG ThinQ.

Downloaded (הורדת תוכניות)

באפשרותכם להוריד תוכניות כביסה חדשות ומיוחדות שאינן כלולות בתוכניות הכביסה הבסיסיות במכשיר.

ניתן להוריד מגוון מחזורי התמחות ספציפיים למכשירי החשמל הרשומים בהצלחה.

בסיום הורדת המחזור במכשיר, הוא ישמור את המחזור שהורדת עד להורדת מחזור חדש.

הערה

- באפשרותכם להוריד ולשמור במכשיר תוכנית כביסה אחת בלבד בכל פעם.

מדריך הניקוי הפנימי

פונקציה זו מראה כמה מחזורים נותרו עד שיהיה צורך לבצע את פונקציית Tub Clean (ניקוי תוף).

ניטור אנרגיה

בדקו את צריכת החשמל של התוכניות שנעשה בהן שימוש לאחרונה והמוצע החודשי.

Smart Diagnosis

פונקציה זו מספקת מידע שימושי לאבחון ולפתרון של בעיות במכשיר לפי דפוסי שימוש.

הגדרות

מאפשר לכם להגדיר מבוחר אפשרויות במכשיר ובאפליקציה.

התראת דחיפה

כאשר התוכנית הסתיימה או במקרה של בעיות במכשיר, ניתן לקבל הודעות דחיפה לסמארטפון. ההודעות מופעלות גם אם האפליקציה LG ThinQ אינה פעילה.

הערה

- במקרים הבאים, יש לעדכן את פרטי הרשת לכל מכשיר באפליקציה LG ThinQ תחת כרטיסי מכשיר < הגדרות > עבור לרשת אחרת.
- הנתב האלחוטי שונה
- הסיסמה של הנתב האלחוטי שונתה
- ספק שירות האינטרנט שונה
- האפליקציה כפופה לשינוי לצורך שיפור המכשיר, ללא הודעה על כך למשתמשים.
- הפונקציות עשויות להיות שונות בדגמים שונים.

התקנת אפליקציית LG ThinQ וחיבור מכשיר LG

דגמים עם קוד QR

סרוק את קוד ה-QR המצורף למוצר באמצעות המצלמה או אפליקציה לקריאת קוד QR בסמארטפון.

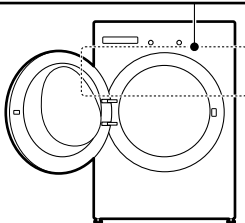

דגמים ללא קוד QR

1 חפש והתקן את האפליקציה LG ThinQ מחנות Google Play או Apple App Store בסמארטפון.

2 הפעל את האפליקציה LG ThinQ והיכנס עם החשבון הקיים שלך או צור חשבון LG כדי להיכנס.

3 גע בלחצן הוסף (+) באפליקציה **LG ThinQ** כדי לחבר את מכשיר ה-LG שלך. בצע את ההוראות באפליקציה כדי להשלים את התהליך.

2 בחר וגע ב-**Front Load Washer** באפליקציה.

3 לחץ על הכפתור **הספק** בלוח הבקרה.

4 לחץ לחיצה ארוכה על כפתור **Wi-Fi** למשך 3 שניות בלוח הבקרה.

- נורית ה-Wi-Fi מהבהבת במהלך תהליך החיבור.

שימוש במכשיר מרחוק

Remote (הפעלה מרחוק)

שלוט במכשיר מרחוק באמצעות טלפון חכם. ניתן גם לנטר את פעולת המחזורים, כך שתדע כמה זמן נותר במחזור.

שימוש בפונקציה זו

1 שימו את הבגדים בתוף.

- אם רוצים בכך, אפשר להוסיף אקונומיקה או מרץ כביסה לאזורים המתאימים של המגירה.

2 לחצו על כפתור **הספק**.

3 לחצו על כפתור **Remote (הפעלה מרחוק)** כדי לאפשר את פונקציית השליטה מרחוק.

4 הפעל מחזור מהאפליקציה **LG ThinQ** בטלפון החכם שלך.

הערה

- לאחר הפעלת פונקציה זו, תוכלו להפעיל תוכנית כביסה רק מאפליקציית הסמארטפון **LG ThinQ**. אם תוכנית הכביסה אינה מתחילה לפעול, המכשיר ימתין לתחילת התוכנית, עד שהוא ינובה מרחוק מהאפליקציה או עד להשבתת פונקציה זו.

- אם הדלת נפתחה, אין אפשרות להפעיל תוכנית כביסה מרחוק.

הערה

- כדי לאמת את חיבור ה-Wi-Fi, בדוק שמחונן ה-Wi-Fi בלוח הבקרה דולק.
- מכשיר זה תומך ברשתות Wi-Fi של 2.4 GHz בלבד. על מנת לבדוק את תדר הרשת שלך, צרו קשר עם ספק האינטרנט שלכם או עיינו במדריך למשתמש של הנתב האלחוטי שלכם.
- **LG ThinQ** לא נושא באחריות על שום בעיות בחיבור לרשת או כל תקלה, כשל או שגיאה שהם עקב החיבור לרשת.
- הסביבה האלחוטית עשויה לגרום פעולה איטית של שירות הרשת האלחוטי.
- אם המרחק בין המכשיר והנתב האלחוטי גדול מדי, עוצמת האות נחלשת. החיבור עלול לקחת זמן רב או שההתקנה תיכשל.
- אם המכשיר מתקשה בהתחברות לרשת ה-Wi-Fi, ייתכן שהוא רחוק מדי מהנתב. כדי לשפר את עוצמת אות ה-Wi-Fi, יש לרכוש רפיטר Wi-Fi (מאריך טווח).
- ייתכן שהחיבור לרשת לא יפעל כראוי, בהתאם לספק שירותי האינטרנט.
- ייתכן שהחיבור ל-Wi-Fi לא ייווצר או שהוא יופסק עקב סביבת הרשת הביתית.
- אין אפשרות לחבר את המכשיר עקב בעיות עם שידור האות האלחוטי. נתק את המכשיר מהחשמל והמתן דקה, לאחר מכן נסה שנית.
- אם חומת האש בנתב האלחוטי שלכם מאפשרת, בטלו את חומת האש או הוסיפו חריגה.
- שם הרשת האלחוטית (SSID) צריך להיות מורכב משילוב של אותיות לטיניות ומספרים. (אין להשתמש בתווים מיוחדים)
- ממשק המשתמש של הטלפון החכם (UI) עלול להשתנות בהתאם למערכת ההפעלה (OS) של הנייד והיצרן.
- אם פרוטוקול האבטחה של הנתב מוגדר כ-**WEP**, ייתכן שלא תצליח להגדיר את הרשת. יש לשנות לפרוטוקול אבטחה אחר (מומלץ לשנות ל-**WPA2**) ולחבר שנית את המוצר.

הפעלת חיבור רשת

1 הפעל את האפליקציה **LG ThinQ**.

יש להשבית פונקציה זו באופן ידני כאשר פונקציה זו מופעלת, לחצו על כפתור **Remote (הפעלה מרחוק)**.

שימוש ב-LG ThinQ לאבחון תקלות

אם אתה נתקל בתקלה עם מכשיר ה-Wi-Fi שלך, הוא יכול להעביר נתונים לפתרון בעיות לסמארטפון באמצעות האפליקציה **LG ThinQ**.

- הפעל את האפליקציה **LG ThinQ** ובחר בתכונה 'Smart Diagnosis' בתפריט. עקוב אחר ההוראות המופיעות באפליקציה **LG ThinQ**.

שימוש ב-Audible Diagnosis לאבחון תקלות

יש לעקוב אחר ההוראות להלן כדי להשתמש בשיטת אבחון קולית.

- הפעל את האפליקציה **LG ThinQ** ובחר בתכונה 'Smart Diagnosis' בתפריט. עקוב אחר הוראות אבחון ששמע המופיעות באפליקציה **LG ThinQ**.

- 1 לחצו על כפתור **הספק** על מנת להפעיל את המכשיר.
 - אין ללחוץ על כפתורים נוספים

- 2 מקמו את הפיה של הסמארטפון קרוב ללחצן **הספק**.

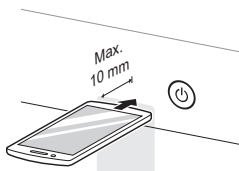

- 3 לחצו לחיצה ארוכה על כפתור **Tub Clean (ניקוי תוף)** במשך 3 שניות תוך החזקת פיית הסמארטפון קרוב ללחצן **הספק** עד להשלמת העברת הנתונים.
 - צריך להניח את הסמארטפון במקומו עד שהעברת הנתונים מסתיימת. הזמן שנותר להעברת הנתונים מוצג.

- 4 לאחר שהעברת הנתונים הושלמה, האבחון יוצג באפליקציה.

הערה

- עבור התוצאות הטובות ביותר, אין להזיז את הסמארטפון בזמן שישנו שידור של הצלילים.

ביטול חיבור לרשת

- 1 הפעל את האפליקציה **LG ThinQ**.

- 2 בחר וגע במכשיר שרשת לאפליקציה.

- 3 בחר וגע באפשרות **מחק התקן** בתפריט ההגדרות כדי לנתק אותו.

- 4 לחץ על הכפתור **הספק** בלוח הבקרה.

- 5 לחץ לחיצה ארוכה על **TurboWash** ועל **Rinse+** (**שטיפה+**) בו זמנית למשך 3 שניות על מנת להשהות/להפעיל את חיבור הרשת.

פרטי הודעה על תוכנת קוד פתוח

כדי לקבל את קוד המקור תחת GPL, LGPL, MPL ורשיונות קוד פתוח אחרים שיש להם את החובה לחשוף את קוד המקור, הכולל במוצר זה, ולגשת לכל תנאי הרישיון המופנים, הודעות זכויות יוצרים ומסמכים רלוונטיים אחרים אנא בקר ב- <https://opensource.lge.com>

LG Electronics גם תספק לכם קוד מקור פתוח על גבי תקליטור בתמורה לתשלום המכסה את עלות ההפצה (כגון עלות המדיה, המשלוח והטיפול), בתגובה לבקשה בדואר האלקטרוני אל הכתובת opensource@lge.com.

הצעה זו תקפה לכל מי שמקבל מידע זה לתקופה של שלוש שנים לאחר המשלוח האחרון של מוצר זה.

Smart Diagnosis

השתמש בתכונה זו כדי לסייע לך לאבחן ולפתור תקלות במכשיר שלך.

הערה

- מסיבות שלא ניתן לייחס לרשלנות של LG, השירות עשוי שלא לפעול בגלל גורמים חיצוניים כגון, אך לא רק, חוסר זמינות Wi-Fi, ניתוק Wi-Fi, מדיניות חנות אפליקציות מקומית או חוסר זמינות של אפליקציות.
- ייתכן שתכונה זו עשויה להשתנות ללא הודעה מוקדמת ועשויה להיות בעלת צורה שונה בהתאם למיקומך.

אחזקה

⚠ אזהרה

- יש לנתק את המכשיר מהחשמל לפני הניקוי, על מנת להימנע מסיכון של התחשמלות. חוסר הקפדה על אזהרה זו עלול לגרום לפציעה קשה, שריפה, התחשמלות או מוות.
- אין להשתמש בחומרים כימיים חזקים, חומרי ניקוי שוחקים, או ממיסים על מנת לנקות את המכשיר. הם עלולים לפגוע בגימור.

ניקוי אחרי כל כביסה

מה לנקות

- נגבו עם בד לח ואז שוב עם בד יבש כדי להבטיח שאין לחות בחיבורים ובחריצים.
- אין ללחוץ על פני המכונה או על התצוגה עם חפצים חדים.

דלת

- יש לרוחץ עם מטלית לחה מבחוץ ומבפנים ולאחר מכן לייבש עם בד רך.

⚠ אזהרה

- אסור לנסות להסיר לוחות או לפרק את המכשיר. אסור להכניס חפצים חדים כלשהם ללוח הבקרה על מנת להפעיל את המכשיר.

- צריך תמיד להוציא את הפריטים ממכונת הכביסה מיד כשהתכנית מסתיימת. השארת פריטים לחים בתוך מכונת הכביסה עלולה לגרום לקמטים, העברת צבע ולריח.
- אחרי סיום התכנית, יש לנקות את הדלת ואת אטם הדלת על מנת לסלק לחות.
- יש להשאיר את הדלת פתוחה מעט על מנת לייבש את התוף.
- יש לנגב את המכשיר במטלית יבשה על מנת לסלק לחות.

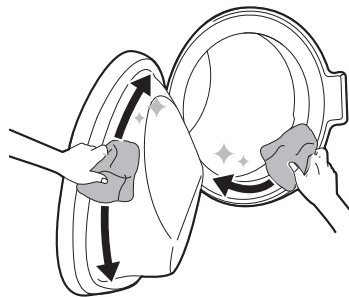

ניקוי תקופתי של המכשיר

ניקוי התוף

- זוהי תוכנית שתוכננה לסייע בניקוי פנים המכשיר באמצעות מחזורי השרייה, כביסה, שטיפה וסחיטה.
- הפעל פונקציה זו פעם בחודש (או לעיתים קרובות יותר במידת הצורך) כדי להפחית הצטברות חומרי ניקוי ומרכך ושאריות אחרות.
- אם יש ריח רע או טחב בתוך המכשיר, הפעל פונקציה זו פעם בשבוע למשך 3 שבועות בנוסף למרווחים המתבקשים באופן קבוע.

⚠ אזהרה

- אם יש ילדים בבית, אפשר להשאיר את הדלת פתוחה כדי לייבש את פנים המכשיר רק אם הם נמצאים תחת פיקוח.

הערה

- ההודעה על תוצג כדי להתריע על המלצת הפעלת פונקציה זו.

ניקוי חיצוני

טיפול הולם במכשיר יאריך את חיי השירות שלו.

חלק חיצוני

- יש לנקות מיד כל חומר שנשפך.

- 1 יש להוציא בגדים או פריטים כלשהם מהמכשיר ולסגור את הדלת.

2 הסר את פילטר כניסת המים בעזרת צבת קטנה ואז נקה את המסנן בעזרת מברשת שיניים עם זיפים בחוזק בינוני.

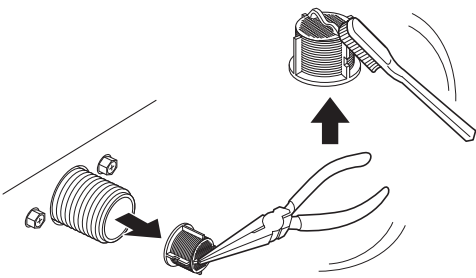

ניקוי מסנן משאבת הניקוז וביצוע פינוי מי חירום

מסנן הניקוז אוסף חוטים וחפצים קטנים שאולי הושארו בטעות בבגדים. וודא שהמסנן נקי כל חצי שנה כדי להבטיח פעולה חלקה של המכשיר שלך. יש לאפשר למים להתקרר לפני ניקוי מסנן משאבת הניקוז. פתחו את הדלת במקרה חירום או בצעו פינוי מי חירום.

1 נתקו את המכשיר.

2 יש לפתוח את מכסה הכיסוי ולמשוך החוצה את צינור הניקוז.

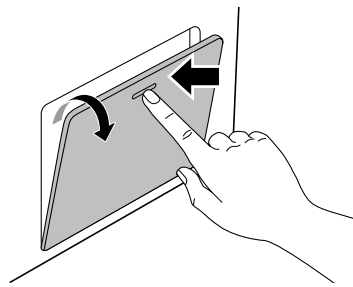

2 יש לפתוח את המגירה ולהוסיף אבקה נגד אבנית לתא הכביסה הראשי. ניתן להכניס טבליות ישירות לתוף כחלופה לאבקה.

3 יש לסגור את המגירה באיטיות.

4 הפעילו את המכונה ולאחר מכן בחרו **Tube Clean (ניקוי תוף)**.

5 לחצו על כפתור **חיווי התחלה/השהייה** על מנת להתחיל.

6 השאר את הדלת פתוחה כדי לייבש את החלק הפנימי של המכשיר לחלוטין. כאשר החלק הפנימי של המכשיר אינו מייבש לחלוטין, הוא עלול לגרום לריח רע או לטחב.

⚠ אזהרה

אם יש ילדים בבית, אפשר להשאיר את הדלת פתוחה כדי לייבש את פנים המכשיר רק אם הם נמצאים תחת פיקוח.

ניקוי של מסנן צינור הכניסה

מסנן כניסת המים אוסף סיד או כל משקעים שיכולים להיות במים שמשופקים למכשיר. נקה את מסנן הכניסה כל חצי שנה, או לעיתים קרובות יותר אם המים קשים מאוד או מכילים שרידי אבנית.

יש לסגור את ברז האספקה של המים של המכשיר אם המכשיר יישאר ללא הפעלה לפרק זמן מסוים (למשל, חופשה), במיוחד אם אין ניקוז רצפה בקרבת מקום. הודעת שגיאה E1 תוצג בלוח הבקרה כאשר המים לא נכנסים למגירת הניקוי.

1 כבה את החשמל ואת ברז המים ואז הברג את צינור כניסת המים.

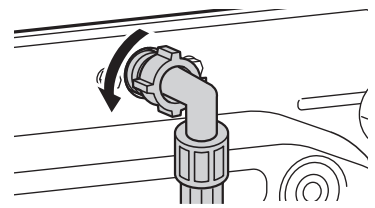

3 הסר תחילה את פקק הניקוז מצינור הניקוז ולאחר מכן נקז את המים.

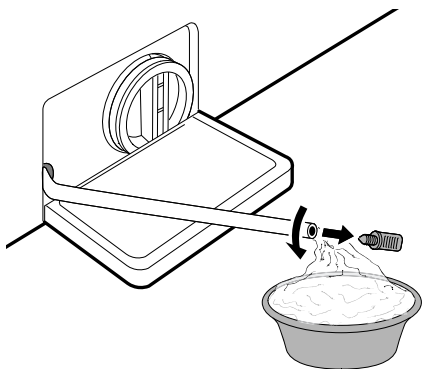

4 הברג את מסנן משאבת הניקוז באיטיות כדי לנקז את שאר המים ולאחר מכן המשך להסיר פסולת או חפצים מהמסנן.

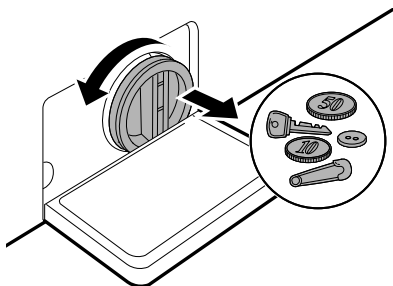

5 נקה במברשת את מסנן המשאבה ואת הפתח.

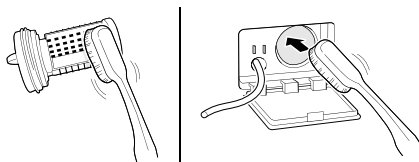

6 לאחר ניקוי מסנן משאבת הניקוז, יש להכניס חזרה בזהירות את המסנן ולהבריג חזרה את מכסה המסנן עם כיוון השעון, עדי להימנע מהברגה צולבת או נזילה.

7 הכנס חזרה את השקע לצינור הניקוז ומקם את הצינור בתוך המחזיק שלו. מחזיקי הצינורות האנכיים והאופקיים כלולים לצורך אחסון הולם או עבור צינור הניקוז.

8 יש לסגור את מכסה הכיסוי.

⚠️ זהירות

- יש להיזהר בעת הניקוז, מכיוון שהמים עלולים להיות חמים.
- אין לדחוף את צינור הניקוז חזרה לארון. פעולה זו עלולה לגרום לנזק בצינור.
- יש להפעיל את תכנית ניקוי התוף פעם בחודש (או לעתים יותר קרובות, כנדרש) על מנת לסלק עודפים של חומר ניקוי ושאריות אחרות.

ניקוי המגירה

חומר ניקוי ומרכך כביסה יכול להצטבר במגירת המתקן. חומרי ניקוי נוזליים יכולים להישאר מתחת למגירת המתקן ולא להפיץ לחלוטין. הסר את המגירה ואת התוספות ובדוק אם הצטברות של מוצרי ניקוי פעם או פעמיים בחודש.

- 1** הוציא את מגירת חומרי הניקוי על ידי משיכתה היישר החוצה עד שתיעצר.
- ואז משוך בעדינות את המגירה החוצה תוך לחיצה חזקה על כפתור ההתנתקות.

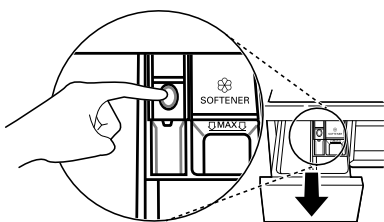

- 2** הסירו את ההצטברות של חומר ניקוי ומרכך.
- שטפו את המגירה ורכיבי המגירה במים חמים על מנת להסיר את ההצטברות שנוצרה מחומר הניקוי והמרכך. יש להשתמש במים בלבד על מנת לנקות את המגירה.

- 3** על מנת לנקות את פתח המגירה, יש להשתמש במטלית או במברשת קטנה שאינה מתכתית על מנת לנקות את המגרעת.

- יש להסיר את כל המשקעים מהחלקים העליונים והתחתונים של המגרעת.

4 יבשו את המגירה ורכיבי המגירה במטלית רכה או במגבת.

5 הרכיבו מחדש את הרכיבים של המגירה בתאים המתאימים והכניסו את מגירת מתקן לחומרי ניקוי.

איתור וטיפול בתקלות

בעת הפעלת המכשיר אתם עלולים להיתקל בשגיאות ובתקלות. הטבלאות הבאות מכילות גורמים אפשריים והערות כיצד לפתור הודעת שגיאה או תקלה. מומלץ לקרוא היטב את הטבלאות להלן על מנת לחסוך זמן וכסף שאתם עשויים לשלם אם תתקשרו למרכז השירות של LG Electronics.

לפני שמצללים לשירות

המכשיר מצויד במערכת אוטומטית לניטור שגיאות על מנת לגלות ולבחון בעיות בשלב מוקדם. אם המכשיר לא פועל כהלכה או לא פועל בכלל, יש לבדוק את הדברים הבאים לפני התקשרות למרכז השירות של LG Electronics.

הודעות של טעות

תסמינים	גורם אפשרי ופתרון
IE שגיאת כניסת מים	אספקת המים אינה מתאימה במיקום זה. מים לא זורמים לתוך המכשיר או שהזרימה איטית. • יש לבדוק ברז נוסף בבית.
	ברז אספקת המים אינו פתוח לגמרי. מים לא זורמים לתוך המכשיר או שהזרימה איטית. • יש לפתוח את הברז עד הסוף.
	צינור או צינורות הכניסה מפותלים. • יש ליישר צינורות או להתקין מחדש את צינור כניסת המים.
	המסנן של צינור או צינורות הכניסה חסום. • בדוק ונקה את מסנן שסתומי הכניסה לאחר סגירת הברזים והסרת חיבורי הצינור למכונת הכביסה.
UE שגיאת חוסר איזון	מכשיר זה מצויד במערכת שמזהה ומתקנת חוסר איזון של המכשיר. • אם הכביסה רטובה מדי בסוף תכנית, יש לסדר מחדש את הכביסה כדי לאפשר סיבוב כהלכה. סגרו את הדלת ולחצו על כפתור חיווי התחלה/השהייה. ייתכן שיחלפו מספר רגעים עד שהמכשיר יתחיל להסתובב. הדלת חייבת להיות נעולה על מנת שהמכשיר יסתובב.
	כמות הכביסה קטנה מדי. מערכת זו עשויה להפסיק לסחוט או אפילו להפסיק את מחזור הסחיטה לגמרי אם מוכנסים פריטים כבדים בודדים (לדוגמה, שטיח אמבטיה, חלוק וכדומה). • יש להוסיף פריט אחד או שניים דומים, או פריטים קטנים יותר כדי לסייע באיזון העומס. סגרו את הדלת ולחצו על כפתור חיווי התחלה/השהייה. ייתכן שיחלפו מספר רגעים עד שהמכשיר יתחיל להסתובב. הדלת חייבת להיות נעולה על מנת שהמכשיר יסתובב.
OE שגיאת יציאת מים	צינור הניקוז מכופף או סתום. המים במכשיר אינם מתנקזים או מתנקזים באיטיות. • יש לנקות וליישר את צינור הניקוז.
	מסנן הניקוז חסום. • יש לבדוק ולנקות את מסנן הניקוז.
dE dE dE2 dE4 שגיאת דלת	תקלות בחיישן הדלת. • התקשרו אל מרכז השירות של LG. תוכלו למצוא את מספר הטלפון של מרכז השירות המקומי של LG בכרטיס האחריות.

תסמינים	גורם אפשרי ופתרון
LE שגיאת שליטה	זוהי שגיאת בקרה. <ul style="list-style-type: none"> יש להוציא את תקע החשמל ולקרוא לשירות.
LE שגיאת נעילת מנוע	עומס יתר במנוע. <ul style="list-style-type: none"> יש להניח למכשיר להמתין במשך 30 דקות עד שהמנוע יתקרר ולאחר מכן להפעיל מחדש את התוכנית.
LE7 שגיאת תקשורת	המכשיר אינו פועל כראוי. <ul style="list-style-type: none"> יש לקרוא לשירות.
FE שגיאת עודף מים	הצפה של מים בשל פגם אפשרי בשסתום המים. <ul style="list-style-type: none"> סגור את ברז המים. נתק את תקע החשמל. התקשר לשירות.
PE שגיאת חיישן לחץ	תקלות בחיישן מפלס המים. <ul style="list-style-type: none"> סגור את ברז המים. נתק את תקע החשמל. התקשר לשירות.
S5 שגיאת חיישן רעידות	תקלות בחיישן הרעידות. <ul style="list-style-type: none"> יש לקרוא לשירות.
FF תקלת קיפאון	האם צינור האספקה/ניקוז או משאבת הניקוז קפואים? <ul style="list-style-type: none"> יש לספק מים חמים לתוך התוף על מנת להפשר את צינור הניקוז ומשאבת הניקוז. יש לכסות את צינור אספקת המים במגבת רטובה וחמה.
AE דליפת מים	דליפת מים. <ul style="list-style-type: none"> יש לקרוא לשירות.
PF הפסקת חשמל	ייתכן שהתרחשו הפסקת חשמל או שירות חשמלי לקוי במהלך הפעולה. <ul style="list-style-type: none"> לחץ על כפתור חיווי התחלה/השהייה על מנת להפעיל מחדש את המחזור.

רעשים שעשויים להישמע

תסמינים	גורם אפשרי ופתרון
רעש של קרקוש ונקישה	ייתכן שעצמים זרים, כמו מפתחות, מטבעות או סיכות ביטחון, נמצאים בתוך התוף. <ul style="list-style-type: none"> הפסיקו את פעולת המכשיר ובדקו אם יש עצמים זרים בתוך התוף. אם הרעש ממשיך לאחר הפעלה מחדש של המכשיר, התקשרו לשירות.
רעש מופרז	העמסה כבדה של כביסה עלולה לגרום לרעש מופרז. זה רגיל בדרך כלל. <ul style="list-style-type: none"> אם הרעש ממשיך, קרוב לוודאי שהמכשיר יצא מאיזון. יש לעצור ולהפחית את עומס הכביסה.
רעש של רטט	ייתכן שהכביסה לא מאוזנת. <ul style="list-style-type: none"> יש להפסיק את התכנית ולסדר מחדש את תכולת המכונה לאחר שנעילת הדלת תבוטל.
	חומרי אריזה לא הוסרו. <ul style="list-style-type: none"> יש להסיר את חומרי האריזה.
	ייתכן שהכביסה לא מפוזרת במידה שווה בתוך התוף. <ul style="list-style-type: none"> יש להפסיק את התכנית ולסדר מחדש את תכולת המכונה לאחר שנעילת הדלת תבוטל.

תסמינים	גורם אפשרי ופתרון
רעש של רטט	לא כל רגלי האיזון יושבים בצורה יציבה ואחידה על הרצפה. <ul style="list-style-type: none"> לכוונן האיזון של המכשיר, ראו הנחיות איזון המכשיר.
	ייתכן והרצפה אינה קשה מספיק. <ul style="list-style-type: none"> בדקו אם הרצפה קשיחה ואינה מתכופפת. לבחירת מיקום מתאים, ראו דרישות למיקום התקנה.

הפעלה

תסמינים	גורם אפשרי ופתרון
מים דולפים.	צינורות הניקוז בבית חסומים. <ul style="list-style-type: none"> יש לפתוח את החסימה בצינור הפסולת. יש ליצור קשר עם שרברב במקרה הצורך.
	דליפה שנגרמה עקב התקנה לא תקינה של צינור הניקוז או צינור ניקוז סתום. <ul style="list-style-type: none"> יש לנקות וליישר את צינור הניקוז. יש לבדוק ולנקות בקביעות את מסנן הניקוז.
	מכסה המסנן של משאבת הניקוז אינו מותקן כהלכה. <ul style="list-style-type: none"> החזר את מסנן משאבת הניקוז למקומו.
המכשיר לא פועל.	לוח הבקרה כבה עקב חוסר פעילות. <ul style="list-style-type: none"> זוהי תופעה רגילה. יש ללחוץ על כפתור הספק כדי להפעיל את המכשיר.
	המכשיר מנותק משקע החשמל. <ul style="list-style-type: none"> יש לוודא שכבל החשמל מחובר היטב לשקע חשמל תקין.
	אספקת המים כבויה. <ul style="list-style-type: none"> יש לפתוח עד הסוף את ברז אספקת המים.
	הבקרות אינן מוגדרות כראוי. <ul style="list-style-type: none"> ש לוודא שהתכנית מוגדרת כהלכה. יש לסגור את הדלת וללחוץ על הכפתור חיווי התחלה/השהייה.
	הדלת פתוחה. <ul style="list-style-type: none"> יש לסגור את הדלת ולוודא שדבר לא נתפס מתחת לדלת ומונע ממנה להיסגר לגמרי.
	מפסק/נתך קפץ/נשרף. <ul style="list-style-type: none"> יש לבדוק את המפסקים האוטומטיים והנתיכים של הבית. המכשיר צריך להיות מחובר למעגל חשמלי משלו. המכשיר ימשיך בתוכנית מהמקום שהופסק לאחר חזרת אספקת החשמל.
	יש צורך להגדיר מחדש את הבקרה. <ul style="list-style-type: none"> לחצו על הכפתור הספק, לאחר מכן בחרו מחדש את התכנית הרצויה ולחצו על הכפתור חיווי התחלה/השהייה.
	חיווי התחלה/השהייה לא נלחץ לאחר בחירת תוכנית. <ul style="list-style-type: none"> לחצו על הכפתור הספק, לאחר מכן בחרו מחדש את התכנית הרצויה ולחצו על כפתור חיווי התחלה/השהייה המכשיר כבה אם כפתור חיווי התחלה/השהייה לא נלחץ תוך זמן מסוים.

תסמינים	גורם אפשרי ופתרון
<p>המכשיר לא פועל.</p> <ul style="list-style-type: none"> לחץ מים נמוך מאוד. יש לבדוק ברז מים אחר בבית על מנת לוודא שלחץ המים בבית מספק. 	
<p>המכשיר מחמם את המים או יוצר אדים.</p> <ul style="list-style-type: none"> ייתכן שהתוף יפסיק לפעול זמנית במהלך תכנית מסוימת, כאשר המים מתחממים לטמפרטורה שנקבעה. 	
<p>המכשיר מפסיק לכמה דקות ואז מופעל מחדש.</p> <p>התקן הגנה על המנוע הופעל כדי למנוע התחממות יתר של המנוע.</p> <ul style="list-style-type: none"> זה נורמלי. אם התקן ההגנה על המנוע מופעל, המכשיר יפסיק לכמה דקות ואז יתחיל שוב. 	
<p>ייתכן שהכפתורים לא יתפקדו כהלכה.</p> <p>האפשרות Child Lock (נעילת ילדים) מופעלת.</p> <ul style="list-style-type: none"> השבת את האפשרות Child Lock (נעילת ילדים) אם יש בכך צורך. 	
<p>הדלת לא נפתחת.</p> <p>לא ניתן לפתוח את הדלת מסיבות בטיחותיות לאחר תחילת פעולת המכשיר.</p> <ul style="list-style-type: none"> זה נורמלי, באפשרותך לפתוח את הדלת בבטחה אחרי שה- (☹/⊗) נכבה. 	
<p>המכשיר אינו מתמלא כהלכה.</p> <p>מסנן הכניסה סתום.</p> <ul style="list-style-type: none"> יש לוודא שמסנני כניסת המים בשסתומי המילוי אינם סתומים. 	
<p>ייתכן שצינורות המים מכופפים.</p> <ul style="list-style-type: none"> יש לבדוק שצינורות אספקת המים אינם מכופפים או סתומים. 	
<p>אספקת המים אינה מספקת.</p> <ul style="list-style-type: none"> יש לוודא שברזי המים הקרים והחמים פתוחים עד הסוף. 	
<p>צינורות אספקת המים הקרים והחמים מחוברים הפוך.</p> <ul style="list-style-type: none"> יש לבדוק את חיבורי צינורות אספקת המים. 	
<p>המכשיר אינו מנקז מים.</p> <p>צינור ניקוז מכופף.</p> <ul style="list-style-type: none"> יש לוודא שצינור הניקוז אינו מכופף. 	
<p>פתח הניקוז ממוקם יותר ממטר אחד מעל לרצפה.</p> <ul style="list-style-type: none"> יש לוודא שצינור הניקוז אינו גבוה ממטר אחד מעל לגובה החלק התחתון של המכשיר. 	
<p>חומר ניקוי נכנס חלקית או בכלל לא.</p> <p>נעשה שימוש ביותר מדי חומר ניקוי.</p> <ul style="list-style-type: none"> מלאו אחר הקווים המנחים שנתן יצרן חומרי הניקוי. 	
<p>מסנן משאבת ניקוז עשוי להיות חסום.</p> <ul style="list-style-type: none"> יש לנקות את מסנן הניקוז. 	
<p>זמן התכנית ארוך מהרגיל.</p> <p>הכמות קטנה מדי.</p> <ul style="list-style-type: none"> יש להוסיף פריטים נוספים למכשיר כדי לאזן עומסים. 	
<p>פריטים כבדים מעורבבים עם פריטים קלים יותר.</p> <ul style="list-style-type: none"> יש לנסות לכבס פריטים במשקל דומה על מנת לאפשר למכשיר לפזר במידה שווה את משקל הכביסה לסחיטה. 	
<p>הכביסה אינה מאוזנת.</p> <ul style="list-style-type: none"> יש לפזר ידנית את הכביסה אם פריטים הסתבכו זה בזה. 	

תסמינים	גורם אפשרי ופתרון
סיום המחזור מתעכב	<p>זוהה חוסר איזון או שתכנית הסרת קצף פועלת.</p> <ul style="list-style-type: none"> זו תופעה רגילה. הזמן הנותר שמוצג בתצוגה הוא רק הערכה. הזמן בפועל יכול להשתנות.

ביצועים

תסמינים	גורם אפשרי ופתרון
הסרת כתמים גרועה	<p>כתמים שהתקבעו קודם לכן.</p> <ul style="list-style-type: none"> בפריטים שכובסו קודם לכן יכולים להיות כתמים שהתקבעו. ייתכן שיהיה קשה להסיר את הכתמים ולחייב כביסה ביד או טיפול מוקדם כדי לסייע בהסרת הכתם.
כתמים	<p>חומר מלבין או מרכז משתחרר מוקדם מדי.</p> <ul style="list-style-type: none"> תא חומרי הכביסה מלא מדי. דבר זה גורם לחומר המלבין או למרכז להשתחרר במהירות. תמיד יש למדוד חומר מלבין או מרכז כדי למנוע מילוי יתר. סגור את מתקן הניקוי לאט.
	<p>חומר מלבין או מרכז הוסף ישירות על הכביסה בתוך התוף.</p> <ul style="list-style-type: none"> השתמש תמיד במכונת הניקוי בכדי להבטיח כי אקונומיקה או מרכז יפקו כראוי בזמן הנכון בתוכנית.
	<p>הבגדים לא מיינו כראוי.</p> <ul style="list-style-type: none"> כביסה כהה יש לכבס תמיד בנפרד מצבעים בהירים ובגדים לבנים כדי למנוע הכתמה. לעולם אין לכבס פריטים מלוכלכים מאוד עם פריטים מלוכלכים קלות.
קימוט	<p>המכשיר לא מרוקן בהקדם.</p> <ul style="list-style-type: none"> יש להסיר תמיד את הפריטים מהמכשיר ברגע השלמת התוכנית.
	<p>המכשיר עמוס יתר על המידה.</p> <ul style="list-style-type: none"> המכשיר יכול להיות מלא לגמרי, אבל אסור שהפריטים יהיו דחוסים בתוף. דלת המכשיר אמורה להיסגר בקלות.
	<p>צינורות אספקת המים הקרים והחמים מחוברים הפוך.</p> <ul style="list-style-type: none"> שטיפה במים חמים עלולה לגרום לקמטים בבגדים. יש לבדוק את חיבורי צינורות אספקת המים.
	<p>מהירות הסחיטה מהירה מדי.</p> <ul style="list-style-type: none"> הגדר את מהירות הסחיטה כך שתתאים לסוג הבגד.

ריח

תסמינים	גורם אפשרי ופתרון
ריח מעופש או טחוב במכשיר	<p>החלק הפנימי של התוף לא עובר ניקוי כהלכה.</p> <ul style="list-style-type: none"> יש להפעיל את הפונקציה Tub Clean (ניקוי תוף) באופן קבוע.

תסמינים	גורם אפשרי ופתרון
ריח מעופש או טחוב במכשיר	<p>ריחות עלולים להיגרם אם צינור הניקוז לא מותקן כראוי, דבר שגורם לאפקט סיפון (מים זורמים חזרה לתוך המכשיר).</p> <ul style="list-style-type: none"> • בעת התקנת צינור הניקוז, יש לוודא שהוא לא מכופף או סתום.
	<p>אם מגירת חומרי הניקוי לא עוברת ניקוי באופן קבוע, ריחות עלולים להיגרם עקב עובש או חומרים זרים.</p> <ul style="list-style-type: none"> • יש להסיר ולנקות את מגירת חומרי הניקוי, בפרט החלק העליון והתחתון של פתח המגירה.

Wi-Fi

תסמינים	גורם אפשרי ופתרון
המכשיר והטלפון החכם שלכם אינם מחוברים לרשת ה-Wi-Fi.	<p>הסיימה איתה אתם מנסים להתחבר אל ה-Wi-Fi אינה נכונה.</p> <ul style="list-style-type: none"> • מצאו את רשת ה-Wi-Fi המחוברת לטלפון החכם שלכם והסירו אותה, לאחר מכן רשמו את המכשיר שלכם ב-LG ThinQ.
	<p>הנתונים הניידים של הטלפון החכם שלכם מופעלים.</p> <ul style="list-style-type: none"> • כבו את הנתונים הניידים של הטלפון החכם שלכם ורשמו את המכשיר בעזרת רשת ה-Wi-Fi.
	<p>שם הרשת האלחוטית (SSID) מוגדרת באופן שגוי.</p> <ul style="list-style-type: none"> • שם הרשת האלחוטית (SSID) צריך להיות מורכב משילוב של אותיות לטיניות ומספרים. (אין להשתמש בתווים מיוחדים).
	<p>התדר של הנתב אינו 2.4 GHz.</p> <ul style="list-style-type: none"> • המכשיר תומך בנתב בתדר 2.4 GHz בלבד. הגדירו את הנתב האלחוטית לתדר 2.4 GHz וחברו את המכשיר לנתב האלחוטית. על מנת לבדוק את תדר הנתב, צרו קשר עם ספק האינטרנט שלכם או עם יצרן הנתב.
	<p>המרחק בין המכשיר והנתב גדול מידי.</p> <ul style="list-style-type: none"> • אם המרחק בין המכשיר והנתב האלחוטית גדול מידי, עוצמת האות עלולה להיות חלשה והחיבור לא יוגדר בצורה נכונה. הזיזו את הנתב כך שיהיה קרוב יותר אל המכשיר.

BRIMAG

שירות

שרות

כל התערבות שהיא במוצר שרכשתם, חייבת להיות מבוצעת ע"י טכנאי שהוסמך על ידי חברת **BRIMAG** שירות.

על-מנת לאפשר לנו לתת לכם את השרות האיכותי והמהיר ביותר, בעת שתתקשרו לתבקשו לציין את מס' הלקוח שלכם ופרטי המוצר שברשותכם (סוג ודגם). פרטים אלו, מופיעים בתעודת האחריות ועל התווית בגב או בחזית המוצר.

לתשומת ליבכם

חברתנו אחראית לפעולתו התקינה של המוצר בתנאי עבודה ואחזקה נכונים. אין החברה אחראית לכל נזק או קלקול אשר ייגרם למוצר כתוצאה מתקלות והפרעות חיצוניות, או כתוצאה משימוש הנוגד את הוראות הפעלה אלו.

מחלקת השרות של חברת **BRIMAG** שירות, תשמח לעמוד לשירותכם בבדיקה, הדרכה, ייעוץ ושרות בכל עת, בין הימים א' – ה' בין השעות 08:00 עד 17:00 בימי שישי וערבי חג, בין השעות 08:00 עד 12:00.

📞 ליצירת קשר עם מוקד שרות הלקוחות, אנא חייגו: *8404

רוא"ל: main@brimag-service.co.il 

אזור	מעבדה	כתובת	פקס
מרכז	BRIMAG שירות	הבנאי 12 א.ת. חולון	03-5586196
צפון	BRIMAG שירות	שד' ההסתדרות 88, מפרץ חיפה	04-8492944
דרום	BRIMAG שירות	הנגרים 5, ב"ש	08-6232838
ירושלים והסביבה	אלרם	כנפי נשרים 24, ירושלים	02-6527468
אילת	BRIMAG שירות	הבורסקאי 9, אילת	08-6372710

שירותכם בכל את!

BRIMAG

שירות

תזכיר



יבואן: ברימאג דיגיטל אייג' בע"מ

רחוב השקמה 19, אזור

BRIMAG

מותרים מבית טוב