



PRIRUČNIK ZA KORISNIKE

# BEŽIČNI SOUNDBAR SYSTEM

---

Molimo vas da pažljivo pročitate ovaj priručnik pre nego što počnete da koristite uređaj, i da ga sačuvate za kasniju upotrebu.

Model

S80TR (S80TR, SPT8-W, SPT85-SL, SPT85-SR)

# Brzi vodič za Soundbar

## Postavljanje i korišćenje proizvoda

- 1** Povežite Soundbar sa svojim TV-om putem optičkog kabela ili HDMI kabela.

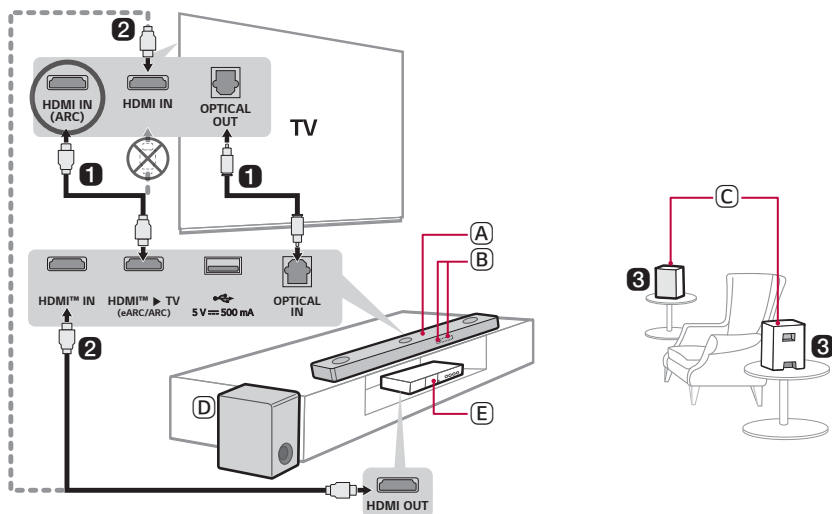

- (A) Soundbar
- (B) Prijemnik za daljinski upravljač/ Prikaz statusa
- (C) Zadnji bežični zvučnici
- (D) Bežični Subwoofer - Instalirajte ga u blizini Soundbar-a.
- (E) Spoljašnji uređaj - (blu-ray uređaj, gaming konzola itd.)

- ② Ako koristite vanjski uređaj (npr. TV dekodер (STB), Blu-ray plejer, konzolu za igre, itd.), povežite ga na Soundbar ili na TV preko HDMI kabla.
- ③ Povežite na napajanje sledećim redosledom: bežični subwoofer → zadnji bežični zvučnici → soundbar zvučnik. Zatim, uključite soundbar zvučnik. Kada se konekcija s kompaktnim kompletom zvučnika automatski uspostavi, LED lampice na bežičnom subwooferu i bežičnim zadnjim zvučnicima zasvetliće zeleno. (→ Vidi "Povezivanje proizvoda" na stranici 6.)





## ④ Korišćenje proizvoda s TV-om (→ Vidi "Povezivanje s optičkim kablom", "Povezivanje s HDMI kablom", "Povezivanje putem Bluetooth-a" na stranici 30, 32, 34.)

- 
- ① Pritisnite dugme **Funkcija**  više puta dok se "**OPT/HDMI ARC**" ne pojavi na prikazu statusa.
  - ② Na postavkama TV-a, postavite izlazni zvučnik na [HDMI ARC], [Optičko], [LG WOWCAST], ili [Spoljašnji zvučnik].
  - ③ Kada je TV ispravno povezan s proizvodom, "**OPT**", "**ARC**", ili "**E-ARC**" će se pojaviti na prikazu statusa sa zvukom.

## ⑤ Povezivanje proizvoda na vaš pametni telefon putem bežične mreže (→ Vidi "Povezivanje sa proizvodom preko aplikacija LG ThinQ" na stranici 16.)



- 
- ① Povežite svoj pametni telefon na bežičnu mrežu.
  - ② Postavite **aplikaciju LG ThinQ** iz Google Play ili App Store.
  - ③ Pokrenite **aplikaciju LG ThinQ** i pratite uputstva.
  - ④ Uređaj će se povezati s vašim pametnim telefonom i možete kontrolisati proizvod s **aplikacijom LG ThinQ**.

## 6 Povezivanje proizvoda na vaš pametni telefon putem Bluetooth-a (→ Vidi "Povezivanje putem Bluetooth-a" na stranici 39.)

- 1 Dodirnite dugme **Postavke**  na svom pametnom telefonu i odaberite **Bluetooth**. Uključite funkciju **Bluetooth**. ( **Isključeno** >  **Uključeno**)
- 2 Pritisnite dugme **Bluetooth uparivanje** . Nakon jednog trenutka, videćete "BT READY" na prikazu statusa.
- 3 Pronađite i izaberite "LG\_Speaker\_S80TR\_XXXX".
- 4 Kada je proizvod povezan s vašim pametnim telefonom putem **Bluetooth**, možete videti da se status prikaza menja iz "PAIRED" → "Povezan Bluetooth naziv uređaja" → "BT".

### Ručno povezivanje Soundbar sa bežičnim niskotoncem ili bežičnim zadnjim zvučnicima (→ Vidi "Ručno povezivanje bežičnog niskotonca i bežičnih zadnjih zvučnika" na stranici 8.)

Ako vidite crvenu LED lampicu na bežičnom sabvuferu ili bežičnim zadnjim zvučnicima, to znači da zvučna traka nije povezana sa zvučnicima. U tom slučaju, povežite ih sledećim redosledom.

- 1 Pritisnite dugme **Napajanje**  na Soundbar-u za njegovo gašenje.
- 2 Pritisnite dugme **PAIRING** dugme na zadnjoj strani nepovezanog bežičnog subwoofera ili zadnjih bežičnih zvučnika. Proverite da li svaka LED lampica treperi zeleno.
  - Ako i dalje vidite crvenu LED lampicu na bežičnom niskotoncu ili bežičnim zadnjim zvučnicima, ponovo pritisnite i držite dugme na poleđini niskotonca ili bežičnih zadnjih zvučnika.
- 3 Pritisnite dugme **Napajanje**  na Soundbar-u za njegovo paljenje.
- 4 Kada se veza uspostavi, videćete zelenu LED lampicu na bežičnom sabvuferu ili bežičnim zadnjim zvučnicima koji svetle zelenom bojom.

## Brzi vodič za Soundbar

- 2 Postavljanje i korišćenje proizvoda

## Instalacija

- 6 Povezivanje proizvoda
- 10 Postavljanje surround zvuka
- 16 Povezivanje sa proizvodom preko aplikacija LG ThinQ
- 17 Instaliranje aplikaciji LG ThinQ i registracija proizvoda
- 19 Resetovanje proizvoda

## Istraživanje proizvoda

- 20 Prednji deo
- 22 Zadnji deo
- 23 Istraživanje daljinskog upravljača

## Razne postavke zbog praktičnosti

- 27 Prigodne funkcije

## Povezivanje na TV

- 30 Povezivanje s optičkim kablom
- 32 Povezivanje s HDMI kablom
- 34 Povezivanje putem Bluetooth-a

## Povezivanje na spoljašnji uređaj

- 35 Povezivanje s HDMI kablom
- 38 Povezivanje s optičkim kablom

## Korišćenje proizvoda kao audio sistema

- 39 Povezivanje putem Bluetooth-a
- 42 Povezivanje na USB uređaj za čuvanje podataka
- 44 Korišćenje aplikacije LG ThinQ

- 45 Kompatibilno sa aplikacijom Google pomoćnik
- 46 Radi sa Apple AirPlay
- 47 Spotify Connect
- 48 Radi sa Alexa
- 49 Tidal Connect

## Montiranje proizvoda na zid

- 50 Provjera pre montaže na zid
- 52 Montiranje proizvoda na zid

## Mere predostrožnosti

- 54 Bezbednost i propisi
- 57 Sprečavanje pogrešne upotrebe proizvoda

## Pre prijave kvara proizvoda

- 61 Rešavanje problema

## Dodatak

- 67 Specifikacije
- 69 Registrovani zaštitni znakovi i licence
- 71 Šta trebate da znate o mrežnim uslugama
- 71 Napomena sa informacijama o softveru otvorenog koda
- 72 Rukovanje proizvodom

# Instalacija

## I Povezivanje proizvoda

Možete uživati u bogatijem zvuku povezivanjem Soundbar na bežični subwoofer.

### Automatsko povezivanje bežičnog subwoofera

---

Nakon završetka postavljanja, bežični subwoofer će se automatski povezati na Soundbar. Povežite Soundbar na subwoofer sledećim redosledom.

- 1 Priključite napojni kabel u bežični subwoofer.
- 2 Kabel koji ste povezali na bežični subwoofer priključite u utičnicu.
- 3 Priključite napojne kabele u zadnje bežične zvučnike i složite napojne kabele.
- 4 Priključite napojne kabele povezane u bežične zadnje zvučnike u utičnice.

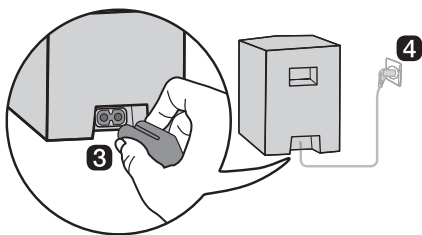
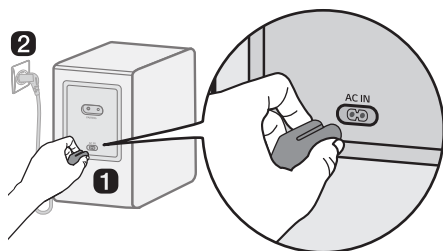

- 5 Priključite napojni kabel u Soundbar.
- 6 Priključite napojni kabel povezan na Soundbar u utičnicu.
- 7 Pritisnite dugme **Napajanje** (⏻) na Soundbar za njegovo paljenje.

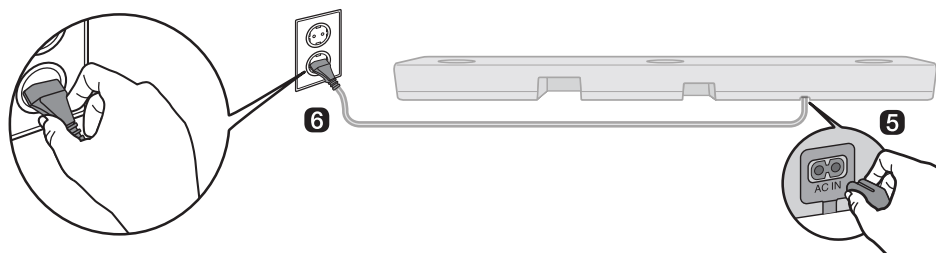

- 8 Kada se veza automatski uspostavi, videćete da LED lampice na poledini bežičnog niskotonca i bežičnih zadnjih zvučnika svetle zeleno.

## Provera veze sa LED lampicama na poledini bežičnog niskotonca i bežičnih zadnjih zvučnika

Status veze možete da proverite tako što ćete proveriti LED lampice na poledini bežičnog niskotonca i bežičnih zadnjih zvučnika.

Boja LED svetla	Status
Zelena koja treperi	Povezivanje u toku
Zeleno	Povezano uspešno
Crveno	Loša veza ili su niskotonac ili bežični zadnji zvučnici u stanju pripravnosti
Off	Napojni kabel nije povezan

## Ručno povezivanje bežičnog niskotonca i bežičnih zadnjih zvučnika

Ako vidite crvenu LED lampicu na poleđini bežičnog niskotonca ili bežičnih zadnjih zvučnika, to znači da kompaktni komplet zvučnika nije povezan sa niskotoncem ili bežičnim zadnjim zvučnicima. U tom slučaju, povežite ih sledećim redosledom.

- 1 Pritisnite dugme **Napajanje**  na Soundbar za njegovo gašenje.
- 2 Pritisnite dugme **PAIRING** na poleđini bežičnog niskotonca ili zadnjih bežičnih zvučnika sa kojima je veza prekinuta. Proverite da li LED na zadnjoj strani subvufera ili LED ispred bežičnih zadnjih zvučnika treperi zeleno. Ako i dalje vidite crvenu LED lampicu na bežičnom niskotoncu ili bežičnim zadnjim zvučnicima, ponovo pritisnite i držite dugme na poleđini niskotonca ili bežičnih zadnjih zvučnika.

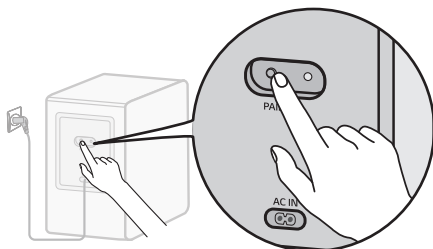

Ručno povezivanje bežičnog niskotonca

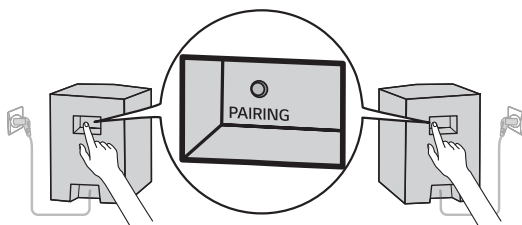

Ručno povezivanje bežičnih zadnjih zvučnika

- 3 Pritisnite dugme **Napajanje**  na Soundbar za njegovo paljenje.
- 4 Kada se veza uspostavi, videćete da LED lampica na poleđini bežičnog niskotonca ili bežičnih zadnjih zvučnika svetli zeleno.

## ✓ Napomena

- Postavite Soundbar što bliže bežičnom subwooferu. Što je manja razdaljina između Soundbar-a i bežičnog subwoofera, to je kvalitet zvuka bolji.
- Molimo obezbedite da nema prepreka između Soundbar-a, zadnjih zvučnika i bežičnog subwoofera.
- Držite zadnje zvučnike na najmanje 30 cm od TV-a ili monitora.
- Da biste sprečili smetnje u bežičnoj mreži, Soundbar ili bežični niskotonac treba da budu udaljeni najmanje 1 m od perifernih uređaja koji stvaraju jake elektromagnetne talase (npr. bežični ruteri, mikrotalasne pećnice itd).

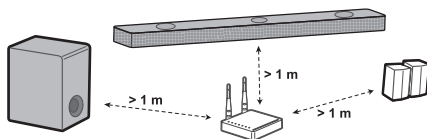

## Postavljanje surround zvuka

Funkcija okolnog zvuka omogućava vam da čujete uronjiv 3D zvuk kojeg proizvodi višestruke audio kanale od zvučnika, bez obzira na kanale u originalno zabeleženom sadržaju.

Na primer, ako slušate muziku zabeleženu u kanalima 2.0 sa standardnim zvučnim efektima dok su bežični stražnji zvučnici povezani, vi možete da čujete sledeću razliku.

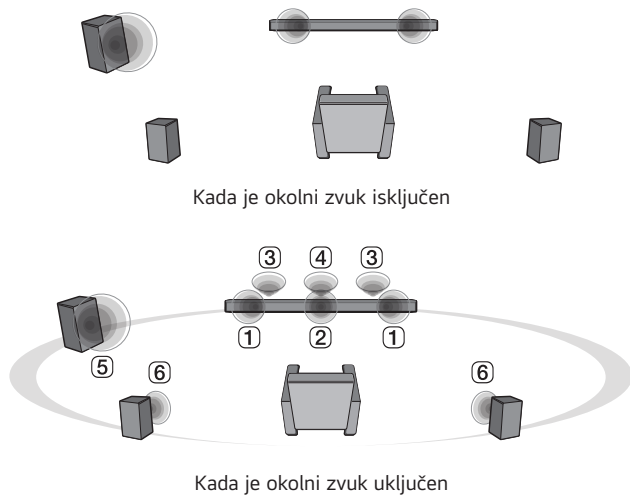

### ✓ Napomena

- Položaji zvučnika su kako sledi.

- ① Prednji zvučnici
- ② Sredina zvučnika
- ③ Gornji zvučnici
- ④ Zvučnik gornjeg centra
- ⑤ Subwoofer
- ⑥ Zadnji zvučnici

## Paljenje/gašenje okolnog zvuka

- 1 Pritisnite dugme **Postavke** . Proizvod unosi način postavki i vi možete da vidite "OFF-AUTO POWER" ili "ON-AUTO POWER".

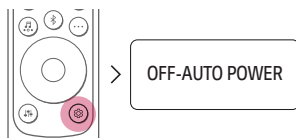

- 2 Dok se "OFF-AUTO POWER" ili "ON-AUTO POWER" pomera u prikazu statusa, pritisnite dugme **Levo/Desno** da biste odabrali postavke surround zvučnika. Vi možete da vidite status surround zvuka, "OFF-SURROUND" ili "ON-SURROUND".

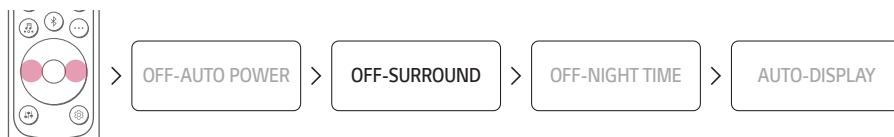

- 3 Dok se "OFF-SURROUND" ili "ON-SURROUND" pomera u prikazu stanja, pritisnite dugme **Gore/Dole** za paljenje ili gašenje zvuka.

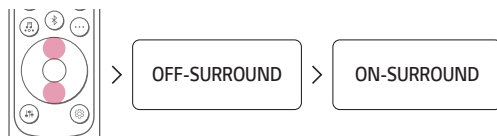

# Zvuk zvučnika zasnovan na ulaznim kanalima



Efekti zvučnika		
Ulaz	Izlaz	
	Zadnji zvučnici nisu povezani	Zadnji zvučnici su povezani
<b>AI SOUND PRO</b>		
Zvuk prilagođen veštačkom inteligencijom		
Kanali 2.0		
Kanali 5.1		
Kanali 7.1 ili više		
Kanali 7.1.4		
<b>STANDARD</b>		
Možete da uživate u optimizovanom zvuku		
Kanali 2.0		
Kanali 5.1		
Kanali 7.1 ili više		
Kanali 7.1.4		

## Efekti zvučnika

Ulaz	Izlaz	
	Zadnji zvučnici nisu povezani	Zadnji zvučnici su povezani

### CINEMA

Bioskopski 3D zvuk

Kanali 2.0		
Kanali 5.1		
Kanali 7.1 ili više		
Kanali 7.1.4		

### CLEAR VOICE PRO

Poboljšava jasnoću glasova

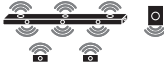

Kanali 2.0		
Kanali 5.1		
Kanali 7.1 ili više		
Kanali 7.1.4		

## Efekti zvučnika

Ulaz	Izlaz	
	Zadnji zvučnici nisu povezani	Zadnji zvučnici su povezani



### SPORTS

Realistični zvuk poput zvuka na stadionu

Kanali 2.0		
Kanali 5.1		
Kanali 7.1 ili više		
Kanali 7.1.4		

### MUSIC

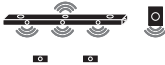
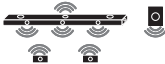
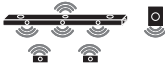
Možete da uživate u boljem zvuku, optimizovanom za muziku

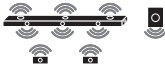
Kanali 2.0		
Kanali 5.1		
Kanali 7.1 ili više		
Kanali 7.1.4		

## Efekti zvučnika

Ulaz	Izlaz	
	Zadnji zvučnici nisu povezani	Zadnji zvučnici su povezani

### GAME

Optimizovani zvuk za igru

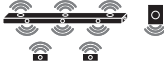
Kanali 2.0		
Kanali 5.1		
Kanali 7.1 ili više		
Kanali 7.1.4		

### BASS BLAST (BASS BLAST+)

Zvuk s pojačanim basom

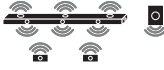
Kanali 2.0		
Kanali 5.1		
Kanali 7.1 ili više		
Kanali 7.1.4		

## Povezivanje sa proizvodom preko aplikacija LG ThinQ

Aplikacija **LG ThinQ** dozvoljava vam da povežete proizvod na mrežu i kontrolirate proizvod.

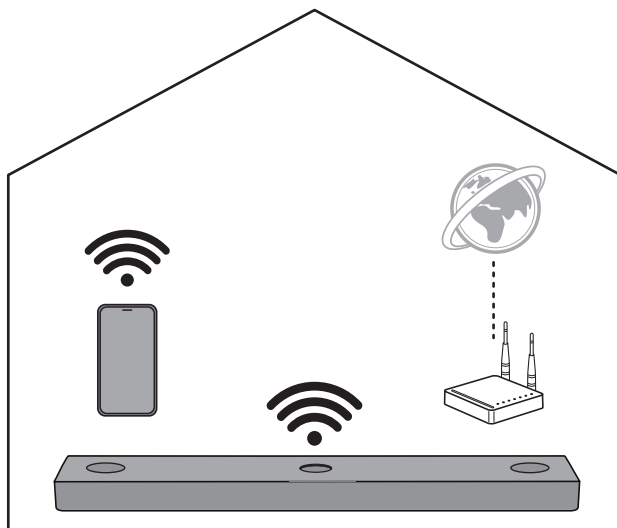

### Molimo da najpre proverite sledeće.

- Da li imate bežični ruter?
  - Za povezivanje vašeg pametnog telefona i proizvoda putem bežične mreže, vi morate imati bežični ruter koji je povezan s internetom.
  - Pazite da su oba povezani na istu bežičnu mrežu.
  - Ako je slab signal bežičnog rutera, možda se neće moći povezati. Pomerite ruter bliže zvučnom projektoru ili ga premestite dalje od prepreka.
- Da li vaš pametni telefon ima omogućen **Bluetooth**?
  - Omogućite **Bluetooth** na svom pametnom telefonu.
  - Ako je **Bluetooth** omogućeno, lako ga možete povezati na bežičnu mrežu. Ako je **Bluetooth** onemogućen, proizvod se možda neće registrovati na **aplikaciji LG ThinQ**.
- **Aplikacija LG ThinQ** je dostupna na verzijama navedenim ispod.
  - Android™ OS: Verzija 9.0 ili novija
  - iOS OS: Verzija 15.0 ili novija
  - Minimalna podržana verzija za svaki OS može da se promeni kasnije.

# Instaliranje aplikaciji LG ThinQ i registracija proizvoda

Pomoću aplikaciji LG ThinQ možete da upravljate svojim kućnim aparatom bilo gde.

## Proizvod bez KR koda

- 1 Idite na Google Play ili App Store na svom pametnom telefonu i tražite aplikaciji LG ThinQ da biste je instalirali.
- 2 Pokrenite aplikaciji LG ThinQ i prijavite se u aplikaciju sa svojim nalogom. Ako nemate nalog, možete da kreirate i novi.
- 3 Pritisnite dugme za dodavanje (+) i pratite uputstva u aplikaciji LG ThinQ da biste registrovali svoj proizvod.

## Proizvod sa KR kodom

Skenirajte KR kod na dnu proizvoda pomoću kamere pametnog telefona ili aplikacije za skeniranje KR koda.

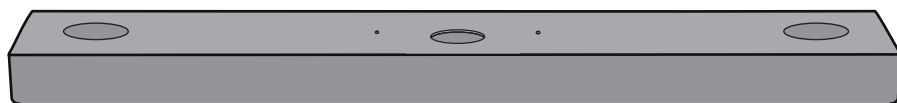

---

## ✔ Napomena

- Imajte na umu da QR code možda neće biti dostupan u trenutku kupovine.
  - Lokacija priloga KR koda može se razlikovati u zavisnosti od proizvođača.
  - Stavke menija postavki mogu da variraju zavisno od proizvođača pametnog telefona i OS.
  - Google, Android, Google Play, Google Home i Google Cast su zaštitni znakovi kompanije Google LLC.
  - Ako lozinka rutera sadrži neke posebne znake (kao što su ` ' " + / \ ; : - \_ ^ & ( ) < > ) ili emotikone, Soundbar možda neće biti povezan. Preporučuje se da postavite lozinku koristeći spoj latiničnih slova i brojeva.
  - Preporučuje se da postavite bezbednosnu vrstu bežičnog rutera na WPA2.
-

# Resetovanje proizvoda

Ako je mrežna veza nepostojana, moraćete da je ponovo namestite. Ako je bežična mreža promenjena, biće potrebno resetovati proizvod i ponovo ga povezati na svoj pametni telefon.

## Kako da resetujete

---

- 1 Pritisnite i držite dugme **Wi-Fi**  na bočnoj strani proizvoda dok ne čujete zvučni signal.
- 2 Videćete da se "RESET" pojavljuje na prikazu statusa i sve postavke bežične mreže će biti obrisane.

---

### ✓ Napomena

- Kada resetujete proizvod, trebaćete i ponovo povezati proizvod na pametni telefon putem bežične mreže na **aplikaciji LG ThinQ**.
- 

## Kako deaktivirati bežičnu(e) mrežnu(e) konekciju(e)

---

Pritisnite i držite dugme **Napajanje**  3 sekunde ili duže za gašenje proizvoda.

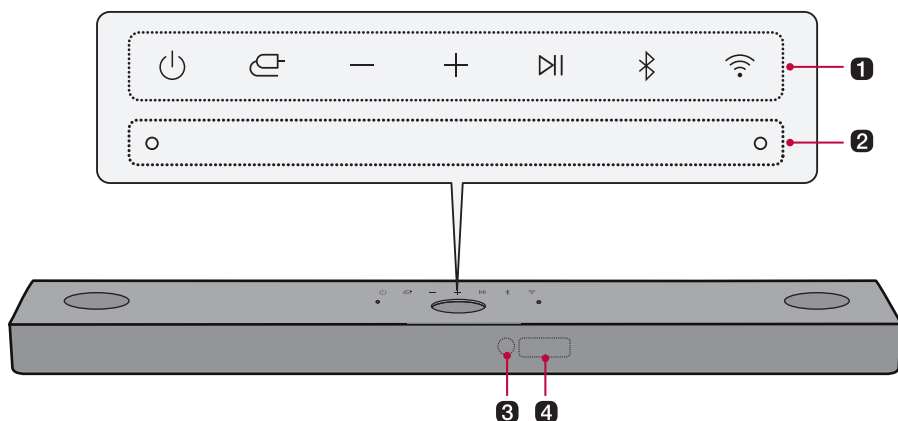

# Istraživanje proizvoda

## I Prednji deo



### 1 Napajanje

Dugme napajanja pali i gasi uređaj.

- Ako pritisnete i držite dugme **Napajanje**  duže od 3 sekunde, bežična mreža će se odspojiti i proizvod više neće emitovati zvuk. Pritisnite dugme **Napajanje**  brzo da bi se održala bežična konekcija za dalju upotrebu.

### Funkcija

Pritisnite dugme više puta za odabir željene funkcije ili načina umetanja.

- OPT/HDMI ARC: Povežite proizvod na TV koji podržava optički kabel ARC, E-ARC, ili LG Sound Sync
- BT: Povezuje proizvod putem **Bluetooth-a**
- Wi-Fi: Povezuje proizvod putem bežične mreže
- HDMI: Povezuje proizvod na HDMI ulazni utor
- USB: Povezuje proizvod na USB uređaj za pohranu.

### Jačina zvuka

Podešava jačinu zvuka.

### Reprodukcij/Pauziraj

Dugme koje vam omogućava da se muzika pauzira ili pokrene.

### Bluetooth uparivanje

Dugme koje vam omogućava uparivanje vašeg **Bluetooth** uređaja poput pametnog telefona na ovaj proizvod za tri minute. (→ Vidi "Povezivanje putem Bluetooth-a" na stranici 39.)

### Wi-Fi

Ide direktno na funkciju bežične mreže.

---

## 2 Ugrađeni mikrofoni

Ovo se koristi prilikom rada sa Prostornom kalibracijom u **aplikaciju LG ThinQ**.

---

## 3 Daljinski upravljač prijemnika

Daljinski upravljač prima bežične signale od daljinskog upravljača.

---

## 4 Prikaz statusa

Opcije poput načina umetanja i volumena prikazuju se u tekstu.

- Status ekrana može da bude automatski, uključen ili isključen. (→ Vidi "Korišćenje ekrana" na stranici 29.)

---

## ✓ Napomena

- Da biste smanjili potrošnju napajanja, proizvod će se automatski ugasisi nakon 15 minuta bez ulaznog signala iz vanjskog uređaja.
-

## Zadnji deo

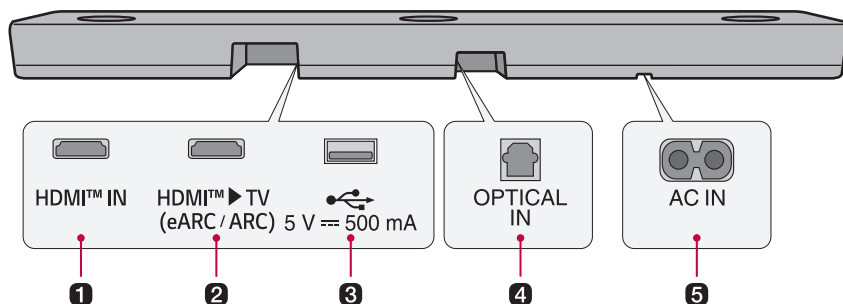

---

### 1 HDMI™ IN

Priključite HDMI kabel za povezivanje vanjskog uređaja na proizvod.

---

### 2 HDMI™ ► TV (eARC / ARC)

Priključite HDMI kabel za povezivanje TV-a na proizvod.

---

### 3 USB priključak

Priključite USB uređaj za pohranu za pokretanje muzike s proizvodom.

---

### 4 OPTICAL IN

Priključite optički kabel za povezivanje TV-a na proizvod.

---

### 5 AC IN

Povezivanje kabla napajanja.

---

# Istraživanje daljinskog upravljača

Daljinski možete da koristite da biste kontrolisali sve funkcije proizvoda, od paljenja/gašenja do omogućavanja bioskopskog zvuka.

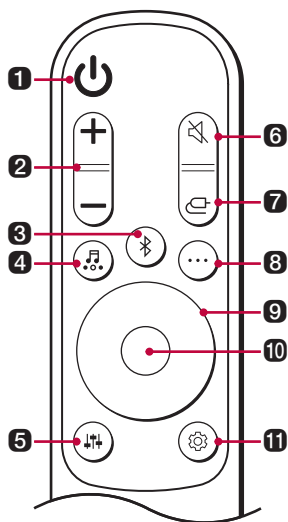

## Zamena baterije

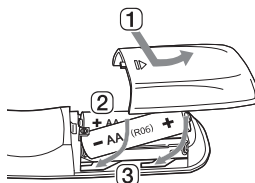

Koristite AA 1.5V baterije. Zamenite dve baterije sa zadnje strane daljinskog upravljača prema smernicama koje su naznačene.

- 1 Otvorite poklopac baterije na zadnjoj strani daljinskog upravljača.
- 2 Umetnite baterije s krajevima + i – koje odgovaraju obeležjima.
- 3 Zatvorite poklopac baterije.

Rizik od požara ili eksplozije ako se baterija zameni drugom čija vrsta ne odgovara.

### 1 Električno napajanje

Pali/gasi proizvod.

### 2 Jačina zvuka

Podešava jačinu zvuka.

### 3 Bluetooth uparivanje

Dugme koje vam omogućava uparivanje vašeg **Bluetooth** uređaja poput pametnog telefona na ovaj proizvod za tri minute. (→ Vidi “Povezivanje putem Bluetooth-a” na stranici 39.)

---

#### 4 Efekti zvučnika

Pritisnite dugme za odabir željenog polja zvuka.

- AI SOUND PRO: Veštačka inteligencija bira optimalne postavke zvuka da bi odgovaralo vašem sadržaju.
- STANDARD: Možete da uživate u optimizovanom zvuku.
- CINEMA: Pokrenite sadržaj s 3D zvukom sličnim bioskopu.
- CLEAR VOICE PRO: Poboljšava jasnoću glasova.
- SPORTS: Realistični zvuk poput zvuka na stadionu.
- MUSIC: Možete da uživate u boljem zvuku, optimizovanom za muziku.
- GAME: Optimizovani zvuk za igru.
- BASS BLAST (BASS BLAST+): Bas zvukovi su poboljšani.

---

#### 5 Podešavanje zvuka

Dugme podešavanja nivoa zvuka povezanog zvučnika. Pritisnite dugme **Podešavanje zvuka**  a zatim dugme **Levo/Desno** za odabir željenog zvučnika pre nego pritisnete dugme **Gore/Dole** za povećanje/smanjenje jačine zvuka. Podesivi zvučnici i rasponi za podešavanje su sledeći:

- WF (Subwoofer): -15 - 6
  - C (Sredina zvučnika): -6 - 6
  - OVC (Gornji zvučnik): -6 - 6
  - R (Zadnji zvučnik): -6 - 6
  - TRE (Soprano): -6 - 6
  - MID (Srednji) : -6 - 6
  - BAS (Bas): -6 - 6
  - Podešavanje nivoa niskotonskih i zadnjih zvučnika primenjuje se samo ako su niskotonski i zadnji zvučnici povezani.
-

---

## 6 Isključiti zvuk

Dugme za "prekidanje" zvuka.

---

## 7 Funkcija

Pritisnite dugme više puta za odabir željenog načina umetanja ili funkcije.

---

## 8 Informacije

Pregledajte povezani izvor ulaza, bežičnu mrežu ili **Bluetooth** informacije.

- Wi-Fi: Povezani naziv aplikacije
  - BT: Naziv povezanog uređaja **Bluetooth**
  - OPT/ARC/E-ARC/HDMI: Trenutni izvor zvuka
  - USB: Trenutni naziv datoteke zvuka
- 

## 9 Gore/Dole/Levo/Desno

Ova dugmad se koriste kada podešavate postavke pogodnih funkcija.

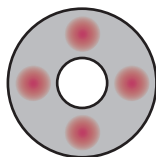

**Gore/Dole:** Kretanja kroz mape na USB uređaju za pohranu. Vi možete pritisnuti dugme za odabir željene mape.

**Levo/Desno:** Da reprodukujete prethodnu pesmu, pritisnite **Levo** dugme. Da reprodukujete sledeću pesmu, pritisnite **Desno** dugme.

---

## 10 Reprodukuj/Pauziraj

Da reprodukujete ili zaustavite pesmu, pritisnite ovo dugme.

- Kada slušate USB uređaj za čuvanje podataka, vi možete odabrati način pokretanja pritiskom na dugme na 3 sekunde ili duže, zatim pritisnite **Gore/Dole** za odabir željene opcije Ponavljanje.
    - OFF: Pokreće datoteke redosledom, zatim završava reprodukciju
    - ONE: Pokreće trenutnu datoteku više puta
    - FOLDER: Samo pokreće datoteke u mapi na petlji
    - ALL: Pokreće sve datoteke na petlji
    - SHUFFLE: Pokreće slučajnu datoteku dok se sve datoteke na pokrenu, zatim završava reprodukciju.
-

---

## 11 Podešavanja

Omogućava vam da podesite postavke na ovom proizvodu: AUTO POWER, SURROUND, NIGHT TIME, DISPLAY. Pritisnite dugme **Postavke**  i odaberite postavke koristeći dugme **Levo/Desno** pre nego pritisnete dugme **Gore/Dole** za paljenje/gašenje postavki.

- **AUTO POWER:** Kada je TV ili vanjski uređaj uključen ili isključen, proizvod će se, također, uključiti ili isključiti automatski. Dostupno je samo kada je proizvod povezan na TV s optičkim kablom ili **Bluetooth**-om. (→ Vidi "Korišćenje automatskog napajanja" na stranici 27.)
  - **SURROUND:** Funkcija okolnog zvuka omogućava vam da čujete uronjiv 3D zvuk kojeg proizvodi višestruke audio kanale od zvučnika, bez obzira na kanale u originalno zabeleženom sadržaju. (→ Vidi "Paljenje/gašenje okolnog zvuka" na stranici 11.)
  - **NIGHT TIME:** Ovo smanjuje opštu jačinu zvuka ali povećava jačinu mekih i blagih zvukova. Ovo je korisno kada uživate u muzici ili filmu kasno navečer. (→ Vidi "Korišćenje noćnog vremena" na stranici 28.)
  - **DISPLAY:** Status ekrana može da bude automatski, uključen ili isključen. (→ Vidi "Korišćenje ekrana" na stranici 29.)
-

# Razne postavke zbog praktičnosti

## | Prigodne funkcije

### Korišćenje automatskog napajanja

---

Ova funkcija automatski pali ili gasi proizvod kada je TV ili spoljni uređaj uključen ili isključen.

Kada je povezani uređaj uključen, proizvod se automatski pali i bira funkciju u skladu s ulaznim signalom.

### Aktiviranje/Deaktiviranje funkcije automatskog paljenja

- 1 Pritisnite dugme **Postavke** . Proizvod unosi način postavki i vi možete da vidite "OFF-AUTO POWER" ili "ON-AUTO POWER".

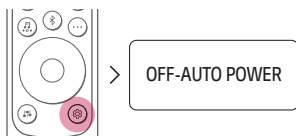

- 2 Dok se "OFF-AUTO POWER" ili "ON-AUTO POWER" pomera u prikazu statusa, pritisnite dugme **Gore/Dole** za paljenje ili gašenje funkcije automatskog paljenja.

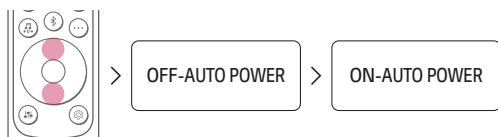

## Korišćenje noćnog vremena

Ovo smanjuje opštu jačinu zvuka ali povećava jačinu mekih i blagih zvukova. Ovo je korisno kada uživate u muzici ili filmu kasno uveče.

### Aktiviranje/Deaktiviranje funkcije Noćno vreme

- 1 Pritisnite dugme **Postavke** . Proizvod unosi način postavki i vi možete da vidite "OFF-AUTO POWER" ili "ON-AUTO POWER".

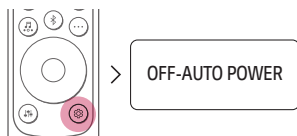

- 2 Dok "OFF-AUTO POWER" ili "ON-AUTO POWER" pomera u prikazu statusa, pritisnite dugme **Levo/Desno** za odabir postavki Noćno vreme. Možete da vidite status Noćno vreme, "ON-NIGHT TIME" ili "OFF-NIGHT TIME".



- 3 Dok se "ON-NIGHT TIME" ili "OFF-NIGHT TIME" pomera u prikazu statusa, pritisnite dugme **Gore/Dole** za uključivanje ili isključivanje Noćno vreme.



# Korišćenje ekrana

Status ekrana može da bude automatski, uključen ili isključen.

Opcija	Prikaz statusa
AUTO	Zatamnjeno posle 20 sekundi od unosa dugmetom.
ON	Uvek uključeno
OFF	Isključeno posle 20 sekundi od unosa dugmetom.

## Aktiviranje / deaktiviranje funkcije ekrana

- 1 Pritisnite dugme **Postavke** . Proizvod unosi način postavki i vi možete da vidite "OFF-AUTO POWER" ili "ON-AUTO POWER".

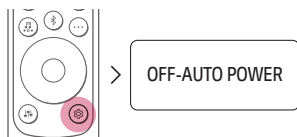

- 2 Dok se na ekranu prikazuje "OFF-AUTO POWER" ili "ON-AUTO POWER", pritisnite **levo ili desno** dugme da biste izabrali podešavanje ekrana. Možete da vidite status ekrana, "AUTO-DISPLAY", "ON-DISPLAY" ili "OFF-DISPLAY".

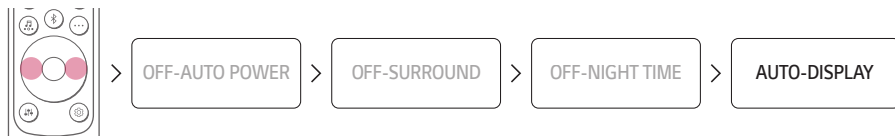

- 3 Dok se na ekranu statusa prikazuje "AUTO-DISPLAY", "ON-DISPLAY" ili "OFF-DISPLAY", pritisnite dugme **Gore/Dole** da biste promenili status ekrana na "AUTO" ili ga uključili ili isključili.

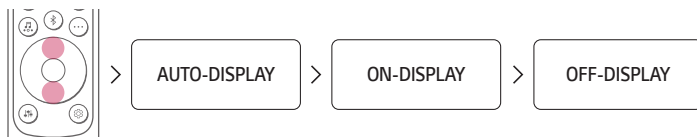

# Povezivanje na TV

## Povezivanje s optičkim kabelom

Prenesite audio svog TV-a na proizvod njegovim povezivanjem na TV optičkim kabelom. Vi možete dodati mnoge 3D efekte originalnom audio zvuku da biste popunili sobu dubokim, bogatim zvukom.

## Gledanje TV-a nakon povezivanja s optičkim kabelom

- 1 Digitalni terminal kabela ima poklopac, najpre uklonite poklopce s oba kraja.

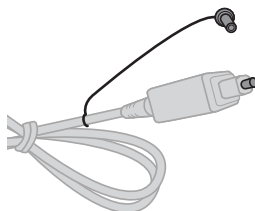

- 2 Koristeći optički kabel, povežite terminal **OPTICAL IN** na zadnjoj strani proizvoda prema **Optički digitalni izlaz (OPTICAL OUT)** terminalu na TV-u kako je prikazano na slici.

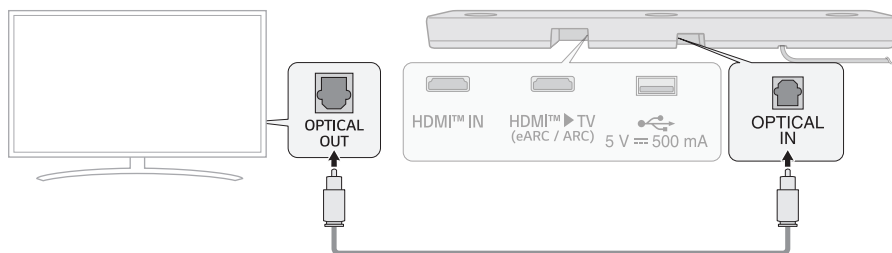

- 3 Pritisnite dugme **Funkcija**  više puta dok se "OPT/HDMI ARC" ne pojavi na prikazu statusa.

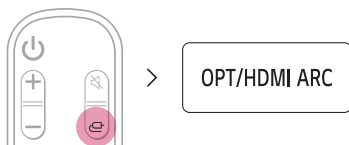

- 4 Pritisnite dugme **Postavke** na daljinskom upravljaču TV-a za ulazak u meni [Zvučnik] i postavljanje odlaznog zvučnika na [Optički] ili [Spoljni zvučnik]. Postavke i stavke menija mogu da variraju zavisno od proizvođača TV-a.

#### ✓ Napomena

- Ako optički signal za unos i ARC signal pokušaju da se povežu istovremeno, ARC signal će imati prioritet.

## Kada koristite LG TV

Možete da podesite jačinu s daljinskim upravljačem LG TV-a ako je TV povezan na proizvod s optičkim kabelom. To možete uraditi samo na TV-u koji podržava funkciju LG TV Sound Sync. Proverite korisnički priručnik svog TV-a da biste videli da li je vaš TV podržan.

### Funkcije koje se mogu kontrolisati s daljinskim upravljačem LG TV-a

Jačina, paljenje/gašenje tona

#### ✓ Napomena

- Kada je TV ispravno povezan na proizvod, "LGOPT" se pojavljuje na prikazu statusa.
- Kada koristite proizvod s daljinskim upravljačem za LG TV, status uključen ton i isključen ton automatski se primenjuje na proizvod.
- I dalje možete da koristite daljinski upravljač proizvoda čak i nakon njegovog povezivanja na LG TV.
- Da biste koristili LG Sound Sync, možda ćete morati da promenite postavke zvuka svog TV-a. Može da varira zavisno od TV-a.

## Povezivanje s HDMI kablom

Možete da prenesete audio TV-a na proizvod povezivanjem TV-a na proizvod s HDMI kablom. Dodajte mnoge 3D efekte originalnom audio zvuku da biste popunili sobu dubokim, bogatim zvukom.

### Gledanje TV-a nakon povezivanja s HDMI kablom

- 1 Koristeći HDMI kabal, povežite **HDMI™ ► TV (eARC / ARC)** terminal na stražnjoj strani proizvoda na terminal **HDMI IN (ARC)** na TV-u kako je prikazano na slici.

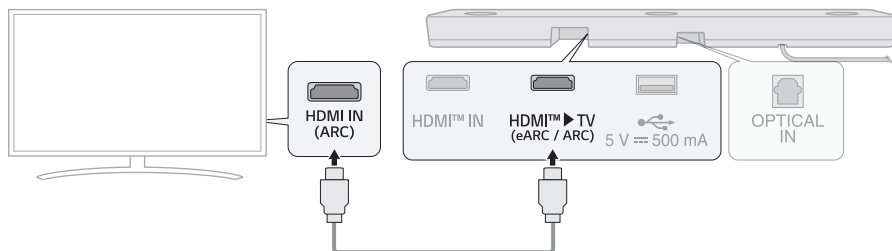

- 2 Pritisnite dugme **Funkcija**  više puta dok se "**OPT/HDMI ARC**" ne pojavi na prikazu statusa.

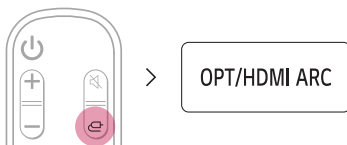

- 3 Pritisnite dugme **Postavke** na daljinskom upravljaču TV-a za ulazak u meni [Zvučnik] i postavljanje odlaznog zvučnika na [HDMI ARC]. Postavke i stavke menija mogu da variraju zavisno od proizvođača TV-a.
- 4 Kada je TV ispravno povezan s proizvodom, "**ARC**" ili "**E-ARC**" će se pojaviti na prikazu statusa.

#### ✓ Napomena

- E-ARC podržava visokokvalitetni audio poput DTS-HD Master Audio™, DTS:X®, Dolby TrueHD, i Dolby Atmos®.
- Ako želite da koristite Dolby Atmos® ili DTS:X®, povezani uređaj i njegov sadržaj moraju da podržavaju Dolby Atmos® ili DTS:X®.
- Obezbedite da vaš TV podržava funkciju eARC pre nego vi uključite eARC iz menija **Postavke**. Za više informacija o tome kako da koristite ovu funkciju, molimo da pogledate korisnički priručnik svog TV-a. Postavke mogu da variraju zavisno od TV-a.
- Koristite sertifikovani kabal s HDMI logotipom.

## SIMPLINK

- SIMPLINK se odnosi na funkciju HDMI-CEC koja vam omogućava da koristite jedan daljinski za TV da biste lako upravljali audio uređajem ili pokretačem povezanim na LG TV putem HDMI-a.
  - Funkcije koje se mogu kontrolisati s daljinskim za LG TV kompatibilnim sa SIMPLINK-om: Paljenje/gašenje, kontrola jačine zvuka, uključen ton/ isključen ton itd.
- Za više informacija o tome kako da postavite SIMPLINK, pogledajte korisnički priručnik svog LG TV-a.



---

### ✓ Napomena

- Funkcija SIMPLINK možda neće ispravno raditi zavisno od statusa proizvoda ili drugih povezanih uređaja.
  - HDMI-CEC osobine od strane proizvođača TV-a: LG SIMPLINK, Sony BRAVIA Sync/Link, Philips EasyLink, Samsung Anynet+, itd.

---

## Korišćenje funkcije WOW Orchestra sa LG TV-om

Kombinacija LG sound bar-a i LG TV-a pruža najbolji doživljaj slušanja istovremenim reprodukcijom zvuka kroz oba izvora.

Ova funkcija se automatski aktivira kad se sound bar poveže na TV, i možete da je izaberete u meniju zvučnog izlaza na TV-u.

---

### ✓ Napomena

- Dostupna je na nekim LG TV i sound bar modelima.
- Radi shodno audio kodeku dostupnom na TV-u.
- Ova funkcija radi samo kada je televizor povezan HDMI kablom ili kada je povezan televizor koji podržava ugrađenu funkciju LG WOWCAST.
- Obavezno aktivirajte opciju e-ARC na TV-u.
- Poruke prikazane na TV-u mogu da se razlikuju zavisno od modela.
- Pogledajte uputstvo za TV ako vas zanima više detalja o podešavanjima.

---

## Korišćenje PSW režima sa funkcijom WOW Orchestra

PSW (Personalized Sound Wizard) režim je personalizovani režim zvuka koji pruža LG TV i može se koristiti u funkciji WOW Orchestra.

Sa personalizovanim režimom zvuka koji pruža LG TV, izvor zvuka koji je korisnik izabrao analizira se pomoću tehnologije dubokog učenja veštačke inteligencije kako bi se podesio kao željeni optimalni zvuk.

---

### ✓ Napomena

- Pogledajte uputstvo za TV ako vas zanima više detalja o podešavanjima.
-

## Povezivanje putem Bluetooth-a

**Bluetooth** je tehnologija koja bežično povezuje elektronske proizvode oko vas.

Povežite proizvod na TV putem **Bluetooth-a** i uživajte u visokokvalitetnom audio zvuku TV-a.

### Gledanje TV-a nakon njegovog bežičnog povezivanja

- 1 Pritisnite dugme **Bluetooth uparivanje** . Nakon jednog trenutka, "BT READY" se pojavljuje na prikazu statusa.

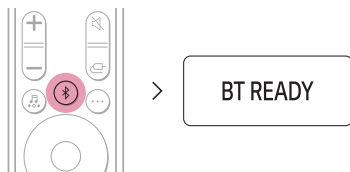

- 2 Pritisnite dugme **Postavke** na daljinskom upravljaču TV-a za ulazak u meni [Zvučnik] i postavljanje odlaznog zvučnika na [Bluetooth].
- 3 Pronađite i izaberite "LG\_Speaker\_S80TR\_XXXX".
- 4 Kada je proizvod povezan na TV putem **Bluetooth-a**, vi možete da vidite da se prikaz statusa menja od "PAIRED" (Povezano) → "Naziv uparenog TV-a" → "BT" (Spremno za korišćenje).

#### ✓ Napomena

- Za **Bluetooth** uređaje, znakovi koji se ne mogu prikazati (npr. korejski Hangul) prikazani su kao "-" na prikazu statusa proizvoda.
- Pritisnite dugme **Informacije**  na daljinskom da biste poverili naziv povezanog **Bluetooth** uređaja. Videćete da se naziv povezanog **Bluetooth** uređaja pojavljuje na prikazu statusa.

# Povezivanje na spoljašnji uređaj

## Povezivanje s HDMI kablom

Povežite TV i spoljni uređaj (igraču konzolu, DVD player, itd.) HDMI kablom i uživajte u dubokom i bogatom zvuku.

### Povezivanje spoljnog uređaja putem HDMI-a **(A)**

- 1** Povežite spoljni uređaj poput DVD-a ili Blu-ray uređaja. Prema donjoj slici, povežite **HDMI OUT** terminal uređaja na **HDMI™ IN** terminal na stražnjoj strani proizvoda.
- 2** Koristeći HDMI kabel, povežite **HDMI™ ► TV (eARC / ARC)** terminal na zadnjoj strani proizvoda na terminal **HDMI IN (ARC)** na TV-u.

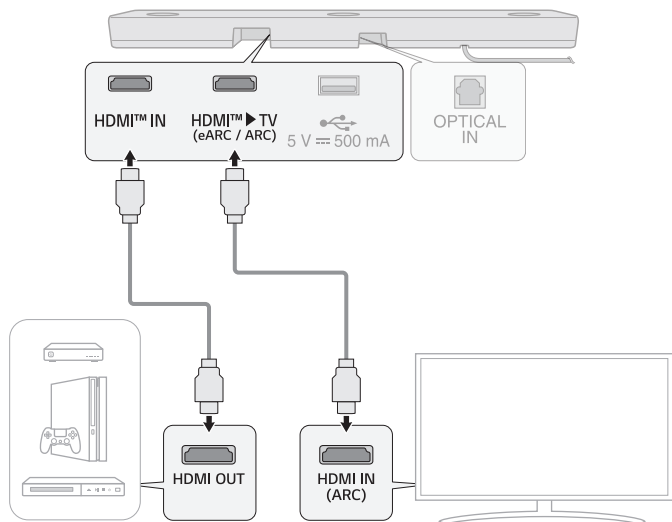

- 3 Pritisnite dugme **Funkcija**  više puta dok se "HDMI" ne pojavi na prikazu statusa.



- 4 Kada je spoljni uređaj ispravno povezan s proizvodom, možete da slušate zvuk uređaja. Kada pokrećete video s Dolby Atmos® ili DTS:X® tehnologijom, na prikazu statusa pojaviće se ili "DOLBY ATMOS" ili "DTS:X".

#### ✓ Napomena

- Dolby Atmos® ili DTS:X® audio podržava kanale 3.1.3. Kada su povezani bežični zadnji zvučnici, podržani su kanali 5.1.3.
- Molimo da proverite izlazne audio postavke u meniju Postavke svog spoljnog uređaja (npr. Blu-ray uređaj ili TV). Audio izlaz treba da se postavi na [Bez kodiranja], [Bitstream], [Auto] ili [Pass-through]. Za više informacija o tome kako da postavite izlaz molimo da pogledate naš korisnički priručnik za spoljni uređaj.
- Koristite sertifikovani kabl s HDMI logotipom.

## Povezivanje vanjskog uređaja putem HDMI-a B

- 1 Povežite spoljni uređaj kao što su Set-top boks, DVD ili Blu-rej plejer. Prema donjoj slici, povežite terminal uređaja **HDMI OUT** s terminalom **HDMI IN** na TV-u.
- 2 Koristeći HDMI kabl, povežite terminal **HDMI™ ► TV (eARC / ARC)** na zadnjoj strani proizvoda s terminalom **HDMI IN (ARC)** na TV-u.

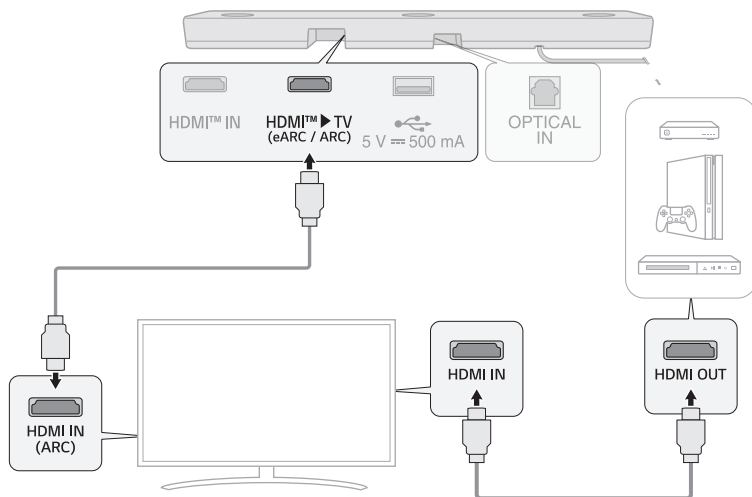

- 3 Pritisnite dugme **Funkcija**  više puta dok se "OPT/HDMI ARC" ne pojavi na prikazu statusa.

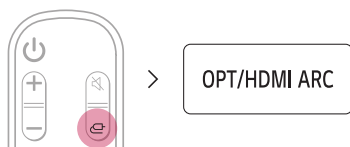

- 4 Kada je spoljni uređaj ispravno povezan s proizvodom, možete da slušate zvuk uređaja.

### ✓ Napomena

- Možda ne bude zvuka u zavisnosti od tehničkih podataka povezane TV. Preporučuje se da povežete spoljni uređaj neposredno s proizvodom. (→ Vidi "Povezivanje spoljnog uređaja putem HDMI-a A" na stranici 35.)

## Povezivanje s optičkim kablom

Povežite TV i spoljni uređaj (igraču konzolu, DVD player, itd.) optičkim kablom i uživajte u dubokom i bogatom zvuku.

### Povezivanje spoljnog uređaja putem optičkog kabla

- 1 Koristite optički kabel za povezivanje **OPTICAL IN** terminala na stražnjoj strani proizvoda na terminal **OPTICAL OUT** terminal svog spoljnog uređaja. TV, Blu-ray uređaj) kako je prikazano na slici.

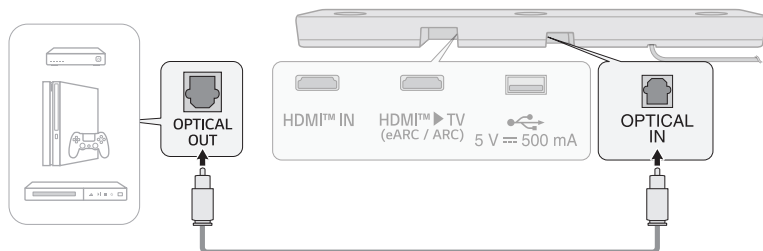

- 2 Pritisnite dugme **Funkcija**  više puta dok se "OPT/HDMI ARC" ne pojavi na prikazu statusa.

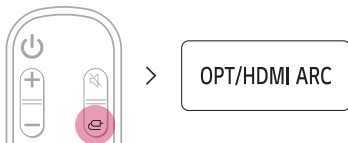

- 3 Kada je vanjski uređaj ispravno povezan na proizvod, "OPT" će se pojaviti na prikazu statusa.

# Korišćenje proizvoda kao audio sistema

## Povezivanje putem Bluetooth-a

Možete da pokrećete muzičke datoteke sačuvane na **Bluetooth** uređaju ili da pokrećete muzičke aplikacije da biste uživali u muzici s ovim proizvodom.

### Molimo da najpre proverite sledeće.

- **Bluetooth** koji trebaju da se povežu na proizvod trebaju da ispune sledeće specifikacije.
  - Tehnologija **Bluetooth** 5.1
  - Kodek: SBC, AAC
- Koraci za povezivanje uređaja na proizvod mogu da variraju zavisno od vrste uređaja **Bluetooth** i modela. Za više informacija o tome kako da povežete uređaj molimo da pogledate naš korisnički priručnik za spoljni uređaj.

Odaberite [**Bluetooth**] iz menija **Postavke** svog pametnog telefona.

Stavke menija postavki mogu da variraju zavisno od proizvođača pametnog telefona i modela.

**1** Uključite proizvod.

**2** Pritisnite dugme **Bluetooth uparivanje** (📶). Nakon jednog trenutka, "**BT READY**" se pojavljuje na prikazu statusa.

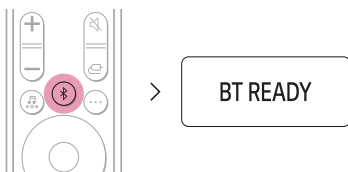

**3** Dodirnite dugme **Postavke** (⚙️ / ⚙️) na svom pametnom telefonu i odaberite **Bluetooth**.

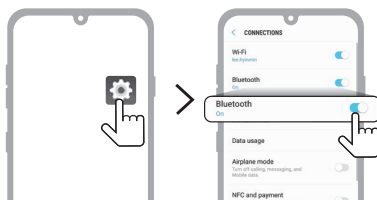

(Android Phone)

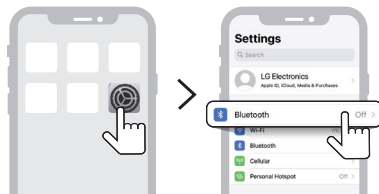

(iPhone)

- Uključite funkciju **Bluetooth**. (  **Isključeno** >  **Uključeno** )
- Videćete listu uređaja koji mogu da se povežu na vaš pametni telefon. Pronađite i izaberite "LG\_Speaker\_S80TR\_XXXX".



- Kada je proizvod povezan na pametni telefon putem **Bluetooth-a**, videćete da se prikaz statusa menja od "**PAIRED**" (Povezano) → "**Povezano Bluetooth naziv uređaja**" → "**BT**" (Spreмно za korišćenje).
- Ako ne možete da nađete proizvod "LG\_Speaker\_S80TR\_XXXX", dodirnite dugme **Osvežiti** (↻) u gornjem desnom uglu ekrana na Android pametnom telefonu ili isključite **Bluetooth** i uključite ga ponovo na iPhone telefonu.

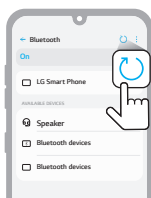

(Android Phone)

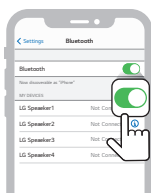

(iPhone)

- 8 Pokrenite muzičku aplikaciju i slušajte muziku na pametnom telefonu



---

#### ✓ Napomena

- Što je **Bluetooth** uređaj bliže proizvodu to je konekcija bolja.
  - Ako ste pritisnuli dugme **Bluetooth uparivanje** (🔗) na proizvodu i odabrali opciju „**BT**“ ali se niste mogli povezati na **Bluetooth** uređaj, na prikazu statusa videćete „**BT READY**“. Proverite status **Bluetooth** uređaja.
  - Kada koristite **Bluetooth**, trebate da podesite jačinu tona na odgovarajući nivo.
  - U **Bluetooth-u** naziv ovog proizvoda "LG\_Speaker\_S80TR\_XXXX", "XXXX" su slučajno generisani brojevi od četiri cifre i slova.
-

# Povezivanje na USB uređaj za čuvanje podataka

Uživajte u visokokvalitetnom zvuku povezivanjem USB uređaja za čuvanje podataka koji sadrži muzičke datoteke.

## Povezivanje proizvoda na USB uređaj za čuvanje podataka

**1** Priključite USB uređaj za čuvanje podataka u **USB** ulaz na zadnjoj strani proizvoda.

- Proizvod ne može pokretati nikakve uređaje povezane putem čvorišta USB uređaja ili kabela USB uređaja za čuvanje podataka.
- Proizvod se ne može povezati ni za jedan USB uređaj za čuvanje podataka, MP3 plejer tipa USB ili čitača kartice koji zahteva postavljanje odvojenog pogona uređaja.

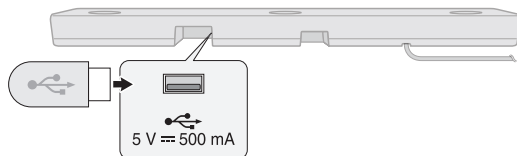

**2** Pritisnite dugme **Funkcija**  više puta dok se "USB" ne pojavi na prikazu statusa.

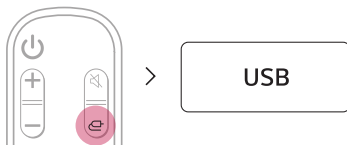

**3** Kada je proizvod ispravno povezan na USB uređaj za čuvanje podataka, broj muzičkih datoteka u USB uređaju pojaviće se na prikazu statusa. Pritisnite dugme **Pokreni/Pauziraj**  na daljinskom upravljaču da biste uživali u muzici.

### ✓ Napomena

- Preporučuje se da kupite odvojeni USB Hub da bi vam bilo lakše da priključite i isključite USB uređaje za čuvanje podataka.
- Kupite USB Hub s produžnim kablom od USB 2.0.
- USB uređaji s velikom količinom sačuvanih podataka mogu pretraživati datoteke nekoliko minuta.
- Firma LG Electronics nije odgovorna za bilo kakav gubitak podataka. Molimo da uvek spremite bezbednosnu kopiju podataka na USB uređaju da biste minimizirali štetu uzrokovanu gubitkom podataka.
- Podržani su samo formati FAT16/FAT32/NTFS. exFAT format nije podržan.
- Koristite USB priključak ovog proizvoda samo za reprodukciju medijskih fajlova. Ne možete da puniti spoljne uređaje preko ovog USB priključka.

## Podržani USB uređaji za čuvanje podataka

- MP3 plejer
- Flash MP3 plejer
- USB flash uređaj
- USB 2.0

Ovaj proizvod možda neće prepoznati neke USB uređaje za čuvanje podataka.

## Specifikacije datoteke koja se može pokrenuti

Ekstenzija datoteke	Učestalost uzorkovanja / Brzina protoka
MP3	32 kHz - 48 kHz / 8 kbps - 320 kbps
AAC	32 kHz - 48 kHz / 8 kbps - 320 kbps
OGG	32 kHz - 48 kHz / 64 kbps - 320 kbps

Ekstenzija datoteke	Učestalost uzorkovanja
FLAC (16 bita/24 bita)	32 kHz, 44,1 kHz, 48 kHz, 88,2 kHz, 96 kHz, 176,4 kHz, 192 kHz
WAV (16 bita/24 bita)	32 kHz, 44,1 kHz, 48 kHz, 88,2 kHz, 96 kHz, 176,4 kHz, 192 kHz

- Broj datoteka koje se mogu pokrenuti Do 2.000
- Maksimalni broj imenika: Do 200
- Ovaj proizvod ne može pokrenuti datoteke zaštićene s DRM (Upravljanje digitalnim pravima).
- Ovaj proizvod ne može pokrenuti video datoteke iz USB uređaja za čuvanje podataka.

# Korišćenje aplikacije LG ThinQ

## Kontrolisanje funkcija uređaja

Pokrenite **aplikaciju LG ThinQ**. Lako možete da namestite [Sound Effect] i [Night Time] i podesite nivo svakog zvučnika bez daljinskog upravljača.

Lupnite dugme **Postavke**  na prvom ekranu da promenite postavke zvučnog projektora.



## Korišćenje Prostorne kalibracije

Ova tehnologija vam omogućava da analizirate zvuk koji dolazi od proizvoda i da fine podesite audio postavke. Molimo vas da imate na umu da, kada pokrenete Prostornu kalibraciju, proizvod može da proizvodi glasniji zvuk od očekivanog.

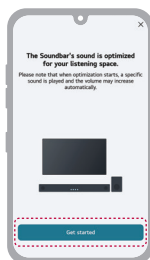

### ✓ Napomena

- Neki meniji mogu biti dodati početnoj kartici, tako da možete pristupačnije da koristite meni.

## Molimo da najpre proverite sledeće.

- Imajte na umu da neke odlike, tehnički podaci, primene, usluge i/ili sadržaj („Odlike“) možda nisu dostupne u nekim zemljama. Odlike se mogu razlikovati u zavisnosti od zemlje i podložne su promeni bez obaveštenja. Moguće je da odlike nisu dostupne na nekim jezicima. Molimo pogledajte lg.com za stanje usluge u zavisnosti od zemlje.

## ! Kompatibilno sa aplikacijom Google pomoćnik

Upravljajte svojim uređajem koristeći samo svoj glas uz pomoć Google Assistant.

Ako imata uređaj s omogućenim usklađenim Google Assistant-om s Google Cast-om, možete dodati ovaj uređaj u vašu aplikaciju Google Home. Moći ćete da reprodukujete, preskačete ili zaustavljate muziku i da menjate jačinu zvuka – samo pitajte Google Assistant.

### Zahtevi

- Uređaj koji omogućava aplikaciju Google pomoćnik (prodaje se odvojeno)
- Ovaj proizvod mora da bude povezan na internet.
- Ovaj proizvod mora da bude registrovan u aplikaciji **Google Home**.



## Korišćenje funkcije Google Cast™

Na ovom proizvodu možete da slušate omiljenu muziku pomoću stotina različitih aplikacija koje omogućavaju Google Cast na telefonu, tablet računaru ili laptopu.



Jednostavno dodirnite dugme **Cast** u aplikacijama koje već poznajete i volite. Nije potrebno dodatno prijavljivanje ili preuzimanje. Koristite telefon za pretragu, reprodukovanje, pauziranje i pojačavanje muzike bilo gde da se nalazite u svom domu.

Za više informacija o Google Cast, uključujući spisak aplikacija koje omogućavaju strimovanje preko Google Cast-a, posetite stranicu [g.co/cast/audio](https://g.co/cast/audio)

Za podešavanje uređaja u više prostorija sa drugim zvučnicima koji omogućavaju Google Cast preuzmite aplikaciju **Google Home**.

# Radi sa Apple AirPlay

Ovaj proizvod vam omogućava da slušate muziku sa svog iOS uređaja putem AirPlay.

## ✓ Napomena

- Pazite da su ovaj proizvod i vaš iOS uređaj povezani na istu bežičnu mrežu.
- Pazite da vaš iOS uređaj pokreće iOS 11.4 ili noviji.
- Zvučnici s omogućenim AirPlay2 potrebni su za striming više zvučnika.

## Postavke bežične mreže s iOS uređajem

- 1 Uključite proizvod pritiskom na dugme **Napajanje** (🔌).
- 2 Na vašem iOS uređaju, odaberite **Postavke** a zatim **Bežična mreža**.
- 3 Odaberite "LG\_Speaker\_S80TR\_XXXX" na **POSTAVITI NOVI AIRPLAY ZVUČNIK**.
- 4 Pazite da je vaš kućni ruter odabran.  
U ovom koraku, možete da promenite naziv proizvoda po svom izboru a možete i da postavite lozinku.  
Nakon završetka postavki odaberite **Sledeće**.
- 5 Pdaberite **Završeno**.

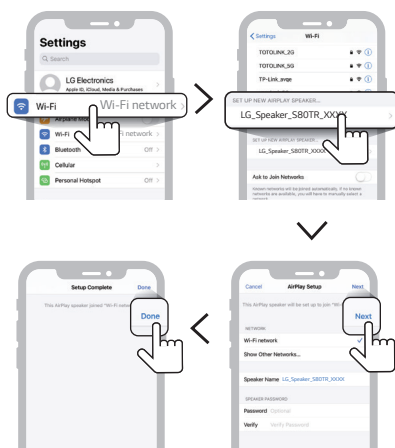

## Striming muzike putem AirPlaya

### Iz kontrolnog centra:

- 1 Otvorite kontrolni centar na svom iOS uređaju.
- 2 Dodirnite AirPlay (📶).
- 3 Odaberite svoj proizvod za slušanje muzike. Vi možete odabrati jedan ili više zvučnika s omogućenim AirPlay 2.

### Iz aplikacije muzičkog plejera:

- 1 Otvorite aplikaciju muzičkog plejera
- 2 Dodirnite AirPlay (📶).
- 3 Odaberite svoj proizvod za slušanje muzike. Vi možete odabrati jedan ili više zvučnika s omogućenim AirPlay 2.



Apple®, AirPlay®, iPad®, iPad Air®, iPad Pro® i iPhone® su zaštitni znakovi firme Apple Inc., registrovani u SAD-u i drugim zemljama.

Korišćenje radova sa značkom Apple znači da je dodatak dizajniran za rad posebno s tehnologijom identifikovanom u znački i da ga je programer sertifikovao u skladu s Appleovim standardima performansi. Za upravljanje ovim zvučnikom s omogućenim AirPlay 2 potreban je iOS 11.4 ili noviji.

## | Spotify Connect

Koristite svoj telefon, tablet ili kompjuter kao daljinski za Spotify. Idite na [spotify.com/connect](https://www.spotify.com/connect) da biste saznali kako.



Softver Spotify podliježe licencama trećih strana koje se nalaze ovde: <https://www.spotify.com/connect/third-party-licenses>.

# Radi sa Alexa

Alexa vam dopušta da koristite svoj glas da kontrolirate ovaj proizvod govoreći komande putem ugrađenog uređaja Alexa. Ugrađeni uređaj Ačlexa se prodaje odvojeno.

## Alexa tok za postavljanje

Pokrenite **aplikaciju LG ThinQ** i dodirnite dugme **amazon alexa** na prvom ekranu a zatim pratite uputstva.



## Kako da koristite Alexa

- **Objašnjenje ciljanja:** Putem ugrađenih uređaja Alexa (npr. Amazon Echo), možete od Alexa da tražite da pokrene muziku na vašem [S80TR]. Na primer, „Aleksa, pokreni džez [LG S80TR Soundbar]“.
- **Preferirani zvučnik:** Vi možete da postavite jedan ili više zvučnika tako da određen zvučnici u Smart Home Group pokreću muziku. Možete da postavite zvučnike koristeći aplikaciju Alexa.
- **Biranje muzike iz aplikacije Alexa:** Muzičku reprodukciju možete kontrolisati na svom [S80TR] daljinski iz aplikacije Alexa.

Amazon, Alexa i svi povezani logotipi su zaštitni znakovi Amazon.com, Inc. ili njenih podružnica.

### ✓ Napomena

- Ovu uslugu daje Amazon i ona može da se završi u bilo koje vreme. LG ne preuzima nikakvu odgovornost za dostupnost usluge.
- Ekran aplikacije Amazon Alexa je predmet promene bez prethodne obavesti.
- Ova osobina možda neće biti dostupna u nekim zemljama.
- Za više informacija posetite veb-sajt
  - <https://www.amazon.com/gp/help/customer/display.html?nodeId=202207000>

## | Tidal Connect

Upotrebite svoj mobilni ili tablet kao daljinski upravljač za Tidal. Idite na <https://tidal.com/connect> da biste saznali kako.



# Montiranje proizvoda na zid

## Provjera pre montaže na zid

Ovaj proizvod i bežične zadnje zvučnike možete da montirate na zid.

Pratite sledeća uputstva za pričvršćivanje proizvoda i bežičnih zadnjih zvučnika na zid.

### Molimo da najpre proverite sledeće.

- Možda će biti teško povezati spoljne uređaje i kabele nakon montiranja na zid. Najpre povežite spoljni uređaj s ispravnim kablom za povezivanje na proizvod pre njegovog montiranja na zid.
- Molimo da imate na umu sledeće kada proizvod montirate na zid. Tokom ovog postupka moguće je oštećenje proizvoda ili je moguća povreda.
  - Nemojte da stavljate predmete na vrh proizvoda montiranog na zid.
  - Obezbedite proizvod čvrsto na zidu koristeći vijke za pričvršćivanje tako da ne otpadne.
  - Obezbedite da je izvan dosegade dece. Vuča ili treskanje montiranog proizvoda može uzrokovati njegov pad.
- Postoje i zvučnici na vrhu proizvoda. Kada postavljate proizvod ispod TV-a postavite ga 10 cm dalje od dna TV-a.
- Kad sklapate, obezbedite da su svi zavrtnji proizvoda pričvršćeni. Ako zavrtnji nisu u potpunosti stegnuti, proizvod se može nagnuti ili prevrnuti, što bi dovelo do štete. Zatezanje zavrtnjeva prekomernom silom može ih dovesti do loma zbog trošenja spojeva zavrtnjeva.

## Komponente za montiranje proizvoda

Soundbar



Zidni nosač



Vijci za Soundbar



Vodič za postavljanje zidnog nosača



## Prodaje se zasebno

---

Vijci nosača



Tiplovi



---

### ✓ Napomena

- Vijci i tiplovi se ne isporučuju za montažu proizvoda. Za montažu preporučujemo Hilti (HUD-1 6 x 30).
-

## Montiranje proizvoda na zid

- 1 Pronađite vodič za postavljanje zidnog nosača u paketu proizvoda. Pričvrstite dva vodiča za montažu zidnog nosača da biste ih povezali u jedan.
- 2 Poravnajte "TV Bottom Line" na vodiču za postavljanje zidnog nosača s dnom TV-a i pričvrstite ga na zid. Poravnajte centar TV-a montiranog na zid s delom obeleženim kao "TV Center" u vodiču za postavljanje.

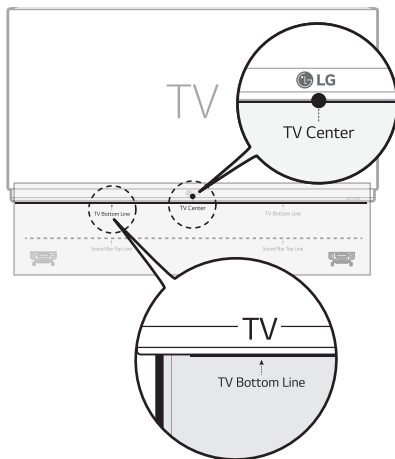

- 3 Olovkom obeležite rupe vijaka na vodiču za postavljanje gde će zidni nosači biti pričvršćeni.

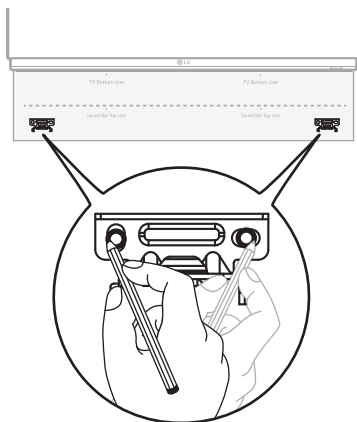

- 4 Izbušite rupe vijaka u obeleženim položajima na vodiču za postavljanje.
- 5 Uklonite vodiča za postavljanje zidnog nosača sa zida.

- 6** Pričvrstite nosače čvrsto na zid koristeći tiplove i vijke.

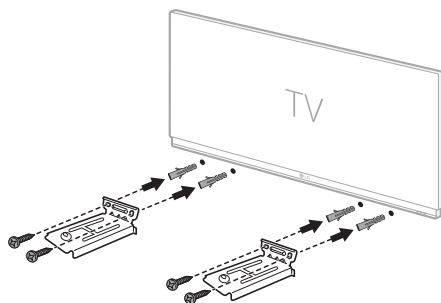

- 7** Postavite proizvod na nosače. Postavite proizvod na nosače tako da rupe za vijke na dnu proizvoda budu poravnane s rupama za vijke na zidnom nosaču.

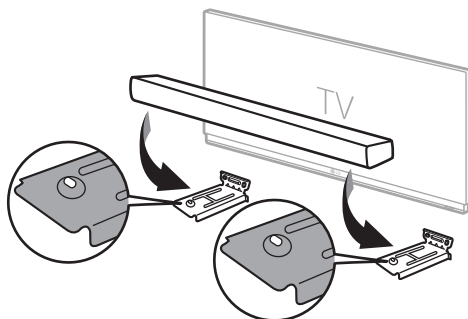

- 8** Čvrsto pričvrstite proizvod na zidne nosače koristeći date vijke.

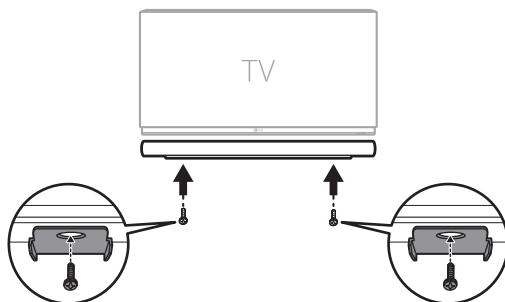

# Mere predostrožnosti

## | Bezbednost i propisi



**OPREZ:** DA BISTE IZBEGLI STRUJNI UDAR, NEMOJTE SKIDATI POKLOPAC NITI UKLANJATI DELOVE IZ PLEJERA, VEĆ SERVISIRANJE PREPUSTITE KVALIFIKOVANOM OSOBLJU SERVISA.



Ovaj znak munje u jednakostraničnom trouglu upozorava korisnike na neizolovanu struju prisutnu u kućištu uređaja koja može da bude dovoljno jaka da predstavlja rizik od strujnog udara.



Znak uzvika u jednakostraničnom trouglu treba da skrene pažnju korisniku na važna uputstva o radu i održavanju (servisiranju), koja se nalaze u dokumentaciji isporučenoj uz uređaj.

### UPOZORENJE:

- NEMOJTE IZLAGATI OVAJ PROIZVOD KIŠI NITI VLAZI KAKO BISTE IZBEGLI OPASNOST OD POŽARA ILI STRUJNOG UDARA.
- Nemojte ugrađivati ovu opremu u ograničen prostor, kao što je policica za knjige ili slično.

### OPREZ:

- Nemojte da koristite proizvode s visokim naponom oko ovog proizvoda. (primer: Električna presa) Ovaj uređaj može da ima probleme u radu usled strujnog udara.
- Izvori otvorenog plamena, kao što je upaljena sveća, ne smeju se stavljati na uređaj.
- Nemojte da blokirate otvore za ventilaciju. Ugradite u skladu s uputstvima proizvođača. Prorezi i otvori na kućištu služe za ventilaciju, za obezbeđivanje pouzdanog rada uređaja i zaštitu od pregrevanja. Otvore nikada ne bi trebalo blokirati postavljanjem proizvoda na krevet, fotelju, tepih ili drugu sličnu površinu. Ovaj proizvod ne bi trebalo postavljati unutar nameštaja, kao što su policica za knjige ili orman sa policama, osim ako je obezbeđena odgovarajuća ventilacija ili su ispoštovana uputstva proizvođača.
- Uređaj ne sme da dođe u kontakt s vodom (koja kaplje ili prska), a predmeti napunjeni tečnošću, kao što su vaze, ne smeju se stavljati na uređaj.
- Za podatke o bezbednom obeležavanju, uključujući i identifikaciju proizvoda i predviđeno napajanje, molimo vas da pogledate glavnu etiketu na dnu ili na nekoj drugoj površini proizvoda.
- vodite računa da deca ne stavljaju ruke ili predmete u \*bas-refleksni otvor.
  - \* bas-refleksni otvor: Otvor za mnogo bas zvuka na ormariću zvučnika. (dodatak)

### **OPREZ koje se odnosi na električni kabl**

Strujni utikač je sredstvo za isključivanje. U slučaju opasnosti, strujni utikač mora da ostane lako dostupan. Pogledajte stranu s tehničkim podacima ovog uputstva da biste se uverili u strujne uslove.

Ne preopterećujte zidne utičnice. Preopterećene, rasklimane ili oštećene utičnice, produžni kablovi, iskrzani električni kablovi ili oštećene ili naprsle izolacije predstavljaju opasnost. Bilo koje od ovih stanja može da dovede do strujnog udara ili požara. Povremeno pregledajte kabl uređaja, a ako njegov izgled ukazuje na oštećenje ili trošenje, isključite ga, prestanite s korišćenjem uređaja i nek ovlašćeni servis zameni kabl istovetnim rezervnim delom.

Zaštitite kabl za napajanje od fizičkog ili mehaničkog oštećenja kao što su: uvrtanje, uvijanje, stezanje, zatvaranje vrata preko njega ili gaženje po njemu. Obratite posebnu pažnju na utikače, zidne utičnice i mesto gde kabl izlazi iz uređaja.

### **Za modele koji koriste ispravljač**

Koristite samo ispravljač naizmjenične struje dostavljen sa ovim uređajem. Nemojte koristiti kabl za napajanje s drugog uređaja ili od drugog proizvođača. Korišćenje bilo kog drugog kabla za napajanje ili napajanje može da izazove oštećenje uređaja i poništi garanciju.

### **Za modele koji koriste bateriju**

Ovaj uređaj je opremljen portabl baterijom ili akumulatorom.

**OPREZ:** Rizik od požara ili eksplozije ako se baterija zameni drugom čija vrsta ne odgovara.

### **Za modele koji koriste ugradnu bateriju**

Nemojte pohranjivati niti prenositi na pritiscima nižim od 11.6 kPa i iznad visine 15,000 m.

- Zamena baterije sa drugom koja je neispravnog tipa koja može pokvariti zaštitu (npr. u slučaju nekih litijumskih baterija);
- Izloženost baterije vatri ili vrućoj rerni, ili mehaničko lomljenje ili sečenje baterije, može dovesti do eksplozije;
- Ostavljanje baterije u okruženju s izuzetno visokim temperaturama može dovesti do eksplozije ili curenja zapaljive tečnosti ili gasa;
- Baterija izložena ekstremno niskom pritisku vazduha može dovesti do eksplozije ili curenja zapaljive tečnosti ili gasa.

### **Simboli**

~ : Zamenska struja (AC).

≡ : Direktna struja (DC).

⊞ : Ovo je oprema klase II.

⏻ : Stanje napajanja u stanju pripravnosti.

⏻ : Napajanje je uključeno.

⚡ : Opasna voltaža.

# Sprečavanje pogrešne upotrebe proizvoda

Da biste sprečili pogrešnu upotrebu proizvoda, upoznajte se sa sadržajem u nastavku.

## Mere opreza pri postavljanju proizvoda

---

- Ne postavljajte proizvod na mesta koja su nestabilna ili vibriraju, npr. na police koje se klimaju ili na nagnute površine. Proizvod stavite na čvrstu i ravnu površinu.
  - U suprotnom može da padne ili se prevrne i izazove povredu.
  - Ako postavite proizvod na nestabilnu površinu možda neće raditi kako bi trebalo.
- Ako postavite proizvod na komad nameštaja ili na policu, prednji donji deo proizvoda ne sme da štrči. Uvek koristite komad nameštaja ili policu koji odgovara veličini proizvoda.
  - U suprotnom bi mogao da izgubi ravnotežu i padne, što može da dovede do povreda ili oštećenja proizvoda.
- Postavite proizvod na bezbedno mesto. U suprotnom, dete može da udari u ivicu proizvoda i povredi se.
- Da bi proizvod pravilno radio, postavite ga na mesto na kom nema elektromagnetnih smetnji.
- Ako ga postavite na mesto koje ne ispunjava opšte uslove upotrebe, može doći do nepredviđenih problema sa kvalitetom. Zato obavezno kontaktirajte servis pre postavljanja proizvoda na takvo mesto.
- Nemojte da držite proizvod na mestu previsoke (preko 40 °C) ili preniske (ispod 5 °C) temperature, ni na mestu sa velikom vlažnošću.
- Izbegavajte mesta izložena direktnom sunčevom zračenju ili toploti, npr. pored radijatora. Ne koristite i ne držite zapaljive sprejeve i supstance u blizini proizvoda.
  - U suprotnom postoji opasnost od eksplozije ili požara.
- Ne postavljajte proizvod na mesto izloženo velikoj količini vlage, prašine ili čađi.
  - U suprotnom može doći do požara ili strujnog udara.
- Ne postavljajte proizvod u stešnjen prostor bez dobre ventilacije, kao što su stalaže za knjige. Ne pokrivajte proizvod stolnjakom ili zavesom.
  - U suprotnom može doći do rasta temperature uređaja, kvara ili požara.
- Priključite utikač proizvoda u utičnicu koja je lako dostupna.
  - Morate da imate mogućnost brzog izvlačenja utikača proizvoda iz utičnice, za slučaj da se u proizvodu pojavi vatra ili neki drugi problem.
- Ne priključujte više proizvoda na jednu utičnicu istovremeno.
  - U suprotnom, može doći do pregrevanja, što može dovesti do požara.

## Mere opreza pri korišćenju proizvoda

---

- Ne podižite i ne pomerajte proizvod dok radi.
  - U suprotnom može doći do kvara.
- Kad pomerate proizvod, iskopčajte kabl za napajanje i sve kablove povezane na proizvod.
  - U suprotnom može doći do požara ili strujnog udara.
- Odmah prekinite da koristite proizvod ako primetite dim ili čudan miris. U tom slučaju, odmah isključite napajanje, izvucite utikač i obratite se servisu.
  - Korišćenje proizvoda u ovom stanju može dovesti do požara ili strujnog udara.
- U proizvod ne gurajte metalne predmete, kao što su novčići i ukosnice, ni zapaljive predmete, npr. papir i šibice. Obavezno opomenite decu da to ne rade.
  - U suprotnom može doći do kvara.
- Ako u proizvod dospe strano telo, izvucite utikač iz utičnice i obratite se servisu.
- Ne stavljajte teške predmete na proizvod.
  - Može da se prevrne ili padne i izazove povrede.
- Deca ne smeju da se penju na proizvod ili da vise sa njega.
  - Proizvod tako može da se prevrne ili padne i izazove povrede. Obavezno opomenite decu da to ne rade.
- Izvucite utikač iz utičnice ako grmi.
  - U suprotnom može doći do požara.
- Na proizvod nemojte stavljati sudove sa tečnošću – vaze, činije, kozmetička sredstva, lek.
  - U suprotnom može doći do požara, strujnog udara, povrede usled pada i sl.
- Utikač treba da bude do kraja gurnut u utičnicu. Koristite samo nominalni napon naveden na proizvodu.
  - Loš spoj utikača i utičnice može da izazove požar.
- Ne stavljajte provodnike, kao što su viljuške, u žleb sa zadnje strane proizvoda dok je utikač u utičnici. Ne dodirujte elektrode utikača čim ga izvučete iz utičnice.
  - U suprotnom može doći do strujnog udara.
- Držite utikač samo suvim rukama.
  - U suprotnom može doći do strujnog udara.
- Ne pomerajte i ne gurajte proizvod dok držite neki od kablova, npr. kabl za napajanje.
  - Kabl može da se ošteti i izazove kvar, koji može da dovede do požara ili strujnog udara.
- Kad iskopčavate kabl iz proizvoda, držite priključak na kraju kabla. Ne držite se direktno za kabl.
  - U suprotnom može da dođe do povrede, ili proizvod može da padne i pokvari se.
- Ne držite proizvod na mestu izloženom vlazi, npr. blizu radijatora.
  - U suprotnom može doći do požara ili kvara.
- Ne rastavljajte, ne popravljajte i ne prepravljajte proizvod.
  - U suprotnom može doći do kvara i posledičnog požara, strujnog udara ili povrede.
- Držite plastične folije van domašaja male dece.
  - Mala deca mogu da se udave plastičnim folijama.
- Ne udarajte proizvod i ne ispuštajte predmete na njega. Držite proizvod dalje od mesta sa jakim vibracijama i magnetima.
- Kabl za napajanje ne sme da se ošteti, modifikuje, lomi, uvrće ni zagreva.
  - Kabl za napajanje tako može da se ošteti i izazove požar ili strujni udar.

- Kad duže vreme ne koristite proizvod, npr. kad putujete, izvucite utikač iz utičnice.
  - Ako dođe do nakupljanja prašine, može da dođe do povećanog razvoja toplote ili strujnog udara ili požara usled kratkog spoja.
- Ne bacajte istrošene baterije u kućni otpad. Bacite ih zasebno.
  - U suprotnom postoji opasnost od eksplozije ili požara.
- Nemojte da koristite proizvode visokog napona oko proizvoda. (primer: električna tepalica)
  - Ovaj uređaj može da se pokvari usled strujnog udara.
- Ne dodirujte elektrode utikača čim ga izvučete iz utičnice.
  - U suprotnom može doći do strujnog udara.
- Utikač povežite na uzemljenu utičnicu ili produžni kabl. (Ovo ne važi za proizvode koji nemaju uzemljenje.)
  - U suprotnom može doći do kvara ili strujnog udara zbog kratkog spoja.
- Ako proizvod ima otvor za ventilaciju, taj otvor može da se znatno zagreje ako proizvod radi duže vreme. Ne dodirujte otvor za ventilaciju dok je vreo. Ta toplota nije indikator kvara i normalna je za proizvod. Možete da koristite proizvod bez brige.
- Nemojte da oštetite kabl za napajanje, adapter i utikač. Ne stavljajte teške predmete na kabl ili adapter.
  - U suprotnom može doći do požara ili strujnog udara.
- Ako na utikaču, adapteru ili utičnici ima prašine, prljavštine i dr, obrišite je.
  - U suprotnom može doći do požara.
- Ako proizvod koristi kabl za napajanje ili adapter, koristite samo originalne LG Electronics kablove za napajanje i adaptere.
  - U suprotnom može doći do požara ili strujnog udara.
- Ako koristite naušne ili kanalne slušalice, ne koristite ih duži period i koristite umerenu jačinu zvuka. [Ovo se odnosi samo na modele koji podržavaju slušalice]
  - U suprotnom možete da oštetite sluh.
- Softver ovog proizvoda se može ažurirati. Ne isključujte napajanje proizvoda dok ažurirate softver. Kad se ažuriranje završi, proizvod se isključuje sam.
  - Ako isključite napajanje proizvoda tokom ažuriranja softvera, može da dođe do kvara proizvoda.

### **Sledeće se odnosi samo na modele sa daljinskim upravljačem**

- Ne dozvolite deci da koriste daljinski upravljač. Držite daljinski upravljač van domašaja male dece.
- Ne dozvolite deci da stavljaju daljinski upravljač u usta. Pazite da deca ne progutaju poklopac ili bateriju daljinskog upravljača. Ako dođe do gutanja, odmah se obratite lekaru.
- Deca mogu da nagaze na daljinski upravljač i povrede se.
- Uklonite prepreke između proizvoda i daljinskog upravljača radi lakšeg korišćenja.

### **Sledeće se odnosi samo na modele koji koriste optičke diske**

- Ne stavljajte šaku u disk jedinicu i ne izvlačite je silom.
- Pazite da deca ne guraju ruke u disk jedinicu.

### **Sledeće se odnosi samo na modele koji mogu da reprodukuju video**

- Nemojte da gledate 3D video snimke ako ste neispavani ili ako ste konzumirali alkohol.
  - Neki 3D video snimci mogu da vas iznenade ili uzbude.
- Ako se tokom gledanja javi ma koji od sledećih simptoma, odmah prekinite gledanje i odmorite se.
  - Ako se neki od simptoma zadrži, obratite se lekaru. Vrtoglavica, osećaj pečenja u očima ili na licu, nesvesni pokreti, grčevi, zamućenje svesti, zbunjenost, dezorijentisanost, mučnina.
- Možete da doživite simptom kao što je napad kad u videu ili video igri gledate određene šablone slika ili treptuća svetla. Ako vi ili neko s kim ste u srodstvu imate istoriju epilepsije ili napada, obratite se lekaru pre gledanja.
- Kad gledate 3D video, uklonite predmete koji su lomljivi ili mogu da vas povrede iz neposrednog okruženja.
  - Ako odreagujete na scenu iz 3D videa kao na stvarnost ili se iznenađeno pokrenete, možete da povredite sebe, osobe u blizini, ili da oštetite neki predmet.

## **Mere opreza pri čišćenju proizvoda**

---





- Ne prskajte vodu neposredno po proizvodu kad ga čistite.
  - U suprotnom može doći do požara ili strujnog udara.
- Kad čistite proizvod, obavezno prvo isključite kabl za napajanje i ovlaš prebrišite površinu proizvoda suvom krpom. Za čišćenje proizvoda ne treba koristiti deterdžente i hemikalije. Ta sredstva mogu da oštete površinu proizvoda ili da skinu boju sa njega (benzin, alkohol i sl).

# Pre prijave kvara proizvoda

## Rešavanje problema

Ako iskusite sledeće probleme dok koristite proizvod, molimo da obavite više provera jer oni možda nisu kvar.

### Opšte greške

Problem	rešenje
<b>Proizvod ne radi ispravno.</b>	<ul style="list-style-type: none"><li>Isključite napojne kablove i spoljne uređaje poput TV-a, subwoofera ili pojačivača iz proizvoda a zatim ih ponovo uključite.</li><li>Nakon resetovanja proizvoda, ponovo povežite svoj pametni telefon i bežičnu mrežu. (→ Vidi "Povezivanje sa proizvodom preko aplikacija LG ThinQ" na stranici 16.) (Molimo da imate na umu da će prethodne postavke proizvoda biti izgubljene.)</li></ul>
<b>Napajanje se ne uključuje.</b>	<ul style="list-style-type: none"><li>Da li je kabl za napajanje uključen u utičnicu ispravno?<ul style="list-style-type: none"><li>Priključite kabl za napajanje u utičnicu ispravno.</li></ul></li></ul>
<b>Nema zvuka</b>	<ul style="list-style-type: none"><li>Da li je jačina zvuka stavljena na minimum?<ul style="list-style-type: none"><li>Pritisnite dugme <b>Jačina</b>   na daljinskom upravljaču za pojačanje.</li><li>Ako koristite spoljni uređaj poput upravljačke kutije, prenosnog uređaja ili <b>Bluetooth</b> uređaja, podesite jačinu vanjskog uređaja.</li></ul></li><li>Da li je uključena funkcija isključivanja zvuka?<ul style="list-style-type: none"><li>Ako se "<b>MUTE</b>" pojavi na prikazu statusa, funkcija isključivanja tona je uključena. Pritisnite dugme <b>Gašenje tona</b>  za uključenje tona.</li></ul></li><li>Da li je ispravna funkcija proizvoda odabrana u skladu s vanjskim povezanim uređajem?<ul style="list-style-type: none"><li>Pritisnite dugme <b>Funkcija</b>  za proveru da li ste odabrali ispravnu funkciju.</li></ul></li></ul>
<b>Subwoofer ne proizvodi zvuk</b>	<ul style="list-style-type: none"><li>Da li je proizvod ispravno povezan na bežični subwoofer?<ul style="list-style-type: none"><li>Da li LED lampica na stražnjoj strani bežičnog subwoofera treperi zeleno ili svetli crveno, to znači da nije povezana. Ako je konekcija uspostavljena, pojavice se zeleno svetlo. Ponovo povežite proizvod na bežični subwoofer. (→ Vidi "Povezivanje proizvoda" na stranici 6.)</li></ul></li></ul>

<p><b>Daljinski upravljač ne radi ispravno.</b></p>	<ul style="list-style-type: none"> <li>• Kada koristite daljinski upravljač usmerite ga prema prednjoj strani proizvoda.</li> <li>• Koristite daljinski upravljač u radijusu od 7 m od proizvoda.</li> <li>• Po potrebi, zamenite baterije novima.</li> </ul>
<p><b>Funkcija Automatsko napajanje ne radi</b></p>	<ul style="list-style-type: none"> <li>• Proverite konekciju s vanjskim uređajima (npr. upravljačka kutija, prenosni uređaj , <b>Bluetooth</b> uređaj).</li> </ul>
<p><b>LG Sound Sync ne radi</b></p>	<ul style="list-style-type: none"> <li>• Proverite da li vaš TV podržava LG Sound Sync.</li> <li>• Proverite da li je TV ispravno povezan s proizvodom putem optičkog kabela. <ul style="list-style-type: none"> <li>- Pritisnite dugme <b>Postavke</b> na daljinskom upravljaču TV-a da biste proverili da li je funkcija uključena u [LG Sound Sync].</li> </ul> </li> </ul>
<p><b>Jačina zvuka proizvoda je niska</b></p>	<ul style="list-style-type: none"> <li>• Proverite sledeće i promenite postavke u skladu s tim. <ul style="list-style-type: none"> <li>- Pokrenite <b>aplikacijom LG ThinQ</b>, dodirnite dugme [Sound settings] na prvom ekranu i promenite funkciju [DRC] na [Isključeno] u meniju [Sound output].</li> <li>- Kada je proizvod povezan na TV, pritisnite dugme <b>Postavke</b> na daljinskom upravljaču TV-a, odaberite meni [Speaker] i promenite postavke [Digitalni izlaz zvuka] od [PCM] na [AUTO] ili [BITNI TOK].</li> <li>- Ako je proizvod povezan na reprodukcijski uređaj poput DVD plejera ili Bly-ray disk uređaja, idite na meni Postavke povezanog uređaja. Promenite postavke [Digitalni izlaz zvuka] od [PCM] na [PRIMARI PASS-THROUGH] ili [BITNI TOK]. Postavite [DRC] povezanog uređaja na [OFF].</li> <li>- Ako je način Noćno vreme na uređaju uključen, ugasite ga pritiskom na dugme <b>Postavke</b>  i <b>Levo/Desno</b> a zatim <b>Gore/Dole</b>.</li> </ul> </li> </ul>
<p><b>Proizvod nije uspeo da prepozna USB uređaj za pohranu</b></p>	<ul style="list-style-type: none"> <li>• Proizvod možda neće podržati format USB uređaja za pohranu. Formatirajte USB uređaj za pohranu i ponovo ga povežite. Kada formatirate pogledajte formate USB uređaja za pohranu koje proizvod podržava i odaberite odgovarajući format datoteke. (→ Vidi "Povezivanje na USB uređaj za čuvanje podataka" na stranici 42.)</li> </ul>
<p><b>Bluetooth uređaj se ne može upariti</b></p>	<ul style="list-style-type: none"> <li>• Pritisnite dugme Postavke na <b>Bluetooth</b> uređaju i proverite da li je <b>Bluetooth</b> funkcija omogućena. Ako je <b>Bluetooth</b> omogućen, isključite ga pa ga uključite a zatim pokušajte ponovo.</li> <li>• Uklonite bilo kakve prepreke između proizvoda i <b>Bluetooth</b> uređaja.</li> <li>• <b>Bluetooth</b> uparivanje (konekcija) možda neće raditi ispravno zavisno od vrste <b>Bluetooth</b> uređaja ili okoline.</li> </ul>

## Greške u mrežnoj konekciji

---

Problem	Rešenje
<b>Proizvod se ne može povezati na aplikaciju LG ThinQ</b>	<ul style="list-style-type: none"><li>• Povezivanje možda nije lako kada ga ometaju drugi električni uređaji koji koriste radio talase poput mikrotalasnih peći i medicinske opreme. Postavite proizvod 1 m dalje od drugih kućnih uređaja</li><li>• Isključite bežični ruter i ponovo ga uključite</li><li>• Proverite da li je bežična funkcija vašeg pametnog telefona uključena. Možete da proverite status bežične konekcije u postavkama svog pametnog telefona.</li><li>• Proverite da li su proizvod i pametni telefon na istoj bežičnoj mreži.</li></ul>

---

---

**Proizvod se ne povezuje na bežičnu mrežu**

- Da li ste bežični ruter isključili pa uključili?
    - Isključite proizvod pa ga ponovo uključite.
  - Da li ste instalirali novi bežični ruter?
    - Moraćete ponovo da konfigurirate mrežne postavke proizvoda. (→ Vidi "Povezivanje sa proizvodom preko aplikacija LG ThinQ" na stranici 16.)
  - Jeste li promenili postavke bežičnog rutera?
    - Ako lozinka rutera sadrži neke posebne znake (kao što su ` ' " + / \ ; : - \_ ^ & () < >) ili emotikone, zvučni projektor možda nije povezan. Preporučuje se da postavite lozinku koristeći spoj latiničnih slova i brojeva.
    - Preporučuje se da postavite bezbednosnu vrstu bežičnog rutera na WPA2.
  - Isključite ruter i uključite ga posle 10 sekundi. Onda pokušajte da povežete posle povratka mreže.
  - Menjanje bežičnog kanala na vašem ruteru može pomoći da se smanje smetnje na bežičnoj. (Evo kako da promenite bežični kanal najčešćih rutera. Za tačne pojedinosti, pogledajte priručnik za upotrebu vašeg rutera.)
    - ① Unesite IP adresu na vašem pametnom telefonu, ličnom računaru ili Meku, ili koristite CD čarobnjaka postavke da biste se prijavili na stranu postavke rutera. Ovo jedino može biti urađeno kada je ruter povezan s mrežom preko bežične mreže ili kabla Eterneta.
    - ② Nađite stranicu bežičnih postavki i promenite bežični kanal vaše mreže od 2,4 GHz / 5 GHz. Ako je omogućen kanal „Auto“, onemogućite ga i postavite poseban kanal.
      - Ako je kanal rutera 2,4 GHz, 6 ch / 11 ch
      - Ako je kanal rutera 5 GHz, 48 ch / 149 ch
    - ③ Sačuvajte postavke i ponovo pokrenite bežični ruter.
      - Uklonite strujni kabl s rutera, čekajte 5 sekundi i ponovo povežite strujni kabl. Kada je ruter potpuno uključen, probajte ponovo da ga povežete.
-





## Greške u aplikaciji

Problem	Rešenje
Ova aplikacija ne radi ispravno	<ul style="list-style-type: none"><li>• Da li ste dobili grešku prilikom pokretanja aplikacije?<ul style="list-style-type: none"><li>- Proverite da li je napajanje uređaja uključeno.</li><li>- Proverite da li aplikacija koju želite da pokrenete podržava radni sistem vašeg pametnog telefona. Možete da posetite internet stranicu proizvođača aplikacije da biste potvrdili podržane radne sisteme.</li><li>- Proverite da li imate najnoviji verziju aplikacije. Potražite aplikaciju u Google Play ili App Store i proverite da li se dugme <b>Ažuriranje</b> pojavljuje u blizini nje. Ako to nije najnovija verzija, dodirnite dugme <b>Ažurirati</b>.</li></ul></li><li>• Ako greška još nije rešena, probajte povezivanje korišćenjem drugog pametnog telefona s ugrađenom <b>aplikacijom LG ThinQ</b>.</li></ul>
Google Cast ne radi ispravno	<ul style="list-style-type: none"><li>• Ako Google Cast ne radi ispravno nakon instaliranja soundbara, to možete da rešite u <b>aplikacijom LG ThinQ</b>.<ol style="list-style-type: none"><li>① Uverite se da je vaš pametni telefon povezan na istu Vi-Fi mrežu kao i vaš TV.</li><li>② Instalirajte i pokrenite <b>aplikacijom LG ThinQ</b>.</li><li>③ Nakon pokretanja <b>aplikacijom LG ThinQ</b>, sledite dole navedene korake da biste omogućili Google Cast.<ul style="list-style-type: none"><li>- Unesite <b>Postavke</b>  u gornjem desnom uglu početnog ekrana → Unesite 'Google Cast Settings' → Unesite 'Activate' → Kliknite na dugme 'Agree'.</li></ul></li></ol></li></ul>
Alexa prijavljivanje ne radi ispravno	<ul style="list-style-type: none"><li>• Da li dobijate grešku kada izaberete prijavu na Amazon Alexa u <b>aplikaciji LG ThinQ</b>?<ul style="list-style-type: none"><li>- Proverite da li ste instalirali aplikaciju LG Soundbar AlexaLoginManager nakon što ste je preuzeli sa Google Play ili App Store.</li><li>- Proverite da li internet vašeg mobilnog telefona radi ispravno.</li><li>- Proverite da li ste uneli ispravan nalog i lozinku za Amazon Alexa.</li></ul></li><li>★ Imajte na umu da ova funkcionalnost može biti ograničena u zavisnosti od politike podrške Amazon servisa u određenim zemljama.</li></ul>

## Problemi u bežičnoj mreži

Problem	Rešenje
Nema radio interferencija	<ul style="list-style-type: none"><li>• Postavite proizvod i bežični subwoofer što je bliže moguće jedno drugom.</li><li>• Nemojte postavljati proizvod na metalni nameštaj.</li><li>• Bežična komunikacija možda neće ispravno raditi u područjima sa slabim signalom.</li></ul>
Bluetooth konekcija uzrokuje kvar ili pravi buku	<ul style="list-style-type: none"><li>• Da li čujete buku ili nastaju kvarovi kada koristite <b>Bluetooth</b>?<ul style="list-style-type: none"><li>- Nemojte da dopustite da bilo koji deo vašeg tela dođe u kontakt s primopredajnikom <b>Bluetooth</b> uređaja ili proizvoda.</li><li>- Nemojte da postavljate <b>Bluetooth</b> uređaj na zid ili na osamljeno mesto.</li><li>- Uklonite bilo kakve prepreke između proizvoda i <b>Bluetooth</b> uređaja.</li><li>- Postavite <b>Bluetooth</b> uređaj u blizini proizvoda.</li></ul></li><li>• Kada je <b>Bluetooth</b> uređaj predaleko od proizvoda <b>Bluetooth</b> može biti odspojen ili mogu da se dogode kvarovi.<ul style="list-style-type: none"><li>- Postavite <b>Bluetooth</b> uređaj 1 m dalje od uređaja koji koriste istu frekvenciju kao i proizvod, poput bežičnih rutera, medicinske opreme i mikrotalasnih pećnica.</li></ul></li></ul>

## Isključivanje Demo režima

Problem	Rešenje
Daljinski upravljač ne radi	<ul style="list-style-type: none"><li>• Da li tekst u prikazu statusa ostaje nepromenjen čak i ako pritisnete dugme <b>Funkcija</b>  više puta?</li><li>• Da li vidite samo tekst „<b>DEMO</b>” u prikazu statusa?<ul style="list-style-type: none"><li>- Demo režim se može aktivirati na proizvodu. Isključite napojni kabel proizvoda i ponovo ga uključite.</li><li>- Ako daljinski upravljač i dalje ne radi, pritisnite dugme <b>Jačina</b>   na proizvodu da biste podesili nivo jačine na 2, pritisnite i držite dugme <b>Funkcija</b>  oko 5 sekundi. Ako se trenutno izabrana funkcija pojavi na prikazu statusa, to znači da je demo režim isključen.</li></ul></li></ul>

# Dodatak

## Specifikacije

Opšte	
Zahtevi napajanja	Pogledajte glavnu oznaku.
Potrošnja električne energije	Pogledajte glavnu oznaku. Stanje pripravnosti na mreži: 2,0 W Stanje pripravnosti: 0,5 W
Dimenzije (Š x V x D)	Pribl. 1000,0 mm x 63,0 mm x 135,0 mm (uključujući bazu)
Opseg radne temperature	5 °C - 40 °C
Opseg radne vlage	5 % - 80 % RH
Napajanje sabirnice strujom (USB)	5 V  500 mA
Dostupna frekvencija uzorkovanja digitalnog audio ulaza	32 kHz, 44,1 kHz, 48 kHz, 88,2 kHz, 96 kHz, 176,4 kHz, 192 kHz
Dostupni formati digitalnog audio ulaza	Dolby Digital, Dobby Digital Plus, Dolby TrueHD, Dolby Atmos, DTS Digital Surround, DTS-HD HRA, DTS-HD MA, DTS:X, PCM

Ulaz/Izlaz	
OPTICAL IN	3,0 V (p-p), (optički terminal audio konekcije) × 1
HDMI™ IN	19-pin (Tip A, HDMI™ terminal konekcije) × 1
HDMI™ ► TV (eARC / ARC)	19-pin (Tip A, HDMI™ terminal konekcije) × 1 4K rezolucija je podržana za 4K izvore preko HDCP 2.3 (podržan je 4K na 120 Hz (YCbCr 4:2:0)).

Pojačivač (RMS izlaz)	
Ukupno	580 W RMS
Prednji deo	45 W RMS × 2 (Impedancija: 4 Ω, THD 10 %)
Centralni	40 W RMS (Impedancija: 4 Ω, THD 10 %)
Vrh (Gornji)	45 W RMS × 2 (Impedancija: 4 Ω, THD 10 %)
Gornji centar (Gornji)	40 W RMS (Impedancija: 4 Ω, THD 10 %)
Zadnji	50 W RMS × 2 (Impedancija: 4 Ω, THD 10 %)
Subwoofer	220 W RMS (Impedancija: 3 Ω, THD 10 %)

<b>Bežični Subwoofer</b>	
Zahtevi za napajanje	Pogledajte glavnu nalepnicu na bežičnom subwooferu.
Potrošnja električne energije	Pogledajte glavnu nalepnicu na bežičnom subwooferu.
Vrsta	Jednosmerni zvučnik
Impedancija	3 Ω
Nazivna snaga	220 W RMS
Maks. snaga	440 W RMS
Dimenzije (Š x V x D)	Pribl. 201,7 mm x 407,0 mm x 403,0 mm (uključujući bazu)

<b>Sistem</b>	
Bežični LAN (Internet antena)	802.11a/b/g/n Kompatibilno s bežičnom mrežom

<b>Bežični zadnji zvučnici (Svaki)</b>	
Zahtevi za napajanje	Pogledaj glavnu etiketu na bežičnim zadnjim zvučnicima.
Potrošnja električne energije	Pogledaj glavnu etiketu na bežičnim zadnjim zvučnicima.
Vrsta	Jednosmerni zvučnik
Impedancija	4 Ω
Nazivna snaga	50 W RMS
Maks. snaga	100 W RMS
Dimenzije (Š x V x D)	Pribl. 100,0 mm x 176,5 mm x 120,0 mm (uključujući bazu)

- Dizajn i specifikacije su podložni promenama bez prethodne najave.

## | Registrovani zaštitni znakovi i licence

Svi zaštitni znakovi i trgovački nazivi su vlasništvo svojih vlasnika.



Dolby, Dolby Vision, Dolby Atmos i simbol dvostrukog D registrovani su žigovi korporacije Dolby Laboratories Licensing Corporation. Proizveden pod licencom Dolby Laboratories. Poverljivi neobjavljeni radovi. Autorsko pravo © 2012–2021 Dolby Laboratories. Sva prava zadržana.



**Bluetooth®** oznaka i logotipi su registrovani žigovi u vlasništvu kompanije **BluetoothSIG, Inc.** i svako korišćenje takvih oznaka od strane kompanije LG Electronics je zaštićeno licencom.

Drugi zaštitni znaci i trgovačka imena su u vlasništvu njihovih odgovarajućih vlasnika.



Izrazi HDMI, HDMI High-Definition Multimedia Interface, HDMI Trade Dress i HDMI logotipi su zaštitni znaci ili registrovani brendovi HDMI Licensing Administrator, Inc.



Za DTS patente, pogledajte <http://patents.dts.com>. Proizvedeno pod licencom DTS, Inc. ili DTS Licensing Limited. DTS, DTS:X i logotip DTS:X registrovani su zaštitni znaci ili zaštitni znaci firme DTS, Inc. u Sjedinjenim Državama i drugim zemljama. © 2023 DTS, Inc. SVA PRAVA ZADRŽANA.

## Šta trebate da znate o mrežnim uslugama

Sve informacije, podaci, dokumenti, korespondencija, preuzimanja, datoteke, tekst, slike, fotografije, grafike, videozapisi, web emisije, publikacije, alati, resursi, softver, kod, programi, apleti, widgeti, aplikacije, proizvodi i bilo koji drugi sadržaj ("Sadržaj") i usluge i ponude ("Usluge") koje su dostupne trećim stranama pružaju se na isključivu odgovornost pružaoca usluga koji su ih proizveli.

Zadržavanje, uklanjanje ili suspenzija bilo kojeg ili svih ovih sadržaja i usluga nisu ograničeni, a upotreba i pristup Sadržaju i uslugama koje pružaju pružaoci usluga putem proizvoda LG Electronics mogu se promeniti u bilo kojem trenutku bez prethodne najave.

Ako imate bilo kakvih zahteva ili problema u vezi sa sadržajem i uslugama, najnovije informacije možete potražiti na internet stranici davaoca usluga. LG Electronics nije odgovoran za potrošačke usluge povezane sa sadržajem i uslugama i ne preuzima nikakve obaveze. Sva pitanja ili zahteve u vezi sa sadržajem i uslugama trebaju direktno ispuniti odgovarajući pružaoci sadržaja i usluga.

Jasno je da LG Electronics nije odgovorna za bilo koji sadržaj ili usluge, niti bilo kakvu promenu, uklanjanje ili suspenziju svakog sadržaja ili usluge, te ne potvrđuje niti garantuje upotrebu ili pristup takvom sadržaju ili uslugama.

## Napomena sa informacijama o softveru otvorenog koda

Da biste dobili izvorni kôd za GPL, LGPL, MPL i ostale licence otvorenog koda koje imaju obavezu da prikažu izvorni kôd, a koje ovaj proizvod sadrži i da biste pristupili svim navedenim licencnim uslovima, obaveštenjima o autorskim pravima i ostalim relevantnim dokumentima, posetite stranicu <https://opensource.lge.com>.

Kompanija LG Electronics takođe pruža mogućnost slanja izvornog koda na CD-ROM-u, pod uslovom da pokrijete te troškove (koji obuhvataju cenu medija i troškove slanja i isporuke), za šta je neophodno da pošaljete zahtev kompaniji LG Electronics na e-adresu: [opensource@lge.com](mailto:opensource@lge.com).

Ova poruka važi za sve koji su upoznati sa ovom informacijom tri godine od naše poslednje isporuke ovog proizvoda.

# | Rukovanje proizvodom

## **Kada otpremate proizvod**

Molimo vas da sačuvate originalnu kutiju za slanje i materijale za pakovanje. Ako je potrebno da otpremite uređaj, radi maksimalne zaštite, ponovo ga zapakujte na način na koji je originalno zapakovan u fabrici.

## **Održavanje spoljnih površina čistim**

- Ne koristite lako isparljive tečnosti poput spreja za insekte u blizini uređaja.
- Jako pritiskanje prilikom brisanja može da ošteti površinu.
- Ne dozvolite da gumeni ili plastični proizvodi budu dugo u kontaktu s uređajem.

## **Čišćenje proizvoda**

Za čišćenje proizvoda koristite meku, suhu krpu. Ako su površine izuzetno prljave, koristite meku krpu lako nakvašenu blagim rastvorom deterdženta. Nemojte koristiti jake rastvarače kao što su alkohol, benzin ili razređivač jer oni mogu da oštete površinu proizvoda.

