

MANUALE DELL'UTENTE

Altoparlante Bluetooth portatile

Leggere con attenzione questo manuale prima di
azionare l'unità e conservarlo per uso futuro.

MODELLI

PH2

PH2B

PH2R



Informazioni di sicurezza



ATTENZIONE: PER RIDURRE IL RISCHIO DI SCOSSE ELETTRICHE, NON RIMUOVERE IL COPERCHIO (O LA PARTE POSTERIORE). L'UNITÀ NON CONTIENE PARTI RIPARABILI DALL'UTENTE. SE OCCORRE UN INTERVENTO DI ASSISTENZA, RIVOLGERSI A UN TECNICO QUALIFICATO.



Questo simbolo di un fulmine all'interno di un triangolo avverte l'utente della presenza di tensione pericolosa non isolata all'interno dell'unità che può provocare scosse elettriche.



Il punto esclamativo all'interno di un triangolo avverte l'utente della presenza di istruzioni operative e di manutenzione particolarmente importanti contenute nella documentazione di accompagnamento del prodotto.

AVVERTENZA: PER EVITARE IL RISCHIO DI INCENDI O SCOSSE ELETTRICHE, TENERE IL PRODOTTO LONTANO DALLA PIOGGIA E DALL'UMIDITÀ.

ATTENZIONE: Non esporre l'apparecchio all'acqua (sgocciolamento o spruzzi) e non collocare su di esso oggetti riempiti di liquidi, quali ad esempio vasi.

AVVERTENZA: Non installare questo apparecchio in spazi ristretti quali scaffali o unità simili.

ATTENZIONE: Non utilizzare prodotti ad alta tensione nell'area circostante al presente prodotto (per es. dispositivi elettrici insetticidi). Il presente prodotto può presentare malfunzionamenti a causa di una scarica elettrica.

ATTENZIONE: Nessuna sorgente di fiamma libera, come candele accese, dovrebbe essere appoggiata sull'apparato.

ATTENZIONE: Non ostruire le aperture di ventilazione. Installare secondo le istruzioni del fabbricante. Le feritoie e le aperture sono previste per la ventilazione e per garantire il corretto funzionamento del prodotto, proteggendolo dal surriscaldamento. Non ostruire le aperture collocando il prodotto su divani, letto, tappeti o altre superfici simili. Non collocare il prodotto incassato in mobili come librerie o scaffali, a meno che non sia prevista una ventilazione sufficiente e siano state seguite le istruzioni del fabbricante.

ATTENZIONE relativa al cavo di alimentazione

Per molti elettrodomestici è consigliabile utilizzare un circuito dedicato.

Ciò significa, un circuito di alimentazione specifico per un solo apparecchio che non abbia altre prese in derivazione. A tal fine, verificare le specifiche di questo Manuale dell'utente. Non sovraccaricare le prese a muro. Prese sovraccariche, allentate o danneggiate, prolunghe, cavi sfilacciati o isolamenti spaccati o deteriorati sono pericolosi. In ognuno dei suddetti casi possono verificarsi incendi o scosse elettriche. Esaminare periodicamente il cavo dell'apparecchio e se si notano danneggiamenti scollegarlo, interrompere l'uso dell'apparecchio e far sostituire il cavo con uno identico da un tecnico dell'assistenza qualificato. Evitare che il cavo sia attorcigliato, piegato o calpestato. Prestare particolare attenzione alle spine, alle prese a parete e ai punti in cui il cavo esce dall'unità. La Spina di Alimentazione è il dispositivo di connessione. In caso di emergenza, la Spina di Alimentazione deve essere sempre facilmente accessibile.

AVVISO: Per informazioni in materia di marcature di sicurezza, identificazione del prodotto e valori di alimentazione inclusi, consultare l'etichetta principale posta sulla parte inferiore o su un'altra parte del dispositivo.

ATTENZIONE durante l'uso di questo prodotto in ambienti con bassa umidità.



- In ambienti con bassa umidità potrebbe provocare elettricità statica.
- Si consiglia di usare questo prodotto dopo aver toccato un oggetto metallico che conduce elettricità.

Questo dispositivo è dotato di batteria portatile o accumulatore.

Modo sicuro per rimuovere la batteria o la batteria dall'apparecchiatura:

Rimuovere la batteria vecchia o il pacco batterie, seguendo i passi inversi a quelli seguiti per l'assemblaggio. Per impedire la contaminazione dell'ambiente e creare possibili pericoli alla salute dell'uomo o animali, la vecchia batteria deve essere smaltita inserendola nel contenitore adeguato nei punti di raccolta predisposti. Non smaltire la batteria o batterie insieme ai rifiuti domestici. Si raccomanda di utilizzare i sistemi locali di rimborso di batterie e accumulatori. Non esporre la batteria a temperature eccessive, ad esempio non esporla al sole, non gettarla nel fuoco, ecc.

Simboli

~	Indica la corrente alternata (CA).
---	Indica la corrente continua (CC).
	Indica apparecchi di classe II.
	Indica lo stato di stand-by.
I	Indica "ON" (acceso).
	Indica un voltaggio pericoloso.

Indice

1 Per iniziare

- 3 Informazioni di sicurezza
- 6 Introduzione
- 6 Accessori
- 7 Unità principale
- 8 Ricarica dell'unità
- 8 – Connessione dell'adattatore CA
- 8 – Verifica dello stato della Batteria
- 8 – Verificare lo stato di caricamento

2 Utilizzo

- 9 Funzionamento di base
- 9 – Uso del pulsante di alimentazione
- 9 – Connessione Bluetooth
- 9 – Guida semplificata all'utilizzo
- 10 – Stato LED Bluetooth (Bianco)
- 10 Funzione Vivavoce
- 11 Luce d'atmosfera a LED.
- 11 Cambiamento modalità di equalizzazione
- 12 Ascoltare la musica da un dispositivo esterno
- 12 Utilizzo della tecnologia BLUETOOTH®
- 13 – Ascolto di musica memorizzata nei dispositivi BLUETOOTH
- 15 Connessione Multipoint
- 16 Altro utilizzo
- 16 – Reimpostazione
- 16 – Nota per lo spegnimento automatico

3 Risoluzione problemi

- 17 Risoluzione problemi

4 Appendice

- 18 Marchi depositati e licenze
- 18 Gestione dell'unità
- 19 Specifiche

1

2

3

4

Introduzione

Simboli usati in questo manuale

! Nota

Indica note speciali e caratteristiche di funzionamento.

! Attenzione

Indica precauzioni per evitare possibili danni per violazioni.

! Attenzione

A prova di spruzzi (IPX4)

Questa unità è a prova di spruzzi secondo IPX4. IPX4 è a prova di pioggia o spruzzi d'acqua. Questa unità è l'altoparlante senza fili a prova di spruzzi, ma può essere danneggiato se utilizzato sotto l'acqua.

- Non utilizzare l'unità sotto l'acqua o altri liquidi.
- Non spruzzare intenzionalmente l'acqua sull'unità.
- Quando si utilizza l'unità, chiudere bene il coperchio della porta.
- Non esporre l'unità all'acqua mentre la batteria è in carica.
- Quando esposto all'acqua, pulire con un panno morbido e asciutto.

Accessori

Controllare e identificare gli accessori forniti.

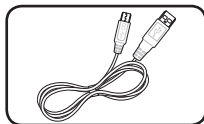

Cavo USB (1)

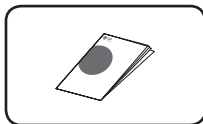

Manuale semplificato (1)

Unità principale

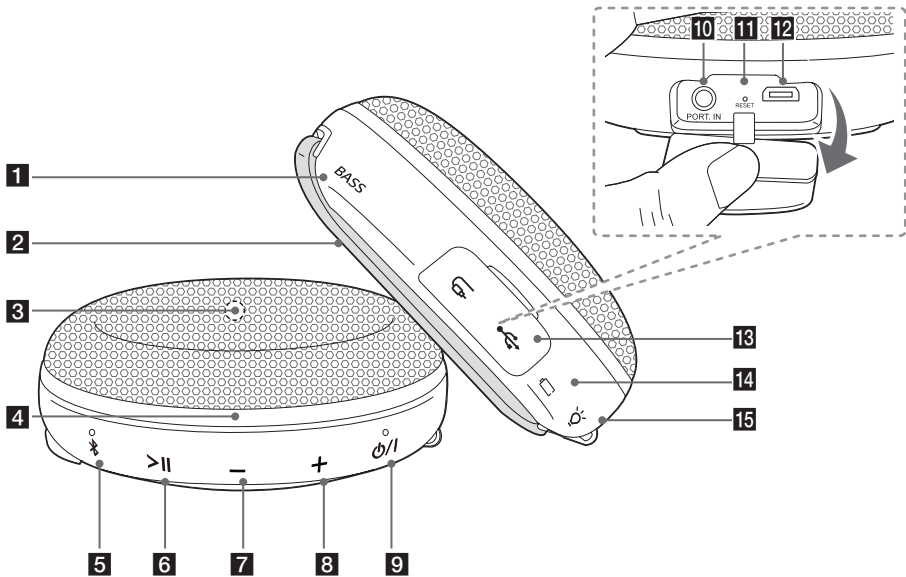

1 BASS

Cambiamento modalità di equalizzazione.
(Fare riferimento alla pagina 11.)

2 Cinturino in sospeso

3 Microfono

4 Luce LED d'atmosfera

5 ✳

- Aggiunge un dispositivo **Bluetooth** per l'accoppiamento multiplo (Premere e tenere premuto ✳)
- Passa alla modalità **Bluetooth** in modalità portable. (Premere ✳)
- * Quando si collega il cavo portatile, la funzione viene modificata a portatile in modalità automatica.

6 >||

- Avvia o mette in pausa la riproduzione in modalità **Bluetooth**.
- Riceve sul dispositivo **Bluetooth**. (Fare riferimento alla pagina 10.)
- Consente di impostare l'audio sull'unità portatile in modalità silenziosa.

7 — : Abbassa il volume.

8 + : Aumenta il volume.

9 ⏻/⏹

Accendere / Spegnerre : Premere e tenere premuto.

10 PORT.IN (Connettore Portable In)

Ascoltare la musica dal dispositivo portatile.

11 Foro RESET

12 Porta USB per ricaricare le batterie

13 Coperchio della porta

14 LED Batteria

15 ✳

Cambiare la modalità delle luci d'atmosfera a LED.
(Fare riferimento alla pagina 11.)

Ricarica dell'unità

Connessione dell'adattatore CA

Il dispositivo usa una batteria incorporata. Prima di usarla, caricare la batteria collegando l'adattatore CA.

1. Collegare il cavo USB in dotazione all'adattatore CA.
2. Collegare il cavo USB alla porta USB dell'unità.
3. Inserire l'adattatore a CA in una presa a CA.

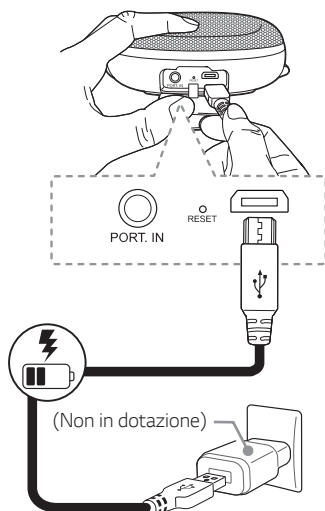

Se la batteria è completamente carica in modalità di carica, la luce LED passa dal rosso al bianco.

Attenzione

L'adattatore a CA non è incluso. Si raccomanda di utilizzare l'adattatore 5 V AC approvato da LG Electronics Inc. (più di 1,8 A) con questo altoparlante a causa del pericolo di esplosione. Se non si utilizza l'adattatore raccomandato, la carica non è disponibile o il tempo di ricarica può variare.

Verifica dello stato della Batteria

Quando l'adattatore CA è connesso, la ricarica della batteria viene avviata. È possibile controllare lo stato di carica con LED.

LED	Descrizione
 Bianco	Batteria completamente carica.
 Rosso	Caricamento in corso.

Nota

- Autonomia residua di circa 6 ore. (Con batteria completamente carica ed effettuando una riproduzione continua con volume al 50%.) Ciò potrebbe variare a seconda dello stato della batteria e delle condizioni di funzionamento.
- Se si ascolta la musica durante la ricarica essa richiederà più tempo.

Verificare lo stato di caricamento

Se l'alimentazione è accesa, è possibile verificare lo stato di caricamento premendo il pulsante . In seguito la luce LED cambia a seconda dello stato di carica della batteria.

LED	Descrizione	Stato
 Bianco	Il LED della batteria accende la luce bianca.	$\geq 60\%$
 Ambrato	Il LED della batteria accende la luce ambrata.	$\geq 15\%$
 Ambrato	Il LED della batteria lampeggia con la luce ambrata accompagnata dal suono.	$< 15\%$

Funzionamento di base

Uso del pulsante di alimentazione

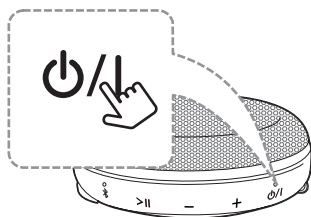

Connessione Bluetooth

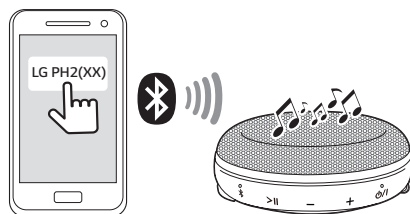

Riprodurre i brani desiderati sul dispositivo **Bluetooth**. Dopo l'associazione è possibile controllare la riproduzione utilizzando i tasti sull'unità.

Alimentazione Accesa/Spenta

Tenere premuto il pulsante **⏻/⏻** per più di 1 secondo.

Guida semplificata all'utilizzo

Funzione	Come	Stato
Alimentazione Accesa	Premere e tenere premuto il pulsante ⏻/⏻	La luce LED d'atmosfera lampeggia lentamente accompagnata dal suono.
Alimentazione Spenta	Premere e tenere premuto il pulsante ⏻/⏻	La luce LED d'atmosfera si spegne accompagnata dal suono.
Accoppiamento Bluetooth	Se il LED Bluetooth lampeggia rapidamente emettendo un segnale acustico, selezionare LG PH2 (XX) dall'elenco dispositivi sul dispositivo smart.	Il LED Bluetooth si accende emettendo un segnale acustico.
Riproduzione / Pausa	Premere > .	-
Brano successivo	Premere > due volte.	-
Brano precedente	Premere > tre volte.	-
Controllo del volume.	Premere — oppure + .	Quando l'unità raggiunge il livello di volume minimo o massimo, viene emesso un beep.
Accoppiamento multiplo	Tenere premuto il pulsante ⌘ per 2 secondi per aggiungere un altro dispositivo Bluetooth .	Durante la ricerca di un altro dispositivo, il LED Bluetooth lampeggia. Dopo l'accoppiamento, il LED Bluetooth rimane di colore bianco, ed emette un segnale acustico.
Inizializzazione Bluetooth	Tenere premuto il pulsante ⌘ per 10 secondi.	Bluetooth e il LED della batteria lampeggiano accompagnati dal suono.

Stato LED Bluetooth (Bianco)

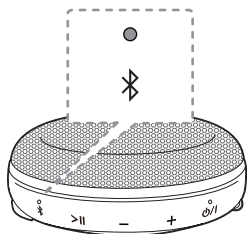

LED	Stato	Descrizione
● Ⓜ	Il LED Bluetooth lampeggia emettendo un segnale acustico.	Ricerca di un dispositivo Bluetooth .
● Ⓜ	Il LED Bluetooth si spegne emettendo un segnale acustico.	il dispositivo Bluetooth è collegato.

! Nota

Una volta effettuato l'accoppiamento, anche dopo lo spegnimento dell'unità non è più necessario connettere nuovamente il dispositivo.

Funzione Vivavoce

Su questa unità è possibile ricevere chiamate in arrivo sul dispositivo **Bluetooth**. Connettere l'altoparlante a un dispositivo **Bluetooth**.

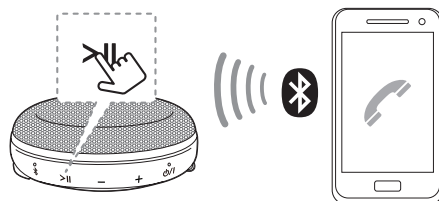

Funzione	Come
Rispondere alla chiamata.	Premere > .
Rifiutare la chiamata.	Premere e tenere premuto il pulsante > .
Terminare la chiamata.	Premere > .

! Nota

- Questa funzione si può usare solo sullo smartphone.
- Questa funzione è supportata in modalità **Bluetooth**.
- Per regolare il volume delle chiamate, premere i tasti **-**, **+** sull'unità.

Luce d'atmosfera a LED.

È possibile attivare la luce d'atmosfera a LED su questo altoparlante.

Premendo il pulsante , vengono visualizzate le impostazioni della luce d'atmosfera a LED, come mostrato di seguito.

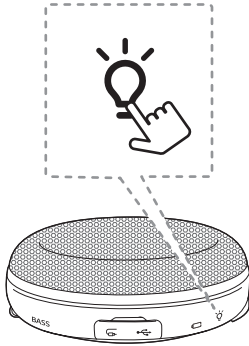

Funzione	Come
Si accende	Premere  .
Lampeggia	
Si spegne	

Nota

L'altoparlante deve essere connesso ad un dispositivo **Bluetooth** per poter utilizzare la luce LED d'atmosfera. (Vedere a pagina 14.)

Cambiamento modalità di equalizzazione

È possibile cambiare la modalità di equalizzazione utilizzando il tasto BASS. Premendo il tasto BASS, cambia la modalità Standard. Per annullare, premere di nuovo BASS sull'unità.

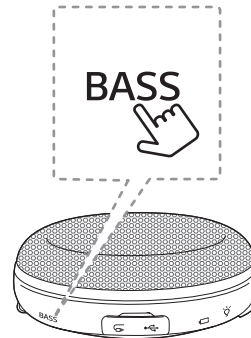

Funzione	Come
Standard (Low-Band Boost, Predefinito)	Premere BASS .
Modalità Bass Boost (Full-Band Boost)	

Nota

Quando si cambia modalità di EQ, il suono viene silenziato per un secondo.

Ascoltare la musica da un dispositivo esterno

L'unità può essere utilizzata per ascoltare la musica da molti tipi di dispositivi esterni.

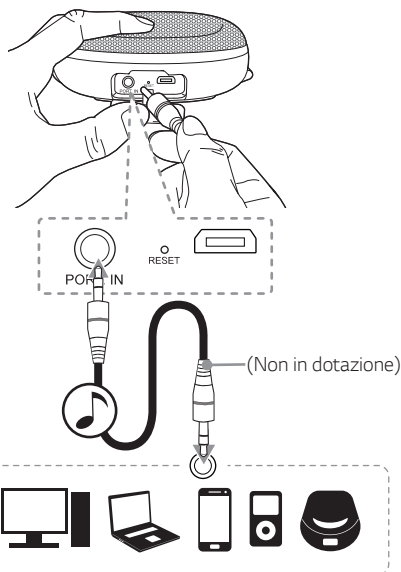

1. Connettere il dispositivo esterno al connettore Portable In dell'unità.
2. Accendere premendo e tenendo premuto il pulsante .
3. Accendere il dispositivo esterno e avviare la riproduzione.

! Nota

Quando si collega il cavo portatile, la funzione viene modificata a portatile in modo automatico.

Utilizzo della tecnologia BLUETOOTH®

Note sul BLUETOOTH

Il **Bluetooth** è una tecnologia di comunicazioni wireless per il collegamento a breve raggio.

L'audio può essere interrotto quando il collegamento interferisce con un'altra onda elettronica o si collega il **Bluetooth** in altre stanze.

Collegare dispositivi individuali con la tecnologia **Bluetooth** wireless non comporta alcun onere di pagamento. I cellulari dotati di tecnologia wireless **Bluetooth** possono essere sovrapposti mediante la funzione Cascade, se il collegamento è stato effettuato tramite **Bluetooth**.

- Dispositivi disponibili : Smartphone, lettore MP3, ecc.
- Versione : 4.0
- Codec : SBC

Profili BLUETOOTH

Per usare la tecnologia **Bluetooth** wireless, i dispositivi devono essere adatti per interpretare certi profili. Questa unità è compatibile con il seguente profilo.

A2DP (profilo distribuzione audio avanzata)

Ascolto di musica memorizzata nei dispositivi BLUETOOTH

Sincronizzare l'unità con il dispositivo BLUETOOTH

Prima di avviare la procedura di accoppiamento, verificare che la funzione **Bluetooth** sia attiva nel dispositivo **Bluetooth**. Fare riferimento alla guida utente del proprio dispositivo **Bluetooth**. Una volta che l'operazione di accoppiamento è stata eseguita, essa non deve essere più ripetuta.

1. Accendere l'unità, quindi il LED **Bluetooth** lampeggia emettendo un segnale acustico
2. Usare il dispositivo **Bluetooth** ed eseguire l'operazione di accoppiamento. Quando si cerca questa unità con il dispositivo **Bluetooth**, sul display del dispositivo **Bluetooth** potrebbe apparire un elenco di dispositivi rilevati in relazione al tipo di dispositivo **Bluetooth** usato. La tua unità comparirà come "LG PH2 (xx)".
3. Seleziona "LG PH2 (xx)".

! Nota

- XX indica le ultime due cifre dell'indirizzo **Bluetooth**. Per esempio, se l'unità ha un indirizzo **Bluetooth** come 9C:02:98:4A:F7:08, il dispositivo **Bluetooth** visualizzerà "LG PH2 (08)".
- In relazione al tipo di dispositivo **Bluetooth**, alcuni dispositivi hanno un differente tipo di accoppiamento. Se richiesto, immettere il codice PIN (0000).

4. Se l'accoppiamento con il dispositivo **Bluetooth** è avvenuto con successo, il LED **Bluetooth** si accende emettendo un segnale acustico.
5. Ascolto di musica.
Per riprodurre una musica memorizzata nel dispositivo **Bluetooth**, vedere la guida utente del dispositivo **Bluetooth**.

! Nota

- Quando si utilizza la tecnologia **Bluetooth**, si deve eseguire una connessione tra l'unità e il dispositivo **Bluetooth** il più vicino possibile e mantenere la distanza. Tuttavia, potrebbe non funzionare correttamente nel caso seguente:
 - Tra l'unità e il dispositivo **Bluetooth** è presente un ostacolo.
 - È presente un dispositivo che utilizza le stesse frequenze della tecnologia **Bluetooth**, ad esempio un'attrezzatura medica, un forno a microonde o un dispositivo LAN wireless.
- Sarà necessario collegare il proprio **Bluetooth** di nuovo a questa unità quando sarà riaccesa.
- L'audio può essere interrotto quando il collegamento interferisce con altre onde elettroniche.
- L'utente potrebbe non controllare il dispositivo **Bluetooth** con questa unità.
- A seconda del tipo di dispositivo, potrebbe non essere possibile utilizzare la funzione del **Bluetooth**.
- È possibile attivare la funzione **Bluetooth** utilizzando lo Smartphone, il lettore MP3, ecc.
- La qualità audio peggiora man mano che si allontana il dispositivo **Bluetooth** dall'unità.
- Quando l'unità viene spenta o il dispositivo **Bluetooth** si allontana dall'unità, il collegamento **Bluetooth** viene disattivato.
- Se il collegamento **Bluetooth** si interrompe, ricollegare il dispositivo **Bluetooth** all'unità.
- Quando si connette un dispositivo **Bluetooth** (dispositivo iOS ecc.) a questa unità o si utilizza il dispositivo, il livello del volume fra i due si può sincronizzare.
- Se l'unità non è connessa, il LED **Bluetooth** lampeggia.
- La connessione **Bluetooth** mediante TV, PC o dongle non è supportata.

Regolazione del dispositivo Bluetooth collegato

È possibile regolare dall'unità il dispositivo **Bluetooth** collegato; riproduci, pausa, salta.

! Nota

- Solo sistemi operativi Android e iOS sono disponibili per usare questa funzione.
- Questa funzione potrebbe non essere supportata in base al dispositivo **Bluetooth**, o potrebbe funzionare in modo differente.

Connessione Multipoint

L'unità può essere collegata a due dispositivi **Bluetooth** contemporaneamente.

Accoppiamento con Due Dispositivi

1. Collegare l'unità a un dispositivo **Bluetooth**.
2. Dopo aver collegato all'unità il dispositivo **Bluetooth**, tenere premuto per 2 secondi il pulsante . Il LED **Bluetooth** lampeggia emettendo un segnale acustico. L'unità passa in modalità accoppiamento multiplo.
3. Collegare l'unità a due dispositivi **Bluetooth**. Selezionare "LG PH2 (XX)" dall'elenco dispositivi dei due dispositivi Bluetooth.
4. Se l'accoppiamento con i due dispositivi **Bluetooth** è avvenuto con successo, il LED **Bluetooth** si accende.

! Nota

- È possibile collegare l'unità con un massimo di 2 dispositivi **Bluetooth** contemporaneamente con lo stesso metodo riportato nella descrizione precedente.
- Se si passa alla modalità accoppiamento multiplo, collegare l'unità a due dispositivi **Bluetooth** entro pochi minuti. In caso contrario, la modalità accoppiamento multiplo sarà annullata.
- La connessione ad accoppiamento multiplo è supportata solo da dispositivi Android o iOS. (La connessione ad accoppiamento multiplo potrebbe non essere supportata a seconda delle specifiche del dispositivo connesso).
- Il dispositivo **Bluetooth** rimovibile/staccabile (Es: Dongle ecc.) non supporta il multi accoppiamento.
- Anche se questa unità collega fino a 2 dispositivi **Bluetooth**, è possibile riprodurre e controllare la musica utilizzando solo uno dei dispositivi collegati.
- Una volta effettuato l'accoppiamento multiplo, è necessario attendere qualche minuto prima di avviare la riproduzione, a seconda dei dispositivi **Bluetooth**.
- Qualora venisse effettuato nuovamente un accoppiamento multiplo, solamente uno dei due dispositivi **Bluetooth** verrà ricollegato automaticamente all'unità. L'altro dovrà essere collegato manualmente.
- Se non viene seguito il corretto procedimento per scollegare il dispositivo e se si esce dall'area di connessione **Bluetooth**, è necessario attendere qualche minuto prima di collegare altri dispositivi. Dopo aver spento e riaccessato l'unità, è invece possibile collegare altri dispositivi **Bluetooth** senza ulteriori attese.

Altro utilizzo

Reimpostazione

Se l'unità dovesse bloccarsi a causa di un malfunzionamento, premere il pulsante RESET utilizzando un oggetto sottile, come ad esempio una forcina.

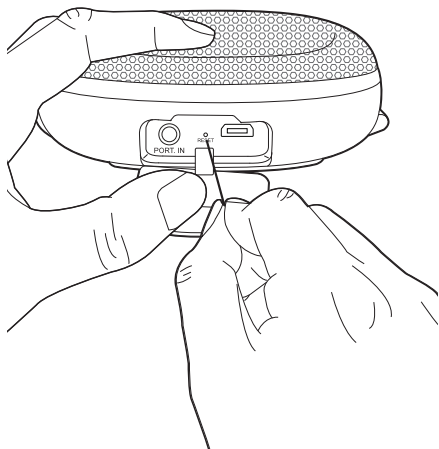

Nota per lo spegnimento automatico

Quando l'unità è in modalità **Bluetooth** senza la riproduzione di musica per 20 minuti o in modalità di ingresso portatile senza utilizzo di pulsanti per 6 ore, l'unità si spegne automaticamente.

Risoluzione problemi

Problema	Cause e correzioni
Il dispositivo non si accende.	<ul style="list-style-type: none"> • La batteria è scarica. Ricaricare la batteria. • Collegare l'unità all'alimentazione elettrica con adattatore a CA.
Nessun suono o distorsione di suono.	<ul style="list-style-type: none"> • Il volume dell'unità o del dispositivo smart è regolato al minimo. Controllare e regolare il volume dell'unità o il volume del dispositivo Bluetooth. • Quando si usa un dispositivo esterno a volume elevato, la qualità del suono può essere deteriorata. Abbassare il volume dei dispositivi. • Se si usa l'unità per scopi diversi dall'ascolto della musica, la qualità del suono può essere ridotta o l'unità può non funzionare correttamente.
L'accoppiamento del Bluetooth non funziona bene.	<ul style="list-style-type: none"> • Spegner e accendere ancora la funzione Bluetooth sul dispositivo Bluetooth, quindi tentare nuovamente l'accoppiamento. • Verificare che il dispositivo Bluetooth sia acceso. • Eliminare l'ostacolo nel percorso fra il dispositivo Bluetooth e l'unità. • A seconda del tipo di dispositivo Bluetooth o dell'ambiente circostante, il dispositivo può non essere accoppiato all'unità.
L'unità non funziona normalmente.	<ul style="list-style-type: none"> • Se la batteria è stata completamente scaricata, le informazioni memorizzate relative al Bluetooth possono essersi cancellate. L'impostazione precedente non può essere salvata quando l'unità è spenta. • In caso di malfunzionamenti, utilizzare il dispositivo in un luogo adeguato in cui la temperatura o l'umidità non siano né troppo elevate né troppo basse.
Le soluzioni precedenti non funzionano.	<ul style="list-style-type: none"> • Premere il foro di Reset con un oggetto appuntito come una penna.

Marchi depositati e licenze



Il marchio e i loghi **Bluetooth** sono di proprietà della Bluetooth SIG, Inc. e un qualsiasi uso di tali marchi da parte di LG Electronics è concesso sotto licenza.

Altri marchi depositati e nomi commerciali si riferiscono ai relativi proprietari.

Gestione dell'unità

Nel caso in cui l'unità venga spedita

Conservare il cartone di spedizione originale e i materiali di imballo. Se si deve spedire l'apparecchio, per la massima protezione, reimpallare l'unità nel suo imballo originale come era stata imballata in fabbrica.

Mantenere le superfici esterne pulite

- Non utilizzare liquidi volatili come spray insetticida in prossimità dell'unità.
- Strofinare con forza potrebbe danneggiare la superficie.
- Non lasciare prodotti di gomma o di plastica a contatto con l'unità per un lungo periodo di tempo.

Pulizia dell'unità

Per pulire il lettore, usare un panno morbido e asciutto. Se le superfici sono molto sporche, usare un panno soffice leggermente inumidito con soluzione detergente non aggressiva. Non usare solventi aggressivi come alcol, benzina o solvente, perché possono danneggiare la superficie dell'unità.

Specifiche

Generale	
Requisiti di alimentazione	5 V $\overline{\text{---}}$ 1,8 A (adattatore CA) Batteria ricaricabile integrata
Consumo di energia	4 W
Dimensioni (L x A x P)	Circa. 98 mm X 40 mm X 103 mm
Peso netto	Circa. 0,17 kg
Temperatura di utilizzo	Da 5 °C a 35 °C
Umidità di utilizzo	Dal 5 % a 60 %
A prova di spruzzi	IPX4

Ingressi	
PORT. IN	0,25 Vrms (jack stereo da 3,5 mm)
USB	Porta micro USB per ricaricare la batteria

Altoparlanti	
Tipo	incorporato
Impedenza classificata	4 Ω
Potenza nominale d'ingresso	2,5 W
Massima potenza d'ingresso	5 W

Batteria	
Capacità batteria	700 mAh
Tempo di funzionamento	Circa. 6 ore Ciò potrebbe variare a seconda dello stato della batteria e delle condizioni di funzionamento.
Tempo di caricamento	Inferiore a 2,5 ore. (Con Adattatore CA) L'autonomia della batteria può variare a seconda delle condizioni o dell'utilizzo della stessa.

- Il design e le specifiche tecniche sono soggette a modifica senza preavviso.

