



Escaneja el codi QR  
per veure el manual.



# MANUAL DE L'USUARI

# RENTADORA

---



Abans de començar la instal·lació, llegeixi atentament aquestes instruccions. Això simplificarà la instal·lació i garantirà que el producte s'instal·li de manera correcta i segura. Guardi aquestes instruccions a prop del producte després de la instal·lació per a futures consultes.

**CATALÀ**

F4WR75\*\*AGH



MFL72012018  
Rev.04\_042925

[www.lg.com](http://www.lg.com)

Copyright © 2023-2025 LG Electronics. All Rights Reserved

# ÍNDEX

Aquest manual pot contenir imatges o continguts diferents del model que ha adquirit.

Aquest manual està subjecte a revisió per part del fabricant.

## CURA DEL MEDI AMBIENT

Consells ecologistes i d'estalvi.....	3
---------------------------------------	---

## INSTRUCCIONS DE SEGURETAT

LLEGIU TOTES LES INSTRUCCIONS ABANS D'UTILITZAR .....	5
ADVERTÈNCIA .....	5

## INSTAL·LACIÓ

Peces i especificacions.....	10
Requisits del lloc d'instal·lació .....	13
Desembalar l'aparell.....	14
Anivellar l'aparell.....	15
Connectar el tub de subministrament d'aigua .....	17
Instal·lar el tub de desguàs .....	18

## FUNCIONAMENT

Descripció general del funcionament .....	20
Panell de control .....	22
Preparar la càrrega de rentat.....	25
Afegir detergents i suavitzants .....	26
Taula de programes .....	30
Opcions i funcions extres.....	36

## FUNCIONS INTEL·LIGENTS

Aplicació LG ThinQ .....	42
Diagnòstic intel·ligent.....	45

## MANTENIMENT

Netejar després de cada rentat.....	46
Netejar l'aparell periòdicament .....	46

## SOLUCIONAR PROBLEMES

Abans de trucar al servei de reparacions .....	51
--	----

# CURA DEL MEDI AMBIENT

## Consells ecologistes i d'estalvi

### Consum d'aigua i energia

- El consum d'aigua i d'energia es poden veure afectats pel pes de la càrrega. Per assegurar-vos que utilitzeu l'aparell de manera òptima, carregueu el màxim de roba seca per a cada programa en concret.
- Carregar la bugada de manera equilibrada fins a la capacitat indicada pel fabricant pels respectius programes contribuirà a l'estalvi d'energia i aigua.
- Els programes més eficients pel que fa al consum energètic són normalment els que funcionen amb temperatures més baixes i una durada més llarga.
- El soroll i la humitat romanent estan influïts per la velocitat de centrifugació: com més elevada sigui la velocitat de centrifugació de la fase de centrifugació, més elevat serà el soroll i hi romandrà menys humitat.
- Per a rentar petites quantitats de roba, el sistema de detecció automàtica de la càrrega ajuda a reduir l'ús d'aigua i energia.
- Utilitzeu el programa Speed per a càrregues petites i poc brutes per a estalviar energia i aigua.
- Els detergents per a bugades amb aigua freda poden ser igual d'eficaços a temperatures baixes (uns 20 °C). Utilitzar una configuració a 20 °C gasta menys energia que a 30 °C o temperatures més elevades.

### Detergent

- El detergent s'hauria de triar en funció del tipus de teixit, el color, la brutícia i la temperatura de rentat. I s'hauria d'utilitzar seguint les instruccions del fabricant del detergent. Utilitzeu només detergents aptes per a rentadores amb tambor (de càrrega frontal).
- Utilitzeu menys detergent per a càrregues més petites.

## Selecció de opcions i funcions extremes

- Seleccioneu una temperatura de l'aigua adequada per al tipus de càrrega que renteu. Seguiu les etiquetes de la roba per a obtenir els millors resultats.
- L'opció de prerentat està recomanada per a rentar roba molt bruta.

## Eliminació del material d'embalatge

- Els materials d'embalatge estan dissenyats per a protegir l'aparell de danys inesperats durant el transport.
- Després d'instal·lar l'aparell, llenceu els residus d'embalatge d'acord amb els símbols de reciclatge dels tipus de material. Dipositeu els residus d'embalatge als contenidors corresponents per a reciclar-los.

## Eliminació de l'aparell antic



- Aquest símbol d'un contenidor ratllat indica que els residus de productes elèctrics i electrònics (RAEE) s'han d'eliminar per separat de la resta de residus municipals.
- Els productes elèctrics antics poden contenir substàncies perilloses, de manera que l'eliminació correcta del vostre aparell antic ajudarà a prevenir possibles conseqüències negatives per al medi ambient i la salut humana. El vostre aparell antic pot contenir peces reutilitzables que es podrien utilitzar per a reparar altres productes, i altres materials valuosos que es poden reciclar per conservar recursos limitats.
- Podeu portar el vostre aparell a la botiga on el vaueu comprar, o bé posar-vos en contacte amb l'oficina de residus de la vostra administració local per tal d'obtenir informació sobre el vostre punt de recollida de RAEE autoritzat més proper. Per obtenir la informació més actualitzada del vostre país, consulteu [www.lg.com/global/recycling](http://www.lg.com/global/recycling).

# INSTRUCCIONS DE SEGURETAT

## LLEGIU TOTES LES INSTRUCCIONS ABANS D'UTILITZAR

Les següents directrius de seguretat tenen l'objectiu d'evitar riscos imprevistos o danys derivats d'un funcionament poc segur o incorrecte de l'aparell.

Les directrius es divideixen en "ADVERTÈNCIA" i "PRECAUCIÓ" tal com es descriu a continuació.

### Missatges de seguretat

 Aquest símbol es mostra per indicar qüestions i operacions que poden suposar un risc. Llegiu atentament la part amb aquest símbol i seguïu les instruccions per evitar riscos.

 **ADVERTÈNCIA**  
Indica que no seguir les instruccions pot causar lesions greus o la mort.

 **PRECAUCIÓ**  
Indica que no seguir les instruccions pot causar lesions lleus o danys al producte.

## ADVERTÈNCIA

### ADVERTÈNCIA

Per tal de reduir el risc d'explosió, incendi, mort, descàrrega elèctrica, lesions o cremades a les persones que utilitzin aquest producte, seguïu les precaucions bàsiques, incloent-hi les següents:

### Seguretat tècnica

- Aquest aparell pot ser utilitzat per infants a partir de 8 anys i per persones amb una disminució de les capacitats físiques, sensorials o intel·lectuals o sense experiència ni coneixements si reben supervisió o instruccions relatives a un ús prudent de l'aparell i entenen els riscos que això comporta. Els infants no han de jugar amb l'aparell.

La neteja i el manteniment de l'usuari no els poden fer infants sense supervisió.

- Cal mantenir-ne els infants menors de 3 anys allunyats tret que estiguin supervisats contínuament.
- Si el cable d'alimentació està deteriorat, l'ha de substituir el fabricant, un agent de servei o una persona igualment qualificada per tal de prevenir riscos.
- Les boques de ventilació no poden estar obstruïdes per una catifa.
- Els usos previstos d'aquest aparell són només les aplicacions domèstiques.
- Utilitzeu un tub o el conjunt de tubs nous inclosos amb l'aparell. La reutilització de tubs vells pot provocar fuites d'aigua i danys materials posteriors.
- La pressió de l'aigua ha d'estar entre 50 kPa i 800 kPa.

### Capacitat màxima

La capacitat màxima d'alguns cicles per a roba seca per rentar és:

F4WR7511AGH	F4WR7510AGH	F4WR7509AGH
11 kg	10 kg	9 kg

La capacitat màxima recomanada per a cada programa de rentat pot variar. Per a bons resultats de rentat, consulteu la **Taula de programes** al capítol **FUNCIONAMENT** per a més detalls.

### Instal·lació

- Aquest aparell només el poden transportar dues o més persones que el puguin subjectar de manera segura.
- No instal·leu l'aparell en un lloc humit i polsós. No instal·leu ni emmagatzmeu l'aparell a l'exterior ni a llocs exposats a condicions meteorològiques com ara la llum solar directa, el vent, la pluja o temperatures sota zero.
- Assegureu-vos que l'endoll està ben entrat a la presa de corrent.

- No endolleu l'aparell a una base múltiple, quadres de potència o un cable allargador.
- No modifiqueu l'endoll inclòs amb l'aparell. Si no encaixa amb la presa de corrent, demaneu a un electricista qualificat que us instal·li una presa adequada.
- Aquest aparell està equipat amb un cable d'alimentació que disposa d'un conductor de connexió a terra (clavilla de terra) de l'equip i d'un endoll de connexió a terra. L'endoll s'ha de connectar a una presa de corrent adequada, que estigui instal·lada i connectada a terra seguint tots els codis i ordenances locals.
- La connexió incorrecta del conductor de connexió a terra de l'equip pot suposar un risc de descàrrega elèctrica. Consulteu amb un electricista qualificat o amb el personal de servei si teniu dubtes sobre si l'aparell està correctament connectat a terra.

## Funcionament

- No intenteu utilitzar mai l'aparell si està fet malbé, funciona malament, està parcialment desmuntat, li falten peces o estan trencades (s'inclouen els danys al cable o l'endoll).
- No utilitzeu estris punxeguts per tocar el panell de control per fer funcionar l'aparell.
- No intenteu separar els panells o desmuntar l'aparell.
- No repareu ni substituïu cap part de l'aparell. Totes les reparacions i el manteniment han de fer-se pel personal de servei qualificat, llevat que es recomani específicament en aquest manual del propietari. Utilitzeu només peces de fàbrica autoritzades.
- No exerciu massa força sobre la porta de l'aparell quan aquesta estigui oberta.
- No introduïu animals, com ara mascotes, a l'aparell.
- No renteu peces de roba que el fabricant especifiqui a l'etiqueta que no es poden rentar a la rentadora.
- Procureu que a la zona de sota i del voltant de l'aparell no hi hagi materials combustibles, com ara borrissol, paper, draps, productes químics, etc.

- No deixeu la porta de l'aparell oberta. Els nens poden penjar-se de la porta o ficar-se a dins de l'aparell, la qual cosa podria causar avaries o lesions.
- No hi introduïu ni renteu o assequeu articles que s'hagin rentat, xopat o esquitxat amb substàncies combustibles o explosives (com ara, ceres, substàncies per desencerar, petroli, pintura, gasolina, desengreixant, dissolvents en sec, querosè, llevataques, aiguarràs, oli vegetal, oli de cuina, acetona, alcohol, etc.). Un ús inadequat pot provocar incendis o explosions.
- No utilitzeu ni emmagatzemeu substàncies inflamables o combustibles (èter, benzè, alcohol, productes químics, GLP, esprais combustibles, gasolina, diluents, petroli, insecticida, ambientadors, productes cosmètics, etc.) a prop e l'aparell.
- No fiqueu la mà dins l'aparell mentre funciona. Espereu fins que el tambor s'hagi aturat completament.
- No toqueu la porta durant un programa d'alta temperatura.
- En cas d'inundació, desconnecteu l'endoll i poseu-vos en contacte amb el centre d'informació al client d'LG Electronics.
- Tanqueu les aixetes per reduir la pressió dels tubs i vàlvules per minimitzar les fuites si es produeix algun trencament o fissura. Comproveu l'estat dels tubs; s'haurien de substituir al cap de 5 anys.
- Si hi ha una fuga de gas (isobutà, propà, gas natural, etc.) a l'habitatge, no toqueu l'aparell ni l'endoll i ventileu la zona immediatament.
- Si el tub de desguàs o el tub d'entrada es congelen durant l'hivern, utilitzeu-lo només després d'haver fos el gel.
- Mantingueu el detergent, el suavitzant i el lleixiu fora de l'abast dels infants.
- No toqueu l'endoll ni els controls de l'aparell amb les mans humides.
- No doblegueu en excés el cable d'alimentació ni hi col·loqueu objectes pesats a sobre.
- Eviteu tocar l'aigua que es buida de l'aparell durant el rentat.
- Assegureu-vos que es buida l'aigua de manera correcta. Si no es buida bé, l'aparell es pot inundar.

- Quan la temperatura de l'aire és elevada i la temperatura de l'aigua baixa, es pot produir condensació i mullar el terra.
- Elimineu la brutícia i la pols dels contactes de l'endoll.

## Manteniment

- Desconnecteu l'aparell de la xarxa elèctrica abans de netejar-lo. L'aparell no es desconnecta de la xarxa elèctrica encara que poseu els controls a la posició d'apagat o d'espera.
- Connecteu l'endoll de manera segura a la presa de corrent després d'eliminar completament la humitat i la pols.
- No ruixeu aigua dins o fora de l'aparell per netejar-lo.
- No desconnecteu mai l'aparell estirant el cable d'alimentació. Agafeu sempre l'endoll amb fermesa i estireu-lo directament de la presa de corrent.
- Només el personal de servei qualificat d'LG Electronics hauria de desmuntar, reparar o modificar l'aparell. Poseu-vos en contacte amb un centre d'informació al client d'LG Electronics si heu de moure i instal·lar l'aparell a una ubicació diferent.

## Eliminació

- Abans de llençar un aparell vell, desendol·leu-lo. Talleu el cable directament per darrere de l'aparell per evitar-ne un mal ús.
- Llenceu tots els materials d'emalatge (com ara bosses de plàstic i escuma de poliestirè) de manera que els nens no hi tinguin accés. Els materials d'emalatge poden provocar asfíxia.
- Talleu el cable d'alimentació i retireu la porta abans de llençar l'aparell per evitar que infants o petits animals hi quedin atrapats.

# INSTAL·LACIÓ

## Peces i especificacions

### NOTA

- L'aparença i les especificacions poden canviar sense previ avís per millorar la qualitat de l'aparell.

### Vista frontal

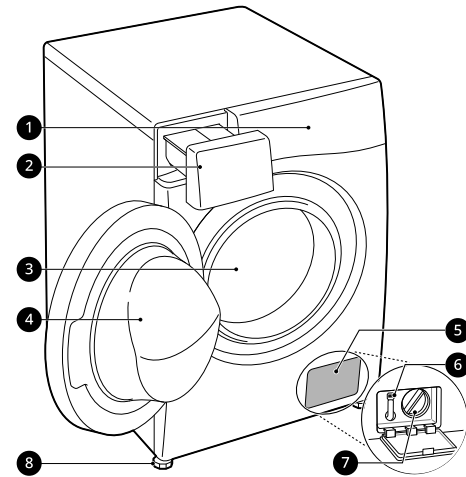

- ❶ Panell de control
- ❷ Caixa del dispensador de detergent
- ❸ Tambor
- ❹ Porta
- ❺ Tapa de la coberta
- ❻ Tap del desguàs
- ❼ Filtre de la bomba del desguàs
- ❽ Potes regulables

### Vista posterior

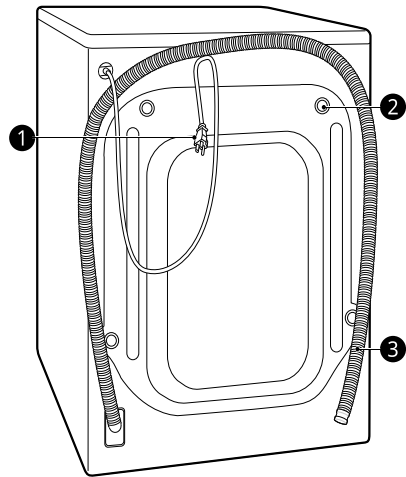

- ❶ Endoll
- ❷ Perns pel transport
- ❸ Tub de desguàs

## Especificacions

<b>Model</b>	<b>F4WR75**AGH</b>
Alimentació elèctrica	220-240 V~, 50 Hz
Pes del producte	67 kg

CATALÀ

### Dimensions(mm)

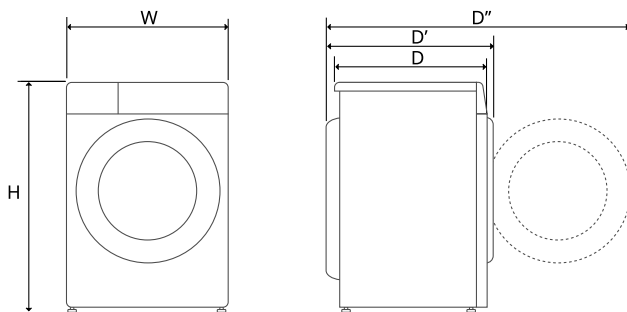

W	600	D	565	D''	1100
H	850	D'	620		

### Accessoris

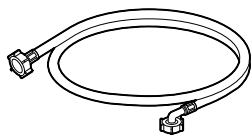

Tub de subministrament fred

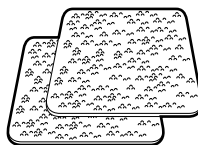

Làmines antilliscants

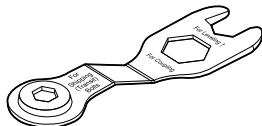

Clau

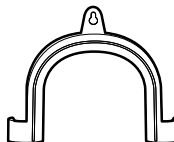

Suport per fixar el tub de desguàs

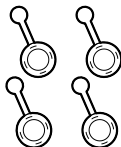

Taps per cobrir els forats dels perns pel transport

## Requisits del lloc d'instal·lació

Abans d'instal·lar l'aparell, comproveu la informació següent per assegurar-vos que instal·leu l'aparell al lloc correcte.

### Ubicació de la instal·lació

- Aquest aparell s'ha d'instal·lar sobre un terra uniforme per minimitzar la vibració durant el cicle de centrifugació. Un terra de formigó és el millor, és menys propens a vibracions que els terres de fusta o amb catifes.
- Si és impossible evitar ubicar l'aparell al costat d'una cuina de gas o una estufa de carbó, cal col·locar un aïllant (850 X 600 mm) cobert de paper d'alumini al costat orientat cap a la cuina o estufa entre els dos aparells.
- Assegureu-vos que quan instal·leu l'aparell, aquest sigui fàcilment accessible per a un tècnic en cas d'avaría.
- Quan instal·leu l'aparell, ajusteu les quatre potes amb la clau dels pernys pel transport inclosos per assegurar-vos que l'aparell està estable.
- Assegureu-vos que hi ha prou espai per obrir la porta de l'aparell completament.
- Per assegurar que hi hagi espai suficient per als tubs d'entrada, el tub de desguàs i la ventilació, deixeu unes distàncies mínimes de 20 mm als costats i 100 mm darrere de l'aparell. Assegureu-vos de deixar espai per a les motlures de la paret, la porta o el terra que poden augmentar les distàncies necessàries.

Índex	Distàncies (mm)
B	5
C	20

### ⚠️ ADVERTÈNCIA

- Aquest aparell només es pot fer servir per a ús domèstic i no s'hauria d'utilitzar per a finalitats mòbils.

### Terres de fusta (Forjats sanitaris)

Quan instal·leu l'aparell sobre terres de fusta, utilitzeu caputxons de goma per a reduir les vibracions excessives i desequilibris. La fusta o terres de forjat sanitari poden provocar vibracions excessives i desequilibris, errors i avaries.

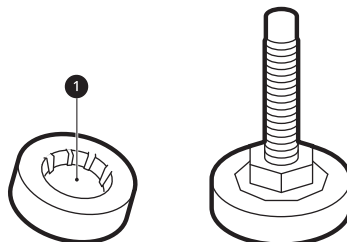

- Per a reduir la vibració, us recomanem que col·loqueu caputxons de goma d'almenys 15 mm **1** sota cada pota de l'aparell, fixats a almenys dues bigues del terra amb cargols.
- Si és possible, instal·leu l'aparell a un dels racons de l'habitació, on el terra és més estable.
- Encaixeu els caputxons de goma per a reduir la vibració.

### ⚠️ PRECAUCIÓ

- Si l'aparell s'instal·la sobre un terra inestable (per exemple, terra de fusta), la garantia no cobreix els danys i costos derivats de la instal·lació sobre un terra inestable.

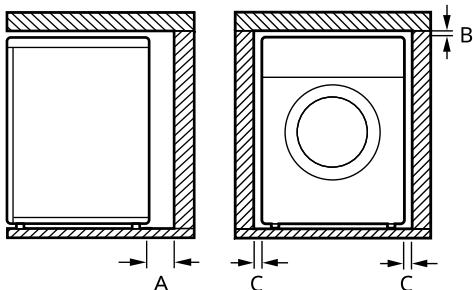

Índex	Distàncies (mm)
A	100

### NOTA

- Podeu comprar caputxons de goma (peça núm. **4620ER4002B**) al centre de servei LG.

### Ventilació

- Assegureu-vos que la circulació d'aire al voltant de l'aparell no està obstruïda per catifes, estores, etc.

### Temperatura de l'ambient

- No instal·leu l'aparell en habitacions en què es puguin produir temperatures de congelació. Els tubs congelats podrien esclatar amb la pressió. La fiabilitat de la unitat de control electrònica pot veure's alterada per temperatures sota zero.
- Si l'aparell s'entrega durant l'hivern i les temperatures estan sota zero, deixeu l'aparell a la temperatura de l'interior durant unes hores abans de posar-lo en funcionament.

### Connexió elèctrica

- No utilitzeu un cable d'extensió ni un adaptador doble.
- Heu de desendollar l'aparell i tancar el subministrament d'aigua després d'utilitzar-lo.
- Connecteu l'aparell a una presa de terra d'acord amb la normativa vigent sobre el cablejat.
- L'aparell ha d'estar situat de manera que l'endoll sigui fàcilment accessible.
- La presa de corrent ha d'estar a menys d'1 metre de qualsevol dels dos costats de l'aparell.

### ⚠️ ADVERTÈNCIA

- Només el personal qualificat pot dur a terme les reparacions de l'aparell. Les reparacions fetes per persones sense experiència poden provocar lesions o avaries greus. Poseu-vos en contacte amb el vostre reparador d'LG local.
- L'endoll s'ha de connectar a una presa de corrent adequada que estigui instal·lada i connectada a

terra correctament, d'acord amb tots els codis i ordenances locals.

## Desembalar l'aparell

### Aixecar l'aparell de la base d'escuma

Després de retirar el cartró i material d'emalatge, aixequem l'aparell de sobre la base d'escuma.

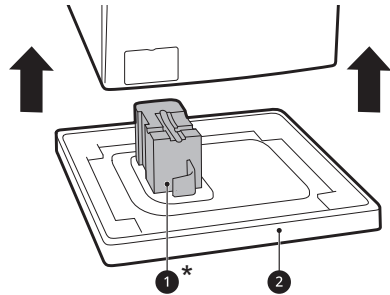

- Assegureu-vos que el tub de suport **1\*** se separi de la base i no es quedi enganxat a la base de l'aparell.
- Si heu de deixar a terra l'aparell per retirar-ne la base de cartró **2**, assegureu-vos sempre de protegir el lateral de l'aparell i col·loqueu-lo amb compte de costat. No col·loqueu l'aparell sobre la cara frontal o posterior.

\* Aquesta funció pot variar segons el model adquirit.

### Retirar el muntatge dels pernys pel transport

Per evitar que l'aparell vibri molt o es trenqui, retireu els pernys pel transport i les peces de subjecció.

- 1 Començant amb els dos pernys de la part inferior **1**, utilitzeu la clau (inclosa) per afluixar

completament tots els pern girant-los en el sentit contrari a les agulles del rellotge.

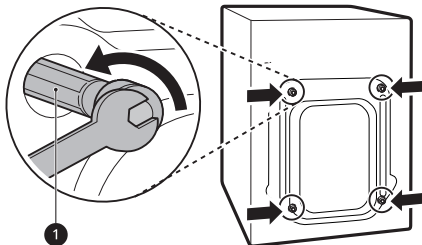

**2** Retireu els muntatges dels pern brandejant-los lleugerament mentre els estireu enfora.

**3** Instal·leu els taps dels forats.

- Localitzeu els taps dels forats **2** inclosos al paquet d'accessoris o enganxats a la part posterior.

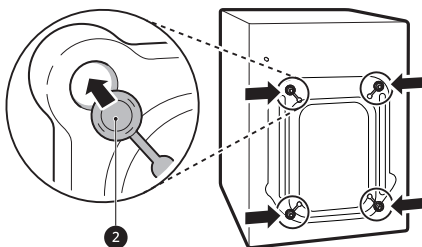

l'aparell no hauria de moure's amunt i avall gens (comproveu totes dues direccions).

- Si l'aparell es balanceja quan s'empeny la placa superior en diagonal, torneu a ajustar les potes.
- Comproveu que l'aparell estigui perfectament anivellat després d'instal·lar-lo.

**NOTA**

- Els terres de fusta o amb forjats sanitaris poden provocar una vibració excessiva i desequilibris. Considereu l'opció de reforçar o afermar el terra de fusta per eliminar o reduir els sorolls i les vibracions excessives.
- No proveu mai d'anivellar un terra desigual per mitjà de peces de fusta, cartró o materials semblants a sota de l'aparell.

**Ajustar i anivellar les potes**

Quan instal·leu l'aparell, aquest hauria d'estar alineat i perfectament anivellat. Si l'aparell no està alineat i anivellat adequadament, l'aparell es podria danyar i no funcionar adequadament.

- 1** Gireu les potes regulables com calgui si el terra no està anivellat.
- No inseriu peces de fusta, etc. sota les potes.

**NOTA**

- Guardeu els pern i les peces de subjecció per a utilitzar-los en un futur.
- Transporteiu aquest aparell com s'indica a continuació per prevenir trencar-lo:
  - Reinstal·leu els pern pel transport.
  - Fixeu l'endoll a la part posterior de l'aparell.

**Anivellar l'aparell**

**Comprovar el nivell**

Quan apliqueu força cap avall a les vores de la placa superior en punts oposats diagonalment,

## 16 INSTAL·LACIÓ

- Assegureu-vos que totes quatre potes estiguin estables i en contacte amb el terra.

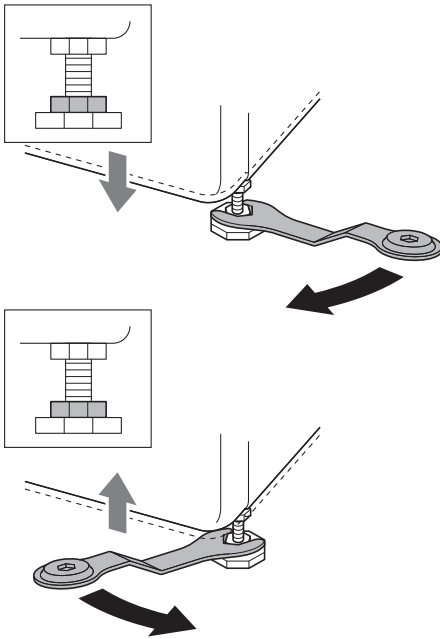

### NOTA

- No instal·leu la rentadora sobre un pedestal, suport o superfície elevada a no ser que l'hagi fabricat LG Electronics per a utilitzar-lo amb aquest model.

- 2 Comproveu que l'aparell estigui perfectament anivellat amb un nivell de bombolla ①.

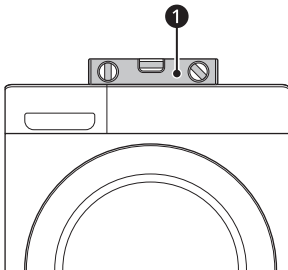

- 3 Fixeu les potes regulables amb femelles de seguretat ② girant-les en el sentit contrari de les agulles del rellotge vers la base de l'aparell.

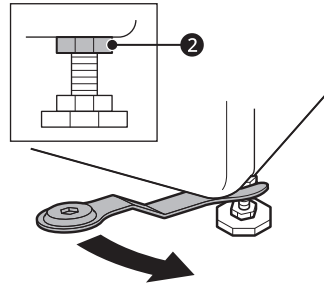

- 4 Comproveu que totes les femelles de seguretat de la base de l'aparell estiguin ben fixades.

### NOTA

- Una ubicació i un anivellament adequats de l'aparell en garanteixen un funcionament durador, normal i fiable.
- L'aparell ha d'estar 100% horitzontal i mantenir-se ferm al lloc sobre un terra dur i pla.
- Les cantonades no han de balancejar-se quan es carrega.
- No permeteu que les potes de l'aparell es mullin. Si no és així, es poden produir vibracions o soroll.

## Utilitzar les làmines antilliscants

Aquesta funció pot variar segons el model adquirit. Si instal·leu l'aparell sobre una superfície lliscant, es pot moure a causa de vibracions excessives. Un anivellament incorrecte pot provocar un mal funcionament pel soroll i les vibracions. Si això passa, instal·leu làmines antilliscants sota les potes regulables i ajusteu-ne el nivell.

- 1 Netegeu el terra per enganxar-hi les làmines antilliscants.
  - Utilitzeu un drap sec per retirar i netejar objectes estranys i humitat. Si hi queda humitat, les làmines antilliscants poden lliscar.

- 2 Ajusteu-ne el nivell després de col·locar l'aparell a l'àrea d'instal·lació.
- 3 Col·loqueu el costat adherent ❶ de la làmina antilliscant sobre el terra.
  - El mètode més efectiu és instal·lar les làmines antilliscants sota les potes frontals. Si és difícil col·locar les làmines sota les potes frontals de l'aparell, enganxeu-les sota les potes posteriors.

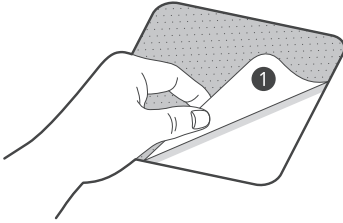

- 4 Col·loqueu l'aparell sobre les làmines antilliscants.
  - No enganxeu el costat adherent ❶ de les làmines antilliscants a les potes de l'aparell.

### NOTA

- Trobareu làmines antilliscants addicionals al centre de servei d'LG Electronics.

## Connectar el tub de subministrament d'aigua

### Comentaris sobre la connexió

- La pressió de l'aigua ha d'estar entre **50 kPa i 800 kPa** (0,5–8,0 kgf/cm<sup>2</sup>). Si la pressió de l'aigua és superior a **800 kPa**, s'hauria d'instal·lar un aparell de descompressió.
- Comproveu l'estat del tub de subministrament d'aigua periòdicament i substituïu el tub de subministrament d'aigua si cal.

### NOTA

- No estreneu en excés el tub de subministrament d'aigua ni utilitzeu dispositius mecànics per ajustar-lo a les vàlvules d'entrada.
- No calen més mesures de protecció pel reflux per la connexió de l'entrada d'aigua.

## Revisar la tanca de goma

S'inclouen dues tanques de goma ❶ amb el tub de subministrament d'aigua. Serveixen per evitar fuites d'aigua. La connexió amb les aixetes és prou ferma.

- No utilitzeu estris mecànics com ara alicates universals per fermar el tub de subministrament d'aigua. Assegureu-vos que l'extrem corbat del tub de subministrament d'aigua estigui connectat a l'aparell.

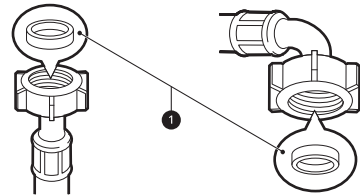

## Connectar el tub a l'aixeta de l'aigua

### Connectar el tub de cargol a una aixeta amb rosca

Cargoleu el tub de subministrament connector a l'aixeta de subministrament d'aigua. Enrosqueu-lo amb la mà només o amb l'ajuda d'un drap suau. No

enrosqueu el tub de subministrament en excés amb un estri mecànic.

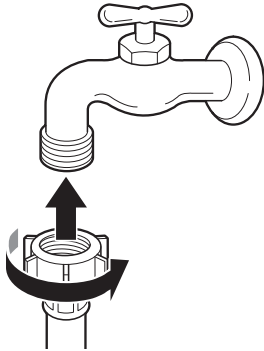

### NOTA

- Després de connectar el tub d'entrada d'aigua a l'aixeta, obriu l'aixeta per eliminar les substàncies estranyes (brutícia, sorra, serradures, etc.) de les línies d'aigua. Deixeu caure l'aigua en una galleda i comproveu la temperatura de l'aigua.

### Connectar el tub a l'aparell

Cargoleu el tub de subministrament a la vàlvula d'entrada d'aigua del darrere de l'aparell.

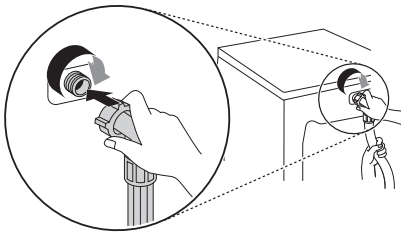

- No connecteu el tub del subministrament d'aigua calenta als models amb una sola entrada d'aigua. Connecteu-hi només el de subministrament d'aigua freda.

### NOTA

- Un cop finalitzada la connexió, si l'aigua goteja del tub, repetiu els mateixos passos. Utilitzeu el tipus d'aixeta d'aigua més convencional per al subministrament d'aigua. Si l'aixeta és quadrada

o massa gran, retireu la placa guia abans d'inserir l'aixeta a l'adaptador.

- Assegureu-vos que el tub no quedi doblegat o atrapat.

## Instal·lar el tub de desguàs

### Instal·lar el tub de desguàs amb el suport

El tub de desguàs no s'hauria col·locar per sobre de **100 cm** del terra. Si no, l'aigua de l'aparell podria no buidar-se o fer-ho lentament.

- Fixar el tub de desguàs correctament protegirà el terra de danys provocats pel vessament d'aigua.

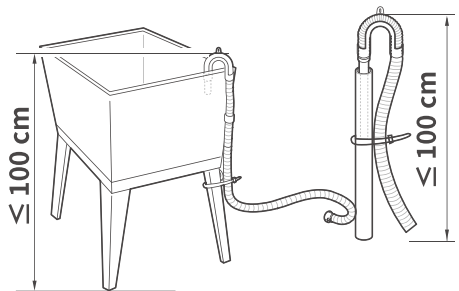
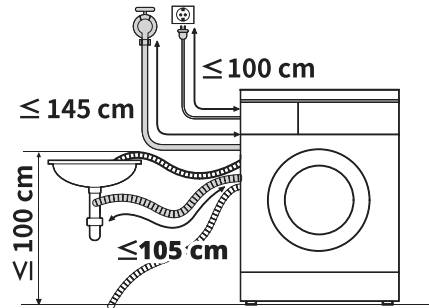

- Si el tub de desguàs és massa llarg, no l'introduïu a la força a l'aparell. Això provocaria sorolls anormals.

- Connecteu el suport colzat a, a menys de **10 cm** de l'extrem del tub de desguàs.

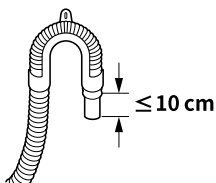

- Assegureu-vos que el tub de desguàs no s'introdueix més de **15 cm** en el desguàs.
- Quan instal·leu el tub de desguàs cap a una pica, fixe'u-lo fermament amb un cordill.

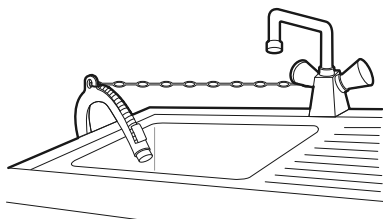

# FUNCIONAMENT

## Descripció general del funcionament

### Utilitzar l'aparell

Abans del primer rentat, seleccioneu el programa de rentat **Algodón** i afegiu la meitat de quantitat de detergent. Engegueu l'aparell sense roba. Això eliminarà els possibles residus i aigua del tambor que hi puguin haver quedat durant la fabricació.

#### 1 Classifiquen la roba i carreguen les peces.

- Classifiquen la roba segons el tipus de teixit, nivell de brutícia, color i mida de la càrrega segons calgui. Obriu la porta i introduïu les peces a l'aparell.

### ⚠ PRECAUCIÓ

- Abans de tancar la porta, assegureu-vos que tota la roba i peces estiguin a la tina i no penjant de la tanca de goma de la porta, hi quedarien retinguts en tancar la porta. En cas contrari, la tanca de la porta i la roba es poden fer malbé.

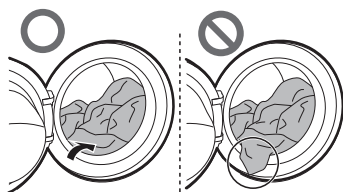

- Retireu les peces de la junta flexible de la tanca de la porta per evitar danys a la roba i la tanca de la porta.

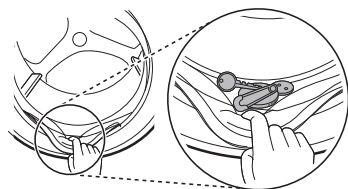

#### 2 Enceneu l'aparell.

- Premeu el botó **Encès/Apagat** per encendre l'aparell.

#### 3 Trieu el cicle que desitgeu.

- Premeu el botó de cicle repetidament o gireu la maneta seleccionadora de cicle fins que seleccioneu el cicle que desitgeu.
- Ara seleccioneu la temperatura de rentat i la velocitat de centrifugació. Pateu atenció a l'etiqueta sobre el manteniment del teixit de la vostra roba.

#### 4 Afegiu els productes de neteja o detergent i suavitzant al compartiment corresponent del dispensador.

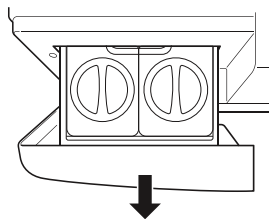

#### 5 Comenceu el cicle.

- Premeu el botó **Inici/Pausa** per començar el cicle. L'aparell s'agitarà breument per mesurar el pes de la càrrega. Si no es prem el botó **Inici/Pausa** dins un cert període de temps, l'aparell s'apagarà i es perdreu tota la configuració.

### NOTA

- Al cas següent, la porta no s'obrirà fins i tot si atureu el programa de rentat o apagueu la rentadora.
  - Quan la rentadora comença un programa de rentat i té aigua a l'interior del tambor, la porta no s'obrirà per evitar que vessi aigua fins que la rentadora hagi buidat l'aigua completament.

## 6 Fi del cicle.

- Quan s'acabi el cicle, sonarà una melodia. Retireu la roba de l'aparell immediatament per reduir-ne les arrugues. Comproveu l'entorn de la tanca de la porta quan en tragueu la càrrega per comprovar que no hagin quedat petits objectes atrapats a la tanca.

## Panell de control

El panell de control pot ser diferent en funció del model.

### Funcions del panell de control

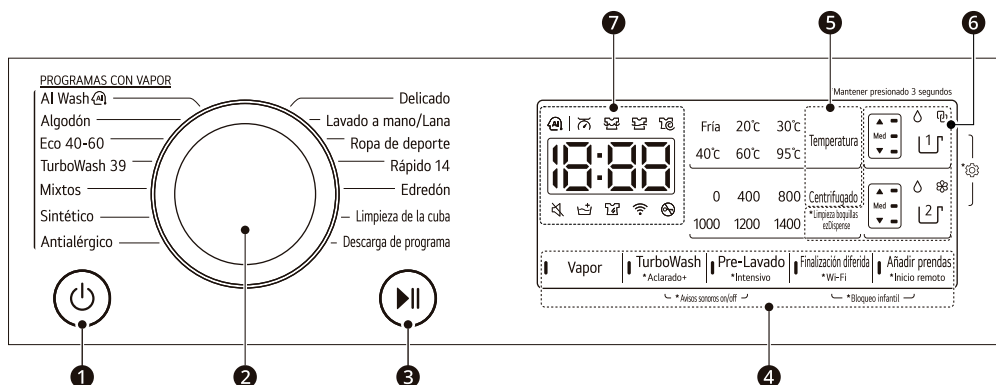





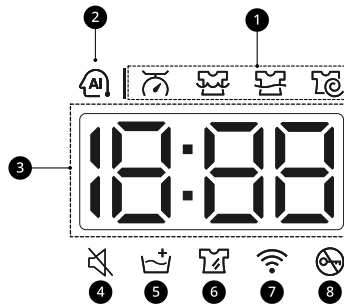

	Descripció
<b>1</b>	<p><b>Encès/Apagat Botó On/Off</b></p> <ul style="list-style-type: none"> <li>• Premeu aquest botó per encendre la rentadora.</li> </ul>
<b>2</b>	<p><b>Maneta de programes</b></p> <ul style="list-style-type: none"> <li>• Els programes estan disponibles en funció del tipus de roba.</li> <li>• El llum s'il·luminarà per indicar el programa seleccionat.</li> </ul>
<b>3</b>	<p><b>Botó Inici/Pausa</b></p> <ul style="list-style-type: none"> <li>• Aquest botó s'utilitza per a iniciar o pausar el cicle de rentat.</li> <li>• Si cal aturar temporalment el cicle de rentat, premeu aquest botó.</li> </ul>
<b>4</b>	<p><b>Opcions i funcions extres</b></p> <ul style="list-style-type: none"> <li>• Per a utilitzar les funcions extres, mantingueu premut el botó corresponent durant 3 segons. El símbol corresponent s'il·luminarà a la pantalla.</li> <li>• Us permet seleccionar programes addicionals i s'il·luminarà quan se seleccioni.</li> </ul> <p><b>Inicio remoto</b> Amb l'aplicació <b>LG ThinQ</b> podeu utilitzar un telèfon intel·ligent per a controlar l'aparell de manera remota.</p> <ul style="list-style-type: none"> <li>• Per a utilitzar aquesta funció, consulteu <b>FUNCIONS INTEL·LIGENTS</b>.</li> </ul> <p><b>Wi-Fi</b> Mantingueu premut el botó <b>Finalización diferida</b> durant 3 segons per a iniciar la connexió de l'aparell amb l'aplicació <b>LG ThinQ</b>.</p>

	Descripció
5	<p><b>Personalitzar els botons de programa de rentat</b></p> <p>Utilitzeu aquests botons per a regular la temperatura de l'aigua o velocitat de centrifugació per al programa seleccionat.</p> <ul style="list-style-type: none"> <li>• La configuració actual es mostra a la pantalla.</li> <li>• Premeu el botó per a aquella opció per seleccionar una altra configuració.</li> </ul>
6	<p><b>Botons de l'ezDispense</b></p> <ul style="list-style-type: none"> <li>• Premeu el botó <b>Dispenser 1</b> o <b>Dispenser 2</b> per seleccionar la funció ezDispense.</li> <li>• S'encendrà un LED per indicar el tipus de detergent seleccionat i la quantitat.</li> <li>• Quan el detergent o el suavitzant siguin insuficients;             <ul style="list-style-type: none"> <li>- Si premeu el botó <b>Encès/Apagat</b>: el LED parpellejarà i sonarà la campaneta.</li> <li>- En cas que l'aparell estigui en funcionament: el LED parpellejarà.</li> </ul> </li> </ul> <p><b>Limpieza boquillas ezDispense</b></p> <ul style="list-style-type: none"> <li>• Premeu el botó <b>Centrifugado</b> durant 3 segons per fer servir la funció <b>Limpieza boquillas ezDispense</b>. Feu servir aquesta funció per canviar el tipus de detergent o suavitzant. Aquesta funció neteja les restes de detergent o suavitzant que hi pugui haver al tub connectat a l'ezDispense (quan es canviï el tipus de detergent o suavitzant).</li> </ul>
7	<p><b>Pantalla</b></p> <ul style="list-style-type: none"> <li>• La pantalla mostra la configuració, el temps restant estimat, les opcions i els missatges d'estat. Quan s'encén l'aparell, la configuració predeterminada de l'aparell s'il·luminarà.</li> <li>• Mentre es detecta el pes de la càrrega automàticament, la pantalla del panell de control fa pampallugues.</li> </ul>

### Visualització del temps i l'estat a la pantalla



	Descripció
1	<p><b>Indicadors de l'estat del programa</b></p> <ul style="list-style-type: none"> <li>• Quan un programa de rentat està en marxa, el llum LED de la fase activa farà pampallugues i els llums LED de les fases restants romandran estables. Un cop acabi una fase, el llum LED s'apagarà. Si es pausa un cicle, el llum LED de la fase activa deixarà de fer pampallugues.</li> </ul>

	Descripció
2	<p><b>AI DD</b></p> <ul style="list-style-type: none"> <li>• <b>AI DD</b>  produeix les accions de rotació adequades un cop ha acabat la detecció de la càrrega.</li> <li>•  s'activa quan el programa <b>AI Wash</b> està seleccionat i funciona. <ul style="list-style-type: none"> <li>- Si s'utilitza massa detergent, es pot generar massa espuma i el rendiment d'<b>AI DD</b> serà baix.</li> </ul> </li> </ul>
3	<p><b>Temps restant estimat</b></p> <ul style="list-style-type: none"> <li>• Quan se selecciona un programa de rentat, es mostra el temps predeterminat per a aquell programa. Aquest temps variarà en funció de les opcions que seleccioneu.</li> <li>• Si la pantalla mostra ---, el temps es mostrarà quan el detector de la càrrega hagi determinat la mida de la càrrega. Això és normal.</li> <li>• El temps que es mostra és una estimació. Aquest temps es basa en condicions de funcionament normals. Diversos factors externs (pes de la càrrega, temperatura de l'ambient, temperatura de l'aigua d'entrada, etc.) poden afectar el temps real.</li> </ul>
4	<p> s'il·lumina quan l'indicador acústic està apagat.</p>
5	<p> s'il·lumina quan l'opció <b>Aclarado+</b> està activada.</p>
6	<p> s'il·lumina quan l'opció <b>Intensivo</b> està activada.</p>
7	<p> s'il·lumina quan l'aparell està connectat a la xarxa Wi-Fi domèstica.</p>
8	<p> s'il·lumina quan el programa comença i la porta està bloquejada.</p>

## Preparar la càrrega de rentat

Classifiquen la càrrega de rentat per a millorar els resultats del rentat i prepareu la roba en funció dels símbols de les seves etiquetes.





### Classificar la roba

- **Nivell de brutícia (molta, normal, poca):** Separeu la roba en funció del nivell de brutícia. Si és possible, no renteu peces molt brutes amb peces poc brutes.
- **Color (blanc, clars, foscos):** Renteu la roba fosca o tenyida separada de la blanca o clara. Barrejar roba tenyida amb la de colors clars pot provocar transferència de color o el descoloriment de les peces clares.
- **Borrissol (productors de borrisol, acumuladors de borrisol):** Renteu per separat els teixits que produeixen borrisol dels que l'acumulen. Els productors de borrisol poden formar boles i deixar borrisol a les peces que tendeixen a acumular-ne.

## Comprovar les etiquetes de cura de la roba

Els símbols us informen del tipus de teixit de la peça i com caldria rentar-la.

### Símbols de l'etiqueta

Símbol	Tipus de rentat / teixit
	<ul style="list-style-type: none"> <li>• Rentat normal</li> <li>• Cotó, mescla de teixits</li> </ul>
	<ul style="list-style-type: none"> <li>• Cura fàcil</li> <li>• Teixits sintètics, mescla de teixits</li> </ul>
	<ul style="list-style-type: none"> <li>• Rentat delicat especial</li> <li>• Delicats</li> </ul>
	<ul style="list-style-type: none"> <li>• Rentat a mà només</li> <li>• Llana, seda</li> </ul>
	<ul style="list-style-type: none"> <li>• No rentar</li> </ul>

### NOTA

- Per a informació general sobre els símbols de rentat de les etiquetes dels tèxtils, visiteu el lloc web de Ginetex ([www.ginetex.ch](http://www.ginetex.ch)).

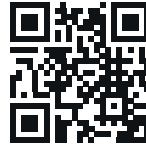

## Comprovar la roba abans de carregar l'aparell

- Per ajudar a distribuir la càrrega a parts iguals durant la centrifugació, combineu peces grans i petites a la càrrega.
- No renteu peces petites individualment. Afegiu 1-2 peces similars a la càrrega per evitar una càrrega desequilibrada.
- Comproveu totes les butxaques per assegurar-vos que estan buides. Elements com ara claus, clips de cabell, llumins, bolígrafs, monedes i claus poden malmetre tant l'aparell com la vostra roba.

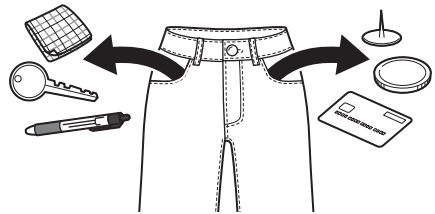

- Quan renteu roba amb tires llargues, lligueu-les o utilitzeu una bossa per a la rentadora.
- Utilitzeu una bossa per a la rentadora per a peces petites com ara mànigues, mitges, pantis, roba interior i mitjons per a evitar que quedin atrapats entre el tambor i la tanca de la porta.
- Ompliu la bossa per a la rentadora fins a menys de la meitat de la seva capacitat i renteu-la amb altra roba. Eviteu omplir-la massa o rentar-la per separat perquè pot provocar un desequilibri dins del tambor i afectar el cicle de centrifugació.

- Lligueu les cremalleres, ganxos i cordills per tal que no s'enganxin a les altres peces.
- Tracteu amb anterioritat la brutícia i les taques fregant-les amb una petita quantitat de detergent dissolt en aigua sobre les taques per ajudar a llevar la brutícia.

## Afegir detergents i suavitzants

### Dosi de detergent

- S'hauria d'utilitzar detergent d'acord amb les instruccions del fabricant de detergent i seleccionar-lo segons el tipus, color i brutícia del teixit i la temperatura de rentat. Utilitzeu només detergents adequats per a rentadores amb tambor (càrrega frontal).
- Si es genera massa espuma, reduïu la quantitat de detergent.
- Si s'utilitza massa detergent, es generarà massa espuma i això provocarà resultats insatisfactoris o una càrrega excessiva del motor.
- Si utilitzeu detergent líquid, seguiu les indicacions que us proporcioni el fabricant de detergent.
- Podeu abocar el detergent líquid directament al calaix principal de detergent si heu de començar el cicle de rentat immediatament.
- Si seleccioneu l'opció **Pre-Lavado** després d'afegir el detergent directament al tambor, el detergent podria ser esbandit i es reduiria el rendiment del rentat. Per aconseguir un millor resultat, feu servir l'opció **Pre-Lavado** amb la funció **ezDispense**. El dispensador manual no es pot fer servir per dispensar detergent de pre-entat.
- Pot ser que calgui ajustar l'ús de detergent a la temperatura de l'aigua, la duresa de l'aigua, la mida i el nivell de brutícia de la càrrega. Per a resultats òptims, eviteu dosis excessives de detergent. En cas contrari, es pot generar espuma excessiva.
- Consulteu l'etiqueta de la roba abans d'afegir el detergent i triar la temperatura de l'aigua.
- Utilitzeu només detergents adequats per a cada tipus de roba:

- El detergent líquid sovint està dissenyat per a usos especials, per exemple, roba de color, de llana, delicada o fosca.
- El detergent en pols és adequat per a tot tipus de teixits.
- Per a uns millors resultats, al rentar roba blanca i clara, utilitzeu detergent en pols amb lleixiu.
- El detergent es descarrega del dispensador a l'inici del cicle de rentat.

---

### NOTA

- No deixeu que el detergent s'endureixi. Això podria provocar obstruccions, esbandides insuficients o males olors.
  - Càrrega plena: Segons la recomanació del fabricant.
  - Càrrega parcial: 1/2 de la quantitat normal.
  - Càrrega mínima: 1/3 de la càrrega plena.
- 

## Com fer servir la funció ezDispense

Quan la funció **ezDispense** està activada, el detergent líquid i el suavitzant es dispensen en les quantitats configurades en el moment adient del cicle.

- Un compartiment de detergent ple durarà uns 20 cicles estàndard, amb el tambor ple de roba fins a la meitat.
- Amb la configuració per defecte es dispensen **42 ml** de detergent i **30 ml** de suavitzant per a una bugada de **4-6 kg** de roba amb un nivell de brutícia normal. Aquesta configuració es pot canviar fent servir el botó **Dispenser 1** o **Dispenser 2**. Consulteu **Opcions i funcions extres** al capítol **FUNCIONAMENT** si voleu més informació.

- 1 Feu lliscar a poc a poc el dispensador de detergent cap a fora fins a on arribi.

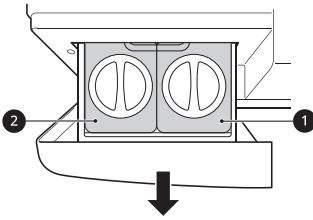

- 1 Compartiment de detergent líquid  
2 Compartiment de suavitzant líquid o de detergent líquid

- 2 Feu girar les tapes dels compartiments de l'**ezDispense** en el sentit contrari a les agulles del rellotge per obrir-les.

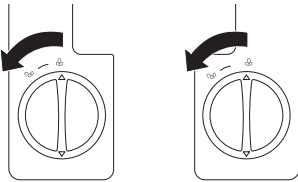

- 3 Poseu el detergent i el suavitzant als compartiments respectius, fins a la línia **MAX**.

- El calaix de l'**ezDispense** té dos compartiments. Poseu el detergent líquid al compartiment de la dreta i el suavitzant líquid o el detergent líquid a l'esquerra. Si s'afegeix detergent al compartiment 2, no es pot fer servir suavitzant.
- No introduïu lleixiu en pols o líquida, gel, detergent en pastilles, líquids a base d'olis naturals o detergents tipus fulla, ni solucions àcides com el vinagre en els compartiments **ezDispense**. Si ho fa, danyarà la canonada interna i altres peces dispensadores i afectarà el funcionament.
- Elimineu les restes de detergent que hi hagi a l'exterior del calaix de l'**ezDispense** abans de col·locar-lo.

- No intenteu omplir els compartiments massa ràpid. Afegiu el detergent i el suavitzant a poc a poc per evitar que vessi.

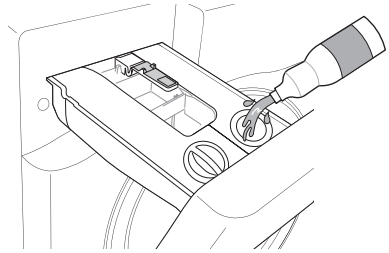

- 4 Després d'omplir els compartiments, col·loqueu les tapes i feu-les girar en el sentit de les agulles del rellotge fins que quedin ben tancades.

- Tanqueu bé les tapes dels compartiments de l'**ezDispense** per minimitzar el flux d'aire que podria endurir aquests productes i impedir que es dispensin correctament. Aneu amb compte de no aflluixar les tapes.

- 5 Tanqueu el calaix del dispensador lentament abans d'iniciar el cicle.

- Tancar el calaix amb força pot provocar que el detergent vessi a un altre compartiment o que es dispensi al tambor abans d'hora.
- Aneu amb compte de no enganxar-vos la mà amb el calaix en tancar-lo.
- És normal que quedi una mica d'aigua als compartiments del dispensador manual al final del cicle.

## ⚠ PRECAUCIÓ

- Tanqueu la tapa i la coberta del compartiment correctament abans de l'ús. Si no ho feu, el detergent i el suavitzant s'enduriran o vessaran.
- Feu lliscar el calaix del dispensador de detergent cap a fora o cap a dins lentament i feu servir totes dues mans per seguretat. Si no ho feu, la rentadora podria patir danys o podria vessar detergent o suavitzant pels orificis de ventilació.
- Si el detergent o el suavitzant queda als compartiments de l'**ezDispense** durant períodes prolongats es podria solidificar i podria ser que no es dispensés correctament.

## ⚠ PRECAUCIÓ

- No tragueu el calaix del dispensador mentre l'aparell estigui funcionant.
- Retireu el detergent/suavitant que hi hagi als compartiments **ezDispense** abans de moure o canviar de lloc la rentadora.
- Mantingueu el compartiment **ezDispense** pla per evitar que en vessin els continguts.

## Com fer servir la funció de dispensació manual

Afegiu detergent al dispensador manual.

- 1 Premeu el botó **Dispenser 1** o **Dispenser 2** repetides vegades per desactivar la funció **ezDispense**.

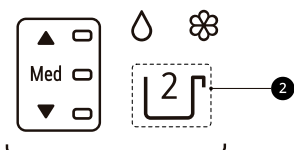
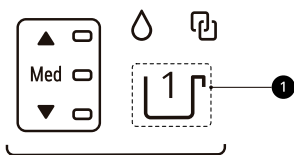

1 Botó **Dispenser 1**

2 Botó **Dispenser 2**

- 2 Obriu el calaix dispensador del detergent.

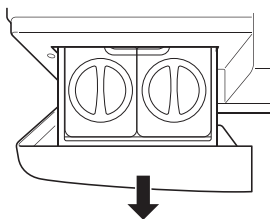

- 3 Carregueu els productes de rentat als compartiments del dispensador manual corresponents.

- Feu servir el compartiment per al detergent del rentat principal del dispensador manual per al detergent en pols o líquid.
- No col·loqueu tires de detergent, pastilles o càpsules al dispensador manual.
- Si feu servir càpsules de detergent d'un sol ús, col·loqueu la càpsula al tambor abans de carregar la bugada. No col·loqueu càpsules de detergent líquid o en pols en cap dels dispensadors.

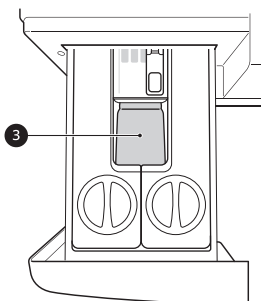

3 Compartiment per al detergent del rentat principal manual

- 4 Tanqueu el calaix del dispensador de detergent lentament abans de posar en marxa el cicle.
  - Tancar el calaix amb força pot provocar que el detergent vessi a un altre compartiment o s'aboqui a la tina abans d'hora.

## ⚠ PRECAUCIÓ

- No col·loqueu ni deseu els productes de rentat com el detergent, el lleixiu o el suavitzant líquid al damunt de la rentadora. Aquests productes podrien malmetre l'acabat i els controls de la rentadora.

## NOTA

- El dispensador manual no es pot fer servir per dispensar detergent de pre-reatat.
- Quan afegiu pastilles de detergent i descalcificador d'aigua, assegureu-vos de desactivar la funció **ezDispense**.

## Compartiment per al detergent del rentat principal manual

En aquest compartiment s'hi posa el detergent per al cycle de rentat principal. Es recomana que el detergent en pols es faci servir en aquest compartiment.

- El lleixiu líquid o en pols que no és agressiu amb els colors es pot afegir al compartiment de rentat principal manual amb detergent del mateix tipus. No barregeu productes líquids i en pols.
- Si feu servir un detergent que no es dissol fàcilment o un detergent amb molta viscositat, deixarà residu i obturarà el dispensador.
- Assegureu-vos que desactiveu la funció **ezDispense**.

## Afegir pastilles de detergent

També es poden utilitzar pastilles de detergent per al rentat.

- 1 Obriu la porta i col·loqueu les pastilles de detergent al tambor abans de carregar la roba.
- 2 Carregueu la roba al tambor i tanqueu la porta.

### NOTA

- No col·loqueu les pastilles al dispensador.

## Afegir un descalcificador d'aigua

Es pot utilitzar un descalcificador d'aigua, com ara un producte anticalç, per reduir l'ús de detergent en zones amb una duresa de l'aigua elevada.

- Primer afegiu el detergent i després el descalcificador. Reguleu la quantitat segons les indicacions de l'envàs.

## Taula de programes

### Programa de rentat

AI Wash		40 °C (Fría fins a 60 °C)	Càrrega màxima: 3 kg
Descripció	<p><b>AI Wash</b> produeix les accions de rotació adequades un cop ha acabat la detecció de la càrrega.</p> <ul style="list-style-type: none"> <li>• Renta amb cura els teixits impermeables i amb força els teixits permeables a l'aigua.</li> </ul> <p><b>NOTA</b></p> <ul style="list-style-type: none"> <li>• Per als millors resultats, carregueu roba seca per aquest programa.</li> <li>• La detecció amb IA no s'activa quan s'ha seleccionat l'opció <b>Vapor</b>.</li> </ul>		

Algodón		40 °C (Fría fins a 95 °C)	Càrrega màxima: Classificació
Descripció	Renta roba amb un nivell de brutícia normal combinant diversos moviments del tambor.		

Eco 40-60		40 °C (40 °C fins a 60 °C)	Càrrega màxima: Classificació
Descripció	Renta roba de cotó amb un nivell de brutícia normal a la qual s'indica que es pot rentar a 40 °C o 60 °C.		

TurboWash 39		40 °C (Fría fins a 60 °C)	Càrrega màxima: 5 kg
Descripció	Amb 4 dolls d'aigua que funcionen durant el rentat i l'esbandida, aquesta rentadora pot rentar mitja càrrega de roba poc bruta en 39 minuts aproximadament.		

Mixtos		40 °C (Fría fins a 60 °C)	Càrrega màxima: 4 kg
Descripció	<p>Renta teixits barrejats simultàniament.</p> <ul style="list-style-type: none"> <li>• Utilitzeu-lo per a teixits diversos excepte peces especials (seda/delicats, roba esportiva, roba fosca, llana, edredons nòrdics/cortines).</li> </ul>		

Sintético		40 °C (Fría fins a 60 °C)	Càrrega màxima: 4 kg
Descripció	<p>Renta roba que no cal planxar després de rentar.</p> <ul style="list-style-type: none"> <li>• Utilitzeu-lo per a teixits de poliamida, acrílics, de polièster.</li> </ul>		

Antialérgico		60 °C	Càrrega màxima: 4 kg
Descripció	<p>Ajuda a minimitzar les substàncies que provoquen reaccions al·lèrgiques, gràcies a la funció de vapor.</p> <ul style="list-style-type: none"> <li>• Utilitzeu-lo per a cotó, roba interior, coixineres, llençols, roba per a nadons.</li> </ul>		

<b>Delicado</b>	<b>20 °C (Fría fins a 40 °C)</b>	<b>Càrrega màxima: 3 kg</b>
Descripció	Renta llenceria, roba transparent o de punta apta per a rentadora.	

<b>Lavado a mano/Lana</b>	<b>30 °C (Fría fins a 40 °C)</b>	<b>Càrrega màxima: 2 kg</b>
Descripció	Renta roba delicada que es pot rentar a mà i a màquina, com ara llana, llenceria, vestits, etc. que es poden rentar. <ul style="list-style-type: none"> <li>• Utilitzeu detergent per a roba de llana apta per a rentar.</li> </ul>	

<b>Ropa de deporte</b>	<b>40 °C (Fría fins a 40 °C)</b>	<b>Càrrega màxima: 3 kg</b>
Descripció	Renta roba especial com ara peces esportives o d'exterior. <ul style="list-style-type: none"> <li>• Utilitzeu-lo per als teixits laminats hidròfugs que s'utilitzen per a la roba.</li> </ul>	

<b>Rápido 14</b>	<b>20 °C (20 °C fins a 40 °C)</b>	<b>Càrrega màxima: 2 kg</b>
Descripció	Renta càrregues petites de roba poc bruta durant 14 minuts aproximadament.	

<b>Edredón</b>	<b>Fría (Fría fins a 40 °C)</b>	<b>Càrrega màxima: 2,5 kg (1 edredó de plomissol)</b>
Descripció	Renta peces grans com ara cobrellits, coixins, fundes de sofà, etc.	

<b>Limpieza de la cuba</b>	-	-
Descripció	Aquesta funció us ajuda a netejar l'interior de la tina de l'aparell.	

<b>Descarga de programa</b>	-	-
Descripció	Aquest programa us permet descarregar programes de rentat especials i nous al vostre aparell amb un telèfon intel·ligent. El programa predeterminat és <b>Aclarado+Centrifugado</b> .	

## NOTA

- Seleccioneu la temperatura de l'aigua adequada per al programa de rentat que trieu. Seguiu sempre l'etiqueta o instruccions del fabricant de la peça en rentar per evitar fer malbé la roba.
- Seleccioneu la temperatura de rentat i la velocitat de centrifugació adequades per als programes desitjats.
- La temperatura real de l'aigua pot ser diferent a la temperatura del cicle indicada.
- Es recomana detergent neutre.

## Opcions extra

### NOTA

- Es poden seleccionar les opcions **Aclarado+**, **Finalización diferida** i **Añadir prendas** per a tots els programes de rentat d'aquesta taula.

Programa	Vapor	TurboWash	Pre-Lavado	Intensivo
AI Wash	●			
Algodón	●	●	●	●
Eco 40-60	●	●	●	●
TurboWash 39	●	●*1	●	
Mixtos	●	●	●	●
Sintético	●	●	●	●
Antialérgico	●*1			●
Delicado		●		●
Lavado a mano/ Lana				●
Ropa de deporte		●		●
Rápido 14		●*1		
Edredón		●		●

\*1 Aquesta opció està activada automàticament al programa i no es pot deixar de seleccionar.

## Velocitat de centrifugació seleccionable

Programa	Velocitat de centrifugació	
	Predeterminada	Disponible
AI Wash	1400 rpm	Tots
Algodón	1400 rpm	Tots
Eco 40-60	1400 rpm	Tots
TurboWash 39	1200 rpm	De 400 a 1400 rpm

Programa	Velocitat de centrifugació	
	Predeterminada	Disponible
Mixtos	1000 rpm	Tots
Sintético	1400 rpm	Tots
Antialérgico	1400 rpm	Tots
Delicado	800 rpm	Fins a 800 rpm
Lavado a mano/Lana	800 rpm	Fins a 800 rpm
Ropa de deporte	800 rpm	Fins a 800 rpm
Rápido 14	400 rpm	Tots
Edredón	1000 rpm	Fins a 1000 rpm

## NOTA

- La velocitat de centrifugació màxima real pot variar en funció de les condicions de la càrrega. Els valors per sobre s'arrodoneixen al centenar més proper.

## Dades de consum

### Descripció de l'aparell

**kg:** Càrrega de la bugada

**h:mm:** Durada del programa

**kWh:** Consum energètic

**°C:** Temperatura màxima del teixit tractat

**Litres:** Consum d'aigua

**rpm:** Velocitat de centrifugació màxima

**%:** Humitat romanent a la fi de la fase de centrifugació. Com més elevada sigui la velocitat de centrifugació, més elevat serà el soroll i menor la humitat romanent.

## Programes comuns

Model: F4WR7511AGH

Programa	kg	h:mm	kWh	°C	Litres	rpm	%
Algodón 20 °C	11	2:29	0,260	26	75,0	1350	48,1
Algodón 60 °C	11	3:59	1,553	49	76,0	1350	47,3
Mixtos	4	1:21	0,603	35	54,0	1000	67,0
Rápido 14	2	0:14	0,051	21	41,0	400	106,0

## 34 FUNCIONAMENT

Programa	kg	h:mm	kWh	°C	Litres	rpm	%
<b>Algodón 40 °C + Intensivo</b>	11	4:12	0,731	30	105,0	1350	49,0
<b>Eco 40-60</b> (Completa)*1	11	4:00	0,838	36	77,0	1360	44,9
<b>Eco 40-60</b> (La meitat)*1	5,5	3:00	0,547	29	69,0	1360	45,4
<b>Eco 40-60</b> (Un quart)*1	3	2:39	0,252	25	35,0	1360	44,7

**Model: F4WR7510AGH**

Programa	kg	h:mm	kWh	°C	Litres	rpm	%
<b>Algodón 20 °C</b>	10	2:29	0,237	28	74,0	1350	46,8
<b>Algodón 60 °C</b>	10	3:59	1,404	50	74,0	1350	47,6
<b>Mixtos</b>	4	1:21	0,603	35	54,0	1000	67,0
<b>Rápido 14</b>	2	0:14	0,051	21	41,0	400	106,0
<b>Algodón 40 °C + Intensivo</b>	10	4:12	0,768	31	101,0	1350	47,9
<b>Eco 40-60</b> (Completa)*1	10	3:59	0,750	32	74,0	1360	44,2
<b>Eco 40-60</b> (La meitat)*1	5	3:00	0,498	29	62,0	1360	43,4
<b>Eco 40-60</b> (Un quart)*1	2,5	2:22	0,250	25	32,0	1360	46,3

**Model: F4WR7509AGH**

Programa	kg	h:mm	kWh	°C	Litres	rpm	%
<b>Algodón 20 °C</b>	9	2:29	0,259	29	69,0	1350	47,1
<b>Algodón 60 °C</b>	9	3:59	1,553	48	70,0	1350	50,0
<b>Mixtos</b>	4	1:21	0,603	35	54,0	1000	67,0
<b>Rápido 14</b>	2	0:14	0,051	21	41,0	400	106,0
<b>Algodón 40 °C + Intensivo</b>	9	4:12	0,831	32	94,0	1350	47,4

Programa	kg	h:mm	kWh	°C	Litres	rpm	%
<b>Eco 40-60</b> (Completa) <sup>*1</sup>	9	3:48	0,670	31	72,0	1360	43,7
<b>Eco 40-60</b> (La meitat) <sup>*1</sup>	4,5	2:54	0,430	27	55,0	1360	43,3
<b>Eco 40-60</b> (Un quart) <sup>*1</sup>	2,5	2:22	0,260	25	28,0	1360	47,0

\*1 Pot rentar roba de cotó amb un nivell de brutícia normal que s'indica que es pot rentar a 40 °C o 60 °C, junta al mateix cicle, i aquest programa s'utilitza per a valorar el compliment de la legislació de la UE sobre el disseny ecològic (UE 2019/2023).

## NOTA

- Els resultats de la prova depenen de la pressió de l'aigua, la duresa de l'aigua, la temperatura de l'aigua d'entrada, la temperatura de l'ambient, el tipus i quantitat de càrrega, el grau de brutícia, el detergent, les fluctuacions de l'alimentació d'aigua i les opcions addicionals seleccionades.
- Els valors dels programes comuns, excepte el cicle **Eco 40-60**, només són indicatius.
- El Reglament UE 2019/2023, vigent a partir de l'1 de març de 2021, està relacionat amb les classes d'eficiència energètica recollides al Reglament UE 2019/2014.
- Escanegeu el codi QR de l'etiqueta energètica inclosa amb l'aparell, que inclou un enllaç web a la informació relacionada amb el rendiment de l'aparell a la base de dades EPREL de la UE. Conserveu l'etiqueta energètica com a referència juntament amb el manual del propietari i tots els altres documents inclosos amb l'aparell.
- El nom del model es troba a l'etiqueta de classificació de l'aparell: obriu la porta, està just al voltant del forat del tambor.
- Si voleu trobar la mateixa informació a EPREL, visiteu <https://eprel.ec.europa.eu> i cerqueu el nom del model. (Vàlid a partir de l'1 de març de 2021)

## Opcions i funcions extres

Podeu utilitzar les opcions i funcions extres per a personalitzar els programes.

### Personalitzar un programa de rentat

Cada programa té una configuració predeterminada que se selecciona automàticament. També podeu personalitzar aquesta configuració utilitzant aquests botons.

#### Temperatura

Aquest botó selecciona la temperatura de rentat del programa seleccionat.

- Premeu el botó **Temperatura** fins que s'encengui la configuració desitjada.
- Seleccioneu una temperatura de l'aigua adequada per al tipus de càrrega que renteu. Seguiu les etiquetes de la roba per a obtenir els millors resultats.

#### Centrifugado

El nivell d'intensitat de centrifugació es pot seleccionar prement aquest botó repetidament.

- Premeu el botó **Centrifugado** per seleccionar la velocitat de centrifugació.

### NOTA

- Si se selecciona el nivell de centrifugació **0**, el tambor de la rentadora girarà abans de buidarse.

#### Aclarado+

Aquesta funció està recomanada per a persones amb al·lèrgia a detergents.

- Mantingueu premut el botó **TurboWash** durant 3 segons per afegir una esbandida.

#### Intensivo

Aquesta funció s'utilitza per rentar roba normal i molt bruta.

- Mantingueu premut el botó **Pre-Lavado** durant 3 segons.

## Seguiu els passos següents per a personalitzar un programa de rentat:

- 1 Prepareu la roba i ompliu el tambor.
- 2 Premeu el botó **Encès/Apagat**.
- 3 Afegiu detergent.
- 4 Trieu un programa de rentat.
- 5 Personalitzeu el programa de rentat (**Temperatura**, **Centrifugado**, **Aclarado+** i **Intensivo**) com calgui.
- 6 Premeu el botó **Inici/Pausa**.

## Utilitzar només la funció de centrifugació

- 1 Prepareu la roba i ompliu el tambor.
- 2 Premeu el botó **Encès/Apagat**.
  - No seleccioneu un programa de rentat i no afegiu detergent.
- 3 Premeu el botó **Centrifugado**.
- 4 Premeu el botó **Inici/Pausa**.

### NOTA

- Si seleccioneu el programa de rentat, no podreu seleccionar la funció de només centrifugar. Si això passa, premeu el botó **Encès/Apagat** dues vegades per apagar i tornar a encendre la màquina.

## Utilitzar les opcions especials

Podeu personalitzar els programes seguint les opcions especials següents:

### Vapor

Afegir aquesta opció ajuda a aconseguir uns resultats de rentat millors.

### TurboWash

Afegir aquesta opció redueix la durada del programa, però aconsegueix uns resultats de rentat similars.

## Seguiu els passos següents per a utilitzar una opció especial.

- 1 Premeu el botó **Encès/Apagat**.
- 2 Trieu un programa de rentat.
- 3 Canvieu el programa (**Aclarado+**, **Temperatura**, **Centrifugado** i **Intensivo**) com calgui.
- 4 Per a utilitzar les opcions especials, premeu el botó **Vapor** o **TurboWash**.
- 5 Premeu el botó **Inici/Pausa**.

## Utilitzar les opcions bàsiques

Podeu personalitzar els programes seguint les opcions bàsiques següents:

### Pre-Lavado

Aquesta opció està recomanada per a rentar roba molt bruta.

- 1 Premeu el botó **Encès/Apagat**.
- 2 Trieu un programa de rentat.

- 3 Premeu el botó **Pre-Lavado** si cal.

- 4 Premeu el botó **Inici/Pausa**.

### Añadir prendas

Podeu utilitzar aquesta opció per afegir o treure roba després que el programa de rentat hagi començat.

- 1 Premeu el botó **Encès/Apagat**.
- 2 Trieu un programa de rentat.
- 3 Premeu el botó **Inici/Pausa**.
- 4 Premeu el botó **Añadir prendas** si cal.
- 5 Obriu la porta després que es desbloquegi i afegiu o traieu les peces de roba que sigui necessari.
- 6 Tanqueu la porta i premeu el botó **Inici/Pausa**.

## NOTA

- Per a raons de seguretat, la porta es manté bloquejada quan el nivell d'aigua o la temperatura de dins del tambor siguin elevades. No es pot afegir roba en aquest moment.

### Finalización diferida

Podeu configurar aquesta funció perquè l'aparell s'activi de manera automàtica i acabi després d'un interval de temps especificat.

- 1 Premeu el botó **Encès/Apagat**.
- 2 Trieu un programa de rentat.

**3** Premeu el botó **Finalización diferida** si cal.

**4** Premeu el botó **Inici/Pausa**.

## NOTA

- A excepció del llum LED del botó **Finalización diferida**, tots els llums LED del panell de control s'apagaran al cap de 20 minuts. Aquesta funció pot variar segons el model adquirit.
- El temporitzador indica el temps que queda per acabar el programa, no l'inici. La durada del programa pot variar en funció de la temperatura de l'aigua, la roba i altres factors.
- Per cancel·lar la funció, premeu el botó **Encès/ Apagat**.
- Eviteu utilitzar detergent líquid amb aquesta funció.

- 5** Indicador d'enllaç (per fer servir només detergent líquid a tots dos compartiments)
- 6** Indicador de botons
- 7** Indicador del suavitzant líquid

## NOTA

- L'indicador del detergent o el suavitzant podria parpellejar i la campaneta podria sonar, encara que hi hagi prou detergent o suavitzant per a entre 2 i 4 programes de rentat;
  - Si l'indicador de detergent líquid **4** i l'indicador dels botons **3**, **6** parpelleja i la campaneta sona, poseu detergent al compartiment fins a la línia **MAX**.
  - Si l'indicador del suavitzant líquid **7** i l'indicador dels botons **6** parpelleja i la campaneta sona, poseu el suavitzant al compartiment fins a la línia **MAX**.
- Amb la configuració predeterminada, es dispensa el detergent del **Dispenser 1** i el suavitzant del **Dispenser 2**.

## Com fer servir l'ezDispense

Feu servir els botons **Dispenser 1** i **Dispenser 2** per configurar i controlar la funció **ezDispense**.

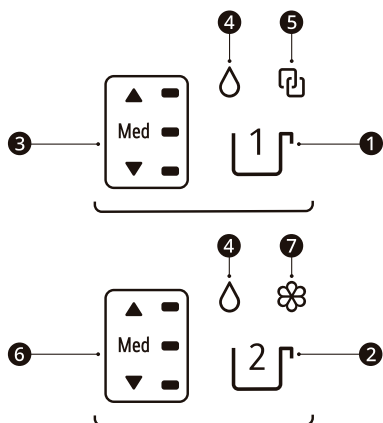

**1** Botó **Dispenser 1**

**2** Botó **Dispenser 2**

**3** Indicador de botons

**4** Indicador de detergent líquid



## Com canviar el nivell de dispensació per a una sola càrrega

**1** Premeu el botó **Encès/Apagat**.

**2** Gireu la maneta per seleccionar el cicle que voleu.

**3** Premeu el botó **Dispenser 1** o **Dispenser 2** per augmentar o reduir la quantitat dispensada respecte de les quantitats predeterminades.

Indicador de botons	Quantitat dispensada*1
	Més (110%)

Indicador de botons	Quantitat dispensada *1
	Mitjana (100%)
	Menys (90%)
	Desactivat (0%)

\*1 Amb la configuració predeterminada, es dispensen **42 ml** de detergent i **30 ml** de suavitzant per a **4-6 kg** de roba amb un nivell de brutícia normal.

#### 4 Premeu el botó **Inici/Pausa**.

### NOTA

- Feu servir les recomanacions del fabricant que s'inclouen al recipient del detergent o el suavitzant quan configureu les quantitats de l'**ezDispense** per a una càrrega estàndard de **4-6 kg**.
- La majoria de cicles faran servir de manera automàtica les quantitats predeterminades que hagi configurat, que s'indiquen amb la llum LED Normal dels botons **Dispenser 1** i **Dispenser 2**.
- Els cicles **Delicado**, **Lavado a mano/Lana**, **Ropa de deporte**, i **Limpieza de la cuba** desactiven la funció **ezDispense** per defecte.

### Com canviar les quantitats de dispensació predeterminades

Amb la configuració predeterminada, es dispensen **42 ml** de detergent i **30 ml** de suavitzant per a **4-6 kg** de roba amb un nivell de brutícia normal.

S'hauria d'utilitzar el detergent d'acord amb les instruccions del fabricant de detergent i seleccionar-lo segons el tipus, color i brutícia del teixit i la temperatura de rentat.

#### 1 Premeu el botó **Encès/Apagat**.

#### 2 Com canviar les quantitats de dispensació predeterminades.

- **Dispenser 1**: premeu el botó **Dispenser 1** durant 3 segons.
- **Dispenser 2**: premeu el botó **Dispenser 2** durant 3 segons.

#### 3 Gireu la maneta per augmentar o reduir la quantitat de detergent o suavitzant. La quantitat es mostra a la pantalla.

- Les quantitats predeterminades es poden augmentar o reduir en fraccions d'**1 ml**, dins de l'interval entre els **9 ml** i els **150 ml**. La quantitat que es dispensi pot variar lleugerament en funció del model.

#### 4 Deseu els canvis per defecte.

- **Dispenser 1**: premeu el botó **Dispenser 1** durant 3 segons.
- **Dispenser 2**: premeu el botó **Dispenser 2** durant 3 segons.

### Com fer servir tots dos dispensadors per al detergent líquid

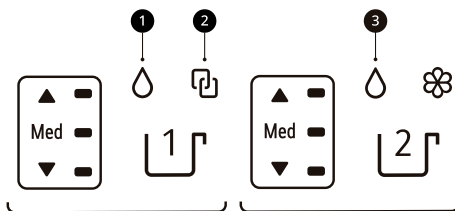

### NOTA

- Si configureu tots dos dispensadors per al detergent líquid, no podreu fer servir el dispensador de suavitzant líquid per al suavitzant.
- Si voleu fer servir un suavitzant líquid:

## NOTA

- Un cop finalitzi el programa, seleccioneu **Aclarado+Centrifugado** (programa predeterminat de Descarregar cicle) i afegiu el suavitzant directament al tambor o al compartiment per al detergent del rentat principal manual.
- Si heu descarregat un cicle de descàrrega, **Aclarado+Centrifugado** no està disponible.

### Com configurar el Dispensador 2 per al mateix dispensador de detergent líquid

- 1 Premeu el botó **Encès/Apagat**.
- 2 Premeu els botons **Dispenser 1** i **Dispenser 2** a la vegada durant 3 segons.
- 3 Premeu el botó **Dispenser 1** per encendre l'indicador d'Enllaç ②.
  - L'indicador del detergent líquid ① sempre està encès.
  - Quan se selecciona l'indicador d'Enllaç ②, el botó **Dispenser 2** no es pot fer servir.
- 4 Premeu el botons **Dispenser 1** i **Dispenser 2** a la vegada durant 3 segons per desar els canvis.

### Com configurar el Dispensador 2 per a un dispensador de detergent líquid diferent

- 1 Premeu el botó **Encès/Apagat**.
- 2 Premeu els botons **Dispenser 1** i **Dispenser 2** a la vegada durant 3 segons.
- 3 Premeu el botó **Dispenser 2** per encendre l'indicador del Detergent líquid ③.
- 4 Premeu el botons **Dispenser 1** i **Dispenser 2** a la vegada durant 3 segons per desar els canvis.

## Com netejar el sistema de bombeig de l'ezDispense

Feu servir aquesta funció per canviar el tipus de detergent o suavitzant. Aquesta funció neteja les restes de detergent o suavitzant que hi hagi al tub que va connectat a l'**ezDispense** ① (quan es canvia el tipus de detergent o suavitzant).

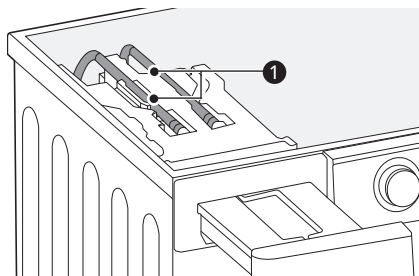

## NOTA

- Activeu aquesta funció un cop al mes (o més sovint, si cal) per eliminar l'acumulació de detergent i altres residus.
- Si no netegeu el compartiment de l'**ezDispense**, el detergent o el suavitzant es quedaran al tub.
- Fer servir aquesta funció pot fer que aparegui escuma al tambor.

- 1 Renteu el compartiment de l'**ezDispense** que calgui netejar. Consulteu l'apartat **Netejar l'aparell periòdicament** del capítol **MANTENIMENT** si voleu més informació.
- 2 Ompliu d'aigua el compartiment que calgui netejar fins a la línia **MAX**.
- 3 Premeu el botó **Encès/Apagat**.
- 4 Premeu el botó **Centrifugado** durant 3 segons per netejar el tub connectat. Quan se selecciona aquesta opció, apareix dcL a la pantalla.

- 5** Premeu el botó **Dispenser 1** o **Dispenser 2** per seleccionar el compartiment que cal netejar.
- Tots dos compartiments es poden netejar a la vegada.
- 6** Premeu el botó **Inici/Pausa**. Aquesta funció s'acaba en 16 minuts.

- 2** Mantingueu premuts els botons **Finalización diferida** i **Añadir prendas** a la vegada durant 3 segons per desactivar aquesta funció.

**Avisos sonoros on/off**

Aquest aparell emet una melodia quan comença i acaba de funcionar.

- Mantingueu premuts els botons **TurboWash** i **Pre-Lavado** simultàniament durant 3 segons per activar o desactivar aquesta funció.

**Ajustos**

**Bloqueo infantil**

Utilitzeu aquesta opció per inutilitzar els controls. Aquesta funció pot evitar que els infants canviïn els cicles o utilitzin l'aparell.

**NOTA**

- Un cop s'ha configurat aquesta opció, tots els botons estan bloquejats excepte el botó **Encès/ Apagat**.
- Quan els controls estan bloquejats, la pantalla mostra de manera alterna **CL** i el temps que queda durant el rentat mentre aquesta funció està activada.
- Apagar l'alimentació elèctrica no restaura aquesta funció. Heu de desactivar aquesta funció abans d'accedir a la resta de funcions.

**Bloquejar el panell de control**

- 1** Activeu l'alimentació elèctrica.
- 2** Mantingueu premuts els botons **Finalización diferida** i **Añadir prendas** a la vegada durant 3 segons per activar aquesta funció.
- Sentireu un senyal acústic i la pantalla mostrarà **CL**.

**Desbloquejar el panell de control**

- 1** Activeu l'alimentació elèctrica.

## FUNCIONS INTEL·LIGENTS

### Aplicació LG ThinQ

L'aplicació **LG ThinQ** us permet comunicar-vos amb l'aparell mitjançant un telèfon intel·ligent.

### Funcions de l'aplicació LG ThinQ

Comuniqueu-vos amb l'aparell des d'un telèfon intel·ligent utilitzant les còmodes funcions intel·ligents.

#### Inicio remoto

Us permet controlar l'aparell de manera remota des de l'aplicació **LG ThinQ**.

#### Descarga de programa

Podeu descarregar-vos cicles nous i especials que no estiguin inclosos en els cicles bàsics de l'aparell.

Podeu descarregar-vos una varietat de cicles específics de l'aplicació als aparells registrats correctament.

Un cop finalitzada la descàrrega del cicle a l'aparell, aquest conserva el cicle descarregat fins que se'n descarrega un de nou.

### NOTA

- Només es pot emmagatzemar un cicle descarregat a l'aparell alhora.

#### Assistent per netejar la tina

Aquesta funció mostra quants cicles queden abans que arribi el moment de fer servir la funció

#### Limpieza de la cuba.

#### Seguiment del consum energètic

Aquesta funció comprova el consum energètic dels cicles utilitzats recentment i la mitjana mensual.

#### Diagnòstic intel·ligent

Aquesta funció ofereix informació útil per diagnosticar i resoldre problemes amb l'aparell en funció del patró d'ús.

#### Ajustos

Permet configurar diverses opcions a l'aparell i a l'aplicació.

#### Alerta push

Quan s'ha completat el cicle o l'aparell té problemes, teniu l'opció de rebre notificacions push en un telèfon intel·ligent. Les notificacions es reben encara que l'aplicació **LG ThinQ** estigui apagada.

### NOTA

- En els següents casos, ha d'actualitzar la informació de xarxa de cada aparell en l'aplicació **LG ThinQ**, en **Tarjetas dispositivo** → **Configuraciones** → **Cambie la red.**
  - es canvia l'encaminador sense fil
  - es canvia la contrasenya de l'encaminador sense fil
  - es canvia el proveïdor de serveis d'Internet
- L'aplicació està subjecta a canvis per a la millora de l'aparell sense previ avís als usuaris.
- Les funcions poden variar segons el model.

## Instal·lar l'aplicació LG ThinQ i connectar un aparell LG

### Models amb codi QR

Escanegeu el codi QR adjunt al producte amb la càmera o una aplicació de lectura de codis QR del vostre telèfon intel·ligent.

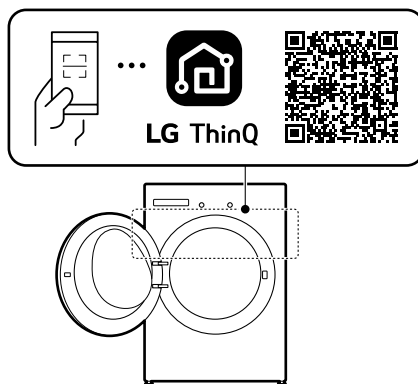

## Models sense codi QR

- 1 Busqueu l'aplicació **LG ThinQ** a Google Play Store o Apple App Store i instal·leu-la en un telèfon intel·ligent.
- 2 Executeu l'aplicació **LG ThinQ** i inicieu la sessió amb el vostre compte, o bé creeu un compte LG per iniciar la sessió.
- 3 Toqueu el botó d'afegir (+) de l'aplicació **LG ThinQ** per connectar el vostre aparell LG. Seguiu les instruccions de l'aplicació per completar el procés.

### NOTA

- Per verificar la connexió Wi-Fi, comproveu que l'indicador del Wi-Fi del panell de control estigui il·luminat.
- L'aparell només funciona amb xarxes Wi-Fi de 2,4 GHz. Per comprovar la freqüència de la vostra xarxa, poseu-vos en contacte amb el vostre proveïdor de serveis d'Internet o consulteu el manual de l'encaminador sense fil.
- **LG ThinQ** no es fa responsable de cap problema de connexió a la xarxa ni de qualsevol fallada, funcionament incorrecte o error causat per la connexió de xarxa.
- L'entorn sense fil circumdant pot fer que el servei de xarxa sense fil funcioni lentament.
- Si la distància entre l'aparell i l'encaminador sense fil és massa gran, la intensitat del senyal es redueix. La connexió pot trigar molt de temps o la instal·lació pot fallar.
- Si l'aparell té problemes per connectar-se a la xarxa Wi-Fi, és possible que estigui massa lluny de l'encaminador. Comprreu un repetidor Wi-Fi (amplificador d'abast) per millorar la intensitat del senyal Wi-Fi.
- És possible que la connexió de xarxa no funcioni correctament segons el proveïdor de serveis d'Internet.
- És possible que la connexió Wi-Fi no s'estableixi o s'interrompi a causa de l'entorn de la xarxa domèstica.

- L'aparell no es pot connectar a causa de problemes amb la transmissió del senyal sense fil. Desendolieu l'aparell i espereu aproximadament un minut abans de tornar-ho a provar.
- Si el tallafoc del vostre encaminador sense fil està activat, desactiveu-lo o afegiu-hi una excepció.
- El nom de la xarxa sense fil (SSID) hauria de ser una combinació de números i lletres en anglès. (No utilitzeu caràcters especials).
- La interfície d'usuari (IU) del telèfon intel·ligent pot variar segons el sistema operatiu (SO) mòbil i el fabricant.
- Si el protocol de seguretat de l'encaminador està configurat a **WEP**, és possible que no pugueu configurar la xarxa. Seleccioneu un altre protocol de seguretat (es recomana **WPA2**) i torneu a connectar el producte.

## Activar la connexió de xarxa

- 1 Executeu l'aplicació **LG ThinQ**.
- 2 Seleccioneu i premeu **Lavadora de carga frontal** a l'aplicació.
- 3 Premeu el botó **Encès/Apagat** del panell de control.
- 4 Mantingueu premut el botó **Wi-Fi** del panell de control durant 3 segons.
  - El llum LED Wi-Fi parpelleja durant el procés de connexió.

## Utilitzar l'aparell de manera remota

### Inicio remot

Utilitzeu un telèfon intel·ligent per controlar l'aparell de manera remota. També podeu fer un

## 44 FUNCIONS INTEL·LIGENTS

seguiment del cicle de funcionament per saber quant temps queda del cicle.

### Utilitzar aquesta funció

- 1 Poseu la roba al tambor.
  - Si ho desitgeu, afegiu lleixiu o suavitzant a les zones adequades del dispensador.
- 2 Premeu el botó **Encès/Apagat**.
- 3 Mantingueu premut el botó **Inicio remot** durant 3 segons per activar la funció de control remot.
- 4 Inicieu un cicle des de l'aplicació **LG ThinQ** del vostre telèfon intel·ligent.

### NOTA

- Un cop s'activa aquesta funció, només podeu iniciar un cicle des de l'aplicació **LG ThinQ** per a telèfons intel·ligents. Si el cicle no s'inicia, l'aparell esperarà a iniciar el cicle fins que s'apagui de manera remota des de l'aplicació o es desactivi la funció.
- Si la porta s'ha obert, no es pot iniciar el cicle de manera remota.

### Desactivar la funció manualment

Quan aquesta funció estigui activada, mantingueu premut el botó **Inicio remot** durant 3 segons.

### Desactivar la connexió de xarxa

- 1 Executeu l'aplicació **LG ThinQ**.
- 2 Seleccioneu i premeu l'aparell que ha registrat en l'aplicació.
- 3 Seleccioni i toc **Eliminar dispositivo** en el menú d'ajustos per a desconnectar-lo.

- 4 Premeu el botó **Encès/Apagat** del panell de control.

- 5 Mantingueu premuts els botons **Centrifugado** i **Finalización diferida** simultàniament durant 3 segons per desactivar la connexió de xarxa.

### Especificacions dels equips de ràdio

Tipus	Rang de freqüència de funcionament	Potència de sortida (màx.)
LAN sense fil	2400 MHz ~ 2483,5 MHz	< 100 mW
Bluetooth *1		

\*1 Aquesta característica només està disponible en alguns models.

Versió del software de la funció sense fil: V 1.0

Per tal que l'usuari ho tingui en compte, aquest dispositiu s'ha d'instal·lar i utilitzar amb una distància mínima de 20 cm entre el dispositiu i el cos.

### Declaració de conformitat



Per la present, LG Electronics declara que l'equip de ràdio tipus Rentadora compleix la Directiva 2014/53/UE. El text complet de la declaració de conformitat de la UE està disponible a la següent adreça d'Internet:

<http://www.lg.com/global/support/cedoc/cedoc#>

### Informació del avís de software de codi obert

Per obtenir el codi font sota GPL, LGPL, MPL i altres llicències de fonts obertes que tinguin les

obligacions de revelar un codi font, que estigui contingut en aquest producte, i per accedir a tots els termes sobre llicència referits, així com als avisos sobre copyright i altres documents rellevants, si us plau, visiteu <https://opensource.lge.com>.

LG Electronics també us proporcionarà codi obert en CD-ROM per un import que cobreix les despeses de la seva distribució (com el suport, l'enviament i la manipulació) prèvia sol·licitud per correu electrònic a [opensource@lge.com](mailto:opensource@lge.com).

Aquesta oferta és vàlida per a qualsevol persona en possessió de la informació durant un període de tres anys després del darrer enviament d'aquest producte.

## Diagnòstic intel·ligent

Utilitzeu aquesta característica per ajudar-vos a diagnosticar i solucionar problemes amb el vostre aparell.

### NOTA

- Per raons no atribuïbles a una negligència d'LGE, el servei pot no funcionar a causa de factors externs com ara, entre altres, la falta de disponibilitat de Wi-Fi, la desconnexió de Wi-Fi, la política de la botiga local d'aplicacions o la falta de disponibilitat de l'aplicació.
- La característica pot estar subjecta a canvis sense prèvia notificació i pot tenir una forma diferent segons on us trobeu ubicat.

## Utilitzar LG ThinQ per diagnosticar problemes

Si experimenteu un problema amb el seu aparell equipat amb Wi-Fi, pot transmetre dades de solució de problemes a un telèfon intel·ligent mitjançant l'aplicació **LG ThinQ**.

- Inicieu l'aplicació **LG ThinQ** i seleccioneu la funció **Smart Diagnosis** al menú. Seguiu les instruccions indicades a l'aplicació **LG ThinQ**.

## Utilitzar el diagnòstic sonor per diagnosticar problemes

Seguiu aquests instruccions per utilitzar el mètode de diagnòstic sonor.

- Inicieu l'aplicació **LG ThinQ** i seleccioneu la funció **Smart Diagnosis** al menú. Seguiu les instruccions per al diagnòstic sonor indicades a l'aplicació **LG ThinQ**.

- 1 Premeu el botó **Encès/Apagat** per encendre l'aparell.
  - No premeu cap altre botó.
- 2 Col·loqueu el micròfon del vostre telèfon intel·ligent a prop del botó **Encès/Apagat**.

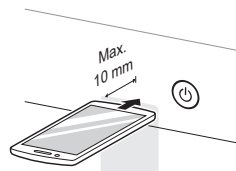

- 3 Manteniu premut el botó **Temperatura** com a mínim 3 segons mentre manteniu el micròfon del telèfon intel·ligent prop del botó **Encès/Apagat** fins que s'hagi completat la transferència de dades.
  - Manteniu el telèfon intel·ligent en aquesta posició fins que acabi la transferència de dades. Es mostra el temps restant per a la transferència de dades.

- 4 Un cop finalitzada la transferència de dades, es mostrarà el diagnòstic a l'aplicació.

### NOTA

- Per obtenir els millors resultats, no moveu el telèfon intel·ligent durant la transmissió dels tons.

## MANTENIMENT

### ⚠️ ADVERTÈNCIA

- Desconnecteu l'aparell abans de netejar-lo per evitar descàrregues elèctriques. No seguir aquesta advertència pot causar lesions greus, incendis, descàrregues elèctriques o la mort.
- No utilitzeu productes químics, productes de neteja abrasius o dissolvents per a netejar l'aparell. En podrien malmetre l'acabat.

## Netejar després de cada rentat

### Què cal netejar

Retireu sempre les peces de roba de la rentadora tan bon punt el cycle hagi acabat. Deixar la roba humida a la rentadora pot provocar arrugues, transferència de color i males olors.

- Després que hagi acaba el cycle de rentat, passeu un drap per la porta i la tanca de la porta per eliminar-ne la humitat.
- Deixeu la porta lleugerament oberta per deixar assecar el tambor.
- Eixugueu l'aparell amb un drap sec per eliminar-ne la humitat.

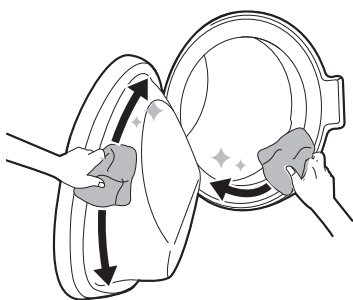

### ⚠️ ADVERTÈNCIA

- Deixeu la porta oberta perquè s'assequi l'interior de l'aparell només si els infants de la casa es troben sota supervisió.

## Netejar l'exterior

Un manteniment adequat de l'aparell en pot allargar la vida útil.

### Exterior

- Eixugueu immediatament els vessaments.
- Passeu-hi un drap humit i després un drap sec per assegurar-vos que no queda humitat a les juntes o fenedures.
- No premeu la superfície o la pantalla amb objectes esmolats.

### Porta

- Netegeu amb un drap humit l'interior i l'exterior i eixugueu-lo amb un drap suau.

### ⚠️ ADVERTÈNCIA

- No intenteu separar cap panell ni desmuntar l'aparell. No utilitzeu objectes esmolats al panell de control per fer funcionar l'aparell.

## Netejar l'aparell periòdicament

### Neteja del tambor

Aquest programa us ajuda a netejar l'interior de l'aparell amb una xopada, rentat, esbandida i centrifugació.

Activeu aquesta funció **un cop al mes** (o més sovint si cal) per reduir l'acumulació de detergent i suavitzant i altres residus.

- Si hi ha mala olor o floridures dins l'aparell, activeu aquesta funció **un cop per setmana durant 3 setmanes** a banda dels intervals ja dictats regularment.

## NOTA

- El missatge **EL** es mostrarà per alertar de la recomanació d'utilitzar aquesta funció.

- 1 Retireu tota la roba de l'aparell i tanqueu la porta.
- 2 Obriu el calaix del dispensador i afegiu pols anticalç al compartiment de rentat principal.
  - Les pastilles es poden introduir directament al tambor com a alternativa a la pols.
- 3 Tanqueu el calaix del dispensador lentament.
- 4 Activeu l'alimentació elèctrica i seleccioneu **Limpieza de la cuba**.
- 5 Premeu el botó **Inici/Pausa** per començar.
- 6 Deixeu la porta oberta perquè l'interior de l'aparell s'assequi completament.
  - Quan l'interior de l'aparell no s'asseca completament, pot provocar males olors o floridures.

## ⚠️ ADVERTÈNCIA

- Deixeu la porta oberta perquè s'assequi l'interior de l'aparell només si els infants de la casa es troben sota supervisió.

## Netejar el filtre de l'entrada d'aigua

L'entrada d'aigua acumula calç o altres sediments que conté l'aigua que se subministra a l'aparell.

Netegeu el filtre d'entrada cada sis mesos aproximadament, o més sovint si l'aigua és molt dura o conté restes de calç.

- Tanqueu les aixetes de subministrament d'aigua de l'aparell si heu de deixar l'aparell sense funcionar durant un període de temps (per exemple, vacances), especialment si no hi ha un desguàs de terra (bonera) a la proximitat immediata.
- Es mostrarà el missatge d'error **IE** al panell de control quan l'aigua no entri al calaix del detergent.

- 1 Apagueu l'alimentació elèctrica, tanqueu l'aixeta i desenrosqueu el tub d'entrada d'aigua.

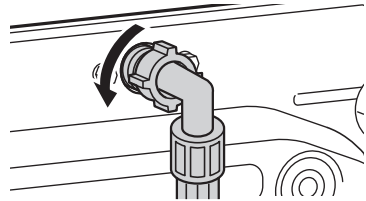

- 2 Retireu el filtre d'entrada d'aigua amb unes alicates petites i netegeu el filtre amb un raspall de dents amb filaments de duresa mitjana.

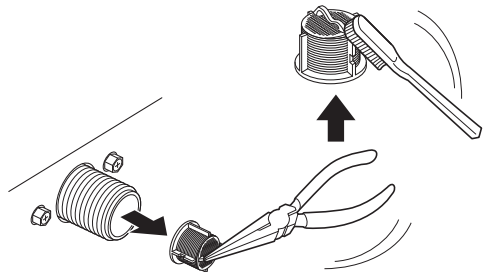

## Netejar el filtre de la bomba del desguàs i activar l'evacuació d'aigua d'emergència

El filtre del desguàs acumula filaments i petits objectes que es poden haver quedat a la roba per accident. Assegureu-vos que el filtre estigui net cada sis mesos per assegurar un funcionament sense problemes del vostre aparell.

Deixeu que l'aigua es refredi abans de netejar el filtre de la bomba del desguàs. Obriu la porta en cas d'emergència o efectueu una evacuació d'aigua d'emergència.

1 Desendolceu l'aparell.

2 Obriu la tapa de la coberta i estireu enfora el tub de desguàs.

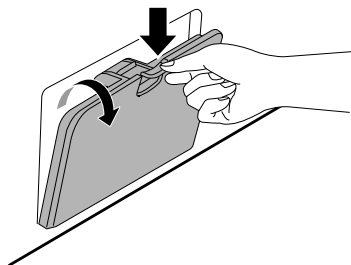

3 Primer retireu el tap del desguàs del tub de desguàs i després buideu l'aigua.

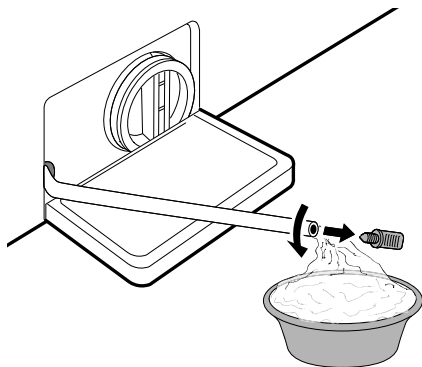

4 Desenrosqueu el filtre de la bomba d'aigua a poc a poc per buidar l'aigua que queda i,

aleshores, retireu les restes o objectes del filtre.

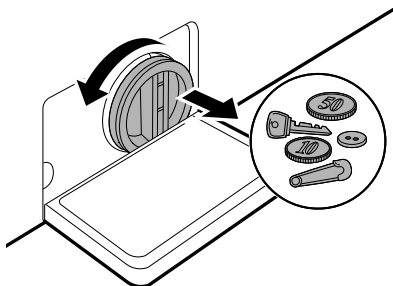

5 Netegi el filtre de la bomba i l'obertura amb un raspall.

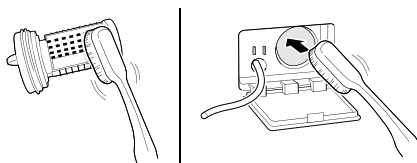

6 Després de netejar el filtre de la bomba de desguàs, torneu a inserir el filtre amb cura i enrosqueu de nou el tap de drenatge en el sentit de les agulles del rellotge amb cura per a evitar rosques creuades i fugides.

7 Torneu a inserir el tap en el tub de desguàs i col·loqueu el tub en el seu suport. Els suports de tub vertical i horitzontal es proporcionen per a l'emmagatzematge adequat o el tub de desguàs.

8 Tanqueu la tapa de la coberta.

### ⚠ PRECAUCIÓ

- Aneu amb compte a l'hora de buidar l'aigua, ja que pot estar calenta.
- No empenyeu el tub de desguàs cap a l'interior de l'armari. Això danyaria el tub.

- Activeu el programa de neteja del tambor un cop al mes (o més sovint, si cal) per eliminar l'excés de detergent i altres restes.

## Com netejar el calaix ezDispense

Netegeu els compartiments **ezDispense** cada vegada que reompli el detergent/suavitant o canvieu a un nou tipus de detergent/suavitant. Retireu i netegeu el calaix del dispensador de detergent **un o dos cops al mes**. Deixar detergent al calaix del dispensador de detergent durant molt de temps o fer servir la rentadora durant molt de temps pot provocar que s'acumulin residus al calaix.

### ⚠️ ADVERTÈNCIA

- No ruixeu aigua a l'interior de la rentadora. Podria provocar un incendi o una descàrrega elèctrica.

- 1 Apagueu la rentadora i desendolceu el cable d'alimentació.
- 2 Estireu el calaix del dispensador de detergent fins que s'aturi.
- 3 Premeu el botó de desbloqueig ① per treure el calaix completament.

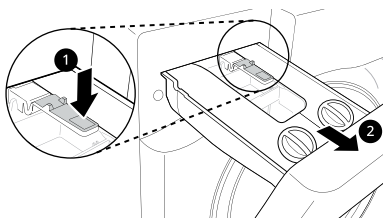

- 4 Retiri la vàlvula de retenció per a eliminar qualsevol resta de detergent/suavitant i tancament la vàlvula de retenció.

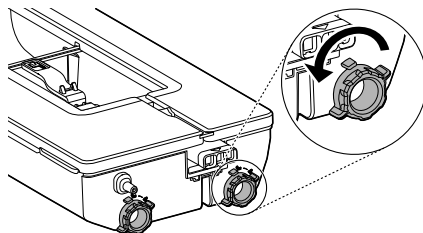

- 5 Obriu les tapes.

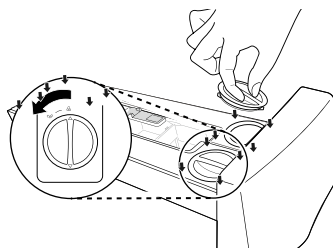

- 6 Renteu les peces amb aigua calenta.
  - Esbandiu el calaix amb aigua calenta per dissoldre els residus de detergent o suavitzant.
  - Feu servir un drap suau o un raspall per eliminar els residus.
  - No feu servir sabó quan netegeu el calaix i les seves peces.
- 7 Si el detergent o el suavitzant s'han solidificat a l'interior dels compartiments de l'**ezDispense**, retireu les cobertes del calaix.

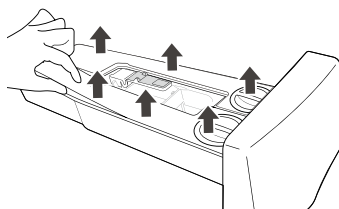

**8** Netegeu l'interior dels compartiments amb aigua calenta.

- Feu servir un drap suau o un raspall per netejar i eliminar qualsevol residu.
- No feu servir sabó quan netegeu el calaix i les seves peces.

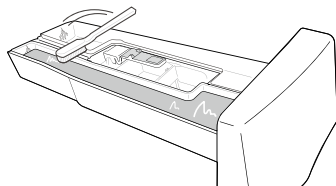

**9** Tanqueu bé les cobertes dels compartiments de l'**ezDispense**.

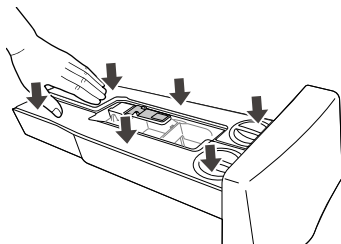

**10** Eixugueu la humitat amb una tovallola o drap secs després de netejar-la.

**11** Torneu a col·locar el calaix del dispensador de detergent.

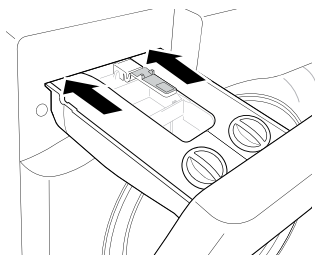

# SOLUCIONAR PROBLEMES

L'ús de l'aparell en pot provocar errors i avaries. Les taules següents contenen possibles causes i comentaris per resoldre un missatge d'error o avaria. Us recomanem que llegiu les taules següents amb atenció per tal d'estalviar-vos el temps i els diners que us pot costar trucar al centre de servei d'LG Electronics.

## Abans de trucar al servei de reparacions

El vostre aparell està equipat amb un sistema automàtic de control d'errors que detecta i diagnostica problemes de manera anticipada. Si l'aparell no funciona correctament, o no funciona en absolut, comproveu les taules següents abans de trucar al centre de servei d'LG Electronics.

### Missatges d'error

Síntomes	Possible causa i solució
<b>IE</b> <b>ERROR DE L'ENTRADA</b>	<b>El subministrament d'aigua no és l'adequat en aquella ubicació. L'aigua no entra a l'aparell o hi entra lentament.</b> <ul style="list-style-type: none"> <li>Comproveu una altra aixeta de la casa.</li> </ul>
	<b>L'aixeta de subministrament d'aigua no està oberta del tot. L'aigua no entra a l'aparell o hi entra lentament.</b> <ul style="list-style-type: none"> <li>Obriu l'aixeta completament.</li> </ul>
	<b>El(s) tub(s) de subministrament d'aigua estan doblegats.</b> <ul style="list-style-type: none"> <li>Redreceu el tub o reinstal·leu el tub d'entrada d'aigua.</li> </ul>
	<b>El filtre del(s) tub(s) de subministrament està embussat.</b> <ul style="list-style-type: none"> <li>Comproveu i netegeu el filtre de la vàlvula d'entrada després d'apagar les aixetes i retirar les connexions dels tubs a la rentadora.</li> </ul>
<b>UE</b> <b>ERROR DE DESEQUILIBRI</b>	<b>L'aparell té un sistema que detecta i corregeix els desequilibris de l'aparell.</b> <ul style="list-style-type: none"> <li>Pot ser que la roba estigui massa xopa al final del cicle, canvieu la disposició de la càrrega per permetre una bona centrifugació. Tanqueu la porta i premeu el botó <b>Inici/Pausa</b>. Pot ser que l'aparell trigui uns moments a començar la centrifugació. La porta ha d'estar bloquejada abans de fer la centrifugació.</li> </ul>
	<b>La càrrega és massa petita. Aquest sistema pot aturar la centrifugació o interrompre tot el cicle de centrifugació si es carreguen articles pesats individuals (per exemple, una estora de bany, un barnús, etc.).</b> <ul style="list-style-type: none"> <li>Afegiu 1 o 2 peces similars o peces de roba més petites per ajudar a equilibrar la càrrega. Tanqueu la porta i premeu el botó <b>Inici/Pausa</b>. Pot ser que l'aparell trigui uns moments a començar la centrifugació. La porta ha d'estar bloquejada abans de fer la centrifugació.</li> </ul>

## 52 SOLUCIONAR PROBLEMES

Síntomes	Possible causa i solució
<b>DE</b> <b>ERROR DE SORTIDA D'AIGUA</b>	<p><b>El tub de desguàs està doblegat o obstruït. L'aigua de l'aparell no es buida o es buida lentament.</b></p> <ul style="list-style-type: none"> <li>• Netegeu i redreceu el tub de desguàs.</li> </ul> <p><b>El filtre del desguàs està embussat.</b></p> <ul style="list-style-type: none"> <li>• Comproveu i netegeu el filtre del desguàs.</li> </ul>
<b>dE dE   dE2 dE4</b> <b>ERROR DE LA PORTA</b>	<p><b>Avaria del sensor de la porta.</b></p> <ul style="list-style-type: none"> <li>• Si us plau, truqueu el centre de servei d'LG. Podeu trobar el número de telèfon del vostre centre de servei local d'LG a la targeta de garantia.</li> </ul>
<b>EE</b> <b>ERROR DE CONTROL</b>	<p><b>Aquest és un error de control.</b></p> <ul style="list-style-type: none"> <li>• Desendolleu l'endoll i truqueu al servei tècnic.</li> </ul>
<b>LE</b> <b>ERROR DE BLOQUEIG DEL MOTOR</b>	<p><b>Càrrega excessiva del motor.</b></p> <ul style="list-style-type: none"> <li>• Deixeu reposar l'aparell durant 30 minuts fins que el motor s'hagi refredat i, aleshores, reinicieu el cicle.</li> </ul>
<b>FE</b> <b>ERROR PER VESSAMENT</b>	<p><b>L'aigua vessa per un possible defecte de la vàlvula d'aigua.</b></p> <ul style="list-style-type: none"> <li>• Tanqueu l'aixeta d'aigua. Desendolleu l'endoll. Truqueu al servei tècnic.</li> </ul>
<b>PE</b> <b>ERROR DEL SENSOR DE PRESSIÓ</b>	<p><b>Avaria del sensor del nivell d'aigua.</b></p> <ul style="list-style-type: none"> <li>• Tanqueu l'aixeta d'aigua. Desendolleu l'endoll. Truqueu al servei tècnic.</li> </ul>
<b>u5</b> <b>ERROR DEL SENSOR DE VIBRACIONS</b>	<p><b>Avaria del sensor de la vibracions.</b></p> <ul style="list-style-type: none"> <li>• Truqueu al servei tècnic.</li> </ul>
<b>FF</b> <b>AVERIA PER CONGELACIÓ</b>	<p><b>El tub de subministrament/desguàs o la bomba de desguàs està congelat?</b></p> <ul style="list-style-type: none"> <li>• Introduïu aigua tèbia al tambor per descongelar el tub de desguàs i la bomba de desguàs. Cobriu el tub de desguàs amb una tovallola mullada i tèbia.</li> </ul>
<b>RE</b> <b>FUITA D'AIGUA</b>	<p><b>Fuites d'aigua.</b></p> <ul style="list-style-type: none"> <li>• Truqueu al servei tècnic.</li> </ul>
<b>PF</b> <b>APAGADA</b>	<p><b>Pot haver-se produït una apagada o un subministrament elèctric inadequat durant el funcionament.</b></p> <ul style="list-style-type: none"> <li>• Premeu el botó <b>Inici/Pausa</b> botó per reiniciar el cicle.</li> </ul>

## Missatges d'error de l'ezDispense

Síntomes	Possible causa i solució
<b>E d1</b> ERROR 1 de l'ezDispense	<p><b>La quantitat de detergent líquid que hi ha al compartiment de detergent no ha disminuït.</b></p> <p><b>Després de posar el detergent al compartiment de detergent, s'hi ha quedat molt de temps i el detergent s'ha endurit.</b></p> <ul style="list-style-type: none"> <li>Netegeu a fons el compartiment de detergent, ompliu-lo amb detergent líquid, col·loqueu-lo al calaix i poseu un cicle de rentat. Si apareix E d1 de manera continuada, truqueu al servei tècnic.</li> </ul>
<b>E d2</b> ERROR 2 de l'ezDispense	<p><b>La quantitat de detergent líquid que hi ha al compartiment de detergent no ha disminuït.</b></p> <ul style="list-style-type: none"> <li>Truqueu al servei tècnic.</li> </ul>
<b>E d3</b> ERROR 3 de l'ezDispense	<p><b>La quantitat de suavitzant que hi ha al compartiment de suavitzant líquid o de detergent líquid no ha disminuït.</b></p> <p><b>Després de posar el suavitzant al compartiment de suavitzant líquid o de detergent líquid, s'hi ha quedat molt de temps i el suavitzant s'ha endurit.</b></p> <ul style="list-style-type: none"> <li>Netegeu a fons el compartiment de suavitzant líquid o de detergent líquid, ompliu-lo amb suavitzant líquid, col·loqueu-lo al calaix i poseu un cicle de rentat. Si es mostra el missatge E d3 de manera continuada, truqueu al servei tècnic.</li> </ul>
<b>E d4</b> ERROR 4 de l'ezDispense	<p><b>La quantitat de suavitzant líquid que hi ha al compartiment de suavitzant líquid o de detergent líquid no ha disminuït.</b></p> <ul style="list-style-type: none"> <li>Truqueu al servei tècnic.</li> </ul>
<b>E d5</b> ERROR 5 de l'ezDispense	<p><b>La quantitat de detergent líquid o de suavitzant que hi ha al compartiment de suavitzant líquid o de detergent líquid no ha disminuït.</b></p> <ul style="list-style-type: none"> <li>Truqueu al servei tècnic.</li> </ul>
<b>□ Pn</b> OPEN ERROR de l'ezDispense	<p><b>La rentadora s'ha posat en marxa sense tancar del tot el calaix.</b></p> <p><b>El calaix era obert mentre la rentadora estava en funcionament.</b></p> <ul style="list-style-type: none"> <li>Empenyeu el calaix fins que quedi completament tancat. Si es mostra el missatge □ Pn de manera continuada, truqueu al servei tècnic.</li> </ul>



## Sorolls que podeu sentir

Síntomes	Possible causa i solució
Espectes i repics	<p><b>Pot ser que hi hagi objectes estranys com ara claus, monedes o imperdibles dins del tambor.</b></p> <ul style="list-style-type: none"> <li>Atureu l'aparell, busqueu objectes estranys al tambor. Si el soroll continua després de reiniciar l'aparell, truqueu al servei tècnic.</li> </ul>

Síntomes	Possible causa i solució
<b>Cops sords</b>	<b>La roba pesada pot produir cops sords. Això sol ser normal.</b> <ul style="list-style-type: none"> <li>• Si el soroll continua, l'aparell probablement està desequilibrat. Atureu-lo i redistribuiu la roba.</li> </ul>
	<b>La roba pot estar desequilibrada.</b> <ul style="list-style-type: none"> <li>• Poseu el programa en pausa i redistribuiu la roba quan la porta s'hagi desbloquejat.</li> </ul>
<b>Soroll de vibració</b>	<b>No s'ha retirat els materials d'emalatge.</b> <ul style="list-style-type: none"> <li>• Retireu els materials d'emalatge.</li> </ul>
	<b>La roba pot estar distribuïda de manera desequilibrada al tambor.</b> <ul style="list-style-type: none"> <li>• Poseu el programa en pausa i redistribuiu la roba quan la porta s'hagi desbloquejat.</li> </ul>
	<b>No totes les potes regulables toquen el terra fermament i de manera equilibrada.</b> <ul style="list-style-type: none"> <li>• Vegeu les instruccions <b>Anivellar l'aparell</b> per ajustar l'anivellació de l'aparell.</li> </ul>
	<b>El terra no és prou rígid.</b> <ul style="list-style-type: none"> <li>• Comproveu que el terra sigui sòlid i no es doblegui. Consulteu els <b>Requisits del lloc d'instal·lació</b> per triar una ubicació correcta.</li> </ul>

## Funcionament

Síntomes	Possible causa i solució
<b>Hi ha una fuga d'aigua.</b>	<b>Les canonades de desguàs de la casa estan obstruïdes.</b> <ul style="list-style-type: none"> <li>• Desembusseu les canonades de sanejament. Poseu-vos en contacte amb un lampista si cal.</li> </ul>
	<b>El vessament el provoca una instal·lació inadequada del tub de desguàs o aquest està embussat.</b> <ul style="list-style-type: none"> <li>• Netegeu i redreueu el tub de desguàs. Comproveu i netegeu el filtre del desguàs regularment.</li> </ul>
	<b>El tap del filtre de la bomba del desguàs no està ben col·locat.</b> <ul style="list-style-type: none"> <li>• Recol·loqueu el filtre de la bomba del desguàs.</li> </ul>
<b>L'aparell no funciona.</b>	<b>El panell de control s'ha apagat per falta d'activitat.</b> <ul style="list-style-type: none"> <li>• Això és normal. Premeu el botó <b>Encès/Apagat</b> per encendre l'aparell.</li> </ul>
	<b>L'aparell està desendollat.</b> <ul style="list-style-type: none"> <li>• Assegureu-vos que el cable estigui ben endollat a una presa que funcioni.</li> </ul>
	<b>El subministrament d'aigua està tallat.</b> <ul style="list-style-type: none"> <li>• Obriu l'aixeta de subministrament d'aigua completament.</li> </ul>

Síntomes	Possible causa i solució
<b>L'aparell no funciona.</b>	<b>Els controls no estan configurats adequadament.</b> <ul style="list-style-type: none"> <li>Assegureu-vos que el programa estigui configurat correctament. Tanqueu la porta i premeu el botó <b>Inici/Pausa</b>.</li> </ul>
	<b>La porta està oberta.</b> <ul style="list-style-type: none"> <li>Tanqueu la porta i assegureu-vos que no hi ha res atrapat sota la porta que impedeixi tancar-la completament.</li> </ul>
	<b>El disjuntor/fusible s'ha disparat/cremat.</b> <ul style="list-style-type: none"> <li>Comproveu els disjuntors/fusibles de l'habitatge. Substituiu els fusibles o reestabliu el disjuntor. L'aparell hauria d'estar a una branca exclusiva del circuit. L'aparell reprendrà el programa des d'on s'havia aturat un cop es reestableixi l'alimentació elèctrica.</li> </ul>
	<b>Cal tornar a configurar el control.</b> <ul style="list-style-type: none"> <li>Premeu el botó <b>Encès/Apagat</b>, després torneu a seleccionar el programa desitjat i premeu el botó <b>Inici/Pausa</b>.</li> </ul>
	<b>No es va prémer el botó Inici/Pausa després de configurar el programa.</b> <ul style="list-style-type: none"> <li>Premeu el botó <b>Encès/Apagat</b>, després torneu a seleccionar el programa desitjat i premeu el botó <b>Inici/Pausa</b>. L'aparell s'apaga si no premeu el botó <b>Inici/Pausa</b> al cap d'un cert temps.</li> </ul>
	<b>Pressió de l'aigua extremadament baixa.</b> <ul style="list-style-type: none"> <li>Comproveu una altra aixeta de la casa per assegurar-vos que la pressió de l'aigua de la casa sigui l'adequada.</li> </ul>
	<b>L'aparell escalfa l'aigua o genera vapor.</b> <ul style="list-style-type: none"> <li>El tambor pot deixar de funcionar temporalment durant certs cicles mentre l'aigua s'escalfa de manera segura fins a la temperatura configurada.</li> </ul>
<b>L'aparell s'atura durant uns quants minuts i es torna a posar en marxa.</b>	<b>El dispositiu de protecció del motor s'ha activat per evitar que se sobreescalfi el motor.</b> <ul style="list-style-type: none"> <li>Això és normal. Si el dispositiu de protecció del motor s'ha activat, l'aparell s'aturarà durant uns quants minuts i es tornarà a posar en marxa.</li> </ul>
<b>Els botons no funcionen adequadament.</b>	<b>Pot ser que l'opció Bloqueo infantil estigui activada.</b> <ul style="list-style-type: none"> <li>Desactiveu l'opció <b>Bloqueo infantil</b> si cal.</li> </ul>
<b>La porta no s'obre.</b>	<b>La porta no es pot obrir per raons de seguretat un cop l'aparell s'ha posat en marxa.</b> <ul style="list-style-type: none"> <li>Això és normal. Podeu obrir la porta de manera segura un cop s'apagui / .</li> </ul>
<b>L'aparell no s'omple adequadament.</b>	<b>El filtre d'entrada està bloquejat.</b> <ul style="list-style-type: none"> <li>Assegureu-vos que els filtres d'entrada de les vàlvules d'emplenament no estiguin bloquejats.</li> </ul>

Síntomes	Possible causa i solució
L'aparell no s'omple adequadament.	<b>Els tubs d'entrada poden estar doblegats.</b> <ul style="list-style-type: none"> <li>Comproveu que els tubs d'entrada no estiguin doblegats ni embussats.</li> </ul>
	<b>Subministrament d'aigua insuficient.</b> <ul style="list-style-type: none"> <li>Assegureu-vos que les aixetes d'aigua calenta i freda estiguin obertes del tot.</li> </ul>
	<b>Els tubs de subministrament calent i fred estan invertits.</b> <ul style="list-style-type: none"> <li>Comproveu les connexions dels tubs de subministrament.</li> </ul>
L'aparell no buida l'aigua.	<b>Tub de desguàs doblegat.</b> <ul style="list-style-type: none"> <li>Assegureu-vos que el tub de desguàs no estigui doblegat.</li> </ul>
	<b>El desguàs està situat més amunt d'1 m per sobre del terra.</b> <ul style="list-style-type: none"> <li>Assegureu-vos que el tub de desguàs no estigui més amunt d'1 m per sobre de la base de l'aparell.</li> </ul>
No es dispensa tot el detergent o no se'n dispensa gens.	<b>S'utilitza massa detergent.</b> <ul style="list-style-type: none"> <li>Seguiu les indicacions que us proporciona el fabricant de detergent.</li> </ul>
	<b>El filtre de la bomba del desguàs pot estar bloquejat.</b> <ul style="list-style-type: none"> <li>Netegeu el filtre del desguàs.</li> </ul>
La durada del cicle és superior a l'habitual.	<b>La càrrega és massa petita.</b> <ul style="list-style-type: none"> <li>Afegiu més peces perquè l'aparell pugui equilibrar les càrregues.</li> </ul>
	<b>Peces pesades barrejades amb peces més lleugeres.</b> <ul style="list-style-type: none"> <li>Sempre intenteu rentar peces d'un pes similar per tal que l'aparell pugui distribuir equilibradament el pes de la càrrega per a la centrifugació.</li> </ul>
	<b>La càrrega està desequilibrada.</b> <ul style="list-style-type: none"> <li>Redistribuiu la càrrega manualment si les peces s'han embolicat.</li> </ul>
La fi del cicle s'ha endarrerit	<b>Es detecta un desequilibri o el programa per a l'eliminació d'espuma està activat.</b> <ul style="list-style-type: none"> <li>Això és normal. El temps que queda que es mostra a la pantalla és només una durada estimada. La durada real pot variar.</li> </ul>

## Rendiment

Síntomes	Possible causa i solució
Eliminació de taques insuficient	<b>Taques fixades anteriorment.</b> <ul style="list-style-type: none"> <li>Les peces que s'hagin rentat anteriorment poden tenir taques que hagin quedat fixades. Aquestes taques poden ser difícils d'eliminar i pot caldre rentar-les a mà o tractar-les abans per ajudar a eliminar-ne les taques.</li> </ul>

Síntomes	Possible causa i solució
Taques	<b>El lleixiu o suavitzant es dispensa massa aviat.</b> <ul style="list-style-type: none"> <li>El compartiment del dispensador està massa ple. Això provoca que el lleixiu o el suavitzant es dispensin ràpidament. Mesureu sempre el lleixiu o suavitzant per evitar omplir-lo excessivament.</li> <li>Tanqueu el dispensador del detergent a poc a poc.</li> </ul>
	<b>S'ha afegit el lleixiu o suavitzant directament a la roba del tambor.</b> <ul style="list-style-type: none"> <li>Utilitzeu sempre el dispensador de detergent per assegurar-vos que el lleixiu o suavitzant es dispensi adequadament al moment correcte del programa.</li> </ul>
	<b>La roba no estava ben classificada.</b> <ul style="list-style-type: none"> <li>Renteu sempre la roba fosca separada de la de colors clars i blanc per evitar el descoloriment.</li> <li>No renteu mai peces molt brutes amb peces poc brutes.</li> </ul>
Arrugues	<b>No s'ha descarregat l'aparell de següida.</b> <ul style="list-style-type: none"> <li>Retireu sempre les peces de roba de l'aparell tan bon punt el programa hagi acabat.</li> </ul>
	<b>L'aparell està massa carregat.</b> <ul style="list-style-type: none"> <li>L'aparell pot estar carregat completament, però el tambor no hauria d'estar atapeït de roba. La porta de l'aparell s'hauria de poder tancar amb facilitat.</li> </ul>
	<b>Els tubs de subministrament d'aigua calenta i freda estan invertits.</b> <ul style="list-style-type: none"> <li>Esbandidir amb aigua calenta pot generar arrugues a la roba. Comproveu les connexions del tub de subministrament.</li> </ul>
	<b>La velocitat de centrifugació pot ser massa elevada.</b> <ul style="list-style-type: none"> <li>Configureu la velocitat de centrifugació d'acord amb el tipus de roba.</li> </ul>

## Males olors

Síntomes	Possible causa i solució
Olor rànica o de resclosit de l'aparell	<b>L'interior de l'aparell no està ben net.</b> <ul style="list-style-type: none"> <li>Activeu la funció <b>Limpeza de la cuba</b> regularment.</li> </ul>
	<b>Les males olors es poden deure a un tub de desguàs mal instal·lat, que pot actuar com un sifó (l'aigua torna a l'interior de l'aparell).</b> <ul style="list-style-type: none"> <li>Quan instal·leu el tub de desguàs, assegureu-vos que no queda doblegat ni bloquejat.</li> </ul>

Síntomes	Possible causa i solució
<b>Olor rànica o de resclosit de l'aparell</b>	<p><b>Si el dispensador de detergent no es neteja regularment, es poden produir males olors per culpa de la floridura o substàncies estranyes.</b></p> <ul style="list-style-type: none"> <li>• Extraieu i netegeu el dispensador de detergent, especialment el sostre i la base de la cavitat del dispensador.</li> </ul>

## ezDispense

Síntomes	Possible causa i solució
<b>El missatge "Refill Alarm" es continua mostrant encara que s'hagi afegit detergent/suavitzant.</b>	<p><b>S'ha acumulat detergent/suavitzant al sensor de nivell de líquid.</b></p> <ul style="list-style-type: none"> <li>• Obriu les cobertes del compartiment i netegeu l'interior dels compartiments de l'<b>ezDispense</b> amb aigua calenta. Feu servir un raspall suau per eliminar qualsevol residu. Si se segueix mostrant <b>Refill Alarm</b> de manera continuada, truqueu al servei tècnic.</li> </ul>
	<p><b>La quantitat de detergent/suavitzant no és suficient per a què el sensor el detecti.</b></p> <ul style="list-style-type: none"> <li>• Ompliu el detergent/suavitzant fins a la línia <b>MAX</b> del compartiment.</li> </ul>
<b>S'ha posat massa detergent o suavitzant o massa poc.</b>	<p><b>Potser s'ha de canviar la configuració de les quantitats que cal dispensar.</b></p> <ul style="list-style-type: none"> <li>• Comproveu i canvieu la configuració de les quantitats que cal dispensar.</li> </ul>
<b>L'ezDispense no dispensa detergent/suavitzant.</b>	<p><b>La funció ezDispense està desactivada.</b></p> <ul style="list-style-type: none"> <li>• Activeu la funció <b>ezDispense</b>.</li> </ul>
	<p><b>Els orificis de ventilació estan obstruïts.</b></p> <ul style="list-style-type: none"> <li>• Netegeu els orificis de ventilació de les tapes dels compartiments amb aigua calenta.</li> </ul>
	<p><b>El detergent o el suavitzant als compartiments de l'ezDispense s'ha solidificat.</b></p> <ul style="list-style-type: none"> <li>• Netegeu els compartiments de l'<b>ezDispense</b> i canvieu el detergent o el suavitzant.</li> </ul>
<b>Hi ha escuma al circuit d'esbandida i queda detergent a la roba després de la rentada.</b>	<p><b>S'ha fet servir detergent durant l'esbandida.</b></p> <ul style="list-style-type: none"> <li>• Assegureu-vos que el detergent/suavitzant es desa correctament. (A la dreta: detergent / a l'esquerra: suavitzant)</li> </ul>
<b>Després de la rentada hi ha brutícia a la roba.</b>	<p><b>Heu de netejar l'interior del sistema ezDispense.</b></p> <ul style="list-style-type: none"> <li>• Quan feu servir tots dos dispensadors per a detergent líquid, assegureu-vos de posar abans el programa <b>Limpieza boquillas ezDispense</b>.</li> </ul>
<b>Vessa detergent o suavitzant de la tapa dels compartiments de l'ezDispense.</b>	<p><b>Heu de dur a terme el manteniment horitzontal de l'ezDispense.</b></p> <ul style="list-style-type: none"> <li>• El vessament es produeix quan el compartiment de l'<b>ezDispense</b> està inclinat. Feu lliscar el compartiment <b>ezDispense</b> cap a fora o cap a dins lentament i feu servir totes dues mans per a més seguretat.</li> </ul>

Síntomes	Possible causa i solució
Vessa detergent o suavitzant de la tapa dels compartiments de l'ezDispense.	<p><b>La tapa no està completament tancada.</b></p> <ul style="list-style-type: none"> <li>Tanqueu les tapes dels compartiments de l'ezDispense. Aneu amb compte de no afluixar les tapes.</li> </ul>

## Wi-Fi

Síntomes	Possible causa i solució
El vostre electrodomèstic i telèfon intel·ligent no estan connectats a la xarxa Wi-Fi.	<p><b>La contrasenya de la xarxa Wi-Fi a la qual intenteu connectar-vos és incorrecta.</b></p> <ul style="list-style-type: none"> <li>Cerqueu la xarxa Wi-Fi connectada al vostre telèfon intel·ligent i elimineu-la, després registreu el vostre aparell a <b>LG ThinQ</b>.</li> </ul>
	<p><b>Les dades mòbils del vostre telèfon intel·ligent estan activades.</b></p> <ul style="list-style-type: none"> <li>Desactiveu les <b>dades mòbils</b> del vostre telèfon intel·ligent i registreu l'aparell mitjançant la xarxa Wi-Fi.</li> </ul>
	<p><b>El nom de la xarxa sense fil (SSID) està mal configurat.</b></p> <ul style="list-style-type: none"> <li>El nom de la xarxa sense fil (SSID) hauria de ser una combinació de números i lletres en anglès. (No utilitzeu caràcters especials.)</li> </ul>
	<p><b>La freqüència de l'encaminador no és 2,4 GHz.</b></p> <ul style="list-style-type: none"> <li>Només s'admet una freqüència d'encaminador de 2,4 GHz. Configureu l'encaminador sense fil a 2,4 GHz i connecteu l'aparell a l'encaminador sense fil. Per a comprovar la freqüència de l'encaminador, consulteu al vostre proveïdor de serveis d'Internet o al fabricant de l'encaminador.</li> </ul>
	<p><b>Hi ha massa distància entre l'aparell i l'encaminador.</b></p> <ul style="list-style-type: none"> <li>Si hi ha massa distància entre l'aparell i l'encaminador, el senyal pot ser massa feble i la connexió pot no estar ben configurada. Canvieu la ubicació de l'encaminador perquè estigui més a prop de l'aparell.</li> </ul>

## Atenció al client i servei tècnic

Poseu-vos en contacte amb un centre d'informació al client d'LG Electronics.

- Per trobar personal de servei tècnic autoritzat d'LG Electronics, visiteu el nostre lloc web **www.lg.com** i seguiu les instruccions que hi trobareu.
- No es recomana fer reparacions pel vostre compte, ja que podríeu danyar encara més el dispositiu i anul·lar la garantia.
- Les peces de recanvi a les quals fa referència el Reglament 2019/2023 estan disponibles per a una durada mínima de 10 anys.

