



MANUAL DE
INSTRUÇÕES

Sinalização Digital da LG

(MONITOR SIGNAGE)

Leia este manual com atenção antes de utilizar o monitor e guarde-o para futuras consultas.

49UH5B

55UH5B

65UH5B

ÍNDICE

3 PRECAUÇÕES DE SEGURANÇA

- 3 Precauções na instalação do produto
- 4 Precauções com o transformador CA e a alimentação
- 5 Precauções no transporte do produto
- 5 Precauções no uso do produto
- 5 Montagem na parede

6 LICENÇA

7 MONTAGEM E PREPARAÇÃO

- 8 Acessórios opcionais
- 10 Peças e botões
- 10 Montagem da tampa da memória
- 11 Encaixar o suporte
- 12 Ligar as colunas
- 13 Ligar o sensor de IV
- 14 Disposição vertical
- 15 Fixar e remover o Suporte com o logótipo LG
- 16 Instalar numa parede

18 CONTROLO REMOTO

20 EFECTUAR AS LIGAÇÕES

- 20 Ligar a um PC
- 20 Ligação do dispositivo externo
- 21 Utilizar a Lista de entradas

22 RESOLUÇÃO DE PROBLEMAS

25 ESPECIFICAÇÕES DO EQUIPAMENTO

Precauções de segurança

Leia essas precauções de segurança atentamente antes de usar o produto.

ATENÇÃO

Ignorar essa mensagem de aviso pode resultar em acidente com ferimentos graves ou até fatais.

AVISO

Ignorar essa mensagem de cuidado pode resultar em ferimentos leves ou danos ao aparelho.

ATENÇÃO

- Apenas para uso em espaços interiores.

Precauções na instalação do produto

ATENÇÃO

- Mantenha afastado de fontes de calor, como aquecedores elétricos.
 - ▶ Pode ocorrer choque elétrico, incêndio, mau funcionamento ou deformação.
- Mantenha o material antiumidade da embalagem ou a embalagem de vinil longe do alcance de crianças.
 - ▶ O material antiumidade é prejudicial quando ingerido. Se for ingerido por engano, provoque o vômito do paciente e procure o hospital mais próximo. Além disso, a embalagem de vinil pode causar asfixia. Mantenha-a fora do alcance de crianças.
- Não coloque objetos pesados ou sente-se sobre o produto.
 - ▶ Se o produto cair ou for derrubado, poderá causar ferimentos. Deve-se tomar cuidado especialmente com as crianças.
- Não deixe o cabo de alimentação ou de sinal jogado em locais de passagem.
 - ▶ As pessoas que passarem podem tropeçar, provocando choque elétrico, incêndio, quebra do produto ou acidentes pessoais.
- Instale o produto em um local limpo e seco.
 - ▶ Poeira ou umidade pode provocar choque elétrico, incêndio ou danos ao produto.
- Se sentir cheiro de fumaça ou outros odores ou ouvir sons estranhos, desconecte o cabo de alimentação e entre em contato com a assistência técnica.
 - ▶ Se continuar a utilizar o produto sem tomar as devidas precauções, poderá ocorrer choque elétrico ou incêndio.
- Se o produto for derrubado ou o gabinete estiver quebrado, desligue o produto e desconecte o cabo de alimentação.
 - ▶ Se continuar a utilizar o produto sem tomar as devidas precauções, poderá ocorrer choque elétrico ou incêndio. Contato
- Não deixe cair objectos nem exerça impacto sobre o produto. Não atire brinquedos ou objectos para o ecrã do produto.

- Não deixe o produto cair quando ligar a um dispositivo externo.
 - ▶ Poderá magoar o utilizador ou danificar o produto.
- Ao ligar a um aparelho de jogos, mantenha uma distância quatro vezes maior do que a medida diagonal do ecrã do aparelho.
 - ▶ Caso o produto caia devido à dimensão reduzida do cabo, poderá magoar o utilizador e/ou danificar o produto.
- Deixar uma imagem fixa no ecrã durante muito tempo pode danificar o ecrã e queimar a imagem. Certifique-se de que utiliza uma protecção de ecrã no monitor. Este fenómeno também ocorre em produtos de outros fabricantes, e esta ocorrência não está coberta pela garantia.
- Não instale o produto numa parede, caso corra o risco de ficar exposto a óleo ou a névoa de óleo.
 - ▶ Isto poderá danificar o produto e provocar a respectiva queda.

AVISO

- Certifique-se de que a abertura de ventilação não esteja bloqueada. Instale o produto em um local com espaço adequado (mais de 100 mm da parede).
 - ▶ Se o produto for instalado muito próximo da parede, pode ficar deformado ou pode incendiar devido ao aquecimento interno.
- Não bloqueie a abertura de ventilação do produto com uma toalha de mesa ou cortina.
 - ▶ O produto pode ficar deformado ou incendiar devido ao superaquecimento interno.
- Instale o produto sobre uma superfície plana e estável, sem risco de queda.
 - ▶ Se o produto cair, você pode se ferir ou o produto pode quebrar.
- Instale o produto em um local onde não haja interferência eletromagnética.
- Mantenha o produto afastado de luz solar direta.
 - ▶ O produto pode ser danificado.
- Se instalar o produto num local que não apresente as condições recomendadas, pode comprometer seriamente a qualidade de imagem, ciclo de vida e aspecto do produto. Consulte a LG ou um técnico de instalação antes de proceder à instalação. Estes cuidados aplicam-se a locais onde se verifique um excesso de pó fino ou névoa de óleo, se utilizem substâncias químicas, onde a temperatura seja demasiado elevada ou baixa e a humidade demasiado elevada, ou em locais onde é provável que o produto se mantenha ligado por um longo período de tempo (aeroportos e estações de comboios). O não cumprimento destes cuidados invalida a garantia.
- Não instale o produto num local com pouca ventilação (por ex.: numa estante ou num armário) ou no exterior; evite colocá-lo sobre almofadas ou tapetes.
- Também não deve instalá-lo em locais onde se encontram objectos que aqueçam facilmente, tais como dispositivos de iluminação.

Precauções com o transformador CA e a alimentação

⚠️ ATENÇÃO

- Se entrar água ou qualquer substância estranha no produto (TV, monitor, cabo de alimentação ou transformador CA), desligue de imediato o cabo de alimentação e contacte o centro de assistência.
 - ▶ Caso contrário, poderá ocorrer um incêndio ou um choque eléctrico devido a danos no produto.
- Não toque na ficha de alimentação nem no transformador CA com as mãos molhadas. Se os pinos da ficha estiverem molhados ou tiverem pó, limpe e seque-os de imediato.
 - ▶ Caso contrário, poderá ocorrer um incêndio ou um choque eléctrico.
- Certifique-se de que insere por completo o cabo de alimentação no transformador CA.
 - ▶ Uma má ligação pode provocar um incêndio ou um choque eléctrico.
- Certifique-se de que utiliza cabos de alimentação e transformadores CA fornecidos ou aprovados pela LG Electronics, Inc.
 - ▶ A utilização de produtos não aprovados pode provocar um incêndio ou um choque eléctrico.
- Ao desligar o cabo de alimentação, puxe-o sempre pela ficha. Não dobre o cabo de alimentação com força excessiva.
 - ▶ A linha de alimentação pode ser danificada, podendo provocar choque eléctrico ou incêndio.
- Tenha o cuidado de não pisar nem colocar objectos pesados (electrodomésticos, roupas, etc.) sobre o cabo de alimentação ou o transformador CA. Tenha o cuidado de não danificar o cabo de alimentação ou o transformador CA com objectos afiados.
 - ▶ Os cabos de alimentação danificados podem provocar um incêndio ou um choque eléctrico.
- Nunca desmonte, repare nem modifique o cabo de alimentação ou o transformador CA.
 - ▶ Pode provocar um incêndio ou um choque eléctrico.
- Certifique-se de conectar o cabo de alimentação a uma corrente aterrada.
 - ▶ Você pode ser electrocutado ou ferido.
- Utilize somente a tensão nominal.
 - ▶ O produto pode ser danificado ou você pode ser electrocutado.
- Em caso de trovada, nunca toque no cabo eléctrico nem no cabo do sinal, pois pode ser muito perigoso.
 - ▶ Pode provocar choques eléctricos.
- Não conecte várias extensões, aparelhos eléctricos ou aquecedores eléctricos a uma única tomada. Utilize um filtro de linha com terminal de terra projetado para ser usado exclusivamente com o computador.
 - ▶ Pode ocorrer um incêndio devido ao superaquecimento.
- Não toque o plugue de alimentação com as mãos molhadas. Além disso, se o pino do fio estiver molhado ou empoeirado, seque-o totalmente ou limpe-o.
 - ▶ Você pode ser electrocutado devido ao excesso de umidade.

- Se você não pretende utilizar o produto por um longo período, desconecte o cabo de alimentação do produto.
 - ▶ Uma camada de poeira pode provocar incêndio e a deterioração do isolamento pode provocar fuga de electricidade, choque eléctrico ou incêndio.
- Coloque o cabo de alimentação completamente na fonte de alimentação.
 - ▶ Se o cabo de alimentação não for colocado completamente na fonte de alimentação, poderá provocar incêndio.
- Não insira um condutor (como um palito chinês de metal) em uma das extremidades do cabo de alimentação enquanto a outra extremidade estiver conectada ao terminal de entrada na parede. Além disso, não toque no cabo de alimentação
 - ▶ Você pode ser electrocutado.
- O acoplador do aparelho é usado como dispositivo para desligar.
 - Por favor verifique se o aparelho é instalado na parede da tomada à qual está ligado e que a tomada é de fácil acesso.
 - Desde que a unidade esteja conectada à saída AC da parede, não é desconectada da fonte de alimentação AC mesmo que a unidade esteja desligada.

⚠️ AVISO

- Certifique-se de que mantém a tomada, o transformador CA e os pinos da ficha de alimentação sem pó, etc.
 - ▶ Caso contrário, poderá ocorrer um incêndio.
- Não desconecte o cabo de alimentação enquanto o produto estiver em uso.
 - ▶ Choque eléctrico pode danificar o produto.
- Utilize apenas o cabo de alimentação fornecido com a unidade. No caso de utilizar outro cabo de alimentação, certifique-se que este respeita os standards nacionais aplicáveis, quando não é fornecido por um distribuidor oficial. Se o cabo de alimentação estiver danificado em alguma parte, contacte o fabricante ou centro de reparação autorizado para proceder à substituição.

Precauções no transporte do produto

- Verifique se o produto está desligado.
 - ▶ Você pode ser electrocutado ou o produto pode ser danificado.
- Remova todos os cabos antes de transportar o produto.
 - ▶ Você pode ser electrocutado ou o produto pode ser danificado.
- Certifique-se de que o painel fica virado para a frente e segure-o com ambas as mãos para o mover. Se deixar cair o produto, o produto danificado pode causar choques eléctricos ou um incêndio. Contacte um centro de assistência autorizado para a reparação.
- Certifique-se que o produto está desconectado, desligado e de que todos os cabos foram removidos. Poderão ser necessárias mais de 2 pessoas para transportar o aparelho. Não pressione o aparelho contra a parede nem coloque pesos no painel frontal.

⚠ AVISO

- Cuidado para não bater o produto ao transportá-lo.
 - ▶ Você pode ser electrocutado ou o produto pode ser danificado.
- Guarde a caixa de embalagem do produto. Use-a ao transportá-lo.

Precauções no uso do produto

⚠ ATENÇÃO

- Não desmonte, repare ou modifique o produto a seu próprio critério.
 - ▶ Pode ocorrer incêndio ou choque eléctrico.
 - ▶ Entre em contacto com a assistência técnica para verificações, calibrações ou reparos.
- Não pulverize água sobre o produto ou passe qualquer substância inflamável (tíner ou benzeno). Pode ocorrer incêndio ou choque eléctrico
- Mantenha o produto afastado da água.
 - ▶ Pode ocorrer incêndio ou choque eléctrico.
- Não bata nem arranhe as partes frontal e laterais do ecrã com objectos metálicos.
 - ▶ Caso contrário, pode danificar o ecrã.
- Evite altas temperaturas e humidade.

⚠ AVISO

- Não coloque ou armazene substâncias inflamáveis próximas ao produto.
 - ▶ Há risco de explosão ou incêndio provocado por manuseio inadequado de substâncias inflamáveis.
- Quando está a limpar o produto, desligue o cabo de corrente e esfregue-o gentilmente com um pano macio para prevenir qualquer arranhão. Não limpe com um pano húmido ou com spray de água ou quaisquer outros líquidos directamente no produto. Pode ocorrer um choque eléctrico. (Não utilize químicos tais como benzina, diluente de pintura ou álcool)
- Descanse a intervalos regulares para proteger sua visão.
- Mantenha o produto sempre limpo.
- Sente-se em uma posição confortável e natural ao trabalhar com o produto para que os músculos fiquem relaxados.
- Faça intervalos regulares ao trabalhar com o produto por longos períodos.
- Não pressione com força o painel com a mão ou com um objeto pontiagudo, como uma unha, um lápis ou uma caneta, nem risque o painel.
- Mantenha-se a uma distância adequada do produto.
 - ▶ Sua visão pode ficar prejudicada se você ficar muito próximo do produto.
- Defina a resolução adequada e ajuste o relógio consultando o Manual do usuário.
 - ▶ Sua visão pode ser prejudicada.
- Ao limpar o produto, use somente o detergente aprovado. Não use benzeno, tíner ou álcool.
 - ▶ O produto pode ser danificado.
- As pilhas não devem ser expostas a um calor excessivo. Mantenha-as longe da luz solar directa, lareiras e aquecedores eléctricos.
- NÃO coloque pilhas não recarregáveis no carregador.
- Não expor a gotas ou salpicos e não colocar objectos com líquidos, tais como vasos, chávenas, etc., em cima ou por cima do aparelho (p.ex. em prateleiras acima da unidade).
- Utilizar auscultadores (auriculares) durante um longo período de tempo ou ouvir o som muito alto pode provocar lesões auditivas.
- Pulverize água para um pano macio 2 a 4 vezes, e use-o para limpar a estrutura frontal; limpe apenas numa direcção. Demasiada humidade pode causar manchas.

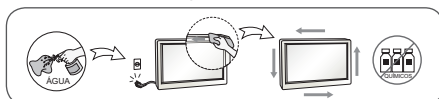

- Não utilize produtos de alta tensão à volta do monitor. (ex.:um mata-moscas eléctrico)
 - ▶ Em caso de choque eléctrico, o monitor pode sofrer uma avaria.

Montagem na parede

- Não instale o produto sozinho. Entre em contacto com um técnico certificado pelo fabricante. Pode provocar danos.

LICENÇA

Existe uma licença diferente consoante o modelo. Visite www.lg.com para mais informações sobre a licença.



Os termos HDMI e High-Definition Multimedia Interface, e o Logo HDMI são marcas ou marcas registradas da HDMI Licensing LLC nos Estados Unidos e em outros países.



Este é um dispositivo DivX Certified® que passou por testes rigorosos para garantir que ele reproduz vídeos DivX®. Para reproduzir filmes DivX, registre seu dispositivo em vod.divx.com. O código de registro pode ser encontrado na seção DivX VOD do menu de configuração do seu dispositivo. O DivX Certified® reproduz vídeos DivX® em HD de até 1080p, incluindo o conteúdo premium. DivX®, DivX Certified® e logomarcas associadas são marcas registradas da DivX, LLC e são utilizadas sob licença. Abrangido pelas patentes DivX 7,295,673; 7,515,710; RE45,052; e outras disponíveis em [www.divx.com/patents]



Fabricado sob licença da Dolby Laboratories. Dolby e o símbolo duplo D são marcas registradas da Dolby Laboratories.



For DTS patents, see <http://patents.dts.com>. Manufactured under license from DTS Licensing Limited. DTS, DTS-HD, the Symbol, & DTS or DTS-HD and the Symbol together are registered trademarks of DTS, Inc. © DTS, Inc. All Rights Reserved.

! NOTA

- Quaisquer danos decorrentes da utilização do produto num ambiente com demasiado pó não estão abrangidos pela garantia.

MONTAGEM E PREPARAÇÃO



ATENÇÃO

- Utilize sempre componentes originais para garantir a segurança e o bom desempenho do produto.
- Quaisquer danos decorrentes da utilização de itens contrafeitos não estão abrangidos pela garantia.



NOTA

- Os acessórios fornecidos com o produto podem ser diferentes consoante o modelo ou a região.
- As especificações do produto ou o conteúdo deste manual poderão ser alterados sem aviso prévio devido à actualização das funções do produto.
- Software e Manual do SuperSign
 - Transferência a partir do site da LG Electronics.
 - Aceda ao site da LG Electronics (www.lgecommercial.com/supersign) e transfira o software mais recente para o seu modelo.

Accessórios opcionais

Os acessórios opcionais estão sujeitos a alterações sem aviso prévio para melhorar o desempenho do produto e poderão ser adicionados acessórios novos. As ilustrações deste manual poderão ser diferentes do produto e acessórios reais.

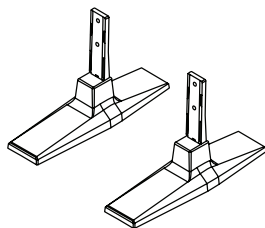

Suporte

ST-201T 49UH5B/55UH5B

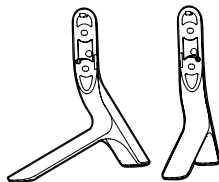

Suporte

ST-651T 65UH5B



Parafusos

Diâmetro de 4,0 mm x Grau de inclinação de 0,7 mm

Modelo	Comprimento (arruela de pressão incluída)	Quantidade
49UH5B	14 mm	4 EA
55UH5B	14 mm	4 EA
65UH5B	14 mm	4 EA

Kit do suporte

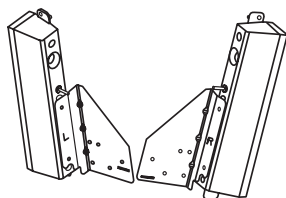

**Colunas
SP-5200**



**Suportes de
cabo/
abraçadeiras
para cabos**



Parafusos

Diâmetro de 4 mm x grau de inclinação de 0,7 mm x comprimento de 8 mm (arruela de pressão incluída)

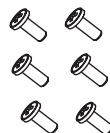

Parafusos

Diâmetro de 4,0 mm x grau de inclinação de 1,6 mm x comprimento de 10 mm

Kit das colunas

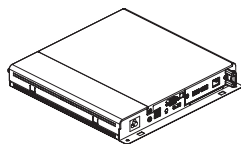

**Leitor de multimédia
MP500/ MP700**



Parafusos



**CD (Manual de instruções)/
cartão**

Kit do leitor de multimédia

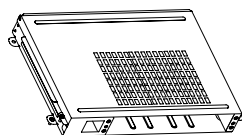

KT-OPSA

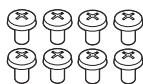

Parafusos

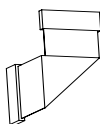

**Cabo de
ligação**



Card

(Guia de configuração fácil)



Cabo de alimentação

Kit de OPS

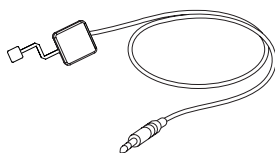

KT-SP0

Kit de sensor de pixéis

! NOTA

- O suporte do cabo/abraçadeira para cabos poderá não estar disponível em algumas áreas ou em alguns modelos.
- Os acessórios opcionais estão disponíveis para alguns modelos. Caso necessário, compre-os em separado.
- Sensor de pixéis vendido em separado. Pode obter acessórios adicionais através da sua loja comercial local.
- Antes de instalar o kit de OPS ou o Leitor de multimédia, ligue o cabo à porta.

Peças e botões

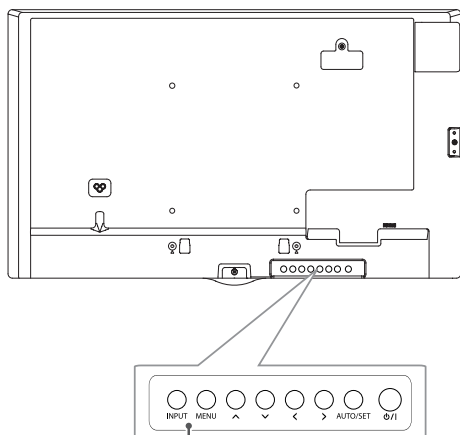

Botões do ecrã

- **INPUT** : Altera a fonte de entrada.
- **MENU** : Accede aos menus principais ou guarda o que o utilizador introduziu e sai dos menus.
- **▲ ▼** : Desloca-se para cima e para baixo.
- **◀ ▶** : Movimenta horizontalmente.
- **AUTO/SET** : Mostra o sinal e o modo actuais.
- **⏻/I** : Liga e desliga a alimentação.

Montagem da tampa da memória

Monte a tampa com um parafuso, conforme ilustrado, para evitar o roubo do dispositivo de memória USB.

1

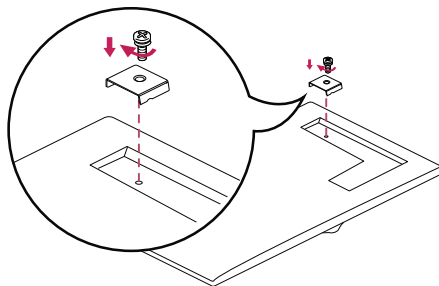

2

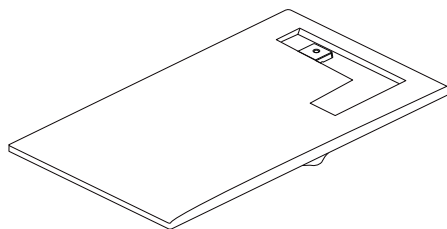

Encaixar o suporte

- Apenas para determinados modelos.
- A imagem pode ser diferente de acordo com o modelo.

49UH5B

55UH5B

65UH5B

1

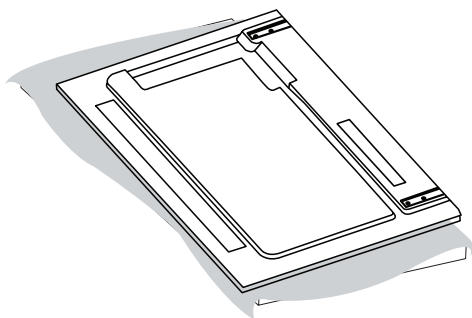

1

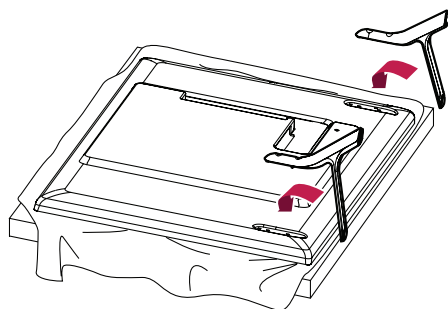

2

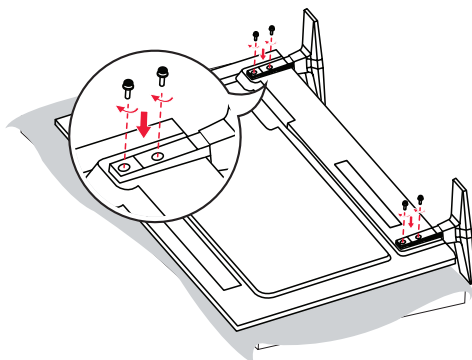

2

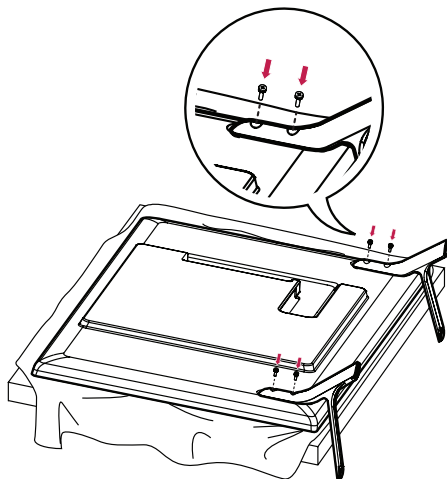

Ligar as colunas

- Apenas para determinados modelos.
- A imagem pode ser diferente de acordo com o modelo.

- 1 Ligue um cabo de sinal de entrada antes de instalar as colunas.

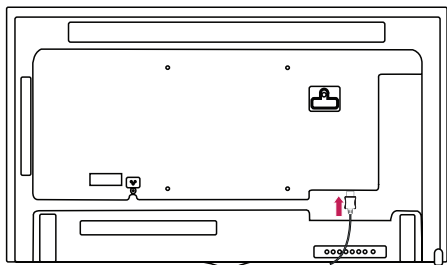

- 2 Monte as colunas utilizando os parafusos, conforme indicado abaixo. Certifique-se de que o cabo de alimentação se encontra desligado antes de efectuar uma ligação.

Instalação básica

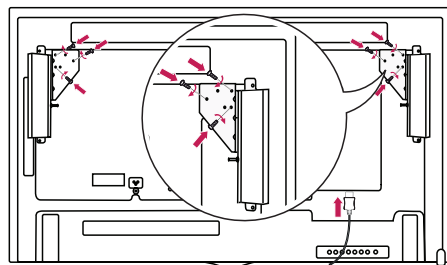

Instalação com o OPS ligado

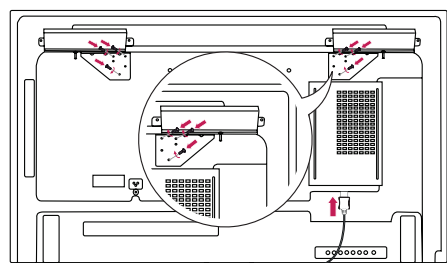

- 3 Ligue os cabos das colunas atendendo à polaridade correcta. Utilize suportes e abraçadeiras de cabos para organizar os cabos das colunas.

Instalação básica

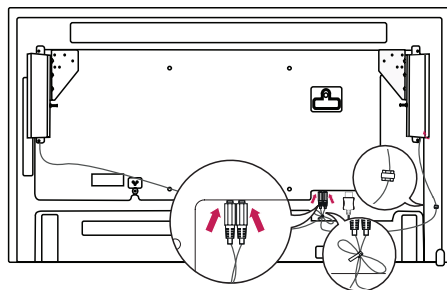

Instalação com o OPS ligado

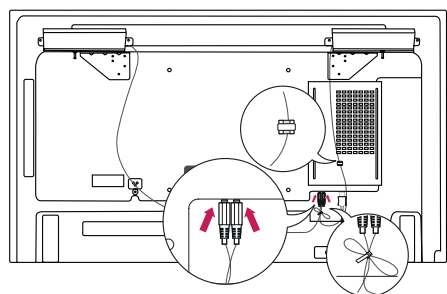

! NOTA

- Desligue a alimentação antes de remover o cabo. Se ligar ou remover o cabo da coluna enquanto estiver ligada, poderá ficar com o som cortado.

Ligar o sensor de IV

Ao ligar o cabo ao produto, a funcionalidade de recepção de sinais do controlo remoto é activada. Rode o sensor de IV de acordo com a orientação do ecrã (Horizontal/Vertical).

- A imagem pode ser diferente de acordo com o modelo.

Instalação básica

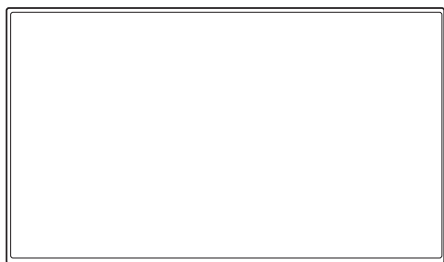

<Lado frontal>

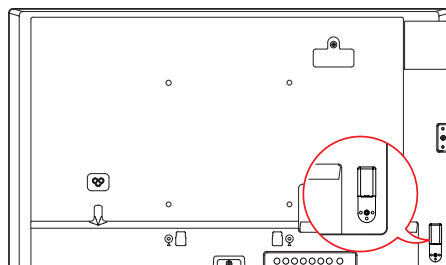

<Lado posterior>

Cena horizontal

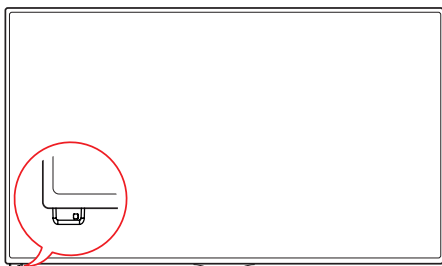

<Lado frontal>

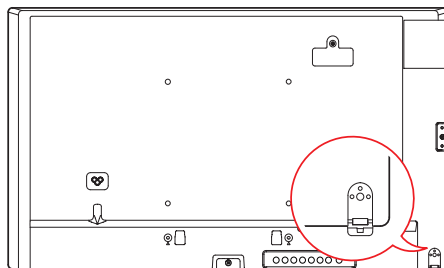

<Lado posterior>

Cena vertical

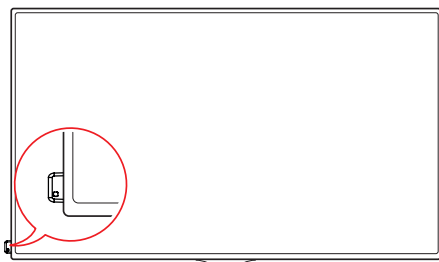

<Lado frontal>

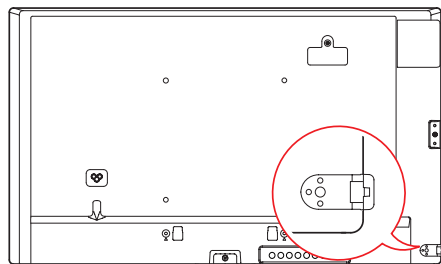

<Lado posterior>

Disposição vertical

Para instalar no modo vertical, olhando de frente para o aparelho, rode o ecrã 90 graus no sentido contrário ao dos ponteiros do relógio.

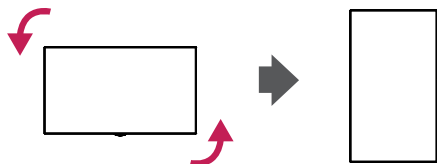

Utilizar o bloqueio Kensington

(Esta função não está disponível em todos os modelos.)

O conector do sistema de segurança Kensington está localizado na parte posterior do monitor. Para obter mais informações sobre a instalação e utilização deste sistema, consulte o manual fornecido com o sistema de segurança Kensington ou visite <http://www.kensington.com>.

Ligue o cabo do sistema de segurança Kensington entre o monitor e uma mesa.

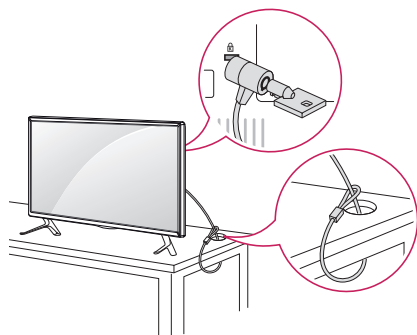

! NOTA

- O sistema de segurança Kensington é opcional. Poderá obter acessórios adicionais na maioria das lojas de produtos electrónicos.

Fixar e remover o Suporte com o logótipo LG

- Apenas para determinados modelos.
- A imagem pode ser diferente de acordo com o modelo.

Remover o logótipo LG

- 1 Estenda um pano limpo no chão e coloque o monitor em cima do mesmo com o ecrã virado para baixo. Com uma chave de fendas, remova o parafuso que fixa o LG Logo Bracket à parte inferior traseira do monitor.

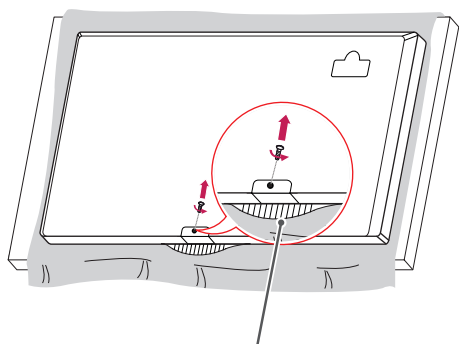

Suporte com o logótipo LG

- 2 Após desapertar o parafuso, remova o logótipo LG. Para voltar a fixar o logótipo LG, repita o processo na ordem inversa.

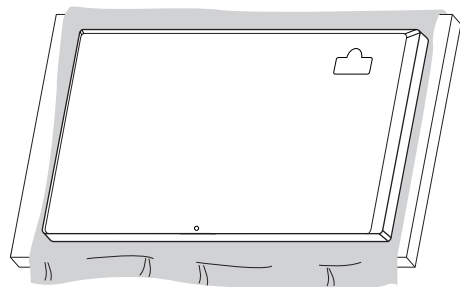

Fixar o logótipo LG no lado direito

- 1 Estenda um pano limpo no chão e coloque o monitor em cima do mesmo com o ecrã virado para baixo. Com uma chave de fendas, remova o parafuso que fixa o LG Logo Bracket à parte inferior traseira do monitor.

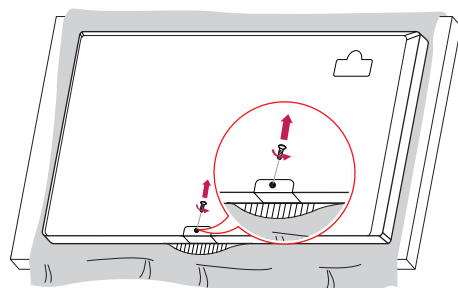

- 2 Após desapertar o parafuso, remova o logótipo LG. Fixe o LG Logo Bracket com um parafuso, alinhando-o com o orifício do lado direito.

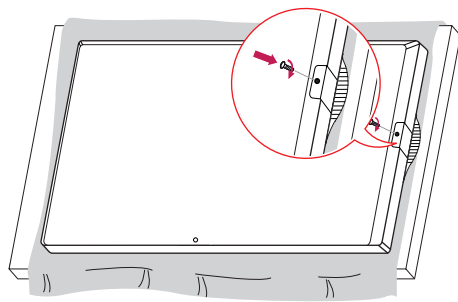

Instalar numa parede

Instale o monitor com uma distância de, no mínimo, 100 mm da parede e deixe um espaço de, no mínimo, 100 mm em cada lado do monitor para assegurar uma ventilação suficiente. Pode obter informações detalhadas sobre a instalação na sua loja comercial local. Consulte o manual para instalar um suporte de montagem na parede inclinado.

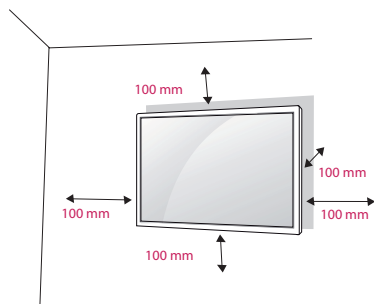

Para instalar o seu monitor numa parede, fixe um suporte de montagem na parede (peça opcional) na parte posterior do monitor.

Certifique-se de que o suporte de montagem na parede está fixo de forma segura no monitor e na parede.

- 1 Utilize apenas parafusos e suportes de montagem na parede que estejam em conformidade com as normas VESA.
- 2 Os parafusos de comprimento superior ao comprimento padrão poderão danificar o interior do monitor.
- 3 Os parafusos que não estejam em conformidade com a norma VESA poderão danificar o produto e provocar a queda do monitor. A LG Electronics não é responsável por acidentes relacionados com a utilização de parafusos que não estejam em conformidade com as normas.
- 4 Respeite a norma VESA, tal como indicado abaixo.
 - 785 mm e superiores
 - * Parafuso de fixação: 6,0 mm (diâmetro) x 1,0 mm (grau de inclinação) x 12 mm (comprimento)

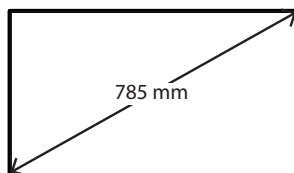

ATENÇÃO

- Desligue o cabo de alimentação antes de mover ou instalar o monitor para evitar riscos de choques eléctricos.
- Se instalar o monitor no tecto ou numa parede inclinada, o aparelho poderá cair e provocar ferimentos. Utilize um suporte de montagem na parede autorizado pela LG e contacte o seu agente local ou pessoal qualificado para o auxiliar na instalação.
- Não aperte demasiado os parafusos, pois pode danificar o monitor e anular a garantia.
- Utilize apenas parafusos e suportes de montagem na parede que cumpram a norma VESA. Quaisquer danos ou ferimentos causados pela má utilização ou utilização de acessórios não adequados não estão abrangidos pela garantia.

NOTA

- O kit de montagem na parede inclui o guia de instalação e todas as peças necessárias.
- O suporte de montagem na parede é opcional. Pode obter acessórios adicionais através do seu agente local.
- O comprimento dos parafusos necessários pode ser diferente consoante o suporte de montagem na parede. Certifique-se de que utiliza parafusos com o comprimento correcto.
- Para obter mais informações, consulte o guia fornecido em conjunto com o suporte de montagem na parede.

Fixar o monitor numa parede (opcional)

(O procedimento poderá variar consoante o modelo.)

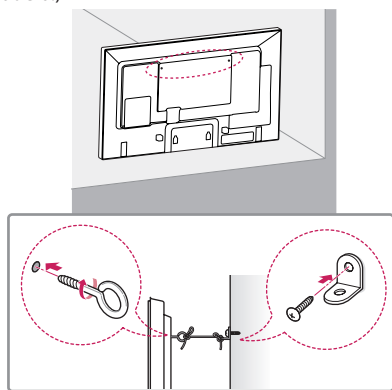

- 1 Introduza e aperte os parafusos com olhal ou os suportes e parafusos na parte posterior do monitor.
- Se já existirem parafusos inseridos na posição dos parafusos com olhal, remova esses parafusos em primeiro lugar.
- 2 Monte os suportes de parede com os parafusos na parede. Faça corresponder a localização do suporte de parede com os parafusos com olhal na parte posterior do monitor.
- 3 Faça a ligação entre os parafusos com olhal e os suportes de parede com um cabo resistente. Certifique-se de que o cabo de fixação se posiciona horizontalmente em relação à superfície plana.

⚠ ATENÇÃO

- Se o monitor não se encontrar posicionado num local suficientemente estável, existe o perigo de queda. É possível evitar várias ferimentos, particularmente em crianças, se forem tomadas algumas medidas de precaução simples, tais como:
 - » Utilizar armários ou plataformas recomendados pelo fabricante.
 - » Utilizar apenas mobília capaz de suportar o monitor em segurança.
 - » Certificar-se de que o monitor não está no limite do móvel de suporte.
 - » Não colocar o monitor em móveis altos (por exemplo, armários ou estantes) sem fixar o móvel e o monitor a um suporte adequado.
 - » Não colocar panos ou outro material entre o monitor e o móvel de suporte.
 - » Ensinar às crianças os perigos de subir para a mobília para chegar ao monitor ou aos botões de controlo.

⚠ ATENÇÃO

- Certifique-se de que as crianças não sobem nem se penduram no monitor.

⚠ NOTA

- Utilize uma plataforma ou um armário suficientemente resistente e grande para suportar, adequadamente, o monitor.
- Os suportes, os parafusos e os cabos são vendidos em separado. Pode obter acessórios adicionais através da sua loja comercial local.
- A ilustração indica um exemplo geral de instalação e poderá ter um aspecto diferente do produto real.

CONTROLO REMOTO

As descrições neste manual baseiam-se nos botões do controlo remoto. Leia, cuidadosamente, este manual para utilizar o monitor de modo correcto.

Para instalar as pilhas, abra a tampa do compartimento das pilhas, coloque as pilhas (AAA de 1,5 V), fazendo corresponder os terminais \oplus e \ominus às etiquetas no interior do compartimento, e feche a tampa.

Para remover as pilhas, execute as acções de instalação pela ordem inversa. As ilustrações podem ser diferentes dos acessórios reais. As ilustrações podem ser diferentes dos acessórios reais.



ATENÇÃO

- Não misture pilhas usadas com pilhas novas, pois isso pode danificar o controlo remoto.
- Não se esqueça de apontar o controlo remoto na direcção do sensor do controlo remoto do monitor.

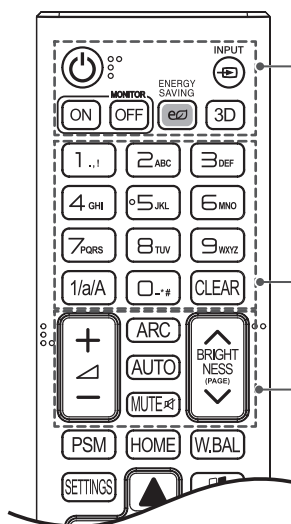
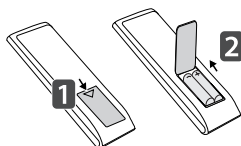

⏻ (ALIMENTAÇÃO) Liga ou desliga o monitor.

MONITOR ON Liga o monitor.

MONITOR OFF Desliga o monitor.

ENERGY SAVING Ajusta a luminosidade da imagem para reduzir o consumo de energia.

INPUT Selecciona o modo de entrada.

3D Utilizado para a visualização de vídeos em 3D.
(Este modelo não suporta esta função.)

1/a/A Alterna entre valores numéricos e alfabéticos. (Consoante o modelo, esta funcionalidade poderá não ser suportada.)

Botões alfanuméricos

Permite introduzir caracteres numéricos ou alfabéticos, consoante a definição. (Consoante o modelo, esta funcionalidade poderá não ser suportada.)

CLEAR Elimina o carácter numérico ou alfabético introduzido.
(Consoante o modelo, esta funcionalidade poderá não ser suportada.)

Botão para Aumentar/Diminuir o volume Ajusta o volume.

ARC Selecciona o Modo Proporção.

AUTO Ajusta, automaticamente, a posição da imagem e minimiza a sua instabilidade (disponível apenas para entradas RGB).
(Consoante o modelo, esta funcionalidade poderá não ser suportada.)

MUTE Silencia todos os sons.

BRIGHTNESS Ajusta a luminosidade do ecrã. A função de PAGE não é suportada neste modelo. (Consoante o modelo, esta funcionalidade poderá não ser suportada.)

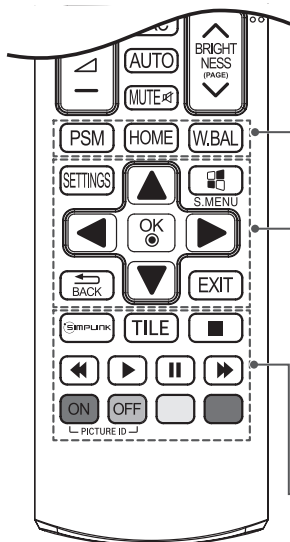

PSM Selecciona o Picture Mode (Modo da Imagem).

HOME Activa a Barra de início.

W.BAL Acede ao menu White Balance (Balanço de brancos).

SETTINGS Acede aos menus principais ou guarda as informações do utilizador e sai dos menus.

S.MENU (Tecla do menu SuperSign Consoante o modelo, esta funcionalidade poderá não ser suportada.)

Botões de navegação Para percorrer os menus ou as opções.

OK Selecciona menus ou opções e confirma as selecções do utilizador.

BACK Permite-lhe recuar um passo na função interactiva do utilizador.

EXIT Fecha todas as tarefas e aplicações OSD.

SIMPLINK Permite-lhe controlar vários dispositivos multimédia para poder desfrutar dos conteúdos através da simples utilização do controlo remoto a partir do menu SimpLink. (Consoante o modelo, esta funcionalidade poderá não ser suportada.)

TILE Selecciona o modo MOSAICO.

PICTURE ID ON/OFF Quando o número da Picture ID (ID da imagem) é igual ao da Set ID, pode controlar o monitor que desejar através do formato de multi-ecrãs.

Botões de controlo do Menu USB Controla a reprodução multimédia.

EFECTUAR AS LIGAÇÕES

Pode ligar vários dispositivos externos ao seu monitor. Altere o modo de entrada e seleccione o dispositivo externo que pretende ligar.

Para obter mais informações sobre as ligações do dispositivo externo, consulte o manual do utilizador fornecido com cada dispositivo.

Ligar a um PC

Alguns dos cabos não são fornecidos.

Este monitor suporta a funcionalidade Plug and Play*.

* Plug and Play: uma funcionalidade que permite que um PC reconheça dispositivos ligados pelo utilizador sem recurso a configuração ou a intervenção do utilizador na ligação.

Ligação do dispositivo externo

Ligue um receptor HD, leitor de DVD ou videogravador ao monitor e seleccione um modo de entrada adequado.

Alguns dos cabos não são fornecidos. Para obter a melhor qualidade de som e imagem, recomenda-se a ligação dos dispositivos externos ao seu monitor através de cabos HDMI.



NOTA

- Para a obtenção da melhor qualidade de imagem, recomenda-se a utilização do monitor com ligação HDMI.
- Para cumprir com as especificações do produto, utilize um cabo de sinal blindado com núcleo de ferrite, como o cabo de sinal D-sub de 15 pinos e o cabo DVI-D/HDMI.
- Se ligar o monitor quando este estiver frio, o ecrã pode tremer. Trata-se de uma situação normal.
- Por vezes, poderão surgir pontos vermelhos, verdes ou azuis no ecrã. Trata-se de uma situação normal.
- Utilize um cabo HDMI®/TM de alta velocidade.
- Utilize um cabo certificado com o logótipo HDMI incluído. Se não utilizar um cabo HDMI certificado, o ecrã pode não aparecer ou pode ocorrer um erro de ligação.
- Tipos de cabo HDMI recomendados
 - Cabo HDMI®/TM de alta velocidade
 - Cabo HDMI®/TM de alta velocidade com Ethernet
- Se não for possível ouvir som no modo HDMI, verifique as definições do seu PC. É necessário alterar, manualmente, a saída predefinida de áudio para HDMI em alguns PC.
- Se pretender utilizar o modo HDMI-PC, tem de definir o seu PC/DTV para o modo PC.
- Poderão ocorrer problemas de compatibilidade se utilizar o modo HDMI-PC.
- Certifique-se de que o cabo de alimentação está desligado.
- Se ligar um dispositivo de jogos ao monitor, utilize o cabo fornecido com o dispositivo de jogos.
- Recomenda-se a utilização das colunas fornecidas como acessórios opcionais.
- Os cabos HDMI®/TM de alta velocidade transmitem um sinal HD de 1080p e superior.
- Portas de entrada HDMI (4K a 60 Hz): ao utilizar a porta de entrada HDMI (4K a 60 Hz), utilize o cabo HDMI fornecido.
- Se utilizar um cabo HDMI diferente do fornecido, utilize um cabo HDMI de alta velocidade (de comprimento inferior a 3 metros).



ATENÇÃO

- Ligue o cabo de entrada de sinal e aperte-o, rodando os parafusos para a direita.
- Não exerça pressão no ecrã com o dedo durante muito tempo, pois pode provocar distorções temporárias no ecrã.
- Não apresente imagens estáticas no ecrã durante muito tempo, de modo a evitar o efeito de imagem permanente no ecrã. Utilize uma protecção de ecrã, se possível.
- A existência de um dispositivo de comunicação sem fios junto do seu monitor pode afectar a imagem.

Utilizar a Lista de entradas

HOME → 

- RGB -> HDMI -> DVI-D -> DISPLAYPORT -> OPS

RESOLUÇÃO DE PROBLEMAS

Não é apresentada qualquer imagem

Problema	Solução
O cabo de alimentação do produto está ligado?	<ul style="list-style-type: none"> • Verifique se o cabo de alimentação está correctamente ligado à tomada eléctrica.
É apresentada a mensagem "Invalid Format" (Formato Inválido)?	<ul style="list-style-type: none"> • O sinal do PC (placa gráfica) está fora do intervalo de frequência vertical ou horizontal do produto. Ajuste o intervalo de frequência através das especificações deste manual.
É apresentada a mensagem "No Signal" (Sem sinal)?	<ul style="list-style-type: none"> • O cabo de sinal entre o PC e o produto não está ligado. Verifique o cabo de sinal. • Prima o botão "INPUT" no controlo remoto para verificar o sinal de entrada.

É apresentada a mensagem "Unknown Product" (Produto desconhecido) quando o equipamento é ligado.

Problema	Solução
Instalou o controlador?	<ul style="list-style-type: none"> • Verifique se a função Plug and Play é suportada consultando o manual do utilizador da placa gráfica.

A imagem do ecrã parece anormal.

Problema	Solução
A posição do ecrã encontra-se incorrecta?	<ul style="list-style-type: none"> • Verifique se a resolução e a frequência da placa gráfica são suportadas pelo produto. Se a frequência estiver fora de alcance, defina a resolução recomendada no menu de definição "Ecrã" no Painel de Controlo.
O ecrã é apresentado de forma anormal.	<ul style="list-style-type: none"> • Não está ligado o sinal de entrada correcto à porta de sinal. Ligue o cabo de sinal correspondente ao sinal de entrada da fonte.

É apresentada uma imagem final no equipamento.

Problema	Solução
A imagem final é apresentada quando o equipamento é desligado.	<ul style="list-style-type: none"> • Se utilizar uma imagem fixa durante muito tempo, os píxeis podem ficar danificados. Utilize a função de protecção de ecrã. • Quando uma imagem escura é apresentada no ecrã após uma imagem com elevado contraste (preto e branco ou cinzento), tal pode causar fixação de imagem. Isto é normal em ecrãs LCD.

A função de áudio não funciona.

Problema	Solução
Sem som?	<ul style="list-style-type: none"> • Verifique se o cabo de áudio está devidamente ligado. • Ajuste o volume. • Verifique se o som está devidamente definido.
O som está demasiado abafado.	<ul style="list-style-type: none"> • Seleccione o som do equalizador apropriado.
O som está demasiado baixo.	<ul style="list-style-type: none"> • Ajuste o volume.

A cor do ecrã não se encontra normal.

Problema	Solução
O ecrã tem uma resolução de cor fraca (16 cores).	<ul style="list-style-type: none"> • Defina o número de cores para mais de 24 bits (True Color). Seleccione Painel de controlo - Visualização - Definições - menu Tabela de cores no Windows.
A cor do ecrã encontra-se instável ou apresenta uma única cor.	<ul style="list-style-type: none"> • Verifique o estado de ligação do cabo de sinal. Em alternativa, reintroduza a placa gráfica do PC.
Aparecem pontos pretos no ecrã?	<ul style="list-style-type: none"> • Poderão aparecer vários pixéis (encarnados, verdes, brancos ou pretos) no ecrã, os quais podem ser atribuídos às características únicas do painel LCD. Não se trata de uma avaria do LCD.

A operação não funciona normalmente.

Problema	Solução
A alimentação desligou-se subitamente.	<ul style="list-style-type: none"> • O Temporizador está ligado? • Verifique as definições do controlo de alimentação. Interrupção de alimentação.



ATENÇÃO

- A fixação de imagem não ocorre quando utiliza imagens em mudança permanente, mas poderá ocorrer quando utiliza uma imagem fixa durante um período de tempo prolongado. Como tal, recomenda-se a utilização das instruções que se seguem para reduzir a probabilidade de ocorrer fixação de imagem quando utiliza uma imagem fixa. Recomenda-se a alteração da imagem no ecrã a cada **12 horas**, no mínimo. Se as alterações forem mais frequentes, a prevenção contra a fixação de imagem é mais eficaz.

Condições de funcionamento recomendadas

- 1 Altere as cores de fundo e de caracteres utilizando o mesmo intervalo de tempo.



Ao alterar as cores, utilize cores complementares para ajudar a prevenir a fixação de imagem.

- 2 Altere a imagem utilizando o mesmo intervalo de tempo.



Certifique-se de que os caracteres ou as imagens permanecem na mesma posição depois de alterar a imagem.

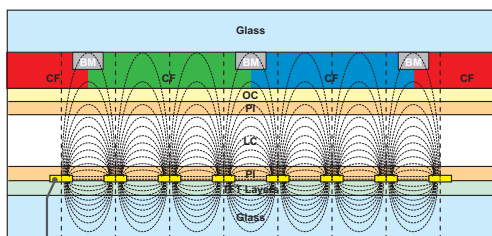

ITO ou MoTi Pixel Layer

O que é a fixação de imagem?

Quando o painel LCD apresenta uma imagem estática durante um período de tempo prolongado, pode causar uma tensão entre os eléctrodos que controlam os cristais líquidos. Quando a diferença de tensão entre os eléctrodos acumula ao longo do tempo, os cristais líquidos têm tendência a ficar alinhados numa única direcção. Durante este processo, uma imagem apresentada anteriormente permanece visível. Este fenómeno é conhecido como “fixação de imagem”.

ESPECIFICAÇÕES DO EQUIPAMENTO

As especificações do produto abaixo podem ser alteradas sem aviso prévio devido à actualização das funções do produto.

Ecrã LCD	Tipo de ecrã	TFT (transistor de película fina) Ecrã de cristais líquidos (LCD)
Sinal de vídeo	Resolução máxima	HDMI : 3840 x 2160 @ 60 Hz DP : 3840 x 2160 @ 30 Hz DVI-D/OPS/RGB : 1920 x 1080 @ 60 Hz - Pode não ser suportada em alguns sistemas operativos ou tipos de placas gráficas.
	Resolução recomendada	HDMI : 3840 x 2160 @ 60 Hz DP : 3840 x 2160 @ 30 Hz DVI-D/OPS/RGB : 1920 x 1080 @ 60 Hz - Pode não ser suportada em alguns sistemas operativos ou tipos de placas gráficas.
	Frequência horizontal	RGB : 30 kHz a 83 kHz DVI-D/ DisplayPort : 30 kHz a 83 kHz HDMI : 30 kHz a 135 kHz
	Frequência vertical	RGB : 56 Hz a 75 Hz HDMI/ DVI-D/ DisplayPort : 30 Hz a 60,31 Hz
	Sincronização	Sinc. separada, Digital
Portas de entrada/saída		SD, USB, LAN, RGB IN, DP In/Out, DVI-D IN, Speaker OUT, IR&Pixel Sensor, HDMI, RS-232C In/Out, Audio In/Out
Bateria incorporada		Aplica-se
Condições ambientais	Temperatura de funcionamento	0 °C a 40 °C
	Humidade de funcionamento	10 % a 80 %
	Temperatura de armazenamento	-20 °C a 60 °C
	Humidade de armazenamento	5 % a 85 %

* Aplicável apenas a modelos compatíveis com as colunas

Áudio	Saída de áudio RMS	10 W + 10 W (D + E)
	Sensibilidade de entrada	0,7 Vrms
	Impedância das colunas	6 Ω

“~” refere-se à corrente alternada (CA) e “—” à corrente contínua (CC).

49UH5B

Painel LCD	Distância entre pixels	0,27963 mm (A) x 0,27963 mm (V)
Alimentação	Tensão nominal	CA 100-240 V~ 50 / 60 Hz 1,2 A
	Consumo energético	Modo ligado: 102 W normal Modo de espera (RGB, DVI-D, HDMI): ≤ 1,0 W Modo de espera (DISPLAYPORT) : ≤ 0,5 W Desligado: ≤ 0,5 W
Dimensões (Largura x Altura x Profundidade) / Peso	Parte superior	1103,2 mm x 648 mm x 38,6 mm / 13,3 kg
	Parte superior + Suporte	1103,2 mm x 714,1 mm x 298,3 mm / 14,8 kg
	Parte superior + Colunas	1103,2 mm x 648 mm x 86,6 mm / 14 kg
	Parte superior + Colunas + Suporte	1103,2 mm x 714,1 mm x 298,3 mm / 15,5 kg

55UH5B

Painel LCD	Distância entre pixels	0,315 mm (A) x 0,315 mm (V)
Alimentação	Tensão nominal	CA 100-240 V~ 50 / 60 Hz 1,4 A
	Consumo energético	Modo ligado: 116 W normal Modo de espera (RGB, DVI-D, HDMI): ≤ 1,0 W Modo de espera (DISPLAYPORT) : ≤ 0,5 W Desligado: ≤ 0,5 W
Dimensões (Largura x Altura x Profundidade) / Peso	Parte superior	1239,8 mm x 725,2 mm x 38,6 mm / 16,6 kg
	Parte superior + Suporte	1239,8 mm x 788,8 mm x 298,3 mm / 18,1 kg
	Parte superior + Colunas	1239,8 mm x 725,2 mm x 86,6 mm / 17,3 kg
	Parte superior + Colunas + Suporte	1239,8 mm x 788,8 mm x 298,3 mm / 18,8 kg

65UH5B

Painel LCD	Distância entre pixéis	0,372 mm (A) x 0,372 mm (V)
Alimentação	Tensão nominal	CA 100-240 V~ 50 / 60 Hz 1,5 A
	Consumo energético	Modo ligado: 134 W normal Modo de espera (RGB, DVI-D, HDMI): ≤ 1,0 W Modo de espera (DISPLAYPORT) : ≤ 0,5 W Desligado: ≤ 0,5 W
Dimensões (Largura x Altura x Profundidade) / Peso	Parte superior	1458,6 mm x 848,9 mm x 40,1 mm / 26 kg
	Parte superior + Suporte	1458,6 mm x 915,8 mm x 313,9 mm / 27,4 kg
	Parte superior + Colunas	1458,6 mm x 848,9 mm x 87,1 mm / 26,7 kg
	Parte superior + Colunas + Suporte	1458,6 mm x 915,8 mm x 313,9 mm / 28,1 kg

Especificações do Módulo sem fios (LGSBW41)

LAN sem fios (IEEE 802.11a/b/g/n)

Intervalo de frequência (MHz)	Potência de saída (máx.)
2400 a 2483,5	16 dBm
5150 a 5250	16 dBm
5725 a 5850 (Não se aplica à UE)	11,5 dBm

Bluetooth

Intervalo de frequência (MHz)	Potência de saída (máx.)
2400 a 2483,5	10 dBm

- Uma vez que os canais de banda podem variar consoante o país, o utilizador não pode alterar nem ajustar a frequência de funcionamento. Este produto está configurado para a tabela de frequência regional.
- À atenção do utilizador: este dispositivo deve ser instalado e utilizado a uma distância mínima de 20 cm entre o dispositivo e o corpo.

Modo de suporte: RGB (PC)

Resolução	Frequência horizontal (kHz)	Frequência vertical (Hz)
720 x 400	31,468	70,8
640 x 480	31,469	59,94
800 x 600	37,879	60,317
1024 x 768	48,363	60,0
1280 x 720	44,772	59,855
1600 x 900	60	60
1280 x 1024	63,981	60,02
1680 x 1050	65,29	59,954
1920 x 1080	67,5	60

Modo de suporte: HDMI/ DVI-D/ DISPLAYPORT**/ OPS (PC)**

Resolução	Frequência horizontal (kHz)	Frequência vertical (Hz)	Observações
800 x 600	37,879	60,317	
1024 x 768	48,363	60	
1280 x 720	44,772	59,855	
1366 x 768	47,7	60	
1280 x 1024	63,981	60,02	
1680 x 1050	65,29	59,954	
1920 x 1080	67,5	60	
3840 x 2160	67,5	30	HDMI/DP
3840 x 2160	135	60	HDMI

Modo de suporte: HDMI/ DISPLAYPORT/ OPS**(DTV)**

Resolução	Frequência horizontal (kHz)	Frequência vertical (Hz)	Observações
480/60p	31,5	60	
576/50p	31,25	50	
720/50p	37,5	50	
720/60p	45	60	
1080/50i	28,1	50	
1080/60i	33,75	60	
1080/50p	56,25	50	
1080/60p	67,432	59,94	
1080/60p	67,5	60	
2160/30p	67,5	30	HDMI/DP
2160/50p	112,5	50	HDMI
2160/60p	135	60	HDMI

! NOTA

- Resoluções de PC disponíveis para a opção de etiqueta de entrada nos modos de entrada RGB / HDMI / DVI-D / DISPLAYPORT: 640 x 480/60 Hz, 1280 x 720/60 Hz, 1920 x 1080/60 Hz, 3840 x 2160/60 Hz; 480p, 720p, 1080p e resoluções DTV 2160p.
- Frequência vertical: a apresentação do produto funciona a partir de uma imagem de ecrã actualizada várias vezes por segundo, como uma lâmpada fluorescente. A frequência vertical ou frequência de actualização é o número de apresentações de imagens por segundo. A unidade é Hz.
- Frequência horizontal: o intervalo horizontal é o tempo para a apresentação de uma linha horizontal. Quando 1 é dividido pelo intervalo horizontal, o número de linhas horizontais apresentadas a cada segundo pode ser tabulado como a frequência horizontal. A unidade é kHz.



ENERGY STAR® is a set of power-saving guidelines issued by the U.S. Environmental Protection Agency (EPA).

As an ENERGY STAR® Partner LGE U. S. A., Inc. has determined that this product meets the ENERGY STAR® guidelines for energy efficiency.

Refer to ENERGYSTAR.gov for more information on the ENERGY STAR® program.

Certifique-se de que lê as Precauções de segurança antes de utilizar o equipamento. O modelo e o número de série do equipamento situam-se na parte traseira e num lado do equipamento. Grave-os em baixo no caso de necessitar de assistência.

MODELO _____

N.º DE SÉRIE _____

AVISO – Este é um produto de classe A. Em ambientes domésticos este produto pode provocar rádio interferência, devendo neste caso o utilizador tomar as medidas adequadas.

É normal que ocorra algum ruído temporário ao ligar e desligar este dispositivo.