



INSTRUKCJA OBSŁUGI

LG Gaming Monitor (MONITOR LED*)

* Monitory LED firmy LG to monitory LCD z podświetleniem LED.

Przed rozpoczęciem korzystania z urządzenia należy uważnie przeczytać instrukcję obsługi. Po przeczytaniu warto ją zachować na przyszłość.

34GN850/34GN850P

34GN85B

34GP83A

SPIS TREŚCI

LICENCJE 3

MONTAŻ I PRZYGOTOWANIE DO PRACY 4

- Obsługiwane sterowniki i oprogramowanie ... 4
- Opis produktu i przycisków 5
 - Korzystanie z przycisku joysticka
- Przenoszenie i podnoszenie monitora 6
 - Montaż na płaskiej powierzchni
 - Regulacja wysokości podstawy
 - Regulacja kąta
 - Porządkowanie przewodów
 - Korzystanie z blokady Kensington
 - Montaż płyty montażowej
 - Montaż na ścianie

KORZYSTANIE Z FUNKCJI MONITORA 14

- Podłączanie do komputera 14
 - Połączenie HDMI

- Połączenie DisplayPort
- Podłączanie urządzeń audio-wideo 15
 - Połączenie HDMI
- Podłączanie urządzeń peryferyjnych 16
 - Połączenie za pomocą przewodu USB
 - Podłączanie słuchawek

USTAWIENIA UŻYTKOWNIKA. 17

- Aktywacja menu głównego 17
 - Funkcje menu głównego
- Ustawienia użytkownika 19
 - Ustawienia w menu

ROZWIĄZYWANIE PROBLEMÓW 30

DANE TECHNICZNE PRODUKTU 33

- Fabryczny tryb obsługi 35
- Taktowanie HDMI (wideo) 36

LICENCJE

Różne licencje mają zastosowanie do różnych modeli. Więcej informacji na temat licencji można znaleźć na stronie www.lg.com.



Terminy HDMI, HDMI High Definition Multimedia Interface oraz logo HDMI są znakami towarowymi lub zarejestrowanymi znakami towarowymi HDMI Licensing Administrator, Inc. w Stanach Zjednoczonych i innych krajach.



The SuperSpeed USB Trident logo is a registered trademark of USB Implementers Forum, Inc.

MONTAŻ I PRZYGOTOWANIE DO PRACY



PRZESTROGA

- Należy zawsze korzystać z oryginalnych elementów, aby zapewnić bezpieczeństwo i prawidłowe działanie produktu.
- Szkody i obrażenia ciała spowodowane stosowaniem niezatwierdzonych części nie są objęte gwarancją.
- Zaleca się korzystanie z części dostarczonych w zestawie.
- W przypadku użycia przewodów niezatwierdzonych przez firmę LG na monitorze może nie być wyświetlany obraz lub mogą pojawić się na nim zakłócenia.
- Ilustracje zawarte w tym dokumencie przedstawiają standardowe procedury, dlatego elementy na nich prezentowane mogą różnić się od zakupionego produktu.
- Podczas montażu produktu przy użyciu wkrętów nie należy korzystać z substancji takich, jak oleje czy smary. (Może to spowodować uszkodzenie produktu.)
- Użycie zbyt dużej siły podczas dokręcania wkrętów może spowodować uszkodzenie monitora. Spowodowane w ten sposób uszkodzenia nie są objęte gwarancją.
- Nie wolno przenosić monitora w pozycji odwróconej, trzymając go jedynie za podstawę. Ponieważ może on wypaść z podstawy i spowodować obrażenia ciała.
- Nie wolno dotykać ekranu monitora podczas unoszenia lub przenoszenia urządzenia. Siła wywierana na ekran monitora może spowodować jego uszkodzenie.

- Dla uzyskania wzoru fali, w przeciwieństwie do ogólnej metody pokrywania, stosuje się dodanego materiału błyszczącego dodanego do materiału surowego. Posiada dobrą trwałość przy braku wyglądu zdercia. Proszę stosować z zaufaniem ponieważ użytkowanie produktu nie stwarza żadnych problemów.



UWAGA

- Poszczególne elementy zestawu mogą wyglądać inaczej niż przedstawiono na poniższym rysunku.
- Wszystkie informacje dotyczące produktu zawarte w tej instrukcji obsługi, w tym także dane techniczne, mogą zostać zmienione w celu poprawy jakości produktu, bez powiadomienia.
- Dodatkowe akcesoria są dostępne w sklepach ze sprzętem elektronicznym i za pośrednictwem stron internetowych. Informacje na ich temat można także uzyskać od sprzedawcy, u którego zakupiono produkt.
- Przewód zasilający dołączony do zestawu może być różny w zależności od regionu.

Obsługiwane sterowniki i oprogramowanie

Możesz ściągnąć i zainstalować najnowszą wersję ze strony internetowej LGE (www.lg.com).

Sterowniki i oprogramowanie	Priorytet instalacji
Sterownik monitora	Zalecane
OnScreen Control	Zalecane

Opis produktu i przycisków

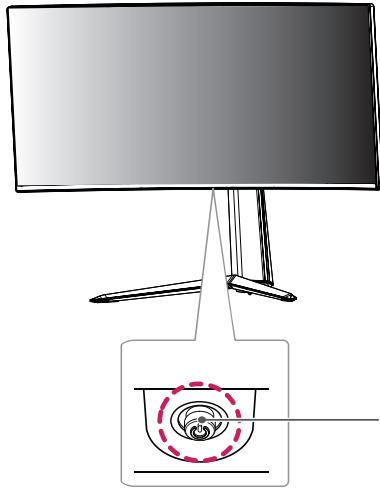

Przycisk joysticka / Dioda LED zasilania

- Dioda świeci: Zasilanie włączone
- Dioda nie świeci: Zasilanie wyłączone

Korzystanie z przycisku joysticka

Naciskając przycisk joysticka lub poruszając go palcem w lewo lub w prawo można z łatwością sterować funkcjami monitora.

Podstawowe funkcje

		Zasilanie włączone	Aby włączyć monitor, naciśnij palcem jeden raz przycisk joysticka.
		Zasilanie wyłączone	Naciśnij i przytrzymaj przycisk joysticka, aby wyłączyć monitor.
		Regulacja głośności	Głośność można regulować poruszając przyciskiem joysticka w lewo/prawo.
		Regulacja jasności ekranu	Jasność ekranu można regulować, poruszając przyciskiem joysticka w górę lub w dół.

UWAGA

- Przycisk joysticka znajduje się u dołu monitora.

Przenoszenie i podnoszenie monitora

Podczas przenoszenia lub podnoszenia monitora należy przestrzegać poniższych instrukcji. Pomogą one uniknąć jego zarysowania lub uszkodzenia, a także zapewnić bezpieczny transport niezależnie od kształtu i rozmiaru urządzenia.

- Przed przeniesieniem monitora zaleca się umieszczenie go w oryginalnym kartonie lub opakowaniu.
- Przed przeniesieniem lub uniesieniem monitora należy odłączyć przewód zasilający i wszystkie inne przewody.
- Monitor należy chwycić mocno u dołu i z boku obudowy. Nie należy chwycić monitora za sam panel.

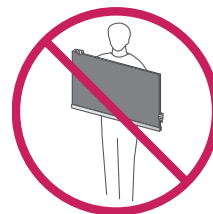
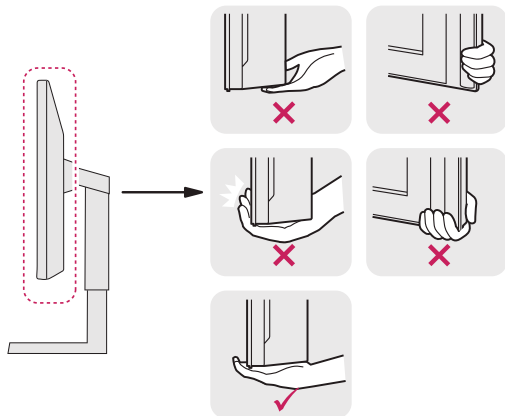

- Monitor należy trzymać ekranem na zewnątrz, aby zmniejszyć ryzyko jego zarysowania.
- Podczas transportu monitora należy chronić go przed wstrząsami i drganiami.
- Podczas transportu monitor należy trzymać w pozycji pionowej – nie wolno obracać go ani pochylać na bok.



PRZESTROGA

- Należy w miarę możliwości unikać dotykania ekranu monitora.
 - Niezastosowanie się do tego zalecenia może spowodować uszkodzenie powłoki ekranu albo niektórych pikseli służących do generowania obrazu.

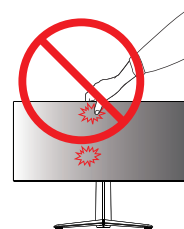

- W przypadku korzystania z panelu monitora bez przymocowanej stopki podstawy używanie przycisku joysticka, znajdującego się na monitorze, może przyczynić się do zachwiania stabilności i upadku monitora, co może spowodować uszkodzenie urządzenia i zranień osoby znajdującej się w pobliżu. Dodatkowo przycisk joysticka może w takich warunkach nie działać prawidłowo.

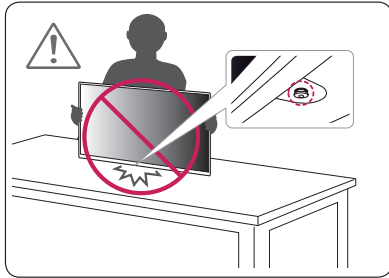

Montaż na płaskiej powierzchni

- 1 Podnieś monitor i umieść go na płaskiej powierzchni w pozycji pionowej. Monitor należy ustawić w odległości co najmniej 100 mm od ściany, aby zapewnić właściwą wentylację.

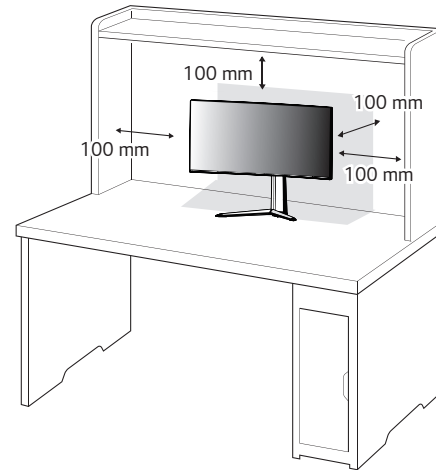

Regulacja wysokości podstawy

- 1 Ustaw monitor umieszczony na stopce podstawy w pozycji pionowej.
- 2 W sposób zdecydowany uchwycić monitor obiema rękoma i dokonać regulacji.

Maks. 110,0 mm

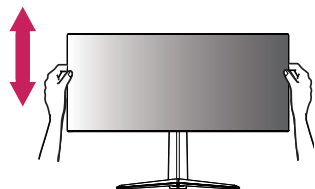

! OSTRZEŻENIE



- Podczas regulacji wysokości ekranu nie należy umieszczać rąk na nóżce podstawy. Zapobiegnie to urazom palców.

Regulacja kąta

- 1 Ustaw monitor umieszczony na stopce podstawy w pozycji pionowej.
- 2 Dostosuj kąt nachylenia ekranu.

Aby zapewnić sobie wygodę korzystania z urządzenia, można regulować kąt nachylenia ekranu w przód lub tył w zakresie od -5° do $+15^{\circ}$.

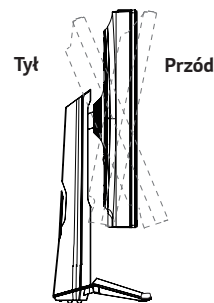

! OSTRZEŻENIE

- Aby uniknąć urazów palców podczas regulacji kąta nachylenia ekranu, nie należy trzymać dolnej części obudowy monitora w sposób przedstawiony poniżej.

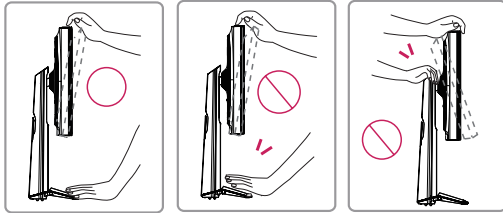

- Podczas regulacji kąta nachylenia monitora nie należy dotykać ani naciskać obszaru ekranu.

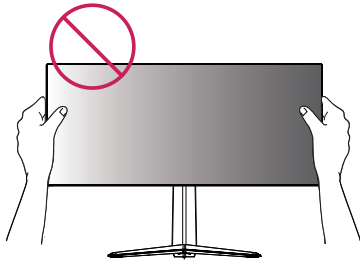

! UWAGA

- Lewą lub prawą stronę górnej części monitora można odrobinę przesunąć w górę lub w dół (do 3°). Dostosuj płaszczyznę poziomą górnej części monitora.

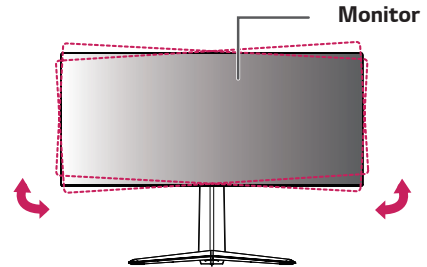

Porządkowanie przewodów

Ułóż przewody w sposób przedstawiony na ilustracji, korzystając z uchwytu do przewodów.

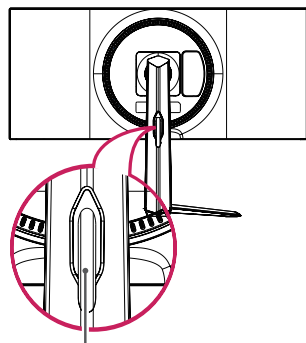
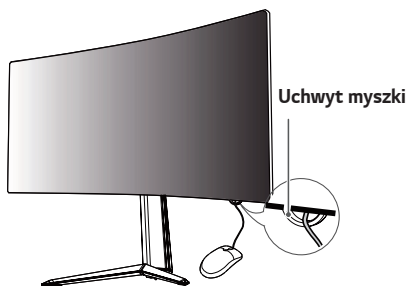

Uchwyt do przewodów

Korzystanie z blokady Kensington

Złącze systemu zabezpieczającego Kensington znajduje się u dołu monitora. Więcej informacji dotyczących instalacji oraz korzystania z blokady znajduje się w instrukcji obsługi blokady Kensington oraz na stronie internetowej dostępnej pod adresem <http://www.kensington.com>.

Przymocuj monitor do stołu za pomocą kabla systemu zabezpieczającego Kensington.

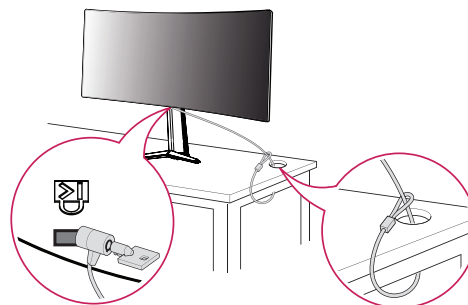

! UWAGA

- System zabezpieczający Kensington jest wyposażeniem dodatkowym. Dodatkowe akcesoria można nabyć w większości sklepów z artykułami RTV.

Montaż płyty montażowej

Monitor odpowiada specyfikacjom dotyczącym płyty montażowej oraz innych zgodnych urządzeń.

- 1 Połóż monitor ekranem do dołu. Aby chronić panel monitora (ekran), osłoń go miękką szmatką lub osłoną ochronną monitora dostarczoną w zestawie z produktem.
- 2 Wyjmij cztery wkręty przykręcone z tyłu monitora.
- 3 Umieść płytę montażową na monitorze i wyrównaj ją z otworami na wkręty.
- 4 Dokręć cztery wkręty za pomocą śrubokręta, aby przymocować płytę do monitora.

UWAGA

- Płyta montażowa jest sprzedawana oddzielnie.
- Więcej informacji na temat montażu znajduje się w instrukcji montażu płyty.
- Podczas montażu płyty nie należy stosować zbyt dużej siły, ponieważ może to spowodować uszkodzenie ekranu.

Montaż na ścianie

Monitor należy zamontować w odległości co najmniej 100 mm od ściany oraz pozostawić po obu jego stronach wolną przestrzeń (co najmniej 100 mm), aby zapewnić właściwą wentylację. Szczegółowe instrukcje dotyczące montażu można uzyskać u sprzedawcy. Informacje na temat montażu i ustawiania uchwytu ściennego o regulowanym nachyleniu można również znaleźć w dołączonej do niego instrukcji.

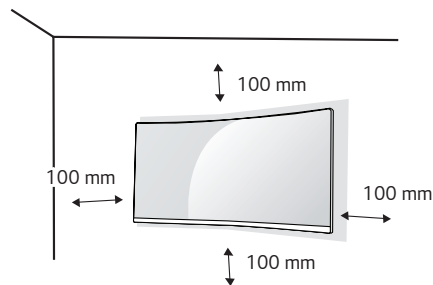

Aby zamontować monitor na ścianie, należy przykręcić uchwyt ścienny (opcjonalny) do tyłu monitora.

Uchwyt ścienny musi być prawidłowo przymocowany do monitora i do ściany.

- 1 Użycie wkrętów dłuższych od standardowych może spowodować powstanie uszkodzeń wewnątrz produktu.
- 2 Wkręty, które nie spełniają wymagań standardu VESA, mogą uszkodzić urządzenie i spowodować upadek monitora. Firma LG Electronics nie odpowiada za jakiegokolwiek wypadki związane z użyciem wkrętów niezgodnych ze standardem VESA.

Montaż ścienny (mm)	100 x 100
Typ wkrętu	M4 x L10
Liczba wkrętów	4
Płyta montażowa (opcjonalnie)	LSW 149

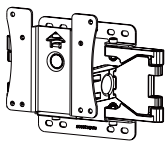

! UWAGA

- Należy użyć wkrętów spełniających wymagania standardu VESA.
- W skład zestawu do montażu ściennego wchodzi instrukcja montażu i wszystkie niezbędne części.
- Uchwyt ścienny jest wyposażeniem dodatkowym. Dodatkowe akcesoria można nabyć u lokalnego sprzedawcy.
- Długość wkrętu może być różna w zależności od modelu uchwyty ściennego. Należy użyć wkrętów o odpowiedniej długości.
- Więcej informacji można znaleźć w instrukcji obsługi uchwyty ściennego.

! PRZESTROGA

- Przed rozpoczęciem przenoszenia lub montażu monitora należy odłączyć przewód zasilający, aby uniknąć porażenia prądem.
- W przypadku montażu monitora na suficie lub pochylonej ścianie może on spaść, powodując obrażenia ciała u osób znajdujących się w pobliżu. Do montażu należy użyć uchwyty ściennego dopuszczonego przez firmę LG do użytku z danym modelem urządzenia. W razie potrzeby należy skonsultować się z lokalnym sprzedawcą lub technikiem.
- Użycie zbyt dużej siły podczas dokręcania wkrętów może spowodować uszkodzenie monitora. Spowodowane w ten sposób uszkodzenia nie są objęte gwarancją.

- Zaleca się korzystanie z uchwytu ściennego i wkrętów zgodnych ze standardem VESA. Uszkodzenia wynikłe z użycia nieprawidłowych akcesoriów lub niewłaściwego wykorzystania akcesoriów nie są objęte gwarancją.
- Długość każdego zamontowanego wkrętu, mierzona z tyłu monitora, powinna wynosić nie więcej niż 8 mm.

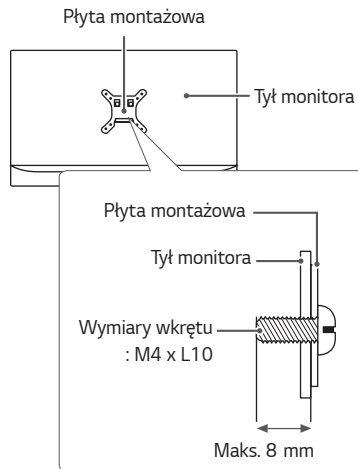

KORZYSTANIE Z FUNKCJI MONITORA

- Produkt przedstawiony na ilustracjach w tej instrukcji może się różnić wyglądem od zakupionego przez użytkownika.

Naciśnij przycisk joysticka, wybierz kolejno **Menu** → **Źródło**, a następnie wybierz sygnał źródłowy.



PRZESTROGA

- Nie wolno zbyt długo naciskać ekranu monitora. Może to spowodować zniekształcenie obrazu.
- Nie wolno wyświetlać na ekranie nieruchomych obrazów przez dłuższy czas. Może to spowodować wypalenie się obrazu na ekranie. W miarę możliwości należy korzystać z wygaszacza ekranu.



UWAGA

- Podłączając przewód zasilający do gniazdka sieciowego, należy skorzystać z przedłużacza z uziemieniem (3 otwory) lub gniazdka z uziemieniem.
- W niskiej temperaturze otoczenia ekran może migotać po włączeniu. To normalne zjawisko.
- Na ekranie mogą czasami pojawiać się czerwone, zielone lub niebieskie kropki. To normalne zjawisko.

Podłączanie do komputera

- Ten monitor obsługuje funkcję Plug and Play*.
- * Plug and Play: funkcja, która umożliwia dodanie urządzenia do komputera bez konieczności przeprowadzania ponownej konfiguracji komputera i ręcznej instalacji dodatkowych sterowników.

Połączenie HDMI

To połączenie umożliwia przesyłanie cyfrowych sygnałów audio i wideo z komputera do monitora.



PRZESTROGA

- W przypadku korzystania z przewodu DVI-HDMI / DP (DisplayPort) – HDMI mogą występować problemy ze zgodnością.
- Należy korzystać z certyfikowanego przewodu z logo HDMI. W przypadku używania niecertyfikowanego przewodu HDMI może wystąpić problem z wyświetlaniem obrazu lub błąd połączenia.
- Zalecane typy przewodu HDMI
 - Przewód High-Speed HDMI®/TM
 - Przewód High-Speed HDMI®/TM z obsługą sieci Ethernet

Połączenie DisplayPort

To połączenie umożliwia przesyłanie cyfrowych sygnałów audio i wideo z komputera do monitora.

UWAGA

- Sygnał wideo lub audio może nie być dostępny w zależności od wersji portów DP (DisplayPort) komputera.
- W przypadku korzystania z karty graficznej ze złączem Mini DisplayPort zaleca się użycie przewodu Mini DP–DP (Mini DisplayPort – DisplayPort) lub przejściówki do łączenia przewodu DisplayPort1.2 lub 1.4. (Do nabycia oddzielnie)

Podłączanie urządzeń audio-wideo

Połączenie HDMI

Połączenie HDMI umożliwia przesyłanie cyfrowych sygnałów audio i wideo z urządzenia audio-wideo do monitora.

UWAGA

- W przypadku korzystania z przewodu DVI–HDMI / DP (DisplayPort) – HDMI mogą wystąpić problemy ze zgodnością.
- Należy korzystać z certyfikowanego przewodu z logo HDMI. W przypadku użycia niecertyfikowanego przewodu HDMI może wystąpić problem z wyświetlaniem obrazu lub błąd połączenia.
- Zalecane typy przewodu HDMI
 - Przewód High-Speed HDMI®/TM
 - Przewód High-Speed HDMI®/TM z obsługą sieci Ethernet

Podłączanie urządzeń peryferyjnych

Połączenie za pomocą przewodu USB

Port USB produktu działa jako koncentrator USB.

Aby korzystać z połączenia USB 3.0, należy podłączyć przewód USB 3.0 typu A-B do komputera.

Obsługa urządzenia peryferyjnego podłączonego do portu USB IN może odbywać się za pośrednictwem komputera.

! UWAGA

- Przed użyciem produktu należy zainstalować najnowszy dodatek Service Pack dla systemu Windows.
- Urządzenia peryferyjne są do nabycia osobno.
- Do portu USB można podłączyć klawiaturę, mysz lub urządzenie USB.

! PRZESTROGA

Uwagi dotyczące korzystania z urządzeń USB

- Urządzenia pamięci masowej USB z zainstalowanym programem do automatycznego rozpoznawania lub wykorzystujące własny sterownik mogą nie być obsługiwane.
- Niektóre urządzenia USB mogą nie być obsługiwane lub mogą nie działać prawidłowo.
- Zaleca się stosowanie koncentratora USB lub dysku twardego USB z własnym zasilaniem (jeśli zasilanie będzie niewystarczające, (jeśli zasilanie będzie niewystarczające, urządzenie pamięci masowej USB może nie zostać prawidłowo wykryte).

Podłączanie słuchawek

Urządzenia peryferyjne można podłączać do monitora za pomocą portu słuchawek.

! UWAGA

- Urządzenia peryferyjne są do nabycia osobno.
- W przypadku korzystania ze słuchawek z wtykiem kątowym mogą występować problemy z podłączaniem innych urządzeń zewnętrznych do monitora. Dlatego zaleca się korzystanie ze słuchawek z wtykiem prostym.



Wtyk kątowy

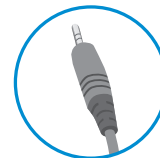

Wtyk prosty



- W zależności od ustawień dźwięku wybranych w komputerze oraz w urządzeniu zewnętrznym możliwość korzystania ze słuchawek oraz głośnika może być ograniczona.

USTAWIENIA UŻYTKOWNIKA

Aktywacja menu głównego

- 1 Naciśnij przycisk joysticka u dołu monitora.
- 2 Przesuwaj joystick w górę/dół (▲ / ▼) oraz w prawo/lewo (◀ / ▶), aby wybrać poszczególne opcje.
- 3 Naciśnij jeszcze raz przycisk joysticka, aby wyjść z menu głównego.



Przycisk	Stan menu	Funkcja
	Menu główne jest nieaktywne	Aktywacja menu głównego.
	Menu główne jest aktywne	Wyjście z menu głównego. (Przytrzymanie przycisku w celu wyłączenia monitora: monitor można wyłączyć w ten sposób w dowolnym momencie, także wtedy, gdy włączone jest menu ekranowe).
	◀ Menu główne jest nieaktywne	Regulacja głośności monitora.
	◀ Menu główne jest aktywne	Dostęp do funkcji sygnału Źródło .
	▶ Menu główne jest nieaktywne	Regulacja głośności monitora.
	▶ Menu główne jest aktywne	Dostęp do funkcji Menu .
	▲ Menu główne jest nieaktywne	Regulacja jasności monitora.
	▲ Menu główne jest aktywne	Wyłączanie monitora.
	▼ Menu główne jest nieaktywne	Regulacja jasności monitora.
	▼ Menu główne jest aktywne	Dostęp do funkcji Tryb Gra .

Funkcje menu głównego



Menu główne	Funkcja
Źródło	Ustawienie trybu sygnału wejściowego.
Wyłącz zasilanie	Wyłączanie monitora.
Menu	Konfiguracja ustawień ekranu.
Tryb Gra	Ustawienie trybu obrazu dostosowanego do gier.
Wyjście	Wyjście z menu głównego.

Ustawienia użytkownika

Ustawienia w menu

- 1 Aby przejrzeć ustawienia menu, należy wcisnąć przycisk joysticka u dołu ekranu, a następnie wpisać **Menu**.
- 2 Skonfiguruj opcje przesuwając joystick w górę/dół/lewo/prawo.
- 3 Aby wrócić do górnych ustawienia lub określić nowe pozycje, przejdź joystickiem do ◀ lub wcisnąć (⏻).
- 4 Jeżeli chcesz wyjść w ustawień menu, przejdź joystickiem do ◀ dopóki nie wyjdiesz z ustawienia.



Tryb Gra



Regulacja Gra



Regulacja Obrazu



Źródło





Ogólne

Tryb Gra w sygnale SDR (nie HDR).

Menu > Tryb Gra		Funkcja
Tryb Gra	Gracz 1	W tym trybie użytkownicy mogą dostosowywać różne elementy, w tym opcje dotyczące gry.
	Gracz 2	Tryby obrazu Gracz 1 i Gracz 2 umożliwiają zapis dwóch niestandardowych konfiguracji wyświetlania, w tym opcji konfiguracji związanych z gramami.
	FPS	Ten tryb jest zoptymalizowany pod kątem gier FPS. Sprawdza się w przypadku bardzo ciemnych gier FPS.
	RTS	Ten tryb jest zoptymalizowany pod kątem gier RTS.
	Żywy	Optymalizuje ekran dla żywych kolorów.
	Czytelnik	Optymalizacja ekranu w celu oglądania dokumentów. Można rozjaśnić ekran w menu ustawienia.
	Efekt HDR	Optymalizuje działanie ekranu dla szerokiego zakresu dynamiki.
	sRGB	Standardowa skala kolorów RGB monitora i drukarki.

Tryb Gra w sygnale HDR.

Menu > Tryb Gra		Funkcja
Tryb Gra	Gracz 1	W tym trybie użytkownicy mogą dostosowywać różne elementy, w tym opcje dotyczące gry.
	Gracz 2	Tryby obrazu Gracz 1 i Gracz 2 umożliwiają zapis dwóch niestandardowych konfiguracji wyświetlania, w tym opcji konfiguracji związanych z grami.
	FPS	Ten tryb jest zoptymalizowany pod kątem gier FPS. Sprawdza się w przypadku bardzo ciemnych gier FPS.
	RTS	Ten tryb jest zoptymalizowany pod kątem gier RTS.
	Żywy	Optymalizuje ekran dla żywych kolorów.
	 UWAGA <ul style="list-style-type: none"> • Treść HDR może nie być obsługiwana odpowiednio w systemie operacyjnym Windows 10. Proszę sprawdzić ustawienia HDR Wł. / Wył. Windowsa. • Gdy funkcja HDR jest włączona, znaki lub jakość obrazu mogą być słabej jakości zgodnie z wydajnością karty graficznej. • Podczas gdy funkcja HDR jest włączona, miganie ekranu lub trzeszczenie może się pojawiać, podczas zmiany wejścia monitora lub power Wł. / Wył. zasilania zgodnie z wydajnością karty graficznej. 	

Menu > Regulacja Gra		Funkcja	
Regulacja Gra	Overclock	Wł.	Pozwala ustawić w opcji Overclock współczynnik odświeżania wyższy od zalecanego w danych technicznych panelu.
		Wył.	Wyłączenie funkcji Overclock .
		<p> UWAGA</p> <ul style="list-style-type: none"> • Po ponownym włączeniu monitora należy zmienić ustawienie maksymalnego współczynnika odświeżania w panelu sterowania karty graficznej GPU. • Jeśli obraz na ekranie wygląda nietypowo, wyłącz funkcję Overclock. • Ta funkcja może być używana wyłącznie przez interfejs DisplayPort. • Obsługa funkcji Overclock może się różnić w zależności od karty graficznej lub zawartości gry. • Firma LG nie gwarantuje żądanego działania funkcji i nie ponosi odpowiedzialności za żadne działanie niepożądane, które może wystąpić po jej aktywacji. 	



Regulacja Gra	Adaptive-Sync	<p>Zapewnia płynny i naturalny obraz dzięki synchronizacji częstotliwości pionowej sygnału wejściowego z częstotliwością sygnału wyjściowego.</p> <p> PRZESTROGA</p> <ul style="list-style-type: none"> • W wejściu HDMI nazwa menu wyświetlana jest jako poświadczona nazwa AMD FreeSync Tier zamiast Adaptive-Sync (FreeSync / FreeSync Premium / FreeSync Premium Pro) • Obsługiwany interfejs: DisplayPort (Adaptive-Sync), HDMI (FreeSync). • Obsługiwana karta graficzna: karta graficzna, która obsługuje tylko NVIDIA's G-SYNC or AMD's FreeSync • Obsługiwana wersja. Upewnij się, że zaktualizowano kartę graficzną do ostatniej wersji. • Aby uzyskać więcej informacji o wymaganiach, wejdź na stronę NVIDIA (www.nvidia.com) also AMD (www.amd.com). 	
		Wł.	Włączanie funkcji Adaptive-Sync .
		Wył.	Wyłączenie funkcji Adaptive-Sync .
	Kontrola Czerni	<p>Regulacja kontrastu czerni pozwala uzyskać lepszą widoczność ciemnych scen. Można wówczas łatwo rozróżnić obiekty w ciemnych grach.</p>	



Regulacja Gra	Czas Odpowiedzi	Określenie czasu odpowiedzi dla wyświetlanych obrazów w oparciu o prędkość odświeżania ekranu. W zwykłym środowisku zaleca się korzystanie z ustawienia Szybki . W przypadku dynamicznych obrazów zaleca się korzystanie z ustawienia Szybszy . Wybór wartości Szybszy może spowodować pojawienie się pozostałości nieruchomego obrazu.	
		Szybszy	Określenie dla czasu odpowiedzi wartości Szybszy.
		Szybki	Określenie dla czasu odpowiedzi wartości Szybki.
		Normalny	Określenie dla czasu odpowiedzi wartości Normalny.
	Wył.	Funkcja poprawy czasu odpowiedzi nie jest używana.	
	Cross Hair	Opcja celownika powoduje, że po środku ekranu pojawia się specjalne oznaczenie dla gier typu First Person Shooter (FPS). Użytkownicy mogą wybrać cross hair, które pasuje do ich środowiska gry z czterech różnych cross hairs. • Gdy monitor jest wyłączony lub wchodzi w tryb oszczędzania energii, opcja Cross Hair jest automatycznie Wył.	
	Reset Gra	Nie	Anuluje wybraną operację.
Tak		Przywraca ustawienia domyślne.	

Menu > Regulacja Obrazu		Funkcja		
Regulacja Obrazu	Jasność	Umożliwia regulację jasności ekranu.		
	Kontrast	Umożliwia regulację kontrastu ekranu.		
	Ostrość	Dostosowanie ostrości ekranu.		
	Gamma	Tryb 1, Tryb 2, Tryb 3	Im wyższa wartość parametru gamma, tym ciemniejszy jest obraz. Z kolei im niższa wartość parametru gamma, tym jaśniejszy jest obraz.	
		Tryb 4	Jeżeli nie trzeba regulować ustawień gamma, wybrać tryb Tryb 4.	
	Temp.Kol.	Ust. Własne	Użytkownik może dostosować kolor, wybierając odcień czerwony, zielony lub niebieski.	
		Ciepła	Ustawienie bardziej czerwonej tonacji kolorów ekranu.	
		Średnia	Ustawienie tonacji kolorów ekranu pomiędzy czerwoną a niebieską.	
		Zimna	Ustawienie bardziej niebieskiej tonacji kolorów ekranu.	
		Ręcznie	Wówczas użytkownik może wyregulować dokładnie temperaturę barwową.	
	R/G/B	Umożliwia dostosowanie obrazu poprzez określenie poziomów kolorów: Czerwony, Zielony i Niebieski .		
	6 Kolorów	Umożliwia uzyskanie pożądanego kolorów poprzez dostosowanie barwy i nasycenia 6 kolorów (Czerwony, Zielony, Niebieski, Błękitny, Amarantowy i Żółty) oraz zapisanie ustawień.		
Odcień		Dostosowanie tonacji ekranu.		
Nasycenie		Dostosowanie nasycenia kolorów wyświetlanych na ekranie. Im niższa wartość, tym mniejsze nasycenie i jaśniejsze kolory. Im wyższa wartość, tym większe nasycenie i ciemniejsze kolory.		

Regulacja Obrazu	Poziom Czerni	Określenie poziomu zrównoważenia (tylko HDMI). • Offset (Zrównoważenie): w przypadku sygnału wideo to ustawienie pozwala uzyskać możliwie najciemniejszy ekran monitora.	
		Wysoki	Utrzymuje obecny współczynnik kontrastu ekranu.
		Niski	Obniża poziom czerni i podnosi poziom bieli względem bieżącego współczynnika kontrastu ekranu.
	DFC	Wł.	Automatyczne dostosowanie jasności w oparciu o używany monitor.
		Wyt.	Wyłączenie funkcji DFC .
	Resetuj obraz	Nie	Anuluje wybraną operację.
		Tak	Przywraca ustawienia domyślne.

Menu > Źródło		Funkcja	
Źródło	Lista wejść	Wybór trybu sygnału wejściowego.	
	Proporcje obrazu	Dostosowanie proporcji ekranu.	
		Pełna szerokość	Wyświetlanie filmu w trybie szerokoekranowym niezależnie od wejściowego sygnału wideo.
		Oryginalny	Wyświetlenie filmu w proporcjach właściwych dla wejściowego sygnału wideo.
		 UWAGA <ul style="list-style-type: none"> W przypadku zalecanej rozdzielczości obraz na ekranie może wyglądać tak samo w trybach Pełna szerokość i Oryginalny. (3440 x 1440) 	
	Autom. przeł. wejść	Jeśli przycisk automatycznego wyboru sygnału wejściowego będzie w pozycji Wł. , monitor przełączy się automatycznie na nowy sygnał wejściowy po podłączeniu urządzenia.	
		Wł.	Włącza Autom. przeł. wejść .
Wył.		Wyłącza Autom. przeł. wejść .	

Menu > Ogólne		Funkcja		
Ogólne	Język	Wybór języka menu ekranowego.		
	SMART ENERGY SAVING	Wysoki	Oszczędzanie energii za pomocą funkcji SMART ENERGY SAVING o wysokiej wydajności.	
		Niski	Oszczędzanie energii za pomocą funkcji SMART ENERGY SAVING o niskiej wydajności.	
		Wył.	Wyłączenie funkcji SMART ENERGY SAVING.	
		 UWAGA <ul style="list-style-type: none"> Poziom oszczędzania energii może różnić się zależnie od panelu i jego dostawcy. W przypadku wybrania dla opcji SMART ENERGY SAVING ustawienia Wysoki lub Niski, luminancja monitora jest niższa lub wyższa w zależności od źródła. 		
	Dioda LED zasilania	Wł.	Wskaźnik zasilania jest włączany automatycznie. <ul style="list-style-type: none"> Urządzenie włączone: Czerwony Tryb uśpienia (Tryb gotowości): Miga na czerwone Urządzenie wyłączone: Wył. 	
		Wył.	Wskaźnik zasilania jest wyłączony.	
	Automatyczne Wył.	Automatyczne wyłączenie monitora w przypadku braku ruchu na monitorze w określonym czasie. Ustawienie czasu funkcji automatycznego wyłączenia. (Wył., 4 Godz., 6 Godz., i 8 Godz.)		
	Tryb kompatybilności HDMI	Tryb kompatybilności HDMI - funkcja ta może rozpoznać legalny sprzęt, który nie obsługuje HDMI 2.0.		
		Wł.	Włącza Tryb kompatybilności HDMI .	
Wył.		Wyłącza Tryb kompatybilności HDMI .		
 UWAGA <ul style="list-style-type: none"> Jeżeli podłączone urządzenie nie obsługuje Tryb kompatybilności HDMI, obraz lub dźwięk mogą nie działać poprawnie. Niektóre starsze modele kart grafiki nie obsługują HDMI 2.0, jednak można wybrać rozdzielczość HDMI 2.0 w oknie panelu sterowania. To może spowodować, że ekran będzie wydawał się nieprawidłowym.				
Wersja DisplayPort	Ustaw wersję DisplayPort tak, aby pasowała do wersji podłączonego urządzenia zewnętrznego(1.4, 1.2 i 1.1). Jeśli chcesz korzystać z HDR, wybierz wersję DP na 1.4.			

Ogólne	Zmienne podświetlenie	Zapewnia ogólny efekt zaciemnionego światła w zależności od gry lub treści wideo.	
		Szybszy	najlepsze do grania w gry komputerowe.
		Szybki	najlepsze do grania w gry konsolowe.
		Normalny	najlepsze do odtwarzania filmów i internetu lub edytora tekstu.
		Wył.	dezaktywuje funkcje oświetlenia zmiennego.
		 UWAGA <ul style="list-style-type: none"> • Gdy funkcja ta jest aktywna, na ciemnych tłach może pojawić się niewielki efekt halo. • Jest to sytuacja normalna, a nie awaria. • Z funkcji można korzystać wyłącznie w przypadku zawartości HDR. • Zaleca się wyłączyć funkcje gry, gdy nie jest używana. 	
	Brzęczyk	Funkcja umożliwia wybranie ustawienia sygnału brzęczyka generowanego po włączeniu monitora.	
		Wł.	Włączenie funkcji Brzęczyk w monitorze.
		Wył.	Wyłączenie funkcji Brzęczyk w monitorze.
	OSD Zablokuj	Funkcja uniemożliwia konfigurację i regulowanie pozycji menu.	
		Wł.	Włączenie opcji OSD Zablokuj .
		Wył.	Wyłączenie opcji OSD Zablokuj .
		 UWAGA <ul style="list-style-type: none"> • Wyłączone są wszystkie funkcje z wyjątkiem opcji: Jasność, Kontrast w Regulacja Obrazu, Źródło, OSD Zablokuj i Informacje w Ogólne. 	
	Informacje	Zostanie pokazana następująca informacja o wyświetlaczu: Całkowity czas pracy, Rozdzielczość.	
	Ustaw. Fabry.	Nie	Anuluje wybraną operację.
Tak		Przywraca ustawienia domyślne.	

ROZWIĄZYWANIE PROBLEMÓW

Obraz nie jest wyświetlany na ekranie.	
Czy monitor jest podłączony do zasilania?	<ul style="list-style-type: none"> • Sprawdź, czy przewód zasilający jest prawidłowo podłączony do gniazda sieciowego.
Czy dioda zasilania świeci?	<ul style="list-style-type: none"> • Sprawdź, czy przewód zasilający został prawidłowo podłączony, a następnie naciśnij przycisk zasilania.
Czy jest zasilanie jest podłączone, a dioda zasilania LED świeci się na czerwono?	<ul style="list-style-type: none"> • Sprawdź, czy podłączone źródło sygnału jest włączone (Menu > Źródło).
Czy dioda zasilania miga?	<ul style="list-style-type: none"> • Jeśli monitor jest w trybie oszczędnym, przesunij mysz lub naciśnij dowolny klawisz na klawiaturze, aby włączyć wyświetlacz. • Sprawdź, czy komputer jest włączony.
Czy na ekranie jest wyświetlany komunikat Obecnie nie jest ustawiona zalecana rozdzielczość ekranu. Jeżeli nie możesz zobaczyć obrazu lub obraz miga, zapoznaj się ze sposobami rozwiązywania problemów zawartymi w instrukcji obsługi. ?	<ul style="list-style-type: none"> • Ten komunikat jest wyświetlany, gdy sygnały przesyłane z komputera (karty graficznej) znajdują się poza zakresem poziomej lub pionowej częstotliwości monitora. Aby ustawić prawidłową częstotliwość, zapoznaj się z sekcją Dane techniczne produktu tej instrukcji obsługi.
Czy na ekranie jest wyświetlany komunikat Brak Sygnału ?	<ul style="list-style-type: none"> • Ten komunikat jest wyświetlany na ekranie w przypadku braku przewodu sygnałowego łączącego komputer z monitorem lub w przypadku rozłączenia tego przewodu. Sprawdź przewód i podłącz go ponownie.
Czy w komputerze zainstalowano sterowniki urządzenia?	<ul style="list-style-type: none"> • Upewnij się, że zainstalowałeś sterownik wyświetlacza z naszej strony internetowej: http://www.lg.com. • Sprawdź, czy karta graficzna obsługuje funkcję Plug and Play.

Niektóre funkcje są wyłączone.	
Czy po naciśnięciu przycisku Menu niektóre funkcje nie są dostępne?	<ul style="list-style-type: none"> • Menu ekranowe jest zablokowane. Przejdź do obszaru Menu > Ogólne i wybierz w ustawieniu OSD Zablokuj opcję Wył.

Na ekranie pozostaje obraz.	
Czy obraz jest widoczny na monitorze nawet po jego wyłączeniu?	<ul style="list-style-type: none"> Wyświetlanie na monitorze przez długi czas nieruchomego obrazu może spowodować uszkodzenie ekranu, czego wynikiem jest obraz pozostający na monitorze. Aby wydłużyć okres eksploatacji monitora, należy korzystać z wygaszacza ekranu.

Obraz jest niestabilny i drga. Obrazy wyświetlane na monitorze pozostawiają po sobie ślady w tle.	
Czy została wybrana odpowiednia rozdzielczość?	<ul style="list-style-type: none"> Jeśli wybrana rozdzielczość to HDMI 1080i 60/50 Hz (z przepływem), obraz może drgać. Zmień rozdzielczość na 1080p lub zalecaną rozdzielczość.

UWAGA

- Częstotliwość pionowa: Aby prawidłowo wyświetlać obraz, ekran musi być odświeżany wiele razy w ciągu sekundy, podobnie, jak dzieje się to w przypadku lamp fluorescencyjnych. Liczba odświeżeń ekranu w ciągu sekundy jest nazywana częstotliwością pionową lub częstotliwością odświeżania, a jej jednostką jest Hz.
- Częstotliwość pozioma: Czas, jaki zajmuje wyświetlenie jednej poziomej linii, nazywa się cyklem poziomym. Podczas dzielenia liczby 1 przez interwał poziomy uzyskany wynik stanowi liczbę poziomych linii wyświetlanych w ciągu sekundy. Wielkość ta jest nazywana częstotliwością poziomą, a jej jednostką jest kHz.
- Zalecamy sprawdzenie, czy rozdzielczość i częstotliwość karty graficznej mieszczą się w zakresie obsługiwanych przez monitor, i wybór zalecanej (optymalnej) rozdzielczości w obszarze **Panel sterowania > Ekran > Menu** (w systemie Windows). (Ustawienia mogą się różnić w zależności od systemu operacyjnego urządzenia).
- Wybór rozdzielczości innej niż zalecana (optymalna) może sprawiać, że tekst będzie rozmazany, a ekran przyciemniony, obcięty lub przesunięty.
- Sposoby wyboru ustawień mogą się różnić w zależności od komputera lub systemu operacyjnego, a niektóre rozdzielczości mogą nie być dostępne w zależności od wydajności karty graficznej. W takim przypadku należy skontaktować się z producentem komputera lub karty graficznej w celu uzyskania pomocy.
- Niektóre karty graficzne mogą nie obsługiwać rozdzielczości 3440 x 1440. Jeśli rozdzielczość nie może zostać wyświetlona, skontaktuj się z producentem karty graficznej.

Kolor obrazu jest nieprawidłowy.	
Czy obraz jest wyświetlany w ograniczonej liczbie kolorów (16)?	<ul style="list-style-type: none"> Zmień głębokość kolorów na 24 bity (True Color) lub wyższą. W systemie Windows wybierz kolejno pozycje Panel sterowania > Ekran > Menu > Jakość kolorów. (Ustawienia mogą się różnić w zależności od systemu operacyjnego urządzenia).
Czy kolory na ekranie wydają się być niestabilne lub wyświetlany jest tylko obraz monochromatyczny?	<ul style="list-style-type: none"> Sprawdź, czy przewód sygnałowy jest prawidłowo podłączony. Ponownie podłącz przewód lub ponownie włóż do gniazda kartę graficzną komputera.
Czy na ekranie są widoczne kropki?	<ul style="list-style-type: none"> Podczas korzystania z monitora na ekranie mogą być widoczne pojedyncze kolorowe piksele (czerwone, zielone, niebieskie, białe lub czarne). To normalne zjawisko w przypadku ekranów LCD. Nie jest to błąd ani problem z działaniem monitora.

Brak dźwięku z portu słuchawek.	
Czy obraz jest wyświetlany za pomocą wejścia DP(DisplayPort) lub HDMI bez dźwięku?	<ul style="list-style-type: none"> Sprawdź, czy przewody są prawidłowo podłączone do portu słuchawek. Spróbuj zwiększyć głośność za pomocą joysticka. Ustaw monitor, którego używasz, jako wyjście audio komputera. w systemie Microsoft Windows przejdź do obszaru Panel Sterowania > Sprzęt i dźwięk > Dźwięk > i ustaw monitor jako urządzenie domyślne. (Ustawienia mogą się różnić w zależności od systemu operacyjnego urządzenia).

DANE TECHNICZNE PRODUKTU

Ekran LCD	Typ	TFT (Thin Film Transistor) Ekran LCD (ciekłokrystaliczny)	
	Głębokość kolorów	HDMI	Obsługa koloru 10-bitowego.
		DP (DisplayPort)	Obsługa koloru 10-bitowego.
	Odległość między pikselami	0,2325 mm x 0,2325 mm	
Rozdzielczość	Maks. obsługiwana rozdzielczość	DP:3440 x 1440 / 144Hz DP:3440 x 1440 / 160Hz (Overclock: Wł.) HDMI:3440 x 1440 / 85Hz	
	Zalecana rozdzielczość	DP:3440 x 1440 / 144Hz HDMI:3440 x 1440 / 85Hz	
Zasilanie	Moc znamionowa	19 V --- 5,0 A	
	Zużycie energii (typowe)	Tryb eksploatacji: 72 W (Typowe)* Tryb uśpienia (Tryb gotowości): ≤ 0,5 W ** Urządzenie wyłączone: ≤ 0,3 W	
Zasilacz AC/DC	ADS-110CL-19-3 190110G, wyprodukowany przez firmę SHENZHEN HONOR ELECTRONIC Lub ADS-120QL-19A-3 190110E, wyprodukowany przez firmę SHENZHEN HONOR ELECTRONIC Moc wyjściowa: 19 V --- 5,79 A		
Zalecane warunki	Warunki eksploatacji	Temperatura	Od 0 °C do 40 °C
		Wilgotność	Poniżej 80 %
	Warunki przechowywania	Temperatura	Od -20 °C do 60 °C
		Wilgotność	Poniżej 85 %

Wymiary	Rozmiar monitora (szerokość x wysokość x głębokość)	
	Z podstawą	819,2 x 574,1 x 312,2 (mm)
	Bez podstawy	819,2 x 361,6 x 104,4 (mm)
Masa (bez opakowania)	Z podstawą	7,6 kg
	Bez podstawy	5,5 kg

Dane techniczne mogą zostać zmienione bez wcześniejszego powiadomienia.

Symbol ~ oznacza prąd przemienny, a symbol --- — prąd stały.

Poziom zużycia energii elektrycznej zależy od warunków eksploatacji i ustawień monitora.

* Tryb włączania poboru mocy jest obliczany za pomocą standardu testowania LGE (W pełni biały wzór, maksymalna rozdzielczość).

** Monitor przejdzie w Stan Uśpienia w ciągu kilku minut (maks. 5 minut).

Fabryczny tryb obsługi

(Tryby ustawień wstępnych, HDMI/ DisplayPort PC)

Tryby ustawień wstępnych	Częstotliwość pozioma (kHz)	Częstotliwość pionowa (Hz)	Polaryzacja (poz./pion.)	Uwagi
640 x 480	31,469	59,94	-/-	
800 x 600	37,879	60,317	+/+	
1024 x 768	48,363	60,0	-/-	
1152 x 864	54,347	60,05	+/+	
1280 x 720	45	60	+/+	
1280 x 800	49,702	59,81	-/+	
1280 x 1024	63,981	60,02	+/+	
1280 x 1024	79,976	75,025	+/+	
1600 x 900	60,00	60,00	+/+	
1680 x 1050	65,29	59,954	-/+	
1920 x 1080	67,50	60	+/-	
1920 x 1080	83,894	74,973	+/-	
3440 x 1440	43,83	30,00	+/-	Tryb kompatybilności HDMI : Wł.
3440 x 1440	74,60	50,00	+/-	Tylko HDMI
3440 x 1440	89,52	60,00	+/-	Tylko DisplayPort
3440 x 1440	128,69	85,00	+/-	Tryb kompatybilności HDMI : Wył.
3440 x 1440	148,99	99,99	+/-	Tylko DisplayPort

3440 x 1440	217,32	143,92	+/-	Tylko DisplayPort
3440 x 1440	241,6	160	+/-	*
2560 x 1440	183	120	+/-	Tylko HDMI
2560 x 1440	88,79	60	+/-	Tylko HDMI

* Tylko DisplayPort, **Adaptive-Sync**: Wł., **Overclock**: Wł.

W przypadku zastosowania timingu wejściowego będącego poza obsługiwaną, częstotliwością może wystąpić wolniejsza szybkość odpowiedzi lub słabsza jakość obrazu.

Taktowanie HDMI (video)

Tryb obsługiwany fabrycznie (ustawiony fabrycznie)	Częstotliwość pozioma (kHz)	Częstotliwość pionowa (Hz)	Uwagi
480p	31,5	60	
720p	45	60	
1080p	67,5	60	
2160p	135	60	



Model i numer seryjny produktu są umieszczone na odwrocie i na jednej stronie produktu.
Zapisz je poniżej na wypadek gdybyś kiedykolwiek potrzebował serwisu.

Model _____

Numer seryjny _____

Aby uzyskać kod źródłowy zgody z GPL, LGPL, MPL, oraz innymi licencjami do oprogramowania otwartego źródła, które znajduje się w tym produkcie, odwiedź - <http://opensource.lge.com>. Inne dodatki do kodu źródłowego, wszelkie warunki licencji, gwarancja, zastrzeżenia oraz prawa autorskie są dostępne do pobrania. LG Electronics dostarczy również kod źródłowy, znajdujący się na CD-ROM-ie za opłatą, która pokryje koszty dystrybucji (takie jak koszt nośnika, przesyłki oraz robocze), po otrzymaniu prośby na adres mailowy: opensource@lge.com. Oferta niniejsza ważna jest przez okres (3) trzech lat od daty zakupu produktu.