



Escanee el código QR
para ver el manual.



MANUAL DEL PROPIETARIO

PLACA INDUCCIÓN



Antes de empezar la instalación, lea con atención estas instrucciones. Con ello, la instalación le resultará más sencilla y se asegurará de que el aparato quede instalado de forma correcta y segura. Guarde estas instrucciones cerca del aparato después de la instalación para poder consultarlas en el futuro.

ESPAÑOL

CI5Z2420BN



MFL71950004
Rev.01_021425

www.lg.com

Copyright © 2024-2025 LG Electronics. Todos los derechos reservados

ÍNDICE

Este manual puede contener imágenes o contenido diferente del modelo que haya adquirido.

Este manual está sujeto a revisión por parte del fabricante.

INSTRUCCIONES DE SEGURIDAD

LEA TODAS LAS INSTRUCCIONES ANTES DE USAR	3
ADVERTENCIA	3
PRECAUCIÓN	7
CUIDADO DEL MEDIOAMBIENTE	9

INSTALACIÓN

Descripción del producto	10
Instalación.....	11

FUNCIONAMIENTO

Introducción a la cocción por inducción	15
Utensilios de cocina	15
Uso de los elementos de la cocina.....	17

FUNCIONES SMART

Aplicación LG ThinQ.....	24
--------------------------	----

MANTENIMIENTO

Cuidado y limpieza.....	27
-------------------------	----

SOLUCIÓN DE PROBLEMAS

Antes de llamar para recibir servicio técnico	29
---	----

APÉNDICE

Ficha del producto	34
--------------------------	----

INSTRUCCIONES DE SEGURIDAD

LEA TODAS LAS INSTRUCCIONES ANTES DE USAR

Las siguientes instrucciones de seguridad tienen por objetivo evitar riesgos imprevistos o daños derivados de un funcionamiento poco seguro o incorrecto del aparato. Las instrucciones están separadas en 'ADVERTENCIA' y 'PRECAUCIÓN', conforme se describe a continuación.

Mensajes de seguridad



Este símbolo se muestra para indicar cuestiones y acciones que pueden suponer un riesgo. Lea con atención la parte señalada con este símbolo y siga las instrucciones a fin de evitar riesgos.



ADVERTENCIA

Indica que, de no seguirse las instrucciones, pueden producirse lesiones graves o la muerte.



PRECAUCIÓN

Indica que, de no seguirse las instrucciones, pueden producirse lesiones menos graves o daños en el aparato.

ADVERTENCIA

ADVERTENCIA

- Para reducir el riesgo de explosión, incendio, muerte, descarga eléctrica, lesiones o quemaduras a personas al utilizar este producto, siga instrucciones básicas de seguridad, entre las que se encuentran las siguientes:

Instalación

- Desconecte el electrodoméstico de la red eléctrica antes de realizar cualquier trabajo o mantenimiento en él.

- La conexión a un buen sistema de cableado a tierra es esencial y obligatoria.
- Las alteraciones al sistema de cableado doméstico solo deben ser realizadas por un electricista cualificado.
- Para evitar riesgos, este electrodoméstico debe instalarse de acuerdo con estas instrucciones de instalación.
- Este electrodoméstico debe ser instalado y conectado a tierra correctamente sólo por una persona debidamente cualificada.
- Este electrodoméstico debe conectarse a un circuito que incorpore un interruptor de aislamiento que permita la desconexión total de la fuente de alimentación.
- Si no instala el electrodoméstico correctamente, se podría invalidar cualquier reclamación de garantía o responsabilidad.
- Si el cable de suministro está dañado, debe ser reemplazado por el fabricante, su técnico o personas con cualificación similar para evitar peligros.
- Para evitar el sobrecalentamiento, el electrodoméstico no debe colocarse detrás de una puerta o cubierta decorativa.
- Evite realizar cualquier reparación o sustitución del electrodoméstico. Para reducir la posibilidad de que alguien resulte herido o de que el electrodoméstico se dañe, todas las reparaciones deben ser realizadas únicamente por técnicos cualificados.
- Nunca cambie o altere el diseño de un electrodoméstico retirando paneles, cubiertas de cables o cualquier otro componente duradero.

Funcionamiento

- No cocine en una cocina agrietada o que esté rota. Si la superficie de la cocina se agrieta o se rompe, desconecte inmediatamente el electrodoméstico de la red eléctrica (interruptor de pared) y póngase en contacto con un técnico cualificado.
- Desconecte la cocina de la pared antes de limpiar o realizar un mantenimiento.
- Este artículo cumple las normas de seguridad electromagnética. Para asegurarse de que sus implantes no sean dañados por el campo

electromagnético, las personas con marcapasos cardíacos u otros implantes eléctricos (como bombas de insulina) deben hablar con su médico o con el fabricante del implante antes de utilizar este electrodoméstico.

- Durante el uso, las piezas accesibles de este electrodoméstico se calentarán lo suficiente como para provocar quemaduras.
- No deje que su cuerpo, ropa o cualquier otro artículo que no sea un utensilio de cocina adecuado entren en contacto con el cristal hasta que la superficie esté fría.
- Los objetos metálicos como cuchillos, tenedores, cucharas y tapas no deben colocarse sobre la superficie de la cocina, ya que pueden calentarse.
- Mantenga a los niños alejados.
- Los mangos de las sartenes pueden estar calientes al tacto. Compruebe que los mangos de las sartenes no sobresalen de otras zonas de cocción que estén encendidas. Mantenga los mangos fuera del alcance de los niños.
- No deje nunca el electrodoméstico sin vigilancia cuando esté en uso. La ebullición causa humo y derrames de grasa que podrían prenderse.
- Nunca deje objetos ni utensilios sobre el electrodoméstico.
- Debe tener cuidado para evitar tocar elementos calientes.
- Nunca utilice el electrodoméstico para calefactar o calentar la sala.
- Apague siempre las zonas de cocción y la cocina después de su uso, tal como se indica en este manual (es decir, utilizando el panel de control). Cuando retire las sartenes, no confíe en la función de detección de sartenes para apagar las zonas de cocción.
- Se debe supervisar a los niños para asegurarse de que no jueguen con el electrodoméstico.
- Una persona responsable y competente debe dar instrucciones sobre el uso del electrodoméstico a los niños o a las personas discapacitadas con movilidad limitada. El instructor debe poder confiar totalmente en la capacidad de ellos para que puedan manejar

el electrodoméstico sin ponerse en peligro a sí mismos o a su entorno.

- No guarde objetos de interés para los niños en los armarios situados encima del electrodoméstico. Si los niños se suben a la cocina podrían sufrir lesiones graves.
- No deje a los niños solos o sin vigilancia en la zona donde se utiliza el electrodoméstico.
- Este electrodoméstico no está previsto para ser utilizado por personas (niños incluidos) con capacidades físicas, sensoriales o mentales disminuidas o sin experiencia o conocimientos, a menos que una persona responsable de su seguridad las supervise o les facilite instrucciones relativas al uso del electrodoméstico.
- Los niños de menos de 8 años de edad deberán mantenerse alejados del electrodoméstico, a menos que estén sometidos a supervisión continua.
- Mantenga el electrodoméstico y su cable fuera del alcance de los niños menores de 8 años.
- Para reducir la posibilidad de incendio o quemaduras, mantenga a las mascotas alejadas del producto. Incluso cuando no esté en uso, evite que las mascotas se suban al producto.
- En ningún momento se debe cubrir este electrodoméstico con ningún material o producto combustible.
- Para evitar la posibilidad de una descarga eléctrica, apague el electrodoméstico si la superficie está agrietada. Hasta que un especialista técnico haya cambiado la superficie de cristal de su cocina, no vuelva a utilizarla.
- Durante el uso, el electrodoméstico y las piezas fácilmente accesibles se calientan.
- Peligro de incendio: evite guardar cosas sobre las superficies de cocción.
- Nunca guarde artículos combustibles ni latas de aerosoles en un cajón ubicado debajo de la placa de cocción.
- Cocinar sin vigilancia con grasas o aceites en una cocina puede ser peligroso y provocar un incendio. NUNCA utilice agua para apagar un

fuego; en su lugar, apague el electrodoméstico y luego apague el fuego poniendo algo encima, p. ej. una tapa o una manta ignífuga.

- Utilice solamente protectores de cocina diseñados por el fabricante del electrodoméstico de cocción o indicados por el fabricante del electrodoméstico en las instrucciones para un uso adecuado o los protectores de cocina incorporados en el electrodoméstico. El uso de protectores inadecuados puede provocar accidentes.

Mantenimiento

- La limpieza y mantenimiento de usuario no deben ser realizadas por niños sin supervisión.
- Si no se aconseja específicamente en las instrucciones, evite reparar o sustituir cualquier pieza del electrodoméstico. Un técnico capacitado debe realizar todas las demás reparaciones.
- Si el cable de suministro está dañado, debe ser reemplazado por el fabricante, su técnico o personas con cualificación similar para evitar peligros.

PRECAUCIÓN

PRECAUCIÓN

- Para reducir el riesgo de lesiones a personas, funcionamiento erróneo o daños al producto o a la propiedad cuando use el electrodoméstico, siga las siguientes instrucciones básicas de seguridad:

Instalación

- Tenga cuidado - los extremos del panel están afilados.
- Tenga esta información a mano para la persona responsable de la instalación del electrodoméstico, ya que podría reducir los costes de la instalación.
- Si no instala el electrodoméstico correctamente, se podría invalidar cualquier reclamación de garantía o responsabilidad.

Funcionamiento

- La hoja afilada del rascador de cocina queda expuesta cuando la cubierta de seguridad está retraída. Utilícelo con extremo cuidado y guárdelo siempre de forma segura y fuera del alcance de los niños.
- No utilice nunca su electrodoméstico como superficie de trabajo o almacenamiento.
- No coloque ni deje objetos magnetizables (p. ej., tarjetas de crédito, tarjetas de memoria) o dispositivos electrónicos (p. ej., ordenadores, reproductores de MP3) cerca del electrodoméstico, ya que pueden verse afectados por su campo electromagnético.
- No coloque ni deje caer objetos pesados sobre la cocina. De lo contrario, puede provocar que la superficie de la cocina se agriete.
- No se ponga de pie sobre la cocina.
- No utilice sartenes con bordes dentados ni arrastre sartenes por la superficie del cristal, ya que puede rayar el cristal.
- Este electrodoméstico está diseñado para ser usado en el hogar y en aplicaciones domésticas similares como:
 - áreas de cocina profesional en tiendas, oficinas y otras áreas de trabajo
 - casas rurales
 - por clientes en hoteles, moteles y otras áreas de tipo residencial
 - entornos tipo hostel.
- El electrodoméstico no está destinado a ser controlado por un sistema de mando a distancia independiente o un temporizador externo. Si se detiene el funcionamiento de los electrodomésticos contemplados en la norma EN 50615, esto no se aplica.
- El proceso de cocción debe ser supervisado. Un proceso de cocción de corta duración debe ser supervisado continuamente.

Mantenimiento

- No utilice estropajos ni otros productos de limpieza abrasivos para limpiar la cocina, ya que pueden rayar el cristal.
- No se ha de usar un limpiador a vapor.

- No use un limpiador a vapor para limpiar la cocina.

CUIDADO DEL MEDIOAMBIENTE

Símbolo para marcar AEE



- El símbolo del contenedor de basura tachado con un aspa indica que la recogida separada de aparatos eléctricos y electrónicos (AEE) debe realizarse de manera separada.
- Los productos eléctricos antiguos pueden contener sustancias peligrosas de modo que la correcta eliminación del antiguo aparato ayudará a evitar posibles consecuencias negativas para el medio ambiente y para la salud humana. El antiguo aparato puede contener piezas reutilizables que podrían utilizarse para reparar otros productos y otros materiales valiosos que pueden reciclarse para conservar los recursos limitados. Este producto contiene pilas y/o acumuladores. Siempre que no sea necesaria la intervención de un profesional cualificado para ello, y antes del depósito final del producto en las instalaciones de recogida selectiva, usted debe extraer las pilas y acumuladores de forma segura y separadamente para su adecuada gestión.
- Puede llevar el aparato a cualquiera de los centros autorizados para su recogida. Para obtener la información más actualizada para su país por favor visite www.lg.com/global/recycling

INSTALACIÓN

Descripción del producto

Piezas y características

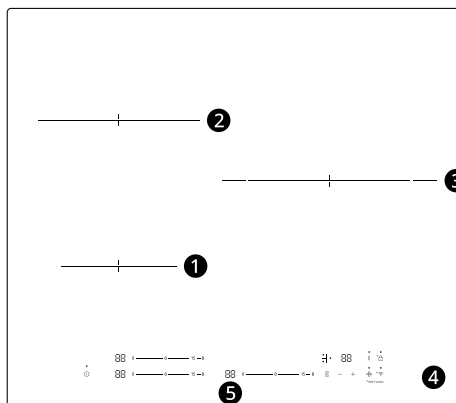

1	Zona máx. 1400/2000 W
2	Zona máx. 2300/3300 W
3	Zona máx. 2800/3700 W
4	Placa de cristal
5	Panel de control

Accesorios



1

1 Soportes de retención (4 c/u)

Especificaciones

Modelo	CI5Z2420BN
Zonas de cocción	3 zonas
Tensión de suministro	220-240 V~ 50/60 Hz 380-415 V 3N~ 50/60 Hz
Potencia máxima de carga conectada	7400 W

Modelo	CI5Z2420BN
Dimensiones del electrodoméstico Ancho X Profundidad X Altura (mm)	590 X 520 X 56
Dimensiones del corte de la encimera Ancho X Profundidad (mm)	560 X 480

Las dimensiones son aproximadas.

Instalación

Dimensiones y separaciones

Recorte la superficie de trabajo según los tamaños mostrados en el dibujo.

Alrededor del recorte, debe mantenerse un espacio mínimo de 5 cm para su instalación y uso.

Asegúrese de que la superficie de trabajo tenga un grosor mínimo de 10 mm. Para evitar descargas eléctricas y mayores deformaciones provocadas por la radiación de calor de la cocina, elija un material de superficie de trabajo resistente al calor y aislado. La madera y otros materiales fibrosos o higroscópicos comparables, si no están impregnados, no pueden utilizarse como materiales para la superficie de trabajo. Como se muestra a continuación:

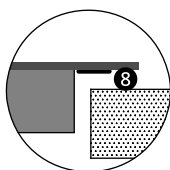
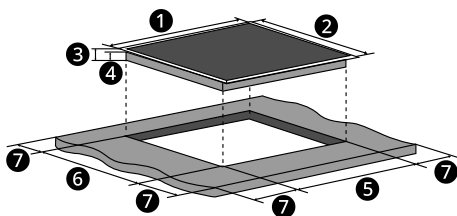

1 590 mm 2 520 mm 3 56 mm

- 4 49 mm 5 560 mm - 562 mm
- 6 480 mm - 482 mm 7 Mín. 50 mm
- 8 Sellado

En cualquier caso, asegúrese de que la cocina esté bien ventilada y que la entrada y la salida de aire no estén bloqueadas. Asegúrese de que la cocina está en una buenas condiciones de funcionamiento, como se muestra a continuación.

NOTA

- La distancia de seguridad entre la cocina y el armario situado por encima de la cocina 1 debe ser de un mínimo de 500 mm si no hay ninguna campana extractora instalada. Si hay una campana instalada, entonces la distancia de seguridad especificada por el fabricante de la campana extractora debe mantenerse entre la placa de cocción de la cocina y la campana extractora que está por encima.

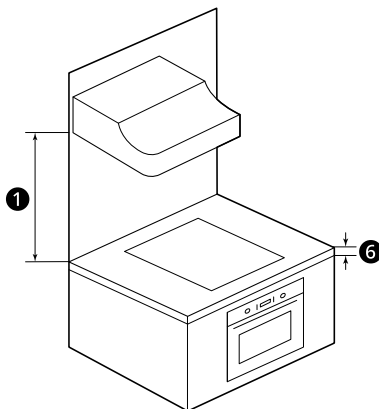

1 590 mm 2 520 mm 3 56 mm

12 INSTALACIÓN

Horno

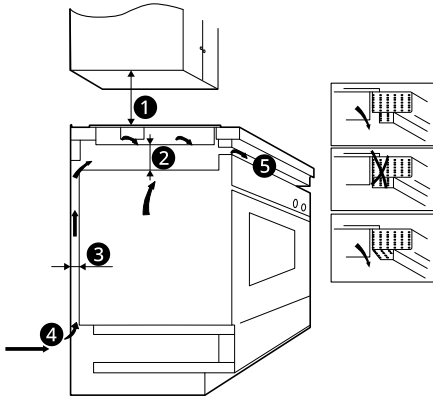

Cajón

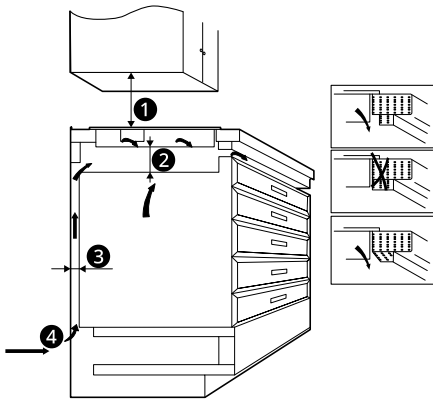

- ① Mín. 500 mm ② Mín. 15 mm ③ Mín. 20 mm
④ Entrada de aire ⑤ Salida de aire 3 mm
⑥ Mín. 10 mm

⚠ ADVERTENCIA

• Aseguramiento de una ventilación adecuada

Un buen sistema de ventilación para la cocina debe tener una entrada y una salida de aire sin obstrucciones. Es necesario instalar un inserto de madera, fijado con tornillos, a una distancia mínima de 15 mm de la parte inferior de la cocina para evitar tocar involuntariamente la parte inferior de la cocina caliente o recibir una descarga eléctrica inesperada mientras está en

uso. Respete las condiciones indicadas a continuación.

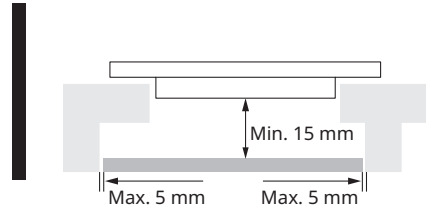

- El exterior de la cocina tiene orificios de ventilación en toda su superficie. Cuando coloque la cocina en su sitio, DEBE comprobar que la encimera no está bloqueando estos orificios.
- Para evitar que los paneles se desprendan, el pegamento utilizado para fijar los materiales de plástico o madera dura a los muebles debe soportar temperaturas de 150 °C.
- Por lo tanto, la pared posterior, las superficies circundantes y las superficies vecinas deben poder soportar una temperatura de 90 °C.

Instalación del electrodoméstico

Antes de instalar la cocina

- Asegúrese de que la superficie de trabajo está en ángulo recto y nivelada, y de que ningún elemento estructural interfiere con las necesidades de espacio. Una superficie no uniforme puede provocar que se agriete el cristal de la cocina inesperadamente debido a presiones desiguales en la superficie.
- Asegúrese de que la superficie de trabajo sea de un material resistente al calor y aislante.
- Si la cocina se instala sobre un horno, éste debe tener un ventilador incorporado.
- La instalación debe cumplir todas las normas y leyes aplicables, así como los requisitos de espacio libre.
- Asegúrese de que el cableado permanente incluya un interruptor de aislamiento adecuado que permita la desconexión completa de la red eléctrica y que esté fijado y colocado de acuerdo

con las leyes y reglamentos locales sobre cableado.

- En cada polo con un diámetro de apertura de contacto de al menos 3 mm, debe incluirse en la instalación eléctrica un dispositivo que permita desconectar el electrodoméstico de la red. Los cortacircuitos de protección de línea, los fusibles (los fusibles de tornillo deben extraerse del soporte), los protectores de fugas a tierra y los contactores son ejemplos de dispositivos de aislamiento adecuados.
- Cuando se instala la cocina, el cliente debe tener fácil acceso al interruptor de aislamiento.
- Si no está seguro de la instalación, consulte con las autoridades locales de construcción y las ordenanzas.
- Utilice acabados resistentes al calor e higiénicos (como azulejos de cerámica) para las superficies de las paredes que rodean la cocina.
- El mueble de cocina en el que se instale el electrodoméstico debe cumplir las normas de estabilidad DIN 68930.

Después de instalar la cocina

- Asegúrese de que no se puede acceder al cable de alimentación a través de las puertas de los armarios o cajones.
- Asegúrese de que el aire fresco fluye suficientemente desde el exterior del armario hasta la base de la cocina.
- Es necesario construir una barrera de protección térmica debajo de la base de la cocina, si la cocina se instala sobre una zona de cajones o armarios.
- El cliente debe tener fácil acceso al interruptor de aislamiento.

Antes de localizar los soportes de fijación

- El electrodoméstico debe colocarse sobre una superficie estable y lisa. No aplique fuerza sobre los botones que sobresalen de la cocina.

Ajuste de la posición del soporte

Tras la instalación, fije la cocina a la superficie de trabajo atornillando 2 soportes a la parte inferior de la cocina (ver imagen). Para adaptarse al grosor

específico de la encimera, ajuste la posición de los soportes.

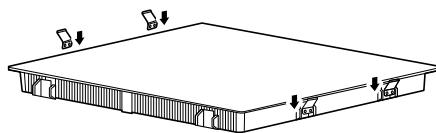

⚠ ADVERTENCIA

- Asegúrese de que los soportes no pueden, en ningún caso, tocar las superficies interiores de la encimera después de la instalación.

⚠ PRECAUCIÓN

- La cocina debe ser instalada por técnicos cualificados. Disponemos de técnicos para prestar este servicio. No intente nunca instalar algo por su cuenta.
- El lavavajillas, el frigorífico, el congelador, la lavadora o la secadora de ropa no deben colocarse directamente sobre la cocina, ya que la humedad podría dañar la cocina.
- La instalación de la cocina debe realizarse de manera que se pueda asegurar una mejor radiación del calor para mejorar su fiabilidad.
- La pared y la zona de calentamiento inducido por encima de la superficie de instalación deberán soportar el calor.

Conexión de la cocina a la red de suministro de alimentación

Esta cocina debe ser conectada a la red de suministro de alimentación solamente por un electricista cualificado.

Antes de conectar la cocina a la red de suministro de alimentación, es responsabilidad de los electricistas comprobar que:

- El sistema de cableado doméstico es adecuado para la potencia requerida por la cocina.
- La tensión se corresponde con el valor indicado en la placa de características.
- Las secciones del cable de alimentación de corriente puede soportar la carga especificada en la placa de características.

14 INSTALACIÓN

Conecte la fuente de alimentación de la cocina a la red de suministro eléctrico. El uso de dispositivos de derivación, reducción o adaptación podría provocar un sobrecalentamiento e incendios.

El cable de alimentación de corriente debe colocarse de forma que nunca tenga una temperatura superior a 75 °C y no debe entrar en contacto con ningún componente caliente.

Pregunte a un electricista si el sistema de cableado residencial es adecuado y no presenta modificaciones.

Sólo un electricista cualificado puede realizar cualquier modificación.

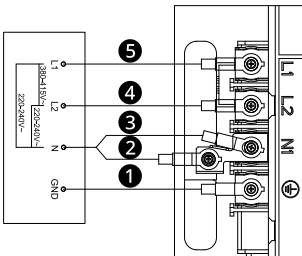
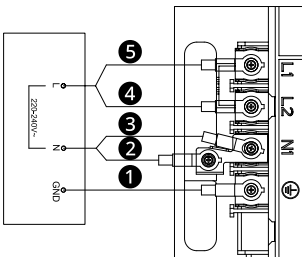
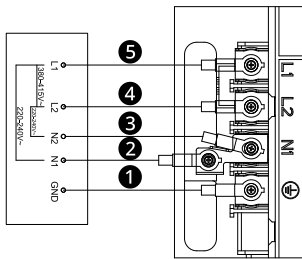

❶ Amarillo/Verde

❷ Gris

❸ Azul

❹ Marrón

❺ Negro

- Póngase en contacto con un Centro de información al cliente de LG Electronics si es necesario reparar o sustituir el cable de alimentación.
- El instalador debe asegurarse de que se ha realizado una conexión eléctrica correcta y que cumple con las normativas de seguridad.
- Si el electrodoméstico está conectado directamente a la red, entonces se debe instalar un interruptor automático omnipolar con una apertura mínima de 3 mm entre los contactos.
- El cable de alimentación no se debe retorcer ni comprimir.
- El cable de alimentación debe ser comprobado regularmente y sustituido solamente por técnicos autorizados.
- Una vez que la cocina está conectada a la red eléctrica, compruebe que todas las zonas de cocción estén listas para su uso, encendiéndolas brevemente y ajustándolas al máximo con utensilios de cocina adecuados.

⚠ ADVERTENCIA

- Asegúrese de que la superficie inferior y el cable de alimentación de la cocina no entran en contacto.

FUNCIONAMIENTO

Introducción a la cocción por inducción

⚠ PRECAUCIÓN

- Las personas con un marcapasos deben consultar con su médico antes de utilizar esta unidad.

Cómo funciona la cocción por inducción

La cocción por inducción es un método de cocción seguro, vanguardista, eficaz y rentable. En lugar de calentar indirectamente la superficie del cristal, funciona creando calor directamente en el utensilio de cocina mediante vibraciones electromagnéticas. Sólo cuando la sartén se ha calentado lo suficiente, el cristal empieza a calentarse.

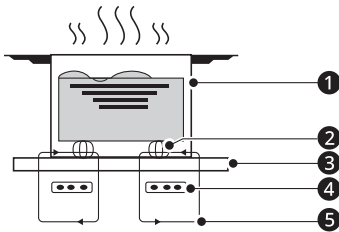

- 1 Olla de hierro
- 2 Circuito magnético
- 3 Placa de cerámica de cristal
- 4 Bobina de inducción
- 5 Corrientes inducidas

Antes de utilizar su cocina de inducción

- Lea esta guía, prestando especial atención al capítulo de INSTRUCCIONES DE SEGURIDAD.
- Retire cualquier película protectora que aún pueda haber en su cocina de inducción.

Utensilios de cocina

Elección de los utensilios de cocina adecuados

NOTA

- Cuando compre utensilios de cocina para utilizarlos en una cocina de inducción, busque los que lleven la marca del fabricante como "preparados para la inducción" o "aptos para la inducción" o que estén especialmente fabricados para cocinar por inducción.
- Para activar los elementos de cocción, el material de la base de la batería de cocina debe ser magnético. Compruebe la idoneidad del material de la base de la batería de cocina utilizando un imán. Los utensilios de cocina pueden utilizarse para cocinar por inducción si el imán se adhiere al fondo de la olla.

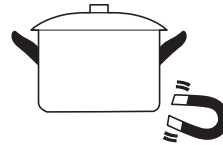

- El acero inoxidable puro, el aluminio o el cobre sin base magnética, el vidrio, la madera, la porcelana, la cerámica y los utensilios de cocina de barro son materiales inadecuados para su uso.
- No utilice utensilios de cocina con los bordes dentados o una base curva.



- Asegúrese de que la base del utensilio de cocina quede plana sobre el cristal, sea lisa y del mismo tamaño que la zona de cocción. Utilice utensilios de cocina con un diámetro igual al tamaño del gráfico de la zona seleccionada. Se puede utilizar una olla un poco más ancha para garantizar que la energía se utilice lo mejor posible. La eficiencia podría ser menor de lo previsto si elige una olla más pequeña que la zona de cocción. Una olla de no más de 120 mm puede pasar desapercibida

16 FUNCIONAMIENTO

para la cocina. Coloque siempre el utensilio de cocina en el centro de la zona de cocción.



- Levante siempre los utensilios de cocina directamente de la cocina de inducción.

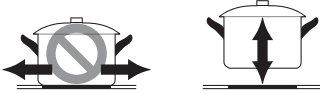

Detección de artículos pequeños

Cuando se deja sobre la cocina un utensilio de cocina de tamaño inadecuado o no magnético (p. ej. de aluminio), o algún otro objeto pequeño (p. ej. un cuchillo, un tenedor, una llave), la cocina pasa automáticamente al estado de espera después de 1 minuto.

Uso de los elementos de la cocina

Uso del panel de control

Panel de control

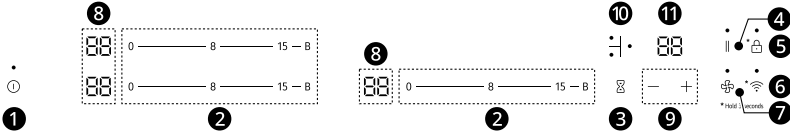

1 Botón **ON/OFF (ENCENDIDO/APAGADO)**

2 Control de potencia

3 Botón **Temporizador**

4 Botón **Pausa**

5 Botón **Bloqueo de teclas**

6 Botón de conexión Wi-Fi

7 Botón de conexión a campana

8 Pantalla de ajuste de potencia

9 Botones +/-

10 Indicador **Temporizador**

11 Pantalla **Temporizador**

- Para manejar los botones, presione el botón que desee con la yema de su dedo.

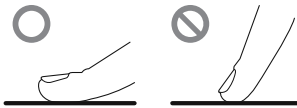

- Cada vez que pulse, sonará un pitido.
- Asegúrese de que los botones estén siempre limpios, secos y sin obstáculos (p. ej. un mueble o un paño). Los botones pueden resultar difíciles de usar incluso si hay una pequeña capa de agua en ellos.

Las pantallas muestran "0" o "00", indicando que la cocina de inducción ha entrado en el modo de espera.



2 Coloque un utensilio de cocina adecuado en la zona de cocción que desee utilizar.

- Asegúrese de que el fondo del utensilio de cocina y la superficie de la zona de cocción estén limpios y secos.

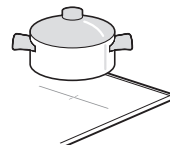

Uso de las zonas de cocción

1 Presione el botón **ON/OFF (ENCENDIDO/APAGADO)** durante un segundo. Después del encendido, el timbre pita una vez, todas las

- 3** Pulse y deslice el control de potencia, y la pantalla de ajuste de potencia correspondiente al botón parpadeará.

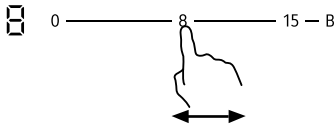

Seleccione un ajuste de potencia presionando el control de potencia.

- Si no elige un ajuste de potencia en 1 minuto, la cocina de inducción se apagará automáticamente. Deberá comenzar de nuevo por el paso 1.
- Puede modificar el ajuste de potencia en cualquier momento durante la cocción repitiendo este paso.

NOTA

- Si en la pantalla parpadea "u" con el ajuste de potencia, esto significa que:
 - no ha colocado un utensilio de cocina en la zona de cocción correcta o,
 - el utensilio de cocina que está utilizando no es adecuado para la cocción por inducción o,
 - el utensilio de cocina es demasiado pequeño o no está bien centrado sobre la zona de cocción.
- No se produce el calentamiento a menos que no haya un utensilio de cocina adecuado sobre la zona de cocción.
- La pantalla se apaga automáticamente después de 1 minuto si no se coloca un utensilio de cocina adecuado.
- Es normal que la cocina emita un suave zumbido o zumbido cuando está en modo de cocción.
- También es normal que se oiga un ruido de ventilador cuando los componentes electrónicos de la cocina se calientan durante y la cocción.

inducción para encontrar los ajustes que más le convengan.

Ajuste de potencia	Idoneidad
1 - 2	<ul style="list-style-type: none"> • Calentamiento delicado para pequeñas cantidades de alimentos • Fundir chocolate, mantequilla y alimentos que se quemen rápidamente • Cocción suave a fuego lento • Calentamiento lento
3 - 5	<ul style="list-style-type: none"> • Recalentar • Cocción rápida a fuego lento • Cocer arroz
6 - 11	<ul style="list-style-type: none"> • Crepes
12 - 14	<ul style="list-style-type: none"> • Sofreír • Cocer pasta
15	<ul style="list-style-type: none"> • Saltear • Sellar • Llevar sopas a ebullición • Hervir agua
B	<ul style="list-style-type: none"> • Llevar sopas a ebullición rápidamente • Hervir agua rápidamente

Finalización de la cocción

- 1** Pulse el control de potencia que desea apagar. Apague la zona de cocción pulsando o deslizando el control deslizante hasta "0". Asegúrese de que la pantalla muestra "0".

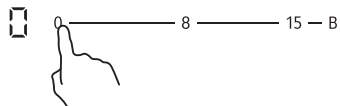

Ajustes de potencia

Los ajustes que se indican a continuación son sólo orientativos. El ajuste exacto dependerá de varios factores, como los utensilios de cocina y la cantidad que cocine. Realice pruebas con la cocina de

- 2 Apague toda la cocina presionando el botón ON/OFF (ENCENDIDO/APAGADO).



⚠ PRECAUCIÓN

- **Tenga cuidado con las superficies calientes**

La zona de cocción que está demasiado caliente para tocarla se indica con "H" y "h" en 2 pasos. Cuando la superficie se haya enfriado hasta un nivel seguro, desaparecerá. Si desea calentar más utensilios de cocina, puede hacerlo utilizando la cocina, que estará todavía caliente, como función de ahorro de energía.

- "H": calor residual muy alto (retención calor)
- "h": calor residual

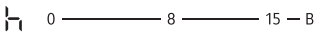
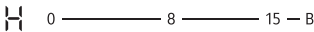

- En ciertas condiciones, la función boost podría apagarse automáticamente para proteger los componentes electrónicos del interior de la cocina. El ajuste de potencia vuelve a su valor previo seleccionado.
- Las zonas de cocción tienen una potencia máxima disponible. Si se sobrepasa este rango de potencia al activar la función boost, el ajuste de potencia de la zona de cocción se reduce automáticamente.

- 1 Presione el control de potencia.



- 2 Presione o deslice el botón "B". Asegúrese de que la pantalla muestra "b".

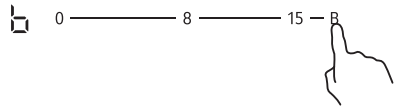

Uso de la función Boost

Active la función boost

Con la función boost, se pueden calentar grandes cantidades de agua más rápidamente que con el ajuste de potencia 15 correspondiente.

⚠ ADVERTENCIA

- No utilice nunca la función boost para precalentar ollas vacías o para calentar aceite, mantequilla o manteca. El utensilio cocina podría dañarse y la grasa podría incendiarse si se sobrecalienta.

Cancelación de la función boost

- 1 Pulse el control de potencia que desee para cancelar la función boost y ajuste la potencia deseada.

- La función puede funcionar en cualquier zona de cocción.
- Si el ajuste seleccionado anteriormente era el nivel 0, después de la desconexión automática de la función boost se establecerá el ajuste de potencia 15.



NOTA

- La función puede funcionar en cualquier zona de cocción.
- Si el ajuste seleccionado anteriormente era el nivel 0, después de la desconexión automática de la función boost se establecerá el ajuste de potencia 15.

Uso del temporizador

- Se puede programar para que una o varias zonas de cocción se apaguen después de un tiempo determinado. El tiempo máximo de ajuste es de 99 minutos.

Ajuste del temporizador para apagar una o más zonas de cocción automáticamente

- 1 Si la zona de cocción está en uso, presione el botón **Temporizador** repetidamente hasta que el indicador de una zona de cocción necesaria se encienda. El indicador del temporizador parpadeará y se mostrará "00" en la pantalla del temporizador.

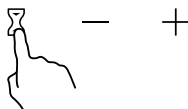

- 2 Ajuste el tiempo presionando los botones +/-.

- Consejo: presione los botones +/- una vez para disminuir o incrementar en 1 minuto.
- Pulse y mantenga presionado los botones +/- para disminuir o incrementar en 10 minutos.

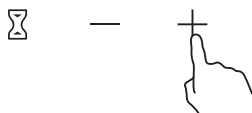

- 3 Cuando se establece el temporizador, comenzará la cuenta atrás inmediatamente.



- 4 Cuando el temporizador de cocción finaliza, la zona de cocción correspondiente se apaga automáticamente.

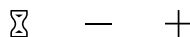

NOTA

- Las otras zonas de cocción permanecen operativas si fueron encendidas previamente.

Para ver el tiempo restante

- 1 Presione el botón **Temporizador** repetidamente hasta que el indicador de la zona de cocción necesaria se encienda.

Modificación del temporizador

- 1 Presione el botón **Temporizador** repetidamente hasta que el indicador de la zona de cocción necesaria se encienda.

- 2 Ajuste el tiempo presionando los botones +/-.

Cancelación del temporizador

- 1 Presione el botón **Temporizador** repetidamente hasta que el indicador de una zona de cocción necesaria se encienda.
- 2 Pulse y mantenga presionado el botón "-" del **Temporizador**, y el temporizador disminuirá hasta "00" y el temporizador se cancelará.

Bloqueo de los botones

- Los botones pueden bloquearse para evitar un uso no autorizado (por ejemplo, que los niños enciendan accidentalmente las zonas de cocción).

- Cuando los botones están bloqueados, todos los botones se deshabilitan.

Para bloquear los botones

- 1 Presione el botón **Bloqueo de teclas** durante 3 segundos.



- 2 La pantalla del temporizador indica "Lo" y el tiempo parpadea alternativamente

Para desbloquear los botones

- 1 Presione el botón **Bloqueo de teclas** durante 3 segundos.



NOTA

- Cuando la cocina está en el modo bloqueo, todos los botones están deshabilitados excepto el botón **ON/OFF (ENCENDIDO/APAGADO)**. Siempre podrá apagar la cocina de inducción con el botón **ON/OFF (ENCENDIDO/APAGADO)** en caso de emergencia, pero tendrá que desbloquear la cocina antes de la siguiente operación.

Uso del modo Pausa

- La función de pausa reduce el ajuste de potencia de una zona de cocción al nivel 1 y la mantiene a ese nivel hasta que se desactiva. Esta función se puede usar para interrumpir brevemente el proceso de cocción y luego reanudarlo.
- Cuando entra en el modo pausa, todos los botones excepto el botón **ON/OFF (ENCENDIDO/APAGADO)** quedan deshabilitados.

Para entrar en el modo pausa

- 1 Presione el botón **Pausa**.
- 2 La pantalla del temporizador y la pantalla de ajuste de potencia en funcionamiento mostrarán "||"



Para salir del modo pausa

- 1 Presione el botón **Pause** para regresar a la zona de cocción del ajuste de potencia anterior.

NOTA

- Cuando la cocina está en el modo pausa, todos los botones quedan deshabilitados, excepto el botón **ON/OFF (ENCENDIDO/APAGADO)**. Siempre podrá apagar la cocina de inducción con el botón **ON/OFF (ENCENDIDO/APAGADO)**.

Tiempos de funcionamiento predeterminados

Su cocina de inducción dispone de una función de apagado automático como protección de seguridad. Si alguna vez se olvida detener una cocción, ésta se apaga automáticamente. La siguiente tabla muestra los tiempos de funcionamiento predeterminados para varios ajustes de potencia:

Ajuste de potencia	Tiempos de funcionamiento predeterminado (hora)
1-3	6
4-6	5
7-9	4
10-15	1,5

Cuando se retira el utensilio de cocina, la cocina de inducción detendrá el calor inmediatamente y la

22 FUNCIONAMIENTO

cocina automáticamente se apaga después de 1 minuto.

Función especial

Conexión Wi-Fi

- Presione el botón de conexión **Wi-Fi** durante 3 segundos, el LED **Wi-Fi** queda ENCENDIDO. La función **Wi-Fi** queda ENCENDIDA. Siga las instrucciones de la aplicación **LG ThinQ** de su teléfono inteligente para usar la función **Wi-Fi**.



Conexión a campana

- Este producto dispone de un dispositivo Wi-Fi que puede usar para conectar la cocina a campanas LG. A través de la conexión **Wi-Fi**, puede usar la conexión a campanas con la aplicación **LG ThinQ**. Active la conexión **Wi-Fi**. Presione el botón de conexión a campanas, y el LED de la campana queda ENCENDIDO. La conexión de la campana está ENCENDIDA.



NOTA

- La conexión con la campana no funciona si hay por dificultades o fallos de conectividad Wi-Fi, problemas de conexión o cualquier otro fallo, averías, o errores que estén causados por la conexión de red.

Modo de limitación de potencia

Habilita la limitación de la potencia total de la cocina, si fuera necesario, en base a las condiciones de su instalación eléctrica.

- 1 Presione el botón **Bloqueo de teclas** durante 3 segundos con la alimentación apagada para entrar en el modo de bloqueo.



- 2 Presione el botón **Temporizador** durante 3 segundos y oír el timbre sonar.

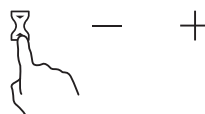

- 3 Presione el botón de boost izquierdo inferior para entrar en el modo de limitación de potencia.

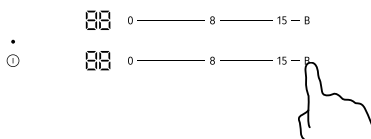

- 4 Presione el botón **Bloqueo de teclas** repetidamente para seleccionar la potencia máxima de carga conectada.



Pantalla	Potencia máxima
25	2500 W
35	3500 W
45	4500 W
60	6000 W
74	7400 W

- 5** Presione el botón **ON/OFF (ENCENDIDO/ APAGADO)** para confirmar la potencia actual de la cocina y salir del modo de limitación de potencia.



FUNCIONES SMART

Aplicación LG ThinQ

Esta función está solo disponible en los modelos con Wi-Fi.

La aplicación **LG ThinQ** le permite comunicarse con el aparato usando un teléfono inteligente.

Características de la aplicación LG ThinQ

Comuníquese con el aparato desde un teléfono inteligente utilizando las cómodas funciones inteligentes.

Emparejamiento con campana

Le permite elegir con qué campana desea que funcione su cocina de inducción.

Monitorización

Esta función le ayuda a comprobar el estado de funcionamiento del producto, el estado de bloqueo, la potencia de calor de cada hornillo y el temporizador.

Monitorización del tiempo de uso

Esta función le permite comprobar la cantidad total de tiempo utilizado por cada hornillo en el día de hoy, durante la semana y mensualmente.

NOTA

- En los siguientes casos, debe actualizar la información de red de cada electrodoméstico en la aplicación **LG ThinQ** dentro de **Tarjetas dispositivo** → **Configuraciones** → **Cambie la red**.
 - el router inalámbrico ha cambiado
 - la contraseña del router inalámbrico ha cambiado
 - el proveedor de servicio de internet ha cambiado
- Para desconectar el electrodoméstico de la red **Wi-Fi**, elimine el electrodoméstico de la lista de productos conectados de la aplicación **LG ThinQ**.
- El aparato podría verse modificado para realizar mejoras en él sin previo aviso a los usuarios.
- Las funciones pueden variar según el modelo.

Instalación de la aplicación LG ThinQ y conexión de un electrodoméstico LG

Modelos con código QR

Escanee el código QR adjunto al producto utilizando la cámara o una aplicación de lectura de códigos QR en su teléfono inteligente.

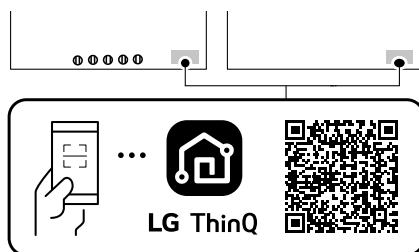

Modelos sin código QR

- 1 Busque e instale la aplicación **LG ThinQ** desde Google Play Store o Apple App Store en un teléfono inteligente.
- 2 Ejecute la aplicación **LG ThinQ** e inicie sesión con su cuenta existente o cree una cuenta LG para iniciar sesión.
- 3 Toque el botón añadir (+) en la aplicación **LG ThinQ** para conectar su electrodoméstico LG. Siga las instrucciones de la aplicación para completar el proceso.

NOTA

- Para verificar la conexión Wi-Fi, compruebe que el indicador Wi-Fi del panel de control esté iluminado.
- El dispositivo solo es compatible con redes Wi-Fi de 2,4 GHz. Para comprobar la frecuencia de red, póngase en contacto con su proveedor de servicios de Internet o consulte el manual del router inalámbrico.

- **LG ThinQ** no se hace responsable de ningún problema de conexión a la red ni de fallos, mal funcionamiento o errores causados por la conexión de red.
- El entorno inalámbrico circundante puede hacer que el servicio de red inalámbrica tenga un funcionamiento muy lento.
- Si hay demasiada distancia entre el electrodoméstico y el router inalámbrico, la intensidad de la señal se reducirá. Es posible que la conexión tarde mucho tiempo en realizarse o que la instalación no se lleve a cabo correctamente.
- Si el aparato tiene algún problema para conectarse a la red Wi-Fi, es posible que sea porque está demasiado lejos del router. Adquiera un repetidor Wi-Fi (un amplificador de alcance inalámbrico) para incrementar la señal Wi-Fi.
- La conexión de red podría no funcionar correctamente con algunos proveedores de servicios de Internet.
- Es posible que la conexión Wi-Fi no se establezca o se vea interrumpida debido al entorno de la red doméstica.
- El electrodoméstico no puede conectarse debido a problemas en la transmisión de la señal inalámbrica. Desenchufe el electrodoméstico y espere aproximadamente un minuto para volver a intentarlo.
- Si el firewall del router inalámbrico está activado, desactive el firewall o añada una excepción.
- El nombre de la red inalámbrica (SSID) debe ser una combinación de letras del alfabeto inglés y números (no utilice caracteres especiales).
- La interfaz de usuario (UI) del teléfono inteligente puede variar en función del sistema operativo (SO) móvil y el fabricante.
- Si el protocolo de seguridad del router está establecido en **WEP**, puede ser imposible configurar la red. Cambie el protocolo de seguridad a otro distinto (se recomienda **WPA2**) y conecte el producto de nuevo.
- Para desactivar la función de Wi-Fi, mantenga presionado el botón de conexión **Wi-Fi** durante 3 segundos. El indicador Wi-Fi se apagará.
- Para reconectar el electrodoméstico o añadir otro usuario, mantenga presionado el botón de

conexión **Wi-Fi** durante 3 segundos para apagarlo temporalmente. Ejecute la aplicación **LG ThinQ** y siga las instrucciones de la aplicación para conectar el electrodoméstico.

Especificaciones del equipo de radio

Nombre del módulo	LCWB-001
Rango de frecuencia del LAN inalámbrico	2412 MHz - 2472 MHz
Potencia de salida del LAN inalámbrico (Máx.)	18,14 dBm
Rango de frecuencia de Bluetooth	2402 MHz - 2480 MHz
Potencia de salida de Bluetooth (Máx.)	7,03 dBm

Versión del software de la función inalámbrica: V 1.0

A efectos de información para el usuario, este dispositivo debe ser instalado y operado con una distancia mínima de 3 cm entre el dispositivo y el cuerpo.

Declaración de conformidad



Por la presente, LG Electronics declara que la cocina de tipo de equipo de radio cumple la Directiva 2014/53/UE. El texto completo de la declaración de conformidad de la UE está disponible en la siguiente dirección de Internet: <http://www.lg.com/global/support/cedoc/cedoc#>

Información del aviso de software de código abierto

Para obtener el código fuente bajo GPL, LGPL, MPL y otras licencias de fuentes abiertas que tengan las

obligaciones de revelar un código fuente, que esté contenido en este producto, y para acceder a todos los términos sobre licencia referidos, así como a los avisos sobre copyright y otros documentos relevantes, por favor, visite <https://opensource.lge.com>.

LG Electronics también le proporcionará código abierto en CD-ROM por un importe que cubre los gastos de su distribución (como el soporte, el envío y la manipulación) previa solicitud por correo electrónico a opensource@lge.com.

Esta oferta es válida para cualquier persona en posesión de esta información durante un periodo de tres años después del último envío de este producto.

MANTENIMIENTO

Cuidado y limpieza

Limpieza del electrodoméstico

⚠ PRECAUCIÓN

- No se ha de usar un limpiador a vapor.

Suciedad habitual en el cristal (huellas dactilares, marcas, manchas dejadas por alimentos o derrames no pegajosos en el cristal)

- 1 Apague la alimentación de la cocina.
- 2 Aplique un limpiador de cocinas mientras el cristal todavía esté templado (¡pero no caliente!).
- 3 Enjuague y seque con un paño limpio o un papel de cocina.

NOTA

- Cuando la cocina esté apagada, no habrá indicación de "superficie caliente", ¡pero la zona de cocción podría estar todavía caliente! Tenga mucho cuidado.
- Los estropajos fuertes, algunos estropajos de nailon y los productos de limpieza fuertes/abrasivos pueden rayar el cristal. Lea siempre la etiqueta para comprobar si su limpiador o estropajo es adecuado.
- Nunca deje residuos de limpieza sobre la cocina: el cristal podría quedarse manchado.

Derrames de hervidos, restos de fundidos y derrames calientes y pegajosos sobre el cristal

Elimínelos inmediatamente con una espátula plana, una espátula o un rascador de hoja de

afeitar adecuado para cocinas, pero tenga cuidado con las superficies calientes de la zona de cocción:

- 1 Desconecte la alimentación de la cocina en el interruptor de aislamiento mecánico.
- 2 Sujete la cuchilla o el utensilio en un ángulo de 30° y rasque lentamente la suciedad o el derrame hacia una zona fría de la cocina. El uso incorrecto o inadecuado de la cuchilla puede rayar la superficie de la cocina.
- 3 Limpie la suciedad o el derrame con un paño de cocina o un papel de cocina.
- 4 Siga los pasos 2 y 3 de la sección 'Suciedad habitual en el cristal'.

NOTA

- Elimine lo antes posible las manchas dejadas por los alimentos derretidos y azucarados o los derrames. Si se dejan enfriar sobre el cristal, podría resultar difíciles de eliminar o incluso dañar permanentemente la superficie del cristal.
- Peligro de corte: cuando la cubierta de seguridad de una cuchilla de limpieza esté retraída, la cuchilla del rascador está afilada como una navaja. Utilícelo con extremo cuidado y guárdelo siempre de forma segura y fuera del alcance de los niños.

Derrames sobre el panel de control

- 1 Apague la alimentación de la cocina.
- 2 Recoja el derrame.
- 3 Frote el área del panel de control con una esponja o paño limpio y humedecido.

- 4 Frote el área hasta dejarla completamente seca con un papel de cocina.

NOTA

- La cocina podría pitar y apagarse por sí misma, y el panel de control podría no funcionar mientras haya líquido sobre este. Asegúrese de que frota el área del panel de control hasta secarla antes de volver a encender la cocina.
-

SOLUCIÓN DE PROBLEMAS

Antes de llamar para recibir servicio técnico

Sólo un técnico certificado debe realizar las reparaciones. Una mala reparación podría ponerle a usted y a otros en grave peligro. Sin embargo, algunos pequeños problemas pueden resolverse como se indica en la siguiente tabla:

Si un problema no se soluciona, por favor, póngase en contacto con el Centro de información al cliente de LG Electronics.

Piezas y características

Síntomas	Causa posible y solución
La cocina de inducción no puede encenderse.	<p>No hay alimentación</p> <ul style="list-style-type: none"> Asegúrese de que la cocina de inducción está encendida y conectada a la red eléctrica. Compruebe si hay un corte de luz en su casa o en el vecindario. Llame a un técnico cualificado si ha probado todo y el problema sigue existiendo.
El panel de control no responde.	<p>Los botones están bloqueados.</p> <ul style="list-style-type: none"> Desbloquee el botones. Consulte la sección 'Bloqueo de los botones' para disponer de instrucciones.
El panel de control resulta difícil de manejar.	<p>Es posible que los botones tengan una fina capa de agua o que esté tocando los botones utilizando la punta del dedo.</p> <ul style="list-style-type: none"> Asegúrese de que el área del panel de control esté seca y utilice la yema de su dedo cuando toque los botones.
El cristal se está quedando rayado y marcado.	<p>Utensilios de cocina con bordes ásperos</p> <ul style="list-style-type: none"> Utilice utensilios de cocina con bases planas y suaves. Consulte 'Elección de los utensilios de cocina adecuados'.
	<p>Se están usando estropajos o productos de limpieza inadecuados y abrasivos.</p> <ul style="list-style-type: none"> Consulte 'MANTENIMIENTO'.
Algunos utensilios de cocina hacen ruidos crepitantes o chasquidos.	<p>Esto podría estar causado por la construcción de su utensilio de cocina (las capas de diferentes metales vibran de manera diferente).</p> <ul style="list-style-type: none"> Esto es normal con utensilios de cocina y no es indicativo de un fallo.
La cocina de inducción hace un ruido bajo de zumbido cuando se utiliza con un ajuste de potencia alto.	<p>Esto es provocado por la tecnología de cocción por inducción.</p> <ul style="list-style-type: none"> Esto es normal, sin embargo, si baja el ajuste de potencia, el ruido debería disminuir o desaparecer por completo.

Síntomas	Causa posible y solución
El ruido del ventilador sale por la cocina de inducción.	<p>El ventilador de la cocina de inducción se ha activado para evitar que los componentes electrónicos se sobrecalienten. Incluso después de apagar la cocina de inducción, podría seguir funcionando.</p> <ul style="list-style-type: none"> • Como esto es normal, no es necesario hacer nada. Mientras el ventilador esté en funcionamiento, no desconecte la alimentación de la cocina de inducción de la pared.
Los utensilios de cocina no se calientan y aparecen códigos de error en la pantalla.	<p>La cocina de inducción no puede detectar el utensilio de cocina porque no es adecuado para la cocción por inducción.</p> <ul style="list-style-type: none"> • Utilice utensilios de cocina adecuados para la cocción por inducción. Consulte la sección 'Elección de los utensilios de cocina adecuados'.
Los utensilios de cocina no se calientan y aparece "u" en la pantalla.	<p>La cocina de inducción no puede detectar el utensilio de cocina porque es demasiado pequeño para la zona de cocción o no está centrado adecuadamente sobre la misma.</p> <ul style="list-style-type: none"> • Centre el utensilio de cocina y asegúrese de que su base se corresponde con el tamaño de la zona de cocción.
Cuando una cocina de inducción o una zona de cocción se apaga bruscamente, se muestra un código de error y suena un tono (normalmente se alterna con uno o dos dígitos en la pantalla del temporizador de cocción).	<p>Fallo técnico</p> <ul style="list-style-type: none"> • Anote las letras y números erróneos, desconecte la cocina de inducción de la pared y póngase en contacto con un técnico cualificado.
El LED no se enciende cuando la unidad está enchufada.	<p>No hay suministro de alimentación.</p> <ul style="list-style-type: none"> • Compruebe que el enchufe está bien fijado en la toma de corriente y que ésta funciona.
El indicador de modo de cocción se enciende, pero el calentamiento no se inicia.	<p>Temperatura elevada de la cocina.</p> <ul style="list-style-type: none"> • La temperatura ambiente podría ser demasiado alta. La entrada o salida de aire podría estar bloqueada.
	<p>Hay algún problema con el ventilador.</p> <ul style="list-style-type: none"> • Compruebe si el ventilador funciona correctamente.
El calentamiento se detiene repentinamente durante el funcionamiento y en la pantalla parpadea "u".	<p>El tipo de utensilio de cocina es incorrecto. El diámetro del utensilio de cocina es demasiado pequeño.</p> <ul style="list-style-type: none"> • Utilice un utensilio de cocina adecuado. (Consulte el manual de instrucciones).

Síntomas	Causa posible y solución
El calentamiento se detiene repentinamente durante el funcionamiento y en la pantalla parpadea "u".	<p>El fogón se ha sobrecalentado.</p> <ul style="list-style-type: none"> La unidad se ha sobrecalentado. Espere a que la temperatura vuelva a la normalidad. Presione el botón ON/OFF (ENCENDIDO/APAGADO) para reiniciar la unidad.
El LED de la pantalla parpadea y no funciona. El botón táctil de la PCB no funciona.	<p>Se trata de un fallo de alimentación temporal.</p> <ul style="list-style-type: none"> Corte la alimentación a través del disyuntor. Transcurrido un tiempo, vuelva a conectarlo. Si el problema persiste, llame al servicio técnico.

Códigos de error (autorecuperación)

Síntomas	Causa posible y solución
C1	<p>Sensor de alta temperatura de la placa cerámica</p> <ul style="list-style-type: none"> Esto es normal. Los problemas se pueden resolver de la siguiente manera. Espere hasta que la temperatura de la placa cerámica vuelva a ser normal. Presione el botón ON/OFF (ENCENDIDO/APAGADO) para reiniciar la unidad. Compruebe si el ventilador funciona con suavidad, de lo contrario, llame al servicio técnico.
C2	<p>Alta temperatura del transistor bipolar de puerta aislada. (1#)</p> <ul style="list-style-type: none"> Esto es normal. Los problemas se pueden resolver de la siguiente manera. Espere hasta que la temperatura del transistor bipolar de puerta aislada vuelva a ser normal. Presione el botón ON/OFF (ENCENDIDO/APAGADO) para reiniciar la unidad. Compruebe si el ventilador funciona con suavidad, de lo contrario, llame al servicio técnico.
EL	<p>La tensión de suministro es inferior a la tensión nominal.</p> <ul style="list-style-type: none"> Esto es normal. Los problemas se pueden resolver de la siguiente manera. Espere a que la temperatura de la placa cerámica vuelva a ser normal. Presione el botón ON/OFF (ENCENDIDO/APAGADO) para reiniciar la unidad. Inspeccione si el suministro de energía es normal. Encienda la unidad después de que el suministro de energía sea normal.
EH	<p>La tensión de suministro supera a la tensión nominal.</p> <ul style="list-style-type: none"> Esto es normal. Los problemas se pueden resolver de la siguiente manera. Por favor, inspeccione si el suministro de energía es normal. Encienda el sistema después de que el suministro de energía sea normal. Presione el botón ON/OFF (ENCENDIDO/APAGADO) para reiniciar la unidad.

Síntomas	Causa posible y solución
EF	<p>Todas las zonas de cocción se desconectan por sí solas si el líquido hierve o hay algo (sartén u olla) en el panel de control.</p> <ul style="list-style-type: none"> • Esto es normal. Los problemas se pueden resolver de la siguiente manera. • La desconexión automática también se activará si se coloca un paño húmedo sobre el panel de control. En ambos casos, es necesario volver a encender el electrodoméstico con el botón ON/OFF (ENCENDIDO/ APAGADO) después de retirar el líquido o el paño.

Códigos de error (sin autorecuperación)

Síntomas	Causa posible y solución
E1	<p>Fallo del sensor de temperatura de la placa cerámica (circuito abierto)</p> <ul style="list-style-type: none"> • Llame al servicio técnico.
E2	<p>Fallo del sensor de temperatura de la placa cerámica (cortocircuito)</p> <ul style="list-style-type: none"> • Llame al servicio técnico.
E7	<p>Fallo del sensor de temperatura de la placa cerámica (no válido)</p> <ul style="list-style-type: none"> • Llame al servicio técnico.
E3	<p>Fallo del sensor de temperatura del transistor bipolar de puerta aislada (circuito abierto)</p> <ul style="list-style-type: none"> • Llame al servicio técnico.
E4	<p>Fallo del sensor de temperatura del transistor bipolar de puerta aislada (corto circuito)</p> <ul style="list-style-type: none"> • Llame al servicio técnico.
F5	<p>El motor de CC no funciona debido a problemas con la PCB o el cableado, o a una perturbación eléctrica en la hoja del motor. (error del ventilador grande)</p> <ul style="list-style-type: none"> • Llame al servicio técnico.
F6	<p>El motor de CC no funciona debido a problemas con la PCB o el cableado, o a una perturbación eléctrica en la hoja del motor. (error del ventilador pequeño)</p> <ul style="list-style-type: none"> • Llame al servicio técnico.
EU	<p>Hay una avería en la conexión entre la placa de la pantalla y la placa principal.</p> <ul style="list-style-type: none"> • Llame al servicio técnico.

Wi-Fi

Síntomas	Causa posible y solución
<p>El electrodoméstico y el smartphone no están conectados a la red Wi-Fi.</p>	<p>La contraseña de la red Wi-Fi a la que está intentando conectarse no es correcta.</p> <ul style="list-style-type: none"> • Busque la red Wi-Fi conectada a su smartphone, elimínela y, a continuación, registre su electrodoméstico en LG ThinQ.
	<p>Los datos móviles de su teléfono inteligente están activados.</p> <ul style="list-style-type: none"> • Desactive los Datos móviles de su teléfono inteligente y registre el electrodoméstico utilizando la red Wi-Fi.
	<p>El nombre de la red inalámbrica (SSID) se ha configurado de forma incorrecta.</p> <ul style="list-style-type: none"> • El nombre de la red inalámbrica (SSID) debe ser una combinación de letras del alfabeto inglés y números (no utilice caracteres especiales).
	<p>La frecuencia del router no es de 2,4 GHz.</p> <ul style="list-style-type: none"> • Solo se admiten frecuencias de router de 2,4 GHz. Configure el router inalámbrico en 2,4 GHz y conecte el electrodoméstico al router inalámbrico. Para comprobar la frecuencia del router, póngase en contacto con su proveedor de servicios de Internet o con el fabricante del router.
	<p>Hay demasiada distancia entre el electrodoméstico y el router.</p> <ul style="list-style-type: none"> • Si hay demasiada distancia entre el electrodoméstico y el router, la señal podría debilitarse y la conexión podría no configurarse correctamente. Mueva el router de lugar para que esté más cerca del electrodoméstico.

APÉNDICE

Ficha del producto

Ficha del producto

Ficha de producto_REGLAMENTO DELEGADO DE LA COMISIÓN (UE) N.º 66/2014, Norma aplicable EN 60350-2

Marca registrada	LG
Identificador del modelo	CI5Z2420BN
Tipo de cocina	Cocina encastrada
Tecnología de calor	zonas de cocción de inducción
Número de zonas de cocción y/o áreas	3 zonas
Para zonas o áreas de cocción circulares: diámetro de la superficie útil por zona de cocción calentada eléctricamente, redondeado a los 5 mm más cercanos Para zonas o áreas de cocción no circulares: longitud y anchura de la superficie útil por zona o área de cocción calentada eléctricamente, redondeada a los 5 mm más cercanos	Frontal izquierda 15,0 cm Trasera izquierda 21,0 cm Derecha 28,0 cm
Consumo de energía por zona o área de cocción calculado por kg (CE _{electric cooking})	Frontal izquierda 195,0 Wh/kg Trasera izquierda 195,0 Wh/kg Derecha 195,0 Wh/kg
Consumo de energía de la cocina calculado por kg (EC _{electric hob})	195,0 Wh/kg

REGLAMENTO DE LA COMISIÓN (UE) 2023/826 Norma aplicable EN 50564

Consumo eléctrico en espera	0,5 W
El periodo de tiempo tras el cual la función de administración de energía, o una función similar, cambia automáticamente el equipo al estado de espera y/o apagado, y/o al estado que ofrece estado en espera conectado a la red.	10 min

Notas

