



扫描二维码查看说明书。



使用说明书

# 带除湿机功能的衣物护理机



开始安装前，请仔细阅读本说明。这样可使安装变简单，并可确保恰当、安全安装产品。安装后，请将本说明置于产品附近，以供日后参考。

简体中文

售后服务电话  
4008199999

S3\*\*(\*)



MFL71825912  
Rev.01\_052125

保留备用

[www.lg.com](http://www.lg.com)

版权归 LG 电子 © 2021-2025 所有，并保留所有权利。

# 目录

本手册可能包含与您购买型号不同的图片或内容。  
制造商可随时修改本手册。

## 安全说明

请在使用前阅读所有说明 .....	3
警告说明 .....	3

## 安装

零件和规格 .....	8
安装位置要求 .....	12
本电器的拆箱 .....	14
调平本电器 .....	15

## 操作

操作概述 .....	18
衣物的预处理 .....	19
在每次装入衣物前，检查相关项目 .....	20
将衣物装入本电器中 .....	21
控制面板 .....	26
程序表 .....	28
选项程序和额外功能 .....	33

## 智能功能

LG ThinQ 应用程序 .....	34
智能诊断 .....	36

## 维护

定期清洁 .....	37
------------	----

## 故障排除

呼叫服务之前 .....	39
--------------	----

## 附录

保修 .....	43
提醒信息 .....	44

# 安全说明

## 请在使用前阅读所有说明

以下安全指南旨在预防因不安全或不正确操作电器出现的意外风险或损坏。  
该安全指南分为“警告”和“注意”两个部分，如下所述。

### 安全信息

 凡是有这个符号出现的地方，以指示会导致风险的事项和操作。请仔细阅读带有本符号的部分，并遵守说明，以避免风险。

 **警告**  
表示不遵循所述说明可能会导致严重伤亡。

 **注意**  
表示没有遵循说明会导致轻微受伤或电器损坏。

## 警告说明

### 警告

- 为降低使用本电器时发生火灾或爆炸、触电、人员受伤、人员死亡的风险，请采取基本的预防措施，包括以下预防措施：

## 技术安全

- 本机并非设计供身体、感官或精神有残障、或者缺乏经验和必要知识的人员（包括儿童）使用，除非负责其安全之人员给予监督或就设备使用提供指导。
- 有儿童在场时，应监督儿童，以确保其不玩弄本机。
- 在任何情况下，都不要将接地插脚从电源线上切断或拆下。要防止人员受伤或本电器损坏，必须将电源线插入正确接地的插座。
- 本电器必须插入已接地的 220V、50Hz 插座，必须使用 15 安保险丝或断路器保护插座。未能遵守这些说明会导致火灾、爆炸或人员死亡。
- 本电器必须插入正确接地的插座。如果本电器没有正确接地，会导致触电。让有资质的电工检查壁装插座和电路，以确保插座正确接地。未能遵守这些说明会导致触电危险和 / 或火灾危险。

- 将本电器安装在方便插拔插头的地方。不使用时拔下本电器的插头，以避免火灾或触电的风险。
- 在拆解或维修之前拔下本电器的插头，以避免触电的风险。
- 应将本电器的插头插入其自己的独立电源插座，此电源插座的额定电压与额定值铭牌上的额定电压一致。这样能提供最佳性能，并且防止房间电路过载，进而因电线过热而导致火灾。
- 请勿使用延长线与插座连接。这样做可能导致火灾或触电。
- 切勿通过拉动电源线来拔下您的电器的插头。紧握插头并将其直接从插座中拔出。否则，会导致电源线损坏，进而导致火灾和触电的风险。
- 立即联系 LG 或有资质的维修人员，维修或更换磨损或损坏的所有电源线。请勿使用出现裂纹或在任何位置有磨损的电源线。电源线会融化，进而导致触电和 / 或火灾危险。
- 当安装或移动本电器时，注意不要挤压、按压或损坏电源线。这样做能防止人员受伤和因火灾和触电而损坏本电器。

### 安装

- 在将本电器搬离墙壁时，请注意不要缠绕或损坏电源线。
- 本电器非常重。要移动和安装本电器，有必要使用两个或两个以上的人员，以防止损坏或人员受伤。
- 在使用之前，请确保您将本电器与专用接地电源插座连接，此插座应具有正确的额定值，以便与本电器一起使用。用户应负责将标准 2 插脚壁装插座更换为标准 3 插脚壁装插座。
- 在使用之前，必须按照本手册中的说明正确安装本电器。如果本电器没有正确接地，则会导致触电。
- 请勿将本电器安装在可能有电器坠落的危险的地方。本电器不适用于海上及飞机内部安装。若要在其他特殊情况下使用，请先咨询授权的 LG 服务中心。
- 请勿篡改控制按钮。
- 将本电器安装在稳固和水平的地板上。如果安装在不稳定的表面上，本电器可能发生过度振动，最终可能坠落，从而导致损坏或人员受伤。
- 请勿从正面用卡车运输本电器，始终将正面保持在受保护的状态。否则，可能导致本电器上的钢化玻璃破裂。
- 将本电器正确接地，以便符合所有适用的规范和条例。请遵守安装说明中的详细规范。

- 将本电器安装和存放在适当的场所，以避免暴露于零度以下的温度之下或遭受日晒雨淋。如果在冬季或在零度以下的温度之下交付本电器，在使用之前，允许本电器预热至室温。
- 请勿维修或更换本电器的任何部分或尝试任何维护，除非在用户维护说明或公布的用户维修说明中特别推荐，而且您也了解并具备执行的技能。
- 为了降低触电的风险，请勿将本电器安装在卫生间等潮湿空间中。未能遵守本警告会导致人员死亡、严重受伤、火灾、触电或产品变形或故障。
- 拆除所有包装材料，并正确处置所有运输材料。
- 与具有正确额定值、受保护和具有正确尺寸的电路连接，以避免电气过载。使用不正确的电路会导致熔断，进而导致触电和 / 或火灾危害。
- 如果电源线损坏，必须由制造商或服务代理或有相关专业资质的人员进行更换，以避免危险。
- 确保所有包装材料远离儿童。包装材料对儿童有危险。
- 请勿在其他热源（如烤炉、烤箱或加热器）附近进行安装。
- 请勿将蜡烛、发烟材料或其他易燃物放置于本电器的顶部上。
- 将所有乙烯保护薄膜从本电器上拆下。
- 应按照国家接线规定安装本电器。

## 操作

- 请勿允许儿童在本电器上或在本电器内玩耍。如使用本电器时有儿童在附近，有必要密切看护儿童。
- 请勿在电器设备门或衣物架上或本电器内的任何位置攀爬、站立或悬挂。
- 请勿踩踏水箱的门。
- 请勿将沉重或危险的物体放置于本电器的顶部。
- 请勿将活动物放置于本电器内部。
- 请勿允许儿童攀爬到本电器内。
- 如果发生气体（丙烷 / 液化石油气）泄漏，请确保充分通风并在恢复使用前联系授权的服务中心。请勿触摸或拆解本电器的电源插座。
- 请勿在本电器附近使用或放置易燃物（化学品、药物、化妆品等）。请勿将本电器放置于易燃气体附近。
- 如果您听到噪声、闻到异味或发现本电器冒出烟雾，请立即断开电源线。

- 如果发生洪水，请勿靠近本电器，请联系授权服务中心。
- 除非柔顺剂或产品的厂家推荐，否则请勿使用柔顺剂或产品消除静电。
- 在操作过程中，请勿将手部或身体置于蒸汽喷嘴附近。蒸汽温度非常高，可能导致人员受伤。
- 请勿将物体插入蒸汽喷嘴。
- 请勿饮用排水箱和供水箱中的水。
- 请勿拆解或改装本电器。
- 请勿将手部、脚部或金属物体放置于本电器下方。
- 请勿用湿手操作本电器或触摸电源线。
- 将手指保持远离夹点区域。有必要确保设备门与箱体之间的间隙非常小。在儿童在附近范围内时，关闭设备门时必须格外小心。
- 请勿将接触过食用油的物品放置于本电器内。被食用油污染的物品可能导致化学反应，进而造成失火。
- 请勿对之前经过汽油、干洗溶剂或其他易燃或爆炸性物质清洁、洗涤、浸洗或玷污的衣物进行干洗，因为它们会释放可能引燃或爆炸的蒸气。
- 请勿利用热量烘干含有泡沫橡胶或有织纹的类橡胶材料的衣物。
- 在运行过程中请勿打开设备门，本电器的性能可能受到负面影响。如果本电器安装在地毯上或附近，释放出的热空气或蒸汽产生的冷凝水可能导致地毯脏污或损坏。
- 将本电器用于非本用户手册中指定的用途而导致的损坏不属于保修的范围。

### 维护

- 定期擦除电源插头插脚和接触区域的异物（如粉尘和水）。清洁插头时，请勿使用湿布。
- 不使用设备干燥本电器的内部。请勿点燃蜡烛清除内部臭味。
- 清洁时请勿直接向本电器洒水，可能发生火灾或触电。
- 使用后使用干布擦拭内部。
- 在每次使用前清洁绒毛过滤器。
- 请勿在本电器外表面使用氧基或氯基漂白剂。
- 清洁或操作控制装置时，请勿使用锐利物体，可能发生触电。
- 避免使用重物撞击正面玻璃面板。尽管玻璃面板采用钢化玻璃制作，在强烈撞击的情况下面板仍可能破裂，并且可能导致人员受伤。

- 保持本产品远离啮齿类动物、昆虫和其他异物。它们可能损坏接线，从而导致火灾或触电。

## 处置

- 在本电器不再使用或报废之前，拆下产品的门。拔下电源插头，并损毁按钮部分，以防止重复使用。

## 接地说明

- 未正确连接设备接地导线可导致触电风险。如果您怀疑本电器没有正确接地，请与有资质的电工或检修人员进行一起检查。
- 本设备必须接地。如果出现故障或停止运行，接地可提供最小电流阻力路径，从而降低电击风险。
- 本电器必须配备一根带有设备接地导线和接地插头的电源线。插头必须插入按照所有当地规范和条例安装和接地的合适电源插座中。
- 请勿对本插头进行改装。如果插头不适配插座，应请有资质的电工安装合适的插座。
- 本电器必须与接地金属连接。必须铺设永久接线系统或设备接地导线且必须使其与电路导线和设备接地端子或本电器上的引线连接。如果本电器没有正确接地，会导致触电。

# 安装

## 零件和规格

### 须知

· 为了提高本设备的质量，外观及规格可能会变动，恕不另行通知。

### 内部

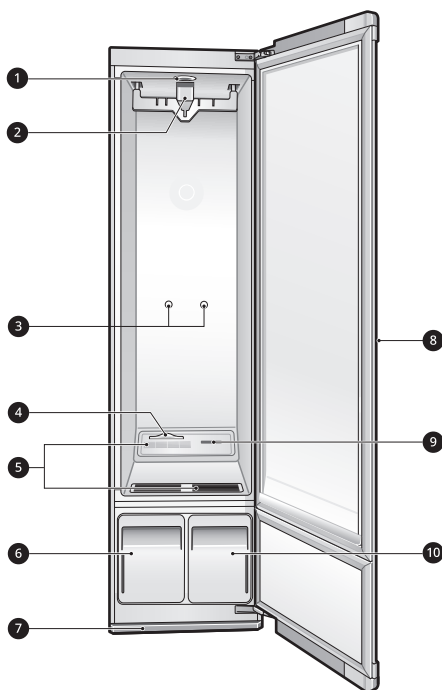

- ① 内部照明灯
- ② 移动挂架
- ③ 搁架支架
- ④ 气味过滤器
- ⑤ 热风循环出口
- ⑥ 排水箱
- ⑦ 滴水盘
- ⑧ 机门\*<sup>1</sup>



⑨ 蒸汽喷嘴

⑩ 供水箱

\*1 安装工可改变装衣门的转动方向，以配合安装位置。

## 规格

星号表示机型有不同，可能是 (0-9) 或 (A-Z)。

型号	S3**(*)
电源	220 V~, 50 Hz
尺寸 (宽 × 深 × 高)	445 mm × 585 mm × 1850 mm, 1010 mm (装衣门打开的情况下的深度)
产品重量	73 公斤
功耗	1700 W
最大容量	3 件

本产品执行 **GB 17625.1, GB 4343.1, GB 4706.1, GB 4706.32**。

## 熔断体规格

物品	制造商	类型	额定
热熔断体	Sung Woo Industrial Co.	SW-127T	250V, 15A
		SW-120T	
熔断体	LITTELFUSE	325	250V, 12A
	ORISEL	65TL	
	LITTELFUSE	215	250V, 6.3A
	ORISEL	N52	250V, 6A

## 配件



2 个铰链盖



滴水盘



2 个衣架



扳手



2 个防滑片



2 个后盖套



防倾倒套件



芳香剂盒

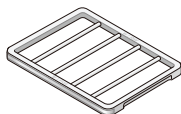

搁架（单独出售）

## 须知

- 您购买的型号不同，随机附送的配件也有所不同。
- 请联系向您出售本电器的商店或如果有任何附件损坏或缺失请联系 LG 客户服务中心。
- 为了确保您的安全和延长产品寿命，只能使用授权组件。对因使用分开购买的未经授权的组件或零件而导致的产品故障或事故，本公司不承担任何责任。

## 安装位置要求

在安装本电器前，为保证其被安装在正确位置，请检查以下信息：

### 尺寸

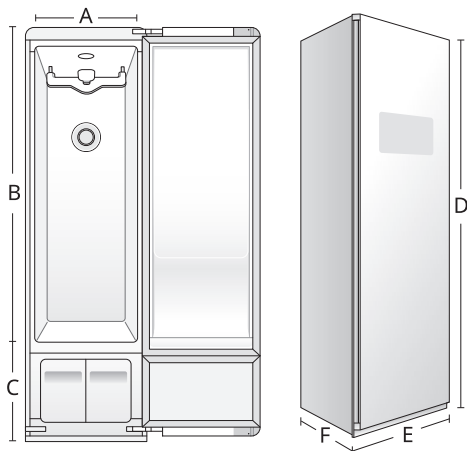

- 请确保本电器安装空间合理，若发生故障，工程师可方便进入。
- 请勿将本电器安装在可能接触水分 / 遭受日晒雨淋的区域中。未能遵守本警告可能导致触电、人员受伤或产品损坏或故障的风险。
- 请勿将本电器安装于中空或柔性平台上。这样做可能导致过度的噪声，如果本电器倾翻，可能导致损坏或人员受伤。

### 须知

- 稳固地面应支撑的电器总重量为 **73 公斤**。也应考虑任何其他洗衣电器的总重量。

	尺寸 (mm)
A	385
B	1435
C	415
D	1850
E	445
F	585

### 安装位置

- 在距离本电器两侧 61 cm 的范围内应安装有已接地的电源插座。
- 将本机安装到平整硬面地板上。（电器下方允许倾斜度：1°）
- 地面必须水平，在本电器下方最大坡度应为 2.5 cm。如果坡度大于 2.5 cm，本电器无法正确调整水平。

## 推荐的安装间距

建议为设备保留以下间隙。应考虑推荐间隙的原因如下：

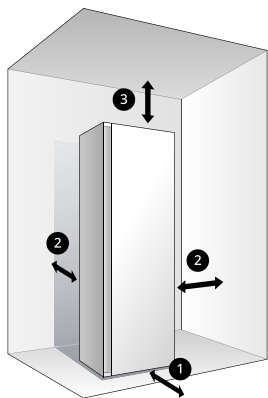

- ① 在前部，留出至少 **61 cm** 的间隙，用于打开设备门。
- ② 在两侧和在本电器背面与墙壁之间留出至少 **5 cm** 的间隙。
- ③ 在本电器顶部与在本电器顶部以上物体或墙体之间留出至少 **20 cm** 的间隙。

### 须知

- 如果本电器距离邻近的物品过近，其性能可能降低，耗电量可能增加。
- 为了减少噪声的传递，在本电器所有侧面应考虑额外间距。确保电器门上方留有超过 20 cm 循环通风空间。

少留出 3 cm 的空间，以避免增加噪音或造成损坏。

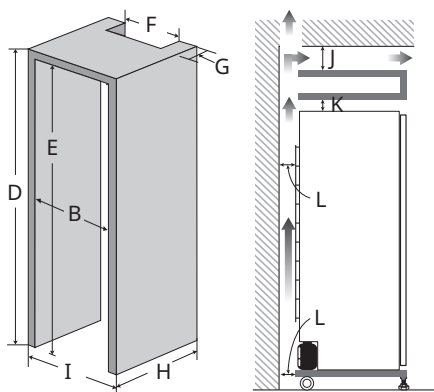
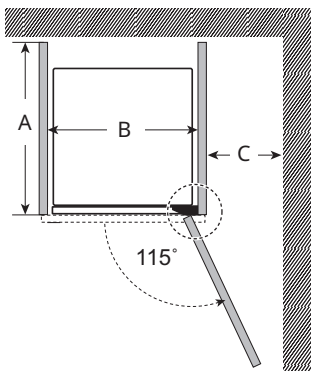

	尺寸 (mm)
A	650
B	≥ 455
C	≥ 250
D	≥ 1889
E	≥ 1875
F	≥ 400
G	≥ 50
H	≥ 630

## 凹陷区或壁橱的安装间距

电器（或任何其他电器）周围至少要有一点空间，以避免在操作过程中与墙壁、家具或其他电器接触。在电器的各个侧面至

	尺寸 (mm)
I	≥ 485
J	≥ 50
K	≥ 20
L	≥ 30

### 须知

- 对于有门的壁橱安装，要求在门的顶部和底部留出最小通风口。有同等通风功能的百叶门可以接受。
- 嵌入式安装的最小通风口面积为  $200 \text{ cm}^2$ 。

### 壁橱的通风要求

带门的壁橱必须有上下两个通风口，以防止壁橱内热量和湿气的积聚。

图中的例子在门上使用了通风栅栏。

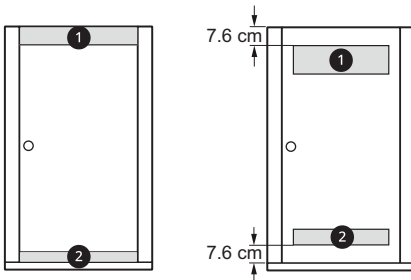

- ① 上部通风口的最小开口为  $310 \text{ cm}^2$  必须安装在离地面不低于  $185 \text{ cm}$  的地方。
- ② 下部通风口的最小开口为  $155 \text{ cm}^2$  必须安装在离地面不超过一英尺的地方。

### 环境温度

- 温度必须在  $10^\circ\text{C}$  与  $35^\circ\text{C}$  之间。

- 如果环境温度过低或过高，可能影响性能。
- 请勿将本电器安装在阳光直射的地方或温度可能下降至  $0^\circ\text{C}$  以下的地方。

### 电气连接

- 请勿使用延长线或双头接口。
- 请勿连接多台电器，以防插座过载。
- 请根据现行的接线规范将电器接入接地插座。
- 本电器必须放置在靠近插座的地方，以更容易插拔插头。

### 警告

- 电源插头必须插入合适电源插座内，插座应依据所有当地规范和条例正确安装并接地。

### 本电器的拆箱

#### 警告

- 安排两个或两个以上的人员对本电器进行拆包和移动。未能这样做会因本电器倾斜而导致人员严重受伤。

### 纸板箱和运输材料的拆除

将本电器从纸板箱中取出，并将全部胶带和临时标签从本电器上撕下。

- 请勿将位于本电器前部下方的全部警告标签、型号和序列号标签或参数表标签撕下。

#### 注意

- 请勿使用锐利工具、外用酒精、易燃液体、擦洗剂或溶剂型清洁剂清除胶带 / 胶水或清洁本电器内表面或外表面。这些用品会损坏本电器的表面。

## 须知

- 胶带或胶水的残留物也可以通过用手指在粘合剂上涂抹少量的液体洗碗剂来轻松去除。请用温水擦拭并擦干。

## 本电器的移动

使用本电器底部的滚轮 ① 移动本电器。从距离前部一半的位置缓慢推动本电器。

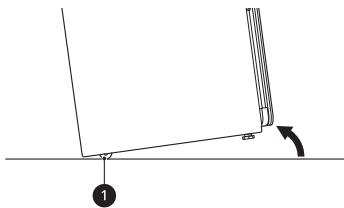

## ⚠ 注意

- 在移动本电器时保持其直立。如果将本电器侧面置于地面，制冷剂可能泄漏，并且导致本电器发生故障。

## 调平本电器

### 校平

将本电器调整水平可防止不必要的噪音、振动和移动。安装后检查本电器是否完全水平。

## 本电器的调整和校平

## ⚠ 警告

- 本电器非常重。在对本电器进行校平时，必须有两个或两个以上人员配合操作。未能遵守此警告会导致人员严重受伤或死亡。

- 1 将本电器定位于其最终位置，并检查，确保其水平。

- 所有校平支脚必须稳固地支撑于地面。轻轻推动本电器的各个角，以确保其不会从一个角摇晃至另一角。确保前部校平支脚与地面之间无间隙。

- 2 使用（随本电器附带的）扳手转动校平支脚。

- 松开前部支脚的螺丝，以将本电器升高或将支脚的螺丝旋入，以便降低支脚。如果只使用前部支脚无法将本电器调整水平，通过将本电器倾斜安装两个后部校平支脚。请勿将本电器放倒以安装校平支脚。
- 使用校平支脚将本电器升高或降低，直至本电器两侧且前后都水平。

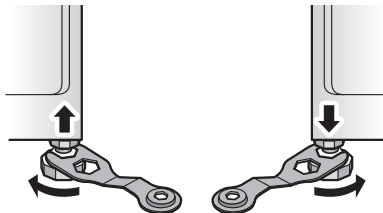

## ⚠ 注意

- 确保所有校平支脚都与地面稳固接触。如果在没有校平的情况下使用本电器，其可能倒下，进而导致人员受伤、损坏或产品故障。
- 对校平支脚进行必要的调整，以对本电器进行校平。将校平支脚扩展超出必要的程度会导致本电器发生振动。

- 3 当本电器完全稳定并且所有校平支脚都稳固地支撑于地面上时，紧固锁紧螺母 ①。

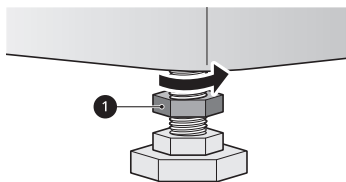

### 更换开门方向

可以反转开门方向。如果需要，在安装时可由安装人员完成这一操作。

#### 须知

- 如果在安装后需更换开门方向，请联系 LG 客户信息中心。

### 使用防滑垫

防滑垫能防止本电器在装衣门打开或关闭时摇晃或移位。

- 1 将地板清洁干净以粘贴防滑垫。
  - 使用干抹布清除异物和水分。如果有水分残留，防滑垫可能会滑动。
- 2 将本机放置在安装区域后进行调平。

- 3 将防滑垫的粘贴面 ① 贴在地板上。

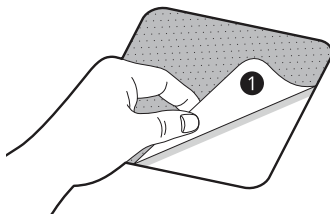

- 4 将本机放置到防滑垫上。

- 请勿将防滑垫的粘贴面 ① 贴附到本电器的支脚上。

- 5 再次检查本电器是否水平。

- 轻轻推动或摇动本电器的边缘，以确保电器不会晃动。如果本电器晃动，请再次调整其水平。

#### 须知

- 将防滑垫拆除时，可能留下黏性残留物，可使用酒精除去残留物。

### 安装防倾倒装置

安装随电器提供的防倾倒装置，以减少倾倒的风险。

- 关于正确的防倾倒装置的安装，请参考与防倾倒套件一起提供的说明。
- 在防倾倒装置未安装到位和接合的情况下，不要操作电器。
- 检查防倾倒装置是否正确安装。在电器处于最终位置时，确保调整电线上的滑动调节器，直到电线有大约 2.5 cm 的松弛。
- 如果没有正确安装防倾倒装置，儿童或成人站着、坐着、靠着或将过重的重量放在打开的门或内部零件上，就会使电器意外倾倒。



- 使用防倾倒装置并不能排除电器在安装不当的情况下发生倾倒。

- 2 对另一角上的剩余帽盖重复以上步骤。

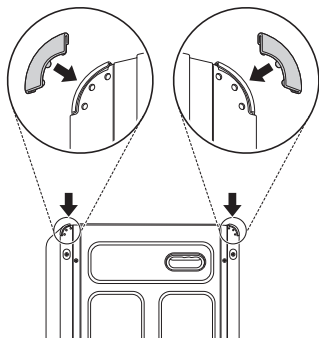

## 滴水盘的拆解

在使用本电器之前，将滴水盘插到箱体底部上。

- 1 固定滴水盘，以便滴水盘正面上的箭头和字母朝上。
- 2 先将滴水盘一侧插入，之后将另一侧插入。推动滴水盘，直至其完全滑入。

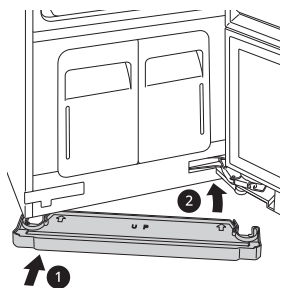

- 3 要拆解，将一侧拉出，之后将另一侧拉出。
  - 如果滴水盘收集了水分，将其断开，并将水排干。排干后，重新组装滴水盘。

## 铰链盖的安装

- 1 打开本电器的设备门。
- 2 在弯曲边缘处于铰链远端的情况下，将铰链盖卡到上铰链装置上。

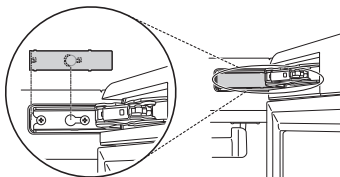

- 3 对下铰链装置上的剩余铰链盖重复以上步骤。

## ⚠ 注意

- 在没有安装滴水盘的情况下，请勿操作本电器。违反本警告可能因水分的泄漏而导致损坏。

## 帽盖的安装

- 1 将帽盖上的小孔与机柜顶角的小孔对齐，然后将帽盖扣入到位。

# 操作

## 操作概述

### 使用本设备

#### 1 对衣物进行预处理。

- 如有需要，首先清洗衣物。
- 不可处理对热量敏感的衣物或因与水接触而被损坏的衣物。
- 将衣物放置于挂架或搁架上。
- 扣上扣子并拉上拉链，确保在使用过程中衣物不会从移动挂架上滑落，并防止损坏。

#### 2 清洁绒毛过滤器，并更换气味过滤器中的薄片。

- 将过滤器取出，并清除上面的绒毛，以获得更快和更高效的性能。重新安装过滤器，在关闭格栅时检查是否对齐。在绒毛过滤器没有安装到位时，请勿操作本电器。如果在气味过滤器中使用芳香剂片，并在每次使用后对其进行更换。

#### 3 检查水箱。

- 如供水箱中水量不足时，向供水箱注水。如排水箱已满时，清空排水箱。为了获得更好的产品性能和延长使用寿命，请在供水箱中使用清洁自来水。请勿使用蒸馏水或重复使用来自排水箱中的水。

#### 4 将衣物装入本电器。

- 注意衣物护理标签和程序选择。如果衣物不适合选择的程序，则可能会收缩或严重损坏。
- 拆下所有空闲的挂架，避免噪声、摩擦和损坏衣物。

#### 5 开启本电器。

- 按下 **电源** 按钮以开启本电器。

#### 6 选择需要的程序。

- 按下程序选择按钮。每次按下按钮时，都可以切换至其中一种设置。

#### 7 启动程序。

- 按住 **开始 / 暂停** 按钮，以启动程序。重新按下 **开始 / 暂停** 按钮可随时暂停程序。如果在某一段时间内没有按下 **开始 / 暂停** 按钮，本电器会关闭，并且所有设置将丢失。
- 在程序运行过程中，请勿打开设备门。如果开启的设备门冒出蒸汽或热空气，地面或墙壁会积聚冷凝水，从而导致损坏或发霉。

### ⚠ 注意

- 在运行过程中，请勿打开设备门。冒出的热空气或蒸汽会导致灼烧或人员受伤的风险。
- 在运行过程中，请勿让蒸汽或热空气从箱体内部冒出。在运行过程中打开设备门还会影响性能、延长护理时间，并导致水凝结和积聚在地面。

#### 8 程序结束。













- 当程序结束时取出衣物。将设备门保持在开启状态，以让热空气冒出。如果设备门被保持在开启状态，在 1.5 分钟后内部照明灯会熄灭。



# 衣物的预处理

## 衣物护理标签的检查

大多数衣物都带有衣物护理标签，这些标签上标有正确护理说明。以下为一些相关的符号，其用于为本电器选择合适的用品。

### 护理标签上的符号

标签	含义	检查
	手洗	合格
	机洗、常规洗涤模式	合格
	耐久洗烫模式 / 抗皱洗涤模式	合格
	轻柔 / 精细织物	合格
	请勿洗涤	合格 *1
	标准	合格
	耐久洗烫模式 / 抗皱洗涤模式	合格
	轻柔 / 精细织物	合格
	请勿滚筒式烘干	合格
	请勿烘干	不可行
	挂干 / 悬干	合格
	滴干	合格
	平放晾干	合格
	高	合格
	中等	合格

标签	含义	检查
	低	合格
	不加热 / 晾干	不可行

\*1 本电器可以处理标记为不能洗涤的皮革类衣物。

## 衣物的分类

- 为了达到最佳的衣物护理效果，将具有相似护理要求的衣物放在一起进行处理。
- 不同的衣物具有不同的护理要求，并且某些程序无法处理某些衣物，应将这些衣物分开处理。

## 装衣物前衣物的检查

某些衣物不适合使用本产品。对衣物使用错误的程序会导致衣物损坏。

- 请检查所有口袋，以确保口袋内无任何东西。发夹、钢笔、硬币和钥匙等物品均会损坏本电器和您的衣物。
- 请勿使用利用蒸汽的 Styler 程序处理对热量敏感或不适合经过水洗的衣物。只使用 **合适烘干** 程序。
- 皮革衣物（仅 100% 天然皮革）只应使用 **毛皮 / 皮革保养** 程序处理。此程序是可下载的程序。
- 在将严重脏污的衣物放入本电器中之前，应先对其进行洗涤。本电器无洗涤功能。在程序执行过程中，轻微污渍可能在衣服之间传递。
- 将有异味的衣物分开处理。在程序执行过程中，气味可以在衣物间传播。
- 应拉上和扣上衣物的拉链和纽扣，这样在程序执行过程中衣物才不会从移动的挂架上掉落。
- 请勿将非常湿的衣物放入本电器中进行干燥。在将衣物放入护理柜中进行干燥之前，应用干或拧干多余的水分。如果在护

理柜中积聚了大量的水分，可能降低护理性能或本电器可能损坏。

## 在每次装入衣物前，检查相关项目

### 检查绒毛过滤器

重新装入绒毛过滤器之前，始终确保其清洁；绒毛过滤器堵塞会导致护理时间被延长。

#### 1 打开前部格栅 ① 并取出绒毛过滤器 ②

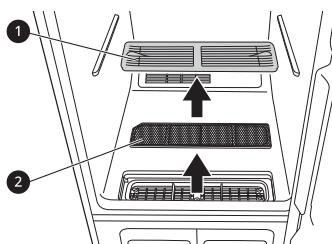

#### 2 使用软刷刷绒毛过滤器或使用真空吸尘器对其进行清洁。

· 如果绒毛过滤器被撕裂或损坏，对其进行更换。

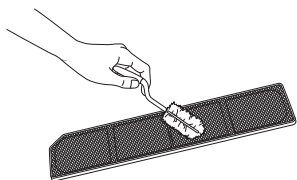

#### 3 重新安装过滤器。

### ▲ 注意

· 插入前格栅时，要检查两侧是否正确对齐。



앞 / Front

### 芳香剂片的检查

使用芳香剂片为衣物增加清新香味。每次使用后更换织物软化剂片。

#### 1 将气味过滤器从本电器上拆下。

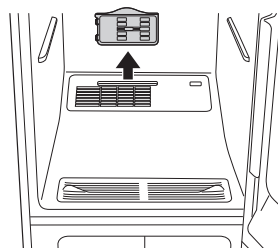

#### 2 打开气味过滤器，并将芳香剂片插入 ① 其中。

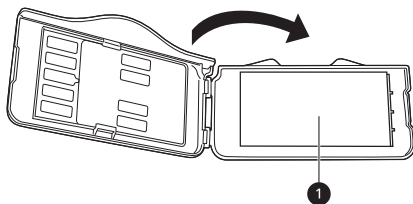

#### 3 关闭气味过滤器，并将其插回到本电器中。

- 按照箭头指示的方向插入气味过滤器。您可以使用调节杆调整气味过滤器的开度。气味过滤器的开度越大，香味会越浓。

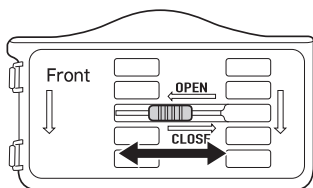

- 4 在程序结束时，将气味过滤器拆下，并丢弃织物软化剂片。

## 须知

- 将香水喷洒在棉垫上 4-5 次，之后将其放入待使用的香料支架中。（但是，视香料的的不同，香味浓度也有所不同。）

## 检查水箱

使用之前，检查水箱中的水。在使用本电器之前，必须对供水箱注水。在无水的情况下本电器不会工作。在每次使用之前，应清空排水箱。

- 1 向前拉动水箱的手柄，之后将水箱从本电器中取出。检查水箱中的水位。

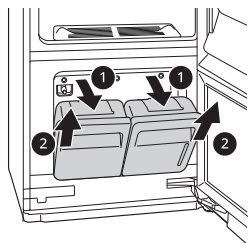

- 2 确保供水箱中装有水。

- 视使用的程序的不同，装满的供水箱可使用大约四次。
- 使用清洁的自来水或瓶装水，以达到最佳性能和延长产品寿命。请勿使用蒸馏水或重复使用来自排水箱的水。
- 在本电器首次使用时，使用装满的供水箱中 2/3 的水。在以下程序中，应使用更少的水。

## ⚠ 注意

- 供水箱内仅可加清洁的水。任何其他物质如清洁剂或织物软化剂可能损坏本电器。
- 只使用清洁的自来水或瓶装水。水的杂质可能缩短本电器的寿命。
- 请勿使用蒸馏水。水传感器可能不工作。
- 请勿将排水箱中的水再次注入供水箱中重复使用。

- 3 确保排水箱无水。

- 4 在大约使用三次后排水箱中会装入水。在护理程序运行过程中排水箱装水速度会更快。如果排水箱装满了水，本电器不工作。
  - 随着时间的推移，排水箱可能发生一定程度的褪色。这种现象是正常的，不会影响产品性能。

## 将衣物装入本电器中

### ⚠ 警告

- 打火机或火柴等易燃物可能引燃，从而导致火灾。请将其从口袋中取出，以避免火灾、爆炸或人员死亡。

- 切勿护理已经与油、汽油或其他易燃物质接触过的衣物。未能遵守此警告会导致火灾、爆炸或人员死亡。

## 选择适用于您衣物的护理方式

衣物	如何护理衣物
西装、夹克	移动挂架
外套、夹克（短版）	
外套（长版）	
连衣裙（短版）	拆除搁架后的移动挂架
连衣裙（长版）	
短裙	移动挂架
轻毛毯、盖毯	
婴儿用毯	
长裤（无折痕）	
短裤	
儿童衣物	
围巾	移动挂架或搁架 <sup>*1</sup>
领带	
披肩	
女士内衣	移动挂架或搁架 <sup>*1</sup> (如果需精细护理)
衬衫、女装衬衫	

衣物	如何护理衣物
帽子	搁架 <sup>*1</sup>
毛绒玩具	
枕头	
毛衣	
针织物	
幼儿服装	

\*1 搁架是单独出售的。

## 移动挂架

使用为本电器提供的衣架将衣物挂在移动挂架上，或使用插入到移动挂架中的缺口的任何塑料或金属挂架。

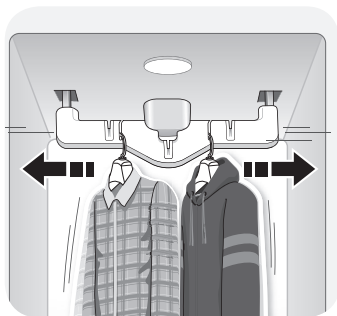

- 将移动挂架用于不需要被折叠的西装、外套、夹克、女衬衫、连衣裙、短裙和长裤。使用裤线管理器处理裤线。
- 在不保留挂痕或其他损坏的情况下，任何可以稳固放置于挂架上和被蒸汽处理或干燥的衣物都可放置于移动挂架上。
- 将毛衣或针织衫放置于搁架上进行护理，以避免出现挂痕。
- 如有可能，对衣物进行整理，以便其不会接触到箱体的侧面或背面。在箱体的内表面可能形成冷凝水，在程序结束时与表

面接触的衣物可能仍含有水分。将较大的衣物悬挂在移动挂架上的对角线缺口上。

- 即使在只使用搁架时，移动挂架也会均匀摆动。
- 当使用普通金属 / 塑料挂架时，挂钩厚度小于 4 mm，并且必须牢固配合到移动挂架中的缺口。如果配合过松，其可能导致振动、噪音和损坏衣物。

- ⑤)。挂架可能互相碰撞并损坏衣物。

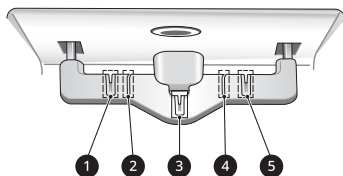

## 注意

- 将空闲挂架从移动挂架上拆下，并在启动程序之前将这些挂架放置于搁架上。空闲挂架可能导致不必要的噪音、摩擦和损坏衣物。
- 请勿依靠在移动挂架上或拉动移动挂架。
- 将挂架悬挂在移动挂架上的相同方向上，有防止碰撞。
- 请勿允许儿童玩弄移动挂架或悬挂到移动挂架上。本电器可能倾翻，进而导致损坏或人员受伤。

## 须知

- 请勿装入过多衣物。衣物越少，护理性能越好。与箱体侧面接触的衣物可能积聚来自箱体的冷凝水，可能无法被完全护理。

## 如何使用挂架

随本电器提供的挂架仅可与本电器一起使用。可在本电器中使用任何塑料或金属挂架，这些挂架带有厚度小于 4 mm 和能牢固插入移动挂架中的插槽中的挂钩。

- 请勿将挂架用于羊毛衣物、针织衫或精致女士内衣。外衣可能拉长或出现挂痕。
- 某些外衣上衣领背面可能出现褶皱。
- 对较大的衣物使用移动挂架中的对角线挂架插槽。
- 在运行过程中取出空闲挂架或将它们存放在搁架中。
- 扣上悬挂的衣物的纽扣和拉上拉链，以防止它们在运行过程中从挂架上掉落。如果无纽扣或拉链，则用棉绳固定衣领区域。
- 在悬挂更长的衣物时，拆下或存放搁架，以便衣物不会出现褶皱。

## 移动挂架的使用

- 1 将挂架插入插槽中，向下拉动以牢固固定挂钩。
  - 挂钩应向下配合到插槽中，以防止噪音、振动或在运行过程中损坏衣物。
- 2 对于较大衣物，使用对角线插槽 (②, ④)
  - 在同一程序运行过程中，请勿使用对角线插槽 (②, ④) 和标准插槽 (①, ③)。

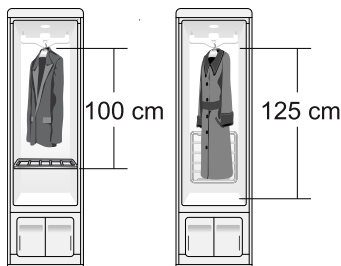

### 1 选择合适的挂架。

- 选择适合您将悬挂的衣物的电器挂架。

### 2 扣上所有外衣的纽扣和拉上所有外衣的拉链，并外衣悬挂在挂架上。

- 这样做能帮助防止外衣在程序运行的过程中掉落或出现更多褶皱。如果外衣无纽扣或拉链，将棉绳系在衣领区域周围。



### 3 将挂架放置于移动挂架的插槽中。

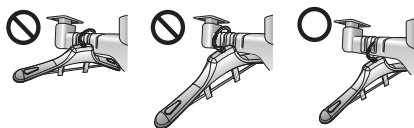

### 搁架

当护理难以悬挂或可能因悬挂护理而被损坏的衣物时，请使用搁架。

### ⚠ 注意

- 请勿允许儿童在搁架上攀爬或悬挂到搁架上。搁架可能坠落或本电器可能倾翻，进而导致损坏或人员受伤。
- 请勿将重物放置于搁架上或使用搁架存放物品。搁架可能坠落，进而导致损坏或人员受伤。

### 须知

- 将搁架用于会出现挂痕、拉长或出现其他损坏（如果在挂架上干燥）的毛衣、针织衫、女士内衣或精致上衣。
- 为了达到最佳的护理效果，请勿将衣物堆叠在搁架上。将各件衣物分开护理，或将衣物侧面留出间隙并排放置。
- 不使用搁架时，应将其存放于箱体背部中的搁架支架中。
- 如有可能，将衣物设置于搁架上，以便其不会接触到箱体的侧面或背面。在箱体的内表面可能形成冷凝水，在程序结束时与表面接触的衣物可能仍含有水分。
- 有些型号不含搁架。如要购买搁架，请联系 LG 电子客户信息中心或访问网站 <http://www.lg.com>。

### 搁架的组装

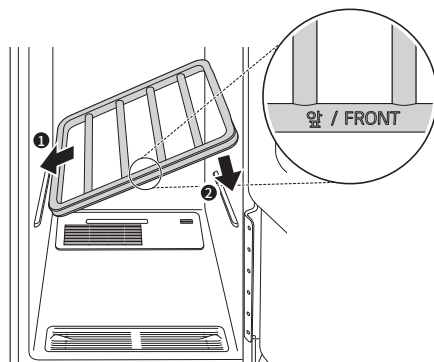

1 将搁架固定，以便灰色镶边朝向前方。

2 将左侧搁架插槽插入左侧搁架支架，之后将右侧搁架插槽降下，安装到右侧搁架支架上。

### 须知

- 不能通过将搁架滑入箱体组装搁架。如果没有正确组装，搁架会坠落。



- 若要拆解，应将搁架右侧升起，之后将搁架的左侧从搁架支架中拉出。

- 请勿使用搁架存放较重的衣物。

## 须知

- 当处理外套或连衣裙等长衣物时，应将搁架悬挂在搁架支架上。

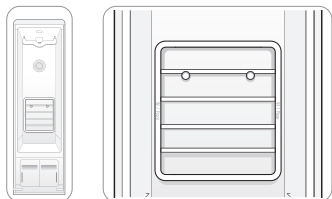

## 挂架的存放

将不使用的挂架从移动挂架上拆下，在运行过程中将它们存放在搁架中。这样能防止噪音和衣物损坏。

- 将挂架插入到搁架的导轨之间。

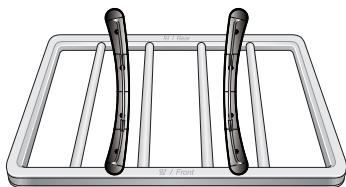

- 当对长衣物进行护理时，如果将搁架存放于搁架支架上，则在运行过程中，应将挂架存放于本电器之外。

## 控制面板

控制面板通过静电对触摸做出响应。要操作控制面板，轻轻触摸即可。当清洁控制按钮以避免接触和开启按钮时，请使用抹布。控制面板上的异物，或佩戴手套或通过抹布触摸按钮，都可能使按钮无法激活。

### 控制面板功能

以下某些功能可能不可用，具体取决于型号。

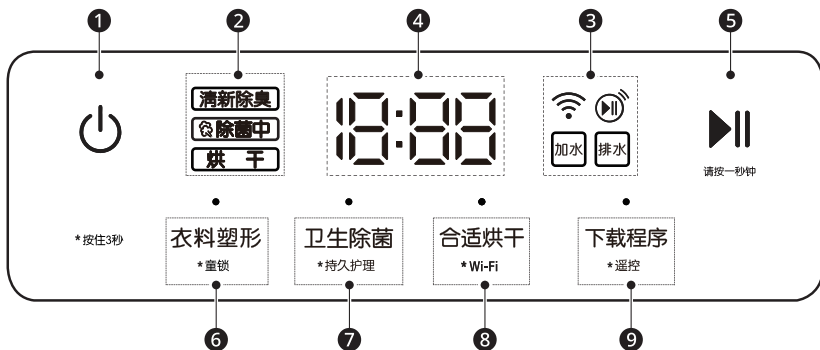

#### ① 电源按钮

按下 **电源** 按钮以开启 / 关闭本电器。在程序结束后，如果没有按下任何按钮，则在几秒后本电器会自动关闭。

### 须知

· 在程序运行期间，按下 **电源** 按钮将取消该程序，且程序设置将丢失。

#### ② 程序进度指示灯

显示屏的此部分显示护理程序当前处于哪个阶段。

#### ③ 选项和告警指示灯

- 当供水箱缺失或无水时，**加水** 会亮起。
- 当排水箱缺失或已盛满水时，**排水** 将亮起。
- 当可以远程控制本电器时，**Wi-Fi** 会亮起。
- 当本电器连接到无线局域网 (Wi-Fi) 时，**Wi-Fi** 会亮起。

#### ④ LCD 显示屏

显示屏会显示本电器估算的剩余时间和错误信息。使用条件不同，程序时间也不同。

#### ⑤ 开始 / 暂停按钮

按住此按钮以启动选择的程序。如果本电器正在运行，按下此按钮可暂停程序，而不会丢失当前设置。

---

## 須知

- 处于暂停状态时，电源会在特定的一段时间后出于安全原因而自动关闭。

### ⑥ 衣料塑形 程序

按下此按钮以选择 **衣料塑形**程序。当您重复按下此按钮时能切换至其中一种设置。

#### 童锁

- 按住 **衣料塑形** 按钮 3 秒锁定 / 解锁控制面板。

### ⑦ 卫生除菌 程序

按下此按钮以选择 **卫生除菌**程序。当您重复按下此按钮时能切换至其中一种设置。

#### 持久护理

- 按住 **卫生除菌** 按钮 3 秒，以开启 / 关闭 **持久护理** 功能。

### ⑧ 合适烘干 程序

按下此按钮以选择 **合适烘干**程序。当您重复按下此按钮时能切换至其中一种设置。

#### Wi-Fi

- 按住 **合适烘干** 按钮 3 秒，以开始将本电器与 **LG ThinQ** 应用连接。

### ⑨ 下载程序 程序

按下此按钮以选择 **下载程序**程序。当您重复按下此按钮时能切换至其中一种设置。

---

## 須知

- 您可以使用本电器上默认设置的专用程序。可以让您使用智能手机上的 **LG ThinQ** 应用程序下载一个新的专用程序。

#### 遥控

- 通过 **LG ThinQ** 应用程序，您可以使用智能手机远程控制本电器。
- 如需使用远程启动功能，请参阅**智能功能**。

## 程序表

程序经过合理设计，可适应各种状况。选择程序，并将其设置为以最佳的方式匹配衣物，以让本电器达到最大性能和实现最佳的衣物护理。

### 护理程序指南

程序	衣料塑形
设置	<b>标准 / 快速</b> 通过高温蒸汽和振动使您的衣物清洁如新。此程序帮助您减少衣物的异味和褶皱。
织物 / 衣物	西装、外套、校服、围巾、羊毛衫、针织衫、户外服装 / 演出服、毛巾、内衣、T 恤、袜子、牛仔裤、牛仔夹克、女士内衣、桌布
说明	<ul style="list-style-type: none"> <li>· 由于本电器会将蒸汽喷到衣物上，只允许对可洗涤的衣物使用此程序。</li> <li>· 本电器通过将蒸汽喷到衣物上对衣物进行除皱。在护理后衣物上可能仍留有褶皱。如有需要，对衣物进行熨烫。</li> <li>· 褶皱护理效果取决于衣物的重量和面料。</li> </ul>

程序	卫生除菌
设置	<b>强力 / 标准</b> 使用该程序来减少细菌，并烘干物品。棉被或毛毯应为单层，重量在 1.5 公斤或以下。
织物 / 衣物	西装、外套、校服、围巾、户外服装 / 演出服、毛巾、内衣、T 恤、袜子、牛仔裤、牛仔夹克、女士内衣、桌布
说明	<ul style="list-style-type: none"> <li>· 由于高温和蒸汽会导致收缩，请勿将此程序用于羊毛衫或针织衫。</li> <li>· 天然纤维必须被标记为可洗涤 / 可手洗，并且应使用烘干机对其进行干燥，以避免收缩。</li> <li>· 请勿将其与含油橡胶、泡沫或粘合剂的衣物一起使用。</li> </ul>

程序	合适烘干
设置	<b>自动烘干 / 定时烘干</b> 使用暖风和移动衣架烘干衣物，无需翻滚。适用于处理不可水洗的织物和天然纤维，如 100% 羊毛、羊绒。
说明	<ul style="list-style-type: none"> <li>· 褶皱护理效果取决于衣物的重量和面料。</li> </ul>

程序	下载程序
设置	<b>西装 / 大衣：</b> 通过低温蒸汽和抖动使衣物清洁如新。此设置帮助您对含有天然纤维的西装和外套进行护理。
	<b>毛皮 / 皮革保养：</b> 该设置是为了帮助护理毛皮和皮革物品。但皮革仅限 100% 天然皮革（非人造皮革）。
说明	<ul style="list-style-type: none"> <li>· 使用智能手机 <b>LG ThinQ</b> 应用 下载新程序。</li> <li>· 按动按钮 <b>下载程序</b> 从其他预设的下载程序中进行选择。与 <b>西装 / 大衣</b> 方案不同，<b>毛皮 / 皮革保养</b> 护理程序不能改变。循环代码出现在时间显示器上，以显示所选择的循环。 <ul style="list-style-type: none"> <li>- 程序代码 dn l: <b>毛皮 / 皮革保养</b></li> </ul> </li> </ul>

## 须知

- 护理前，检查本手册中的 **织物护理指南** 和外衣上的衣物护理标签。
- 某些衣物可能仍留有褶皱。因长时间存放而导致的褶皱可能难以减少。棉衣或亚麻布中的褶皱可能无法完全清除。如有需要，在护理后进行熨烫。
- 某些异味可能难以清除。蒸汽可能难以渗透到油性物质发出的异味中。更长时间的存放导致的异味也可能难以清除。
- 视使用环境的不同（包括水温），程序时间可能有所不同。
- 在程序结束时，非常厚的衣物可能无法均匀干燥。
- 对于未拧干的湿衣物，程序的护理时间可能更长。

## 褶皱护理

本电器利用高温蒸汽和移动挂架，在不损坏外衣的情况下减少褶皱。若褶皱顽固且衣物纤维不够柔软，将无法完全去除。

### 褶皱护理性能比较 Styler

本电器利用蒸汽直接熨烫衣物，带有褶皱的衣物可能无法完全展开。此时，视衣物的重量和面料的不同，褶皱护理和减少效果可能有所不同。



	褶皱减少等级
①	Styler
A	在熨烫前

	褶皱减少等级
B	蒸汽熨烫机
C	按压式熨斗

### 与便捷护理程序相关的过程详细信息

- **清新除臭**：本过程可对水箱中的水进行加热，以便为蒸汽供应做好准备，并将蒸汽喷洒在衣服上。
- **烘干**：本过程对衣物进行除湿。
- **除菌中**：本过程将清除衣物上的细菌。

程序		时间显示	护理过程		
程序	设置		清新除臭	烘干	除菌中
衣料塑形	标准	39	●	●	
	快速	20	●	●	
卫生除菌	强力	1:53	●	●	●
	标准	1:23	●	●	●
合适烘干	自动烘干	1:30		●	
	定时烘干	1:00		●	
下载程序	西装 / 大衣	34	●	●	
	毛皮 / 皮革 保养	dn 1 / 30		●	

### 须知

- 如果在运行过程中将 **卫生除菌** 程序更改为 **衣料塑形** 或 **合适烘干** 在操作过程中，将不会执行杀菌过程。
- 当 **毛皮 / 皮革保养** 选择护理程序时，dn 1 和程序时间会轮流出现。

## 衣物护理指南

织物和衣物	程序			
	衣料塑形		卫生除菌	合适烘干
	褶皱	异味		
<b>棉织物</b> 毛巾、袜子、内衣、牛仔裤、运动服、T恤、毛毯		●	●	●
<b>亚麻布、大麻、苎麻</b> 夏装、桌布		●	●	●
<b>阿尔巴卡、驼绒、山羊绒</b> 外套、西装	●*1	●*1	●*1	●*1
围巾、针织衫		●*1		●
<b>皮革</b> 外套、围巾	· 只能使用下载程序 <b>毛皮 / 皮革保养</b> 方案（低温干燥）。但皮革仅限 100% 天然皮革（非人造皮革）。			
<b>丝绸</b> 领带、缎带、围巾、女衬衫、丝绒 / 长毛绒	· 使用可通过 <b>LG ThinQ</b> 应用下载的特殊程序对丝绸衣物进行护理。			
<b>羊毛</b> 毛衣、针织衫		●*1		●
冬装、西装、运动服、制服	●	●	●	●
<b>醋酸纤维</b> 西装衬里、女衬衫、领带、睡衣	●	●	●	●
<b>腈纶</b> 西装衬里、女衬衫、领带、睡衣	●	●	●	●
<b>尼龙</b> 长袜、女士内衣	●	●	●	●
<b>聚氨酯（低于 5%）</b> 伸缩性织物	●	●	●	●
<b>人造丝</b> 西装衬里	●	●	●	●

\*1 在使用前，检查衣物中的织物护理标签。

### 须知

- 织物具有各种不同的重量和布纹装饰，各种织物具有不同的护理要求。本手册难以充分介绍这些织物。在将本电器用于任何衣物之前，应先检查护理标签，然后再继续进行操作。
  - 请勿使用 **衣料塑形** 或 **卫生除菌** 程序处理易褪色对热量敏感或不适合使用水洗的衣物。对小尺寸、不显眼的污点（内部接缝）进行水渍测试，以判断织物是否为不褪色织物。要获得进一步的协助，请咨询衣物厂家、干洗专业人士或查阅更详细的衣物护理指南。
  - 将本电器用于非常湿或易褪色的衣物可能导致衣物损坏和将织物染料沾染到箱体内部。这些染色斑点不会影响本电器的运行。使用牙膏清除箱体内部的染色斑点。
  - 本电器无洗涤功能。在使用前，请洗涤脏污的衣物。
-



## 选项程序和额外功能

### 童锁

使用此功能防止在不需要的情况下启动本电器，或防止在本电器在工作时更改程序设置。

- 1 按住 **衣料塑形** 按钮 3 秒可开启 / 关闭控制锁功能。
- 2 [L] 会出现在 LCD 显示屏上，除 **电源** 按钮以外的所有其他控制按钮都被禁用。

### 须知

- 此功能并不会将设备门锁住。
- 即使发生停电，此功能也会被保留。
- 一旦设置后，本功能会被保持在开启状态，直至以手动方式将其关闭。要运行另一程序，必须关闭本功能。

### 持久护理

使用此功能存放隔夜衣物或在任何时刻存放衣物，在程序结束后，无法立即取出衣物。此功能会定时产生热风，以防止冷凝，进而将衣物保持在温暖和干燥的状态，直至它们被取出为止。

- 1 将衣物放入本电器中。
- 2 选择程序和设置。
- 3 按住 **卫生除菌** 按钮 3 秒以开启 **持久护理** 功能。
- 4 按下 **开始 / 暂停** 按钮。

### 须知

- 一旦设置后，此功能会在选择的程序结束后立即启动。要取消此功能，应按下另一个程序按钮。
- 此功能无法被设置为按照 **合适烘干** 程序运行。
- 如果您按下 **电源** 按钮，设置会丢失。
- 此功能最长可运行 24 小时。
- 在此功能运行过程中，可随时打开装衣门，即使在空气正在被排出时。
- 当该选项被设置后，n[ ] 时间显示器上首先出现，然后出现 [ ] 直到该功能被关闭。
- 在定时产生热风时会发出一定的噪音。

# 智能功能

## LG ThinQ 应用程序

LG ThinQ 应用程序允许您通过智能手机与本电器交互。

### LG ThinQ 应用程序

利用便捷的智能功能，通过智能手机与本电器进行通信。

#### 推送警告

当程序已完成或者本电器出现问题时，您可以选择通过智能手机接收推送通知。即使是在 LG ThinQ 应用程序关闭的情况下，也会触发通知。

#### 智能诊断

此功能提供了关于根据使用模式诊断并解决本电器上问题的有用信息。

#### 能耗监控

该功能检查最近使用的程序的能耗和月平均能耗。

#### 设置

允许您在本电器上和应用中设置各种选项。

#### 须知

- 在以下情况下，您必须在 LG ThinQ 应用程序的**设备卡 > 设置 > 更改网络**中为每台电器更新网络信息。
  - 无线路由器已更改
  - 无线路由器密码已更改
  - 互联网服务提供商已更改
- 出于电器改进的目的，此应用可能会不时发生变更，恕不另行通知用户。
- 产品型号不同，功能可能不同。

## 使用 LG ThinQ 应用程序之前

- 1 检查设备和无线路由器（Wi-Fi 网络）间的距离。
  - 如果电器与无线路由器之间的距离太远，信号强度会变弱。可能需要很长时间才能注册，或者安装可能会失败。
- 2 关闭您智能手机上的**移动数据**或**蜂窝数据**。

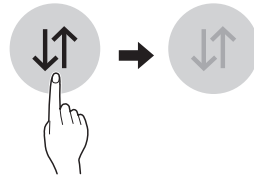

- 3 将智能手机连接至无线路由器。

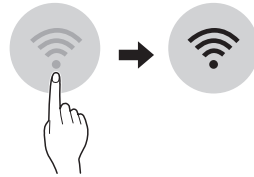

#### 须知

- 要验证 Wi-Fi 连接，请检查控制面板上的**Wi-Fi** 或  图标是否亮起。
- 该设备仅支持 2.4 GHz Wi-Fi 网络。请联系您的网络服务提供商或参考您的无线路由器手册以查看您的网络频率。
- **LG ThinQ** 对任何网络连接问题或因网络连接造成的任何失误、故障或错误不承担责任。
- 如果设备在连接 Wi-Fi 网络方面有问题，可能是由于设备与路由器的距离太远。购买 Wi-Fi 信号放大器（范围扩充器）以提高 Wi-Fi 信息强度。

- 由于家庭网络环境，Wi-Fi 连接可能未连接或者可能会中断。
- 根据互联网服务提供商，网络连接可能无法正常工作。
- 周围的无线环境可导致无线网络服务运行缓慢。
- 由于无线信号传输问题，电器无法注册。拔下电器的插头并等待一分钟左右，然后重试。
- 如果无线路由器上的防火墙已启用，请禁用防火墙或为其添加异常。
- 无线网络名称 (SSID) 应为英文字母和数字组合。（请勿使用特殊字符）
- 智能手机用户界面 (UI) 可能因手机操作系统 (OS) 和制造商而异。
- 如果路由器安全协议设置为 **WEP**，您可能无法设置网络。请将其更改为其他安全协议（推荐 **WPA2**）并再次注册产品。

## 安装 LG ThinQ 应用程序

在智能手机上通过 LG 官网或 Apple App Store 搜索 **LG ThinQ**。按照说明下载并安装该应用。

## 远程使用本机

### 远程控制

使用智能手机远程控制本电器。您还可监控程序运行，以便了解程序剩余时间。

### 使用此功能

- 1 将衣物放入本电器中。
- 2 按下 **电源** 按钮。
- 3 按住 **下载程序** 按钮 3 秒钟可启用远程控制功能。

- 4 在您的智能手机上通过 **LG ThinQ** 应用启动程序。

### 须知

- 一旦启用了这个功能，您可以从 **LG ThinQ** 智能手机应用启动程序。如果该程序未启动，本电器将等候启动程序，直至通过应用远程关闭该功能或者禁用该功能为止。
- 如果门已打开，则不可以远程启动程序。

### 手动禁用该功能

启用该功能后，按住 **下载程序** 按钮 3 秒。

### 下载程序

下载设备基础程序中未包含的新专用程序。

已成功注册的设备可以下载特定于该设备的各种专用程序。

在设备上完成程序下载之后，产品将保留下载的程序，直至下载新的程序。

### 须知

- 一次只能在本电器上保存一个下载的程序。

## 无线 LAN 模块核准代码

本设备包含型号核准代码为：**CMIIT ID: 2020DJ12473** 的无线电发射模块。

## 开源软件提示信息



欲获得 GPL、LGPL、MPL 及其他有义务公开包含本产品源代码授权的源始码，及访问所有引用的许可条款、版权声明和其他相关文件请访问 <https://opensource.lge.com>。

LG 电子也可以在您支付相关费用（如介质费用、运输费和手续费）的条件下以 CD-

ROM 的形式为您提供开源代码，如有需要请发送邮件至 [opensource@lge.com](mailto:opensource@lge.com) 进行申请。

该产品发货之日起三年内收到此信息的任何人都有效。

## 智能诊断

仅带有  或  标志的机型提供此功能。

使用此功能可帮助您诊断并解决本电器遇到的问题。

### 须知

- 出于不可归咎于 LGE 疏忽的原因，此服务可能会因外部因素（包括但不限于 Wi-Fi 不可用、Wi-Fi 断开、本地应用商店政策或应用程序不可用等）而无法工作。
- 此功能可能会随时更改，恕不提前通知，而且它可能具有不同的形式，具体取决于您所在的位置。

## 使用 LG ThinQ 诊断问题

如果您配备了 Wi-Fi 的设备出现问题，它可以使用 **LG ThinQ** 应用程序将故障排除数据发送到智能手机。

- 启动 **LG ThinQ** 应用程序并在菜单中选择 **Smart Diagnosis** 功能。遵照 **LG ThinQ** 应用程序中提供的说明。

## 使用音响诊断功能诊断问题

按照以下说明使用音响诊断方法。

- 启动 **LG ThinQ** 应用程序并在菜单中选择 **Smart Diagnosis** 功能。遵照 **LG ThinQ** 应用程序中提供的音响诊断说明。

### 1 按下 **电源** 按钮打开本电器。

- 请勿触摸显示屏上的任何其他按钮或图标。

### 2 将您智能手机的麦克风放在靠近 **电源** 按钮的地方。

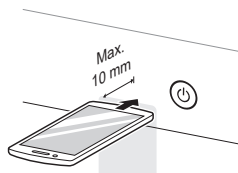

### 3 按住 **合适烘干** 和 **下载程序** 3 秒或更长时间，同时将智能手机麦克风保持在靠近电源按钮的地方，直至完成数据传输。

- 保持智能手机处于正确的位置，直至数据传输完成。显示屏会显示数据传输的剩余时间。

### 4 当数据传输完成后，诊断将显示在应用程序中。

### 须知

- 为获得最佳效果，请勿在音调传输时移动智能手机。

# 维护

## ▲ 警告

- 请在清洁前拔掉电器的插头，避免触电风险。未能遵守此警告会导致人员严重受伤、火灾、人员触电或死亡。
- 请勿使用刺激性化学品、擦洗剂或溶剂清洁本电器。它们会损坏机器的面漆。

## 定期清洁

### 内部和外部的清洁

正确护理本电器可以延长其使用寿命。

#### 1 使用湿布清洁本电器的内部和外部。

- 可使用玻璃清洁剂清洁前部玻璃面板，但必须将其喷洒在湿布上并擦拭，而不能将其直接喷洒在面板上。

#### 2 使用干净、干燥的布将设备门擦干，以防止任何水渍。

#### 3 在插入本电器的插头和操作本电器之前，让内部和外部完全干燥。

## ▲ 注意

- 请勿将水直接喷洒在本电器上。
- 请勿使用清洁剂、变性酒精、溶剂或任何挥发性液体清洁本电器的外部。
- 切勿使用钢丝棉或擦洗剂；它们可能损坏表面。
- 使锐利物体远离本电器的外部。如果触控板损坏，则可能无法工作。

## 清洁绒毛过滤器

每个程序运行完毕后，都将绒毛从过滤器中取出。如果绒毛过滤器已经变得非常脏

或堵塞，使用温肥皂水清洗绒毛过滤器，在重新安装之前，让其完全干燥。

- 切勿在无绒毛过滤器的情况下操作本电器。
- 切勿在本电器带有湿绒毛过滤器的情况下操作本电器。

## 气味过滤器的清洁

为了达到最佳效果，请使用热水和洗洁精清洗气味过滤器。在清洁后，使用干净的抹布擦拭过滤器，并在重新安装前将其彻底干燥。

也可以通过洗碗机的顶部支架清洁气味过滤器。

- 切勿在无气味过滤器的情况下操作本电器。
- 切勿在气味过滤器潮湿的情况下操作本电器。

## 水箱的清洁

供水箱中的水直接与在本电器中处理的衣物接触。定期清洁两个水箱，并将它们始终保持在清洁状态。如果水箱没有正确清洁，则其可能开始发出臭味或需要进行更换。

- 随着时间的流逝，排水箱可能发生一定程度的褪色。这种现象是正常的，不会影响产品性能。

## 38 维护

- 为了达到最佳性能，在供水箱中只使用干净的自来水，以延长本电器的寿命。请勿使用蒸馏水。
- 在供水箱中请勿重复使用来自排水箱的水。

1 使用湿布清洁水箱的外部。

2 请通过使用用于清洁水箱的刷子用水清洁水箱的内部。



3 确保与排水箱连接的排水喷嘴 ① 和与供水箱连接的供水孔 ② 没有堵塞。

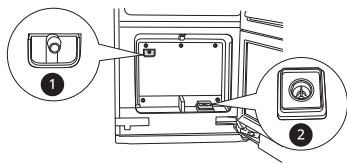

4 在重新安装水箱之前，让水箱外部完全干燥。

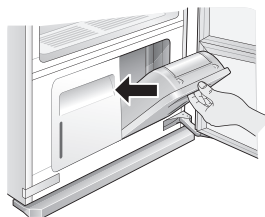

# 故障排除

本电器的操作可能导致错误和故障。以下表格包含可能的原因和用于解决错误或故障的提示。建议您仔细阅读以下表格，以节省您致电 LG 电子售后服务中心所需花费的时间和费用。

## 呼叫服务之前

您的电器配备了自动错误监测系统，以在早期阶段检测和诊断问题。如果电器没有正确工作，或根本不工作，请在致电相关服务人员之前检查以下事项：

### 错误消息

症状	可能原因和解决方案
加水 图标闪烁。	供水箱无水或无水箱。 · 向供水箱中注水并重新安装供水箱。
排水 图标闪烁。	排水箱已满或无排水箱。 · 将排水箱清空，并重新安装排水箱。
显示屏上显示了 dE 错误信息。	设备门没有完全关闭。 · 检查衣物是否完全位于箱体内部，并且设备门紧闭。
显示屏上显示 AE、LE、LE2、E1、E4、tE1、tE2、tE3 或 tE5 错误信息。	系统错误。 · 拔出本电器的电源插头，并致电服务中心。
显示屏上显示了 IF 错误信息。	过滤器缺失。 · 将过滤器安装正确位置。
显示屏上显示了 P5 错误信息。	电源电压不正确。 · 请致电服务中心。

### 操作

症状	可能原因和解决方案
本电器不工作。	由于无操作，控制面板关闭。 · 这种现象是正常的。按下 电源 按钮开启本电器。

症状	可能原因和解决方案
本电器不工作。	<b>电源线被断开。</b> · 确保电源线牢牢插入正在工作的插座。
	<b>断路器 / 保险丝跳闸 / 熔断。</b> · 检查房屋断路器 / 保险丝。更换保险丝或重置断路器。本电器应使用专用的分支电路。
	<b>本电器没有与 220-240 V 插座连接。</b> · 确保电源线插入具有适用于本电器的额定值的接地插座中。
程序没有启动。	<b>在完成程序设置后没有按下 开始 / 暂停 按钮。</b> · 按下 <b>开始 / 暂停</b> 按钮。
	<b>程序正在产生蒸汽。</b> · 在产生蒸汽时可能存在本电器不工作的时间。
	<b>控制面板被锁定。</b> · 禁用控制面板的锁定功能，并按下 <b>开始 / 暂停</b> 按钮。
当设备门打开时会冒烟。	<b>在运行过程中设备门打开。</b> · 如果在运行过程中设备门打开，蒸汽或热空气冒出是正常现象。
在使用一次后供水箱会被清空。	<b>本电器为首次使用。</b> · 在本电器首次使用时，需要大量的水，以装满空的储水箱。
本电器在启动时会发出较大的振动噪音。	<b>移动挂架在运行之前会平衡载荷。</b> · 这种现象在程序开始时很正常。如果噪音增强或持续较长时间，请致电服务中心。
护理时间会比估计的时间长。	<b>衣物在装入时非常湿。</b> · 对于非常湿的衣物或大件衣物，护理时间可能更长。在将湿衣服放入本电器中之前，对其进行干燥。在衣物变干时本电器会自动停机。
在工作时本电器从左侧移动至右侧。	<b>本电器下方的地面没有水平，或不够稳固，无法支撑本电器的重量且不发生挠曲。</b> · 将本电器安装在地面水平和稳固的地方。使用校平支脚对地面的任何轻微不平整进行补偿。
电机旋转声。	<b>在护理过程中压缩机会运行。</b> · 这是正常现象。
水流声、沸腾的声音或嘶嘶声。	<b>正在产生蒸汽并将蒸汽喷到衣物上。</b> · 这是正常现象。



症状	可能原因和解决方案
当设备门关闭时有蒸汽或热空气泄漏。	<p><b>有衣物卡在设备门处，将设备门保持在轻微打开的状态。</b></p> <ul style="list-style-type: none"> <li>· 确保所有衣物都完全装在箱体内部，没有任何物体卡在设备门处而阻止设备门完全关闭。</li> </ul>
控制面板不响应。	<p><b>控制面板或按钮上有脏污。</b></p> <ul style="list-style-type: none"> <li>· 控制面板上的脏污或异物会妨碍对按钮的操作。清洁控制面板。</li> </ul>
	<p><b>控制面板被锁定。</b></p> <ul style="list-style-type: none"> <li>· 禁用控制面板的锁定功能。</li> </ul>

## 性能

症状	可能原因和解决方案
在程序结束时衣物很湿。	<p><b>过滤器堵塞或格栅倒置。</b></p> <ul style="list-style-type: none"> <li>· 清洁绒毛过滤器。将格栅插入，将孔洞置于右侧。</li> </ul>
	<p><b>门胶边损坏。</b></p> <ul style="list-style-type: none"> <li>· 如果橡胶门胶边损坏，门密封条中会出现间隙，从而影响本电器的性能。请致电服务中心。</li> </ul>
	<p><b>衣物卡在设备门处。</b></p> <ul style="list-style-type: none"> <li>· 确保所有衣物都完全装在箱体内部，没有任何物体卡在装衣门处，阻止装衣门完全关闭。重新运行程序。</li> </ul>
在程序结束时没有清除异味。	<p><b>衣物被储存较长的时间，或被难闻的物质玷污。</b></p> <ul style="list-style-type: none"> <li>· 存放较长时间或带有难闻、油性污渍的衣物，其强烈的味道非常难以去除。在使用本电器之前，请先清洗这些衣物。</li> </ul>
在程序结束时没有减少褶皱。	<p><b>衣物被储存较长时间。</b></p> <ul style="list-style-type: none"> <li>· 如果棉织物和麻织物存放较长时间，则褶皱可能非常难以减少。在使用本电器处理已经存放较长时间的衣物之前，对其进行熨烫，以便以更有效的方式减少褶皱。</li> </ul>
在程序结束时，衣物有难闻的气味。	<p><b>本电器没有被使用较长时间，或水箱和过滤器没有被清洁。</b></p> <ul style="list-style-type: none"> <li>· 检查供水箱和排水箱中是否有脏污或异物。清洁过滤器和水箱。</li> </ul>
功能无法正常运行。	<p><b>清洁剂或柔顺剂被放入供水箱中。</b></p> <ul style="list-style-type: none"> <li>· 在供水箱中只能使用清水。</li> </ul>

症状	可能原因和解决方案
在程序结束后，衣领背面有褶皱。	<p><b>衣物对于挂架过大或织物易于产生褶皱。</b></p> <ul style="list-style-type: none"> <li>· 对衣物使用正确尺寸的挂架，以便织物不会聚成一团，并导致褶皱。某些织物非常精细，无论您采取什么措施，都会在挂架周围聚成一团。将搁架用于女士内衣和其他易于产生褶皱的衣物。</li> </ul>
在程序结束后裤子的褶皱会消失。	<p><b>裤子挂在移动挂架上，而非压裤器中。</b></p> <ul style="list-style-type: none"> <li>· 将裤子悬挂在压裤器中，以保持裤腿边缘的裤线。</li> </ul>
在程序结束后，衣物带有水渍，已发生褪色或颜色已消失。	<p><b>织物不可洗涤或容易褪色。</b></p> <ul style="list-style-type: none"> <li>· 在处理衣物前检查织物护理标签。</li> </ul>

## Wi-Fi

症状	可能原因和解决方案
您的家用电器和智能手机未连接到 Wi-Fi 网络	<p><b>您尝试连接的 Wi-Fi 的密码不正确。</b></p> <ul style="list-style-type: none"> <li>· 找到与您的智能手机连接的 Wi-Fi 网络，并将其移除，然后在 <b>LG ThinQ</b> 上注册您的电器。</li> </ul>
	<p><b>智能手机的移动数据已打开。</b></p> <ul style="list-style-type: none"> <li>· 关闭您智能手机上的移动数据并使用 Wi-Fi 网络注册电器。</li> </ul>
	<p><b>无线网络名称 (SSID) 的设置不正确。</b></p> <ul style="list-style-type: none"> <li>· 无线网络名称 (SSID) 应为英文字母和数字组合。（请勿使用特殊字符）</li> </ul>
	<p><b>路由器频率不是 2.4 GHz。</b></p> <ul style="list-style-type: none"> <li>· 仅支持 2.4 GHz 路由器频率。将无线路由器设置为 2.4 GHz，并将电器连接至无线路由器。如需检查路由器频率，请咨询您的互联网服务提供商或路由器制造商。</li> </ul>
	<p><b>电器和路由器之间的距离太远。</b></p> <ul style="list-style-type: none"> <li>· 如果电器与路由器之间的距离太远，信号强度可能会变弱，连接可能配置不正确。请移动路由器的位置，以使其靠近电器。</li> </ul>

# 附录

## 保修

### LG 电子产品包修说明

感谢您购买 LG 电子产品，本着对您负责的精神，并为了确保我们向您提供优质的售后服务，现对您所享受的包修事宜作如下说明：

#### 您的义务

- 1) 您在购机时，应要求经销商在购机发票上填写以下内容：型号、机身缩写、购机日期及购买商场，并盖经销商的有效专用公章。
- 2) 当 Styler 出现故障后，请您务必与我公司联系。为确保您得到优质的售后服务，请勿联系其他电话。全国服务电话

4008199999

### LG 电子产品售后服务规定

LG 电子为了使中国消费者放心满意的使用公司的产品，将严格遵守国家颁发的有关法律，遵照《中国消费者权益保护法》，《中国产品质量法》的具体条款及“三包”有关法律，遵照《中国消费者权益保护法》，《中国产品质量法》的具体条款及“三包”的有关规定，规范我公司售后服务制度：

- 1) 您所购买的产品整机包修期为一年（主板包修三年，变频式压缩机包修十年）。
- 2) 因下列原因之一，顾客要求售后服务的，不实行三包，但是可以实行收费服务：（收费项目为：拆装费或修理费 + 零件费 + 上门费；LG 不提供运输服务）
  - 顾客因使用、维护、保管不当造成损坏的；
  - 非承担三包修理者或顾客自行拆动造成损坏的；
  - 无有效购机发票的；
  - 发票型号与修理产品型号不符或者涂改的；
  - 因不可抗力造成损坏的；例如：因遭受地震，火灾，水灾，煤气爆炸，雷击，冰雪冻结等自然灾害或意外事故等，致使产品损坏或不能使用的。
  - 非家庭用机，或家庭用机用于营业、公共用途的；
  - 由于顾客原因要求移机安装服务的；
- 3) 三包有效期自开具发票之日起计算。
- 4) 在三包有效期内，如因零部件供应原因，导致产品修复期超过三个月时，我公司将免费为顾客调换同型号同规格产品，无同型号同规格产品可调换的可予以退货，顾客不愿调换而要求退货的，按三包规定收取折旧费后给予退货。超过包修期但在产品停产后五年内，如因零部件不能供应导致产品不能修复的，收取折旧费后给予退货。
- 5) 超过包修期的产品，当产品修复后三个月内又出现重复故障时，维修网点将免费为顾客重新修复。
- 6) 如顾客有特殊需要，我们可提供以下有偿供给：加长进水管，加长排水管。

## 提醒信息

### 产品中有害物质的名称和含量

部件名称	有害物质					
	铅 (Pb)	汞 (Hg)	镉 (Cd)	六价铬 (Cr <sup>6+</sup> )	多溴联苯 (PBB)	多溴二苯醚 (PBDE)
门组件 (玻璃、门板、密封圈等。)	○	○	○	○	○	○
内部结构件 (挂钩、水箱等。)	○	○	○	○	○	○
外部结构件 (底脚、外箱等。)	○	○	○	○	○	○
电气件 (开关、过滤器、传感器等。)	○	○	○	○	○	○
发电机组 (冷凝器、蒸发器、传感器、电机、加热器等。)	X	○	○	○	○	○
电脑板	X	○	○	○	○	○
标贴 / 标识	○	○	○	○	○	○
包装	○	○	○	○	○	○
附件 (说明书, 挂架, 扳手等)	○	○	○	○	○	○

该表格依据 SJ/T 11364 编制。

- 这意味着, 在该部件的所有均质材料中, 此有害物质的含量低于 GB/T 26572 规定的限量要求。
- X 这意味着, 该部件中至少有一种均质材料的有害物质含量超出 GB/T 26572 规定的限量要求。标有 X 的部件在当前技术下无法减少有害物质的含量。LG 电子 正全力开发减少有害物质含量的技术。



所有在中国销售的电子和电气产品都必须标明环保使用期限。

标签中的环保使用期限是指在正常使用条件（如温度和湿度）下的使用期限。

# 备忘录

# 备忘录



如有问题  
请拨打LG售后服务电话

LG 电子

地址：大韩民国 庆尚南道 昌原市  
城山区 完岩路 84

售后服务网址：<http://www.lg.com>



LG 售后  
官方微信平台