

⊕ : Depending on model / Abhängig vom Modell / Selon le modèle / In base al modello / En función del modelo / Dependendo do modelo / Afhankelijk van het model / Ανάλογα με το μοντέλο / Odvisno od modela / Típusfüggő / Zależnie od modelu / Závisí na modelu / V závislosti od modelu / În funcție de model / В ЗАВИСИМОСТ ОТ МОДЕЛА / Sõltub mudelist / Priklauso nuo modelio / Atkarībā no modeļa / U zavisnosti od modela / Ovisno o modelu / Në varësi të modelit / Ovisno o modelu / Во зависност од моделот / Beroende på modell / Avhengig av modell / Afhængigt af modellen / Mallin mukaan حسب الطراز /

English	<p>• Read Safety and Reference.</p> <p>• For the power supply and power consumption, refer to the label attached to the product.</p>	Magyar	<p>• Lásd: Biztonsági óvintézkedések.</p> <p>• A tápellátásra és az áramfogyasztásra vonatkozó adatok a készülékre ragasztott címken találhatóak.</p>
Deutsch	<p>• Bitte lesen Sie Sicherheitshinweise und Referenzen!</p> <p>• Informationen zur Stromversorgung und zum Stromverbrauch sind dem Etikett auf dem Gerät zu entnehmen.</p>	Polski	<p>• Przeczytaj Zasady bezpieczeństwa i informacje dodatkowe.</p> <p>• Dokładne informacje o zasilaniu i zużyciu energii są umieszczone na etykiecie znajdującej się na produkcie.</p>
Français	<p>• Lire le document Sécurité et référence.</p> <p>• Reportez-vous à l'étiquette apposée sur le téléviseur pour connaître l'alimentation et la consommation électrique.</p>	Česky	<p>• Přečtěte si část Bezpečnost a reference.</p> <p>• Informace o napájení a příkonu naleznete na štítku připevněném k výrobku.</p>
Italiano	<p>• Consultare la sezione Sicurezza e informazioni di riferimento.</p> <p>• Per l'alimentazione e il consumo di energia, consultare l'etichetta applicata sul prodotto.</p>	Slovenčina	<p>• Prečítajte si časť Bezpečnosť a odkazy.</p> <p>• Informácie o zdroji napájania a spotrebe elektrickej energie nájdete na štítku pripojenom k zariadeniu.</p>
Español	<p>• Leer Seguridad y Referencias.</p> <p>• Para obtener información acerca de la fuente de alimentación y el consumo de energía, consulte la etiqueta del producto.</p>	Română	<p>• Citiți Siguranță și referințe.</p> <p>• Pentru sursa de alimentare și consumul de energie, consultați eticheta atașată pe produs.</p>
Português	<p>• Consulte o manual de Segurança e Referência.</p> <p>• No que respeita à fonte de alimentação e ao consumo de energia, consulte a etiqueta mostrada no produto.</p>	Български	<p>• Прочетете Безопасност и справки.</p> <p>• Направете справка с етикета на продукта за електрозахранването и консумацията на енергия.</p>
Nederlands	<p>• Lees Veiligheid en referentie goed door.</p> <p>• Informatie over de stroomvoorziening en het stroomverbruik vindt u op het label op het product.</p>	Eesti	<p>• Lugege jaotist Ohutus ja viited.</p> <p>• Toiteallika ja energiatarbe kohta saate teavet tootele kinnitatud märgiselt.</p>
Ελληνικά	<p>• Ανάγνωση Ασφάλεια και Αναφορά.</p> <p>• Για πληροφορίες σχετικά με την τροφοδοσία και την κατανάλωση ενέργειας, δείτε την ετικέτα του προϊόντος.</p>	Lietuvių k.	<p>• Perskaitykite Saugumas ir nuorodos.</p> <p>• Informacijos apie maitinimą ir energijos sąnaudas rasite etiketėje ant gaminio.</p>
Slovenščina	<p>• Preberite Varnostne informacije in napotki.</p> <p>• Podatke o napajanju in porabi energije si oglejte na nalepki izdelka.</p>	Latviešu	<p>• Izlasiet Drošību un uzzīmi.</p> <p>• Informāciju par elektroenerģijas padevi un patēriņu skatiet izstrādājumam pievienotajā etiķetē.</p>
Hrvatski	<p>• Pročitajte Sigurnost i reference.</p> <p>• Informacije o napajanju i potrošnji energije potražite na oznaci koja se nalazi na proizvodu.</p>	Srpski	<p>• Pročitajte Bezbednost i informacije.</p> <p>• Da biste saznali informacije u vezi sa napajanjem i potrošnjom energije, pogledajte oznaku na proizvodu.</p>
Shqip	<p>• Lexo Siguria dhe referencat.</p> <p>• Për ushqimin me energji dhe konsumin e energjisë, shih etiketën e ngjitur në produkt.</p>	Norsk	<p>• Les Sikkerhet og referanse.</p> <p>• Hvis du vil ha informasjon om strømforsyning og strømforbruk, kan du se på etiketten som er festet på produktet.</p>
Bosanski	<p>• Pročitajte Sigurnost i upućivanje.</p> <p>• Informacije o napajanju električnom energijom i potrošnji električne energije možete pronaći na naljepnici koja se nalazi na proizvodu.</p>	Dansk	<p>• Læs Sikkerhed og Reference.</p> <p>• Du kan få oplysninger om strømforsyning og strømforbrug på mærket, der sidder på produktet.</p>
Македонски	<p>• Прочитајте во Безбедносни информации и референтни материјали.</p> <p>• За напојувањето и потрошувачката на енергија, погледнете ја етикетата која е прикачена на производот.</p>	Suomi	<p>• Lue Turvatoimet ja viittaukset.</p> <p>• Tietoja virtalähteestä ja virrankulutuksesta on laitteeseen kiinnitetyssä tarrossa.</p>
Svenska	<p>• Läs Säkerhet och referens.</p> <p>• För strömförsörjning och strömförbrukning, se etiketten på produkten.</p>		

العربية
• قراءة الأمان والمرجع.
• لمعرفة المزيد حول مصدر الإمداد بالطاقة والمطرب ومعايير استهلاك الطاقة، راجع الملصق الموجود على المنتج.

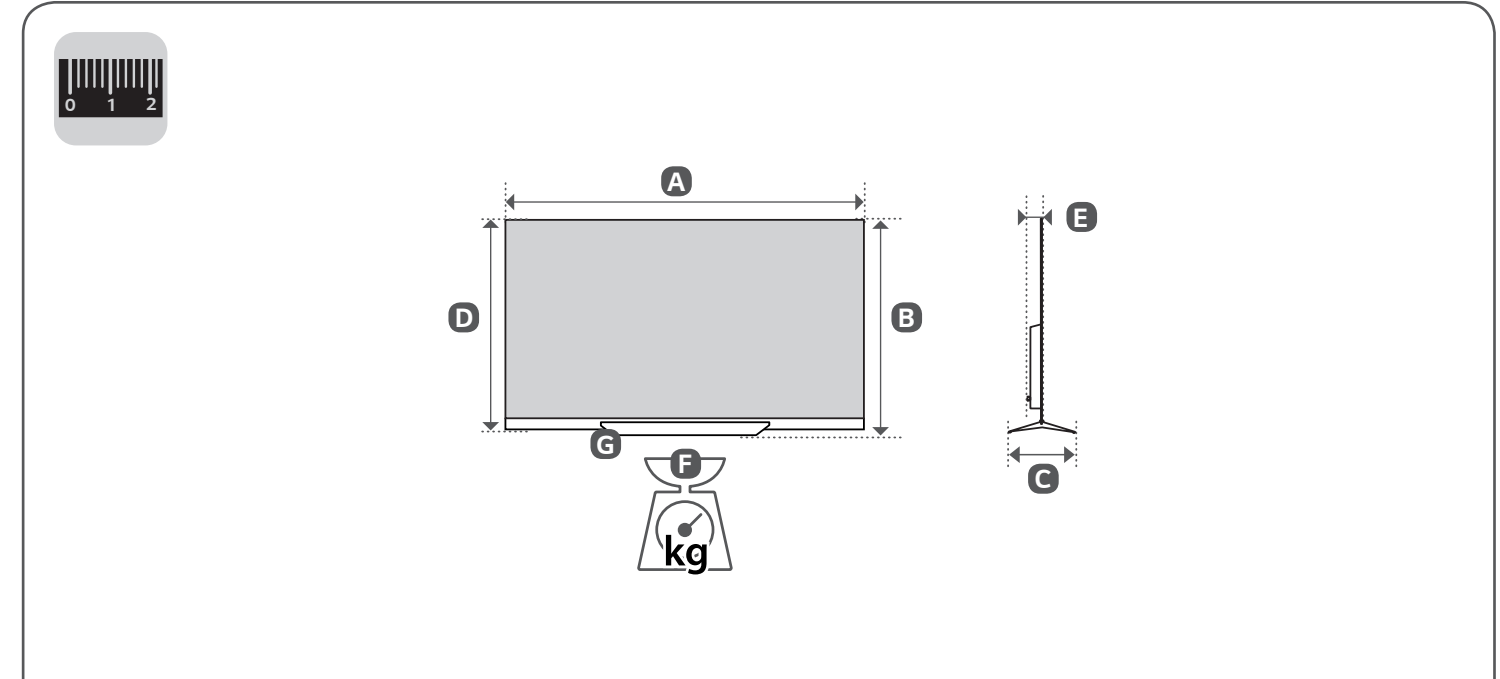

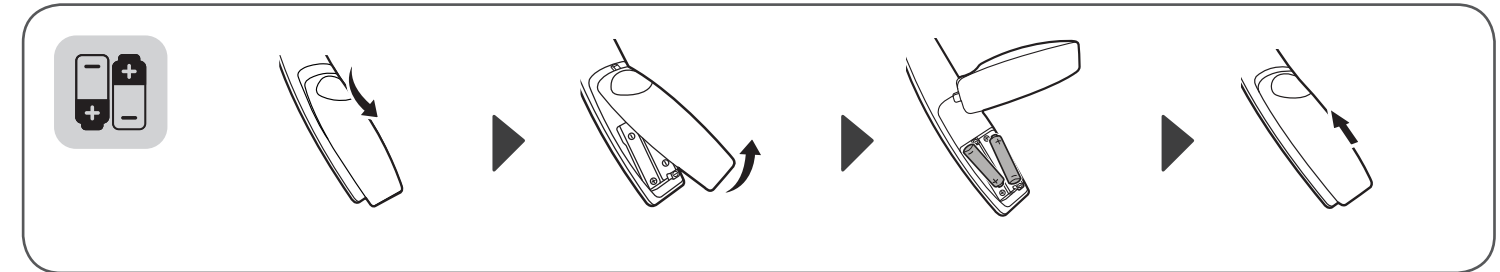
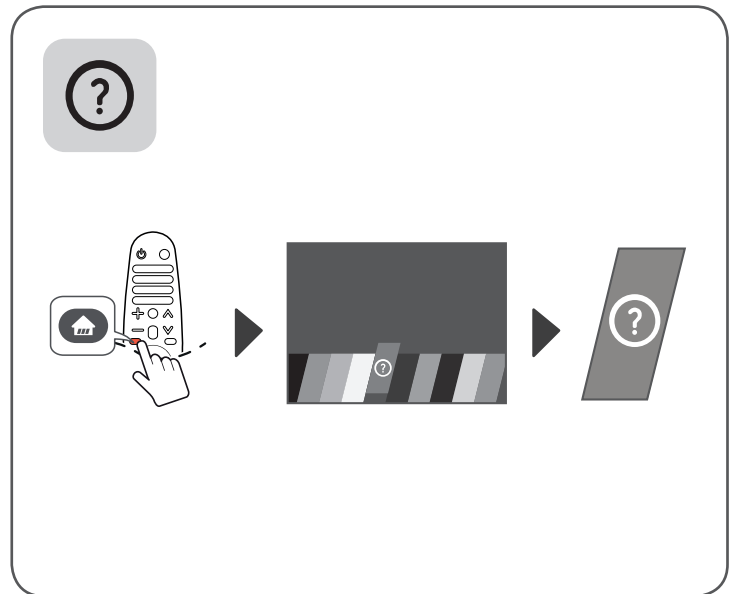
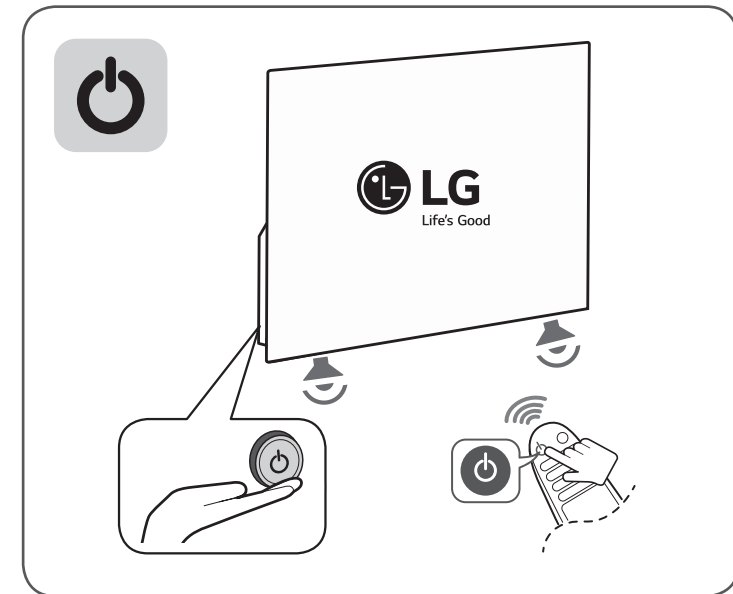
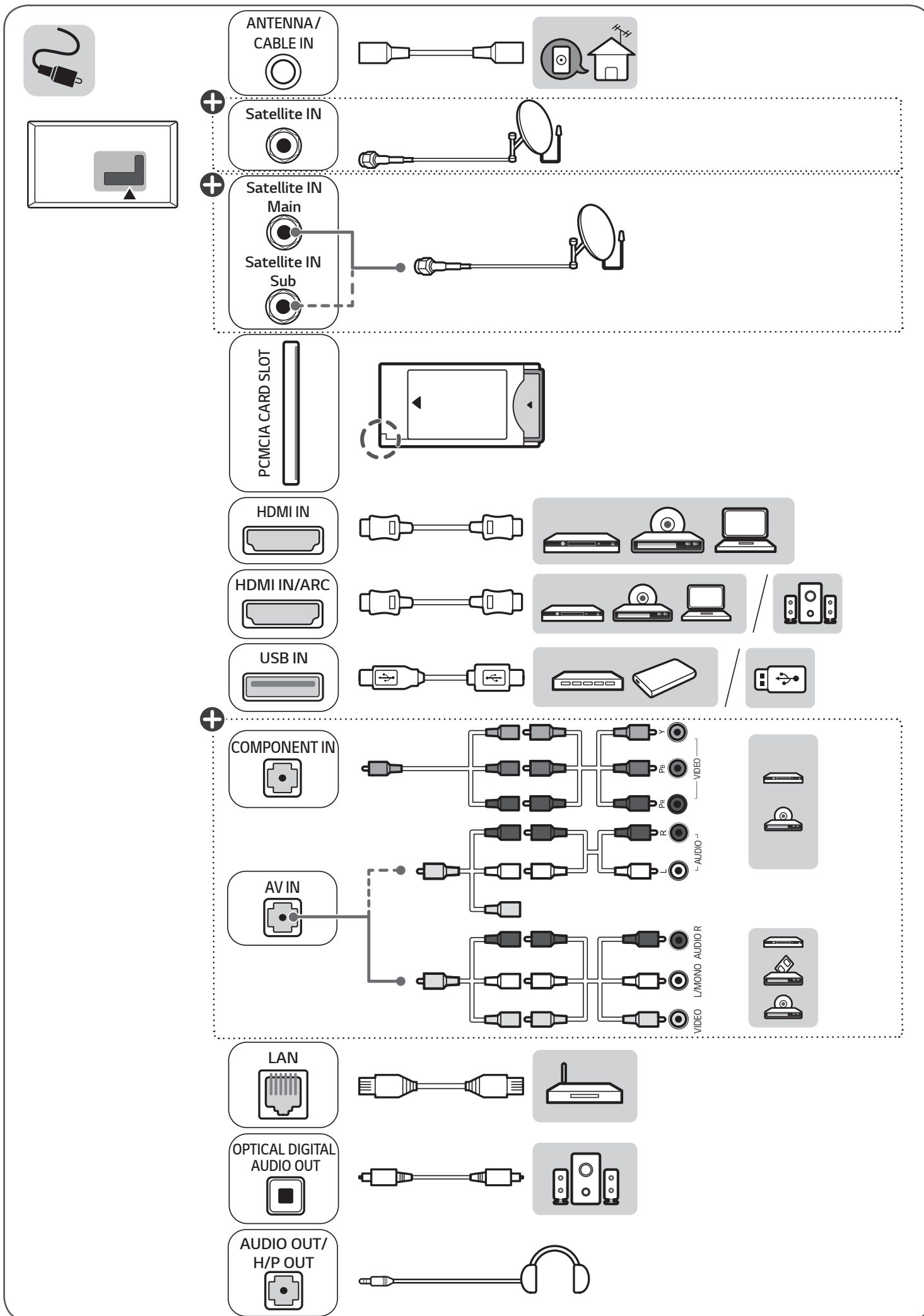

	A	B	C	D	E	F	F-G
	(mm)					(kg)	
OLED65E8PLA OLED65E8LLA	1449	910	222	903	51.8	29.9	26.6
OLED55E8PLA OLED55E8LLA	1228	784	222	776	51.8	23.8	20.5
Power requirement	AC 100-240 V - 50 / 60 Hz						



LG OLED TV

Saugumas ir nuorodos

Prieš naudodami televizorių atidžiai perskaitykite šį vadovą ir pasilikite jį ateičiai.

www.lg.com

Autorių teisės © 2018 LG Electronics Inc. Visos teisės saugomos.

Įspėjimas! Saugos instrukcijos



DĖMESIO
ELEKTROS SMŪGIO
PAVOJUS NEATIDARYTI



DĖMESIO: NORĖDAMI SUMAŽINTI ELEKTROS SMŪGIO PAVOJŲ, NENUIMKITE DANGTELIO (ARBA GALINĖS DETALĖS). VIDUJE NĖRA NAUDOTOJO APTARNAUJAMŲ DETALIŲ. VISUS DARBUS PATIKĖKITE KVALIFIKUOTAM PERSONALUI.

 Šis simbolis skirtas įspėti naudotoją apie neizoliuotą „pavojingą įtampą“ gaminio korpusė, kuri gali būti pakankamai aukšta, kad sukeltų žmonėms elektros smūgio pavojų.

 Šis simbolis skirtas įspėti naudotoją apie svarbias naudojimo ir techninės priežiūros (aptarnavimo) instrukcijas, pridėdamas prietaiso dokumentacijoje.

ĮSPĖJIMAS: NORĖDAMI SUMAŽINTI GAISRO IR ELEKTROS SMŪGIO PAVOJŲ, SAUGOKITE GAMINĮ NUO LIETAUS IR DRĖGMĖS.

- NORĖDAMI APSISAUGOTI NUO UGNIES PLITIMO, ŽVAKES ARBA KITUS DAIKTUS SU ATVIRA LIEPSNA VISADA LAIKYKITE ATOKIAU NUO ŠIO GAMINIO.
 - **Nelaikykite televizoriaus ir nuotolinio valdymo pulto tokioje aplinkoje:**
 - Saugokite gaminį nuo tiesioginių saulės spindulių.
 - Drėgnose vietose, pavyzdžiui, vonios kambaryje
 - Šalia bet kokių karščio šaltinių, tokių kaip viryklė, ir kitų karštų skleidžiančių įrenginių.
 - Šalia virtuvės įrangos arba drėkintuvų, kur lengvai gali patekti garai arba alyva.
 - Nuo lietaus ir vėjo neapsaugotose vietose.
 - Saugokite prietaisą nuo varvėjimo ir lašėjimo, nestatykite daiktų su vandeniu, pvz., vazų, puodelių ir pan., ant arba virš prietaiso (pvz., ant lentynos, esančios virš prietaiso).
 - Šalia degių daiktų, tokių kaip benzinai ar žvakės, saugokite televizorių nuo tiesioginio oro kondicionieriaus poveikio.
 - Neįrenkite labai dulkėtose vietose.
- Priešingu atveju gali kilti gaisras, galima patirti elektros smūgi, gaminys gali užsidedti / sprogti, sugesti ar deformuotis.

• Vėdinimas

- Įrenkite televizorių gerai vėdinamoje vietoje. Neįrenkite uždaroje erdvėje, pavyzdžiui, knygų spintoje.
 - Nestatykite gaminio ant kilimo ar pagalvės.
 - Prijungę prie elektros tinklo, neblokuokite ir neuždenkite gaminio audiniu ar kitomis medžiagomis.
 - Nelieskite vėdinimo angų. Žiūrint televizorių ilgesnį laiką, vėdinimo angos gali įkaisti.
 - Saugokite maitinimo kabelį nuo neigiamo fizinio ar mechaninio poveikio, pavyzdžiui, persukimo, sunarpliojimo, suspaudimo, privėrimo durimis ar mindymo. Ypač atkreipkite dėmesį į kištukus, sieninius lizdus ir vietas, kuriose kabelis išeina iš prietaiso.
 - Neperkelkite televizoriaus, jei jo maitinimo kabelis yra prijungtas prie elektros tinklo.
 - Nenaudokite pažeisto arba netvirtai prijungto maitinimo laido.
 - Ištraukdami maitinimo laidą, tvirtai laikykite už kištuko. Atjungdami televizorių iš elektros tinklo, netraukite už maitinimo laido.
 - Neįjunkite prie to paties elektros lizdo per daug prietaisų, nes gali kilti gaisras, taip pat galima patirti elektros smūgi.
 - **Prietaiso atjungimas nuo elektros tinklo**
 - Šis prietaisas atjungiamas ištraukiant maitinimo laido kištuką. Pavojaus atveju maitinimo laido kištukas turi būti lengvai pasiekiamas.
 - Neleiskite vaikams lipti ant televizoriaus arba už jo laikytis. Dėl to televizorius gali apvirsti ir sunkiai sužeisti.
 - **Lauko antenos įžeminimas** (gali skirtis pagal šalį):
 - Įrengus lauko anteną, būtina laikytis toliau pateikiamų atsargumo priemonių. Neįrenkite lauko antenos sistemos šalia oro elektros linijų ar kitų apšvietimo ar maitinimo grandinių ar vietose, kuriose galimas kontaktas su tokiomis elektros linijomis ar grandinėmis, nes tai gali sukelti rimtą kūno sužalojimą ar mirtį.
- Kad būtų užtikrinta tam tikra apsauga nuo viršįtampių ir statinių krūvių, antenos sistema turi būti įžeminta. JAV nacionalinio elektros kodekso (NEC) 810 str. pateikiama informacija apie tinkamą stiebo ir pagrindo konstrukcijos įžeminimą, į antenos iškrovos prietaisą vedančio kabelio įžeminimą, įžeminimo laidų dydį, antenos iškrovos prietaiso įrengimo vietą, prijungimą prie įžeminimo elektrodų ir reikalavimus įžeminimo elektrodams. Antenos įžeminimas pagal nacionalinį elektros kodeksą, ANSI/NFPA 70

- **Įžeminimas** (Išskyrus prietaisus, kurie nėra įžeminami.)
 - Televizorius su įžemintu trijų kontaktų kištuku turi būti jungiamas prie įžeminto trijų kontaktų elektros lizdo. Būtinai prijunkite įžeminimo kabelį, kad apsisaugotumėte nuo galimo elektros smūgio.
- Niekada nelieskite šio prietaiso ir antenos perkūnijos metu. Jūs galite patirti elektros smūgį.
- Įsitikinkite, kad maitinimo laidas yra tvirtai prijungtas prie televizoriaus ir sieninio elektros lizdo. Priešingu atveju gali būti sugadintas kištukas ir lizdas, o kraštutiniais atvejais gali kilti gaisras.
- Nedėkite į gaminį metalinių ar degių daiktų. Pašaliniam daiktui patekus į gaminį, atjunkite maitinimo laidą ir kreipkitės į klientų aptarnavimo skyrių.
- Nelieskite prijungto maitinimo laido galo. Jūs galite patirti elektros smūgį.
- **Bet kurio iš toliau nurodytų atvejų nedelsdami ištraukite maitinimo laido kištuką ir kreipkitės į vietos klientų aptarnavimo skyrių.**
 - Gaminys buvo pažeistas.
 - Jei į gaminį (elektros adapterį, maitinimo laidą ar televizorių) pateko vandens ar kitokios medžiagos.
 - Jei užuodžiate iš televizoriaus dūmus ar kitus kvapus
 - Jei prietaisas paveiktas žaibo ar nėra naudojamas ilgesnį laiką. Išjungus televizorių nuotolinio valdymo pultu arba mygtuku, elektros maitinimas vis tiek yra prijungtas prie prietaiso, nes neištrauktas jo kištukas.
- Nenaudokite šalia televizoriaus aukštos įtampos elektros prietaisų (pvz., elektrinės vabzdžių gaudyklės). Dėl to gali sutrikti gaminio veikimas.
- Nebandykite jokių būdu modifikuoti šio gaminio be rašytinio „LG Electronics“ leidimo. Gali netyčia kilti gaisras arba ištikti elektros smūgis. Dėl techninės priežiūros ar remonto kreipkitės į vietos klientų aptarnavimo skyrių. Dėl neleistino modifikavimo vartotojas gali netekti teisės naudotis šiuo prietaisu.
- Naudokite tik „LG Electronics“ patvirtintus priedus. Priešingu atveju gali kilti gaisras, galima patirti elektros smūgį, gaminys gali sugesti arba veikti netinkamai.
- Niekada neįmontuokite AC adapterio arba maitinimo laido. Dėl to gali kilti gaisro arba elektros smūgio pavojus.

- Su adapteriu elkites atsargiai. Nenumeskite ir nedaužykite jo. Dėl smūgio ar atsitrengimo adapteris gali būti sugadintas.
- Kad sumažintumėte gaisro ar elektros smūgio riziką, nelieskite televizoriaus šlapiomis rankomis. Jei maitinimo kištuko kontaktai yra šlapi ar padengti dulkelėmis, visiškai išdžiovinkite maitinimo kištuką ir nuvalykite dulkes.
- **Baterijos**
 - Priedus (baterijas ir pan.) laikykite saugioje, vaikams nepasiekiamoje vietoje.
 - Nesukelkite trumpojo jungimo, neardykite baterijų ir saugokite jas nuo perkaitimo. Nemeskite baterijų į ugnį. Baterijas saugokite nuo per didelio karščio.
- **Perkėlimas**
 - Prieš perkeldami įsitikinkite, kad gaminys išjungtas, maitinimo laido kištukas ištrauktas ir atjungti visi laidai. Didesnius televizorius turi nešti 2 arba daugiau žmonių. Nespauskite ir nesukelkite spaudimo ant priekinės televizoriaus plokštės. Priešingu atveju galimas gaminio sugadinimas, gaisras ar kūno sužalojimas.
- Nuo drėgmės saugančią pakavimo medžiagą ar vinilinę pakavimo medžiagą laikykite vaikams nepasiekiamoje vietoje.
- Saugokite gaminį nuo smūgių, nemeskite į jį jokių daiktų, nemeskite nieko į ekraną.
- Nespauskite stipriai plokštės ranka ar aštriu daiktu, pvz., nagu, pieštuku ar rašikliu, ir nesubraižykite jos. Taip galite sugadinti ekraną.
- **Valymas**
 - Norėdami nuvalyti produktą, ištraukite maitinimo laidą ir švelniai nuvalykite minkšta / sausa šluoste. Nepurškite tiesiai ant televizoriaus vandens ar kitokių skysčių. Niekada nenaudokite langų valiklių, oro gaiviklių, insekticidų, tepalų, vaško (automobilinio, pramoninio), abrazyvinių medžiagų, skiediklių, benzolo, alkoholio ir kt., kurie gali pažeisti produktą ir jo skydelį. Priešingu atveju gali ištikti elektros smūgis ir gali būti sugadintas gaminys.

Paruošimas

- Jei po pristatymo iš gamyklos TV yra įjungiamas pirmą kartą, TV inicjavimas gali trukti kelias minutes.
- Pateiktas vaizdas gali skirtis nuo jūsų televizoriaus.
- Jūsų televizoriaus ekrane rodomas meniu (OSD meniu) gali šiek tiek skirtis nuo šioje vadove pateiktų paveikslėlių.
- Pasiekiami meniu ir parinktys gali skirtis pagal naudojamą įvesties šaltinį ar gaminio modelį.
- Į šį televizorių ateityje gali būti įdiegtos naujos funkcijos.
- Prietaisai turi būti įrengtas ten, kur bus lengvai pasiekiamas elektros lizdas. Kai kurie prietaisai neturi įjungimo / išjungimo mygtuko. Jie yra išjungiami ištraukiant maitinimo laido kištuką.
- Su jūsų gaminiu pateikiami elementai priklauso nuo gaminio modelio.
- Atnaujins šio gaminio funkcijas, gaminio specifikacijos ir šio vadovo turinys gali būti keičiami be išankstinio įspėjimo.
- Optimaliai jungčiai užtikrinti HDMI kabeliai ir USB įrenginiai turi turėti mažesnius nei 10 mm storio ir 18 mm pločio apvadus. Naudokite ilginamąjį kabelį, palaikantį USB 2.0, jei USB kabelis ar USB atminties kortelė netinka jūsų televizoriaus USB priedaui.

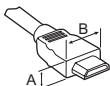

*A ≤ 10 mm

*B ≤ 18 mm

- Naudokite sertifikuotą kabelį, ant kurio būtų HDMI logotipas.
- Jei nenaudosite sertifikuoto HDMI laido, ekranas gali nieko nerodyti arba gali įvykti ryšio klaida. (Rekomenduojami HDMI laidų tipai)
 - Didelės spartos HDMI^{®/TM} kabelis (3 m arba mažesnis)
 - Didelės spartos HDMI^{®/TM} kabelis su eternetu (3 m arba mažesnis)

Atskiras pirkinys

Atskirai įsigijami elementai, gerinant jų kokybę, gali būti pakeičiami arba modifikuojami iš anksto nepranešus. Norėdami įsigyti šiuos gaminius, susisiekite su savo tiekėju. Šie įrenginiai veikia tik su tam tikrais modeliais.

Modelio pavadinimas arba konstrukcija gali būti pakeisti atsižvelgiant į gaminio funkcijų atnaujinimą, gamintojo aplinkybes ir politiką.

„Magic“ nuotolinio valdymo pultas

(Priklauso nuo modelio)

AN-MR18BA

Patikrinkite, ar jūsų televizoriaus modelis palaiko „Bluetooth“ pagal belaidžio ryšio modulio specifikaciją, ir įsitikinkite, ar jį galima naudoti su „Magic“ nuotolinio valdymo pultu.

Prie sienos tvirtinamas laikiklis

(Priklauso nuo modelio)

Įsitikinkite, kad naudojate VESA standartą atitinkančius sraigtus ir prie sienos tvirtinamus laikiklius. Standartiniai prie sienos tvirtinamų laikiklių rinkinių matmenys pateikiami šioje lentelėje.

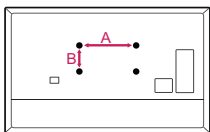

Modelis	OLED55/65B8* OLED55/65C8* OLED55/65E8*	OLED77C8*
VESA (A x B) (mm)	300 x 200	400 x 200
Standartinis sraigtas	M6	M6
Sraigtų skaičius	4	4
Prie sienos tvirtinamas laikiklis	OLW480B	OLW480B

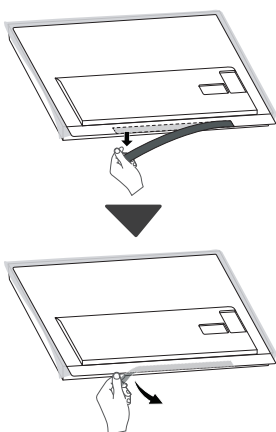

- Įrengdami tvirtinimo prie sienos sistemą, nuimkite laikiklį ir viduje esančią apsauginę plėvelę. (Tik OLED55/65E8*)

Televizoriaus kėlimas ir judinimas

Prieš judindami arba keldami televizorių, perskaitykite šią informaciją, kad nesubraižytumėte ir nepažeistumėte televizoriaus ir galėtumėte jį saugiai pervežti neatsižvelgiant į jo tipą ir dydį.

- Televizorių rekomenduojama pervežti naudojant originalią televizoriaus pakuotę arba dėžę.
- Prieš judindami arba keldami televizorių, atjunkite jo maitinimo kabelį ir visus kitus kabelius.
- Kai laikote televizorių, ekranas turi būti nusuktas nuo jūsų, kad nesugadintumėte.



- Tvirtai laikykite televizorių už jo šono ir apačios. Jokiu būdu nelaikykite už skaidrios dalies, garsiakalbio ar garsiakalbio grotelių. (Netaikoma OLED55/65E8*)

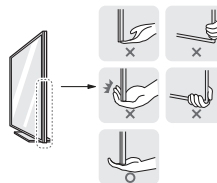

- Didelį televizorių gali pernešti mažiausia 2 žmonės.
- Pernešdami televizorių rankomis laikykite jį taip, kaip parodyta šiame paveikslėlyje.

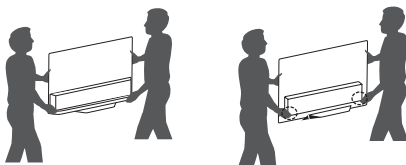

(Tik OLED55/65E8*)

- Viena ranka laikykite už televizoriaus šono, o kita – už galinio dangčio apatinės pusės. (Statydami televizorių ant grindų, laikykite už galinio dangčio. Laikydami už apatinės stiklinės dalies galite susižaloti.) (Tik OLED55/65E8*)
- Pernešdami televizorių stenkitės jo nekratyti ir per daug nepurtyti.
- Pernešdami televizorių laikykite jį vertikaliai, niekada neverskite ant šono ir nekreipkite į kairę ar dešinę.
- Nespauskite rėmo bloko per daug, nes jis gali susilankstyti / sulinkti ir sugadinti ekraną.
- Valdydami televizorių būkite atsargūs, kad nesugadintumėte išsikišusių mygtukų.



- Visada stenkitės neliesti ekrano, kad jo nepažeistumėte.

- Neneškite TV laikydami už kabelių laikiklių, nes jie gali sulūžti ir galite susižaloti arba sugadinti TV.
- Tvirtindami stovą prie televizoriaus, padėkite televizorių ekranu žemyn ant užkloto stalo arba ant lygaus paviršiaus tam, kad ekranas būtų apsaugotas nuo įbrėžimų.

Montavimas ant stalo

1 Pakelkite ir pakreipkite televizorių vertikalią padėtį.

- Palikite (mažiausia) 10 cm tarpą nuo sienos, kad užtikrintumėte tinkamą vėdinimą.

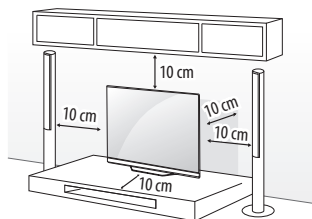

(Priklauso nuo modelio)

2 Prijunkite maitinimo kabelį prie elektros lizdo sienoje.

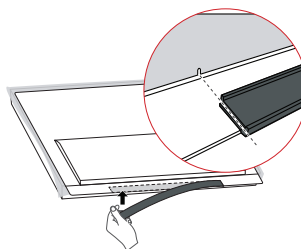

- Jei tvirtinate televizorių ant stovo, o ne prie sienos, įsitikinkite, kad prie televizoriaus apačios vėl būtų pritvirtintas nuimtas rėmas. (Tik OLED55/65E8*)



- Surinkdami produktą nepilkite pašalinių medžiagų (alyvų, tepalų ir t.t.) ant varžtų. (Tai darydami galite sugadinti produktą.)
- Jeigu įrengsite televizorių ant stovo, turite imtis veiksmų, kad apsaugotumėte gaminį ir jis nenuvirsty. To nepadarius, gaminys virsdamas gali sužeisti.
- Norėdami užtikrinti saugumą ir numatytą gaminio eksploataavimo trukmę, nenaudokite nepatvirtintų priedų.
- Bet kokiai žalai ar sužalojimams, atsiradusiems dėl nepatvirtintų priedų naudojimo, garantija netaikoma.
- Gerai įsukite ir priveržkite varžtus. (Jei juos priveršite nepakankamai, sumontavus televizorius gali pakrypti į priekį.) Nenaudokite per daug jėgos, nes gali būti sugadinti varžtai arba televizoriaus stovas.

Televizoriaus tvirtinimas prie sienos Įrengimas ant sienos

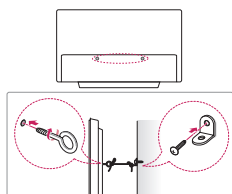

(Priklauso nuo modelio)

- 1 Galinėje televizoriaus pusėje įkiškite ir priveržkite varžtus su ašselėmis arba televizoriaus laikiklius ir varžtus.
 - Jei vietoj varžtų su ašselėmis įsukti varžtai, pirmiausia išsukite šiuos varžtus.
- 2 Pritvirtinkite sienos laikiklius varžtais prie sienos. Sutapatinkite sienos laikiklį ir televizoriaus gale esančius varžtus su ašsomis.
- 3 Tvirtai sujunkite varžtus su ašsomis ir sienos laikiklius tvirta virvute. Įsitinkinkite, kad virvutė yra horizontali su plokščiu paviršiumi.
 - Naudokite paukštinimą ar spintelę, kurie būtų pakankamai stiprūs ir dideli, kad saugiai išlaikytų televizorių.
 - Laikikliai, varžtai ir virvutės nepateikiami. Papildomų priedų galite įsigyti iš vietos pardavėjo.

Pritvirtinkite atskirai įsigijamą tvirtinimo prie sienos laikiklį ant televizoriaus galinės pusės ir pritvirtinkite jį prie tvirtos sienos statmenai grindims. Jei norite televizorių kabinti ant kitų statybinių medžiagų, kreipkitės į kvalifikuotus meistrus. LG rekomenduoja, kad montavimą atliktų kvalifikuotas profesionalus montuotojas. Mes rekomenduojame naudoti LG prie sienos montuojamus laikiklius. LG prie sienos montuojamą laikiklį paprasta pakreipti, kai laidai jau prijungti. Kai nesinaudojate LG prie sienos montuojamais laikikliais, prie sienos montuojamus laikiklius naudokite ten, kur įrenginys yra atitinkamai pritvirtintas prie sienos ir pakankamai vietos išorinių įrenginių prijungimui. Rekomenduojama prijungti visus laidus prieš montuojant fiksuojamą prie sienos montuojamą laikiklį.

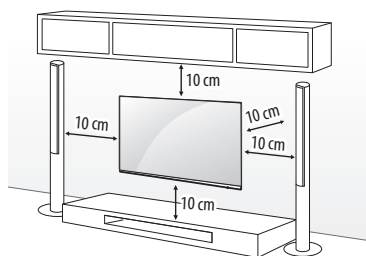

(Priklauso nuo modelio)



- Nuimkite stovą prieš montuodami TV ant sieninio laikiklio, atvirkščia tvarka atlikę stovo surinkimo veiksmus.
- Daugiau informacijos apie varžtus ir sieninį laikiklį rasite skyrelyje „Atskirai įsigijami elementai“.
- Jei ketinate montuoti televizorių ant sienos, prie gaminio galinės sienelės pritvirtinkite standartinę VESA montavimo sąsają (papildomas dalis). Kai tvirtinate televizorių naudodami tvirtinimo prie sienos laikiklį (papildomas dalis), gerai jį pritvirtinkite, kad nenukristų.
- Tvirtindami televizorių ant sienos, įsitinkinkite, kad televizorius neužkabina už jo galinėje dalyje esančių maitinimo ir signalo kabelių.
- Neinstaliuokite šio gaminio ant sienos, jei jis gali turėti sąlytį su tepalu ar riebalų garais. Tai gali pažeisti gaminį ir jis gali nukristi.

Jungtys

Prijunkite įvairius išorinius įrenginius prie televizoriaus ir perjunkite įvesties režimus, kad pasirinktumėte išorinį įrenginį. Daugiau informacijos apie išorinių įrenginių prijungimą rasite su kiekvienu įrenginiu pateiktame vadove.

Antena / kabelis

Prijunkite televizorių prie sieninio antenos lizdo RF kabeliu (75 Ω).

- Naudokite signalo skirstytuvą, jei norite naudoti daugiau nei 2 televizorius.
- Jei vaizdo kokybė prasta, jai pagerinti tinkamai sumontuokite signalo stiprintuvą.
- Jeigu prijungus anteną vaizdo kokybė prasta, bandykite reguliuodami rasti tinkamą antenos kryptį.
- Antenos kabelis ir konverteris nepriedami.
- Jei vietoje „ULTRA HD“ transliacija nepalaikoma, TV negali tiesiogiai priimti „ULTRA HD“ transliacijų. (Priklauso nuo modelio)

Palydovinė antena

Prijunkite televizoriaus palydovinę anteną prie palydovinio lizdo palydovinės antenos RF kabeliu (75 Ω). (Priklauso nuo modelio)

CI modulis

Žiūrėkite koduotas (mokamas) paslaugas skaitmeninės televizijos režimu. (Priklauso nuo modelio)

- Patikrinkite, ar CI modulis teisinga kryptimi įdėtas į PCMCIA kortelės lizdą. Jei modulis nėra įdėtas tinkamai, tai gali padaryti žalos televizoriui ir PCMCIA kortelės lizdai.
- Jei televizoriuje nerodomas joks vaizdas ir garsas, kai yra prijungta CI+ kamera, kreipkitės į antžemėninės / kabelinės / palydovinės televizijos paslaugų operatorių.

Kitos jungtys

Prijunkite televizorių prie išorinių įrenginių. Jei norite geriausios vaizdo ir garso kokybės, išorinį įrenginį ir televizorių sujunkite HDMI kabeliu. Atskiras kabelis nepriedamas.

HDMI

- Palaikomas HDMI garso formatas :
(Priklauso nuo modelio)
„DTS“ (44,1 kHz, 48 kHz, 88,2 kHz, 96 kHz),
„DTS HD“ (44,1 kHz, 48 kHz, 88,2 kHz, 96 kHz, 176,4 kHz, 192 kHz),
„True HD“ (48 kHz),
„Dolby Digital“ / „Dolby Digital Plus“ (32 kHz, 44,1 kHz, 48 kHz),
„PCM“ (32 kHz, 44,1 kHz, 48 kHz, 96 kHz, 192 kHz)

(Tik UHD modeliams)

-  →  →  → **Paveikslėlis** → **Papildomos nuostatos** → **HDMI ULTRA HD Deep Colour**
 - Įjungti : Palaiko 4K esant 50 / 60 Hz (4:4:4, 4:2:2, 4:2:0)
 - Išjungti : Palaiko 4K esant 50 / 60 Hz 8 bitų (4:2:0)Jei prie įvestis prijungtas įrenginys taip pat palaiko „ULTRA HD Deep Colour“, jūsų vaizdas gali būti aiškesnis. Tačiau, jeigu jūsų įrenginys jo nepalaiko, jis gali tinkamai neveikti. Tokiu atveju pakeiskite TV „HDMI ULTRA HD Deep Colour“ nustatymą į IŠJUNGTA.

USB

Kai kurie šakotuvai gali neveikti. Jei USB įrenginys, prijungtas naudojant USB šakotuvą, neaptinkamas, prijunkite jį prie televizoriaus USB prievado tiesiogiai.

Išoriniai įrenginiai

Gali būti naudojami išoriniai įrenginiai: „Blu-ray“ leistuvai, HD imtuvai, DVD leistuvai, VCR, garso sistemos, USB atminties įrenginiai, asmeniniai kompiuteriai, žaidimų ir kitokie išoriniai įrenginiai.

- Išorinio įrenginio prijungimas gali skirtis, tai priklauso nuo modelio.
- Prijunkite išorinius įrenginius prie televizoriaus nepaisydami televizoriaus jungties tvarkos.
- Jei „Blu-ray“ / DVD arba VCR įrenginiu įrašote televizijos laidą, įsitikinkite, kad prijungėte televizoriaus signalo įvesties kabelį prie televizoriaus per DVD arba VCR. Daugiau informacijos rasite su prijungtu įrenginiu pateiktame vadove.
- Išorinio įrenginio naudojimo instrukcijas rasite vadove.
- Jei prie televizoriaus jungiate žaidimų įrangą, naudokite su ja pateiktą kabelį.
- Kompiuterio režimu gali atsirasti skiriamosios gebos, vertikalios vaizdo, kontrasto ar šviesumo trikdžių. Jei yra trikdžių, nustatykite kompiuterio išvestį į kitą skiriamąją gebą, pakeiskite atnaujinimo dažnį arba VAIZDO meniu reguliuokite šviesumą ir kontrastą, kol vaizdas taps ryškus.
- Kompiuterio režimu kai kurie raiškos nustatymai gali tinkamai neveikti atsižvelgiant į vaizdo plokštę.
- Jei „ULTRA HD“ turinys rodomas jūsų kompiuteryje, atsižvelgiant į kompiuterio savybes, vaizdas arba garsas gali būti laikinai sutrikdomas. (Priklauso nuo modelio)
- Jungiantis per laidinį LAN tinklą, rekomenduojama naudoti CAT 7 kabelį. (Tik jei yra LAN prievadas.)

Nuotolinė RS-232C sąranka

Norėdami gauti informacijos apie RS-232C išorinio valdymo įtaiso sąranką, apsilankykite www.lg.com. Atsiųskite ir perskaitykite naudojimo vadovą. (Priklauso nuo modelio)



- Nenumeskite gaminio ir saugokite, kad jis neapvirštų jungiant išorinius įrenginius. Taip galite susižeisti arba sugadinti gaminį.
- Kai prijungiate išorinius įrenginius, pvz., vaizdo žaidimų pultą, įsitikinkite, kad jungiamieji kabeliai yra pakankamai ilgi. To nesilaikant gaminys gali apvirsti, dėl to gali būti sužeisti žmonės arba sugadintas gaminys.

Mygtuko naudojimas

Su šiuo mygtuku galite paprastai naudoti televizoriaus funkcijas.

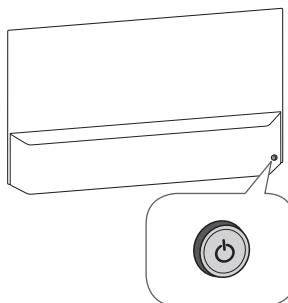

Pagrindinės funkcijos

	Maitinimo įjungimas (paspauskite) Maitinimo išjungimas ¹ (paspauskite ir palaikykite)
	Garso reguliavimas
	Programų valdymas

¹ Visos veikiančios programos bus uždarytos, o vykstantis įrašymas bus sustabdytas. (Priklauso nuo šalies)

Meniu reguliavimas

Kai televizorius yra įjungtas, paspauskite mygtuką vieną kartą. Naudodamiesi mygtuku galite tvarkyti menu elementus.

	Išjungiamas maitinimas.
	Atveria pagrindinį meniu.
	Išvalo visus ekrano rodmenis ir vėl grįžta į TV žiūrėjimo režimą.
	Pakeičiamas įvesties šaltinis.

„Magic“ nuotolinio valdymo pultelio naudojimas

(Priklauso nuo modelio)

Šiame vadove aprašymai pateikiami pagal nuotolinio valdymo pulto mygtukus. Atidžiai perskaitykite šį vadovą ir tinkamai naudokite televizorių.

Kai pasirodo pranešimas „Jūsų nuotolinio valdymo pultą „Magic“ baterija baigia išsekti. Baterija baigia išsikrauti“, pakeiskite baterijas.

Norėdami pakeisti baterijas, atidarykite baterijų dangtelį, pakeiskite baterijas (1,5 V AA), kad jų \oplus ir \ominus galai atitiktų ženklinimą skyrelio viduje, ir uždarykite baterijų dangtelį. Naudodami nuotolinio valdymo pultą, nukreipkite jį į televizoriaus nuotolinio valdymo jutiklį. Norėdami išimti baterijas atlikite įdėjimo veiksmus atvirkščia tvarka.

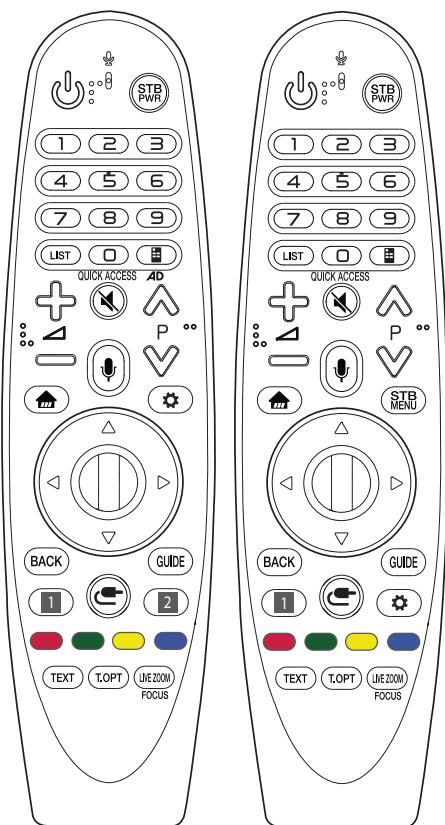

(Kai kurie mygtukai ir paslaugos gali neveikti priklausomai nuo modelių arba regionų.)

* Norėdami naudoti mygtuką, paspauskite ir palaikykite ilgiau nei 3 sek.

⏻ (MAITINIMAS) Įjungia arba išjungia televizorių.

STB PWR Galite įjungti arba išjungti priedėlį pridėję priedėlį prie universalus televizoriaus nuotolinio valdymo pulto.

Skaičių mygtukai Įvedami skaičiai.

QUICK ACCESS* Galite įjungti programą arba TV transliaciją šias funkcijas atitinkanciais skaičių mygtukais.

LIST Atveriamas įrašytų kanalų arba programų sąrašas.

☰ (Ekranu nuotolinio valdymo pultas) Rodomas nuotolinis valdymas ekrane.

- Kai kuriuose regionuose įjungiamas universalus valdymo meniu.

AD* Bus įjungta garsinių apibūdinimų funkcija.

⏮ ⏪ ⏩ ⏭ Pritaiko garsumo lygį.

🔇 (NUTILDYMAS) Nutildo visus garsus.

🔊* (NUTILDYMAS) Atidaromas **Pasiekiamumas** meniu.

⏮ P ⏭ Slenkama per įrašytas programas.

🗣️* (Balso atpažinimas)

Norint naudoti balso atpažinimo funkciją, būtinas tinklo ryšys.

Kai televizoriaus ekrane bus įjungta balso rodymo juosta, paspauskite ir palaikykite mygtuką bei garsiai pasakykite komandą.

🏠 (PAGRINDINIS) Įjungiamas pagrindinis meniu.

🏠* (PAGRINDINIS) Rodo ankstesnę istoriją.

⚙️ (S. Nustatymai) Atveriami spartieji nustatymai.

⚙️* (S. Nustatymai) Atidaro meniu **Visi nustatymai**.

STB MENU Rodomas priedėlio pradžios meniu.

- Jei žiūrėdami nenaudojate priedėlio: rodomas priedėlio ekranas.

⓪ (Ratukas (OK)) Paspauskite ratuko mygtuko centrą, kad pasirinktumėte meniu. Programas galite keisti naudodami ratuko mygtuką.

⏮ ⏪ ⏩ ⏭ (aukštyn / žemyn / kairėn / dešinėn) Paspauskite aukštyn, žemyn, kairėn ar dešinėn nukreiptos rodyklės mygtuką, kad slinktumėte meniu. Jei paspausite **⏮ ⏪ ⏩ ⏭** mygtukus, kai naudojamas žymeklis, žymeklis iš ekrano dings ir nuotolinio valdymo pultas „Magic“ veiks kaip įprastas nuotolinio valdymo pultas. Norėdami vėl ekrane rodyti žymeklį, pakratykite nuotolinio valdymo pultą „Magic“ iš kairės į dešinę.

BACK Grįžtama į ankstesnį lygmenį.

BACK * Išvalo visus ekrano rodmenis ir vėl grįžtama į paskutinės įvesties žiūrėjimo režimą.

GUIDE Rodo programų vadovą.

1 2 Srautinio duomenų siuntimo mygtukai Prijungiamas prie vaizdo transliavimo paslaugos.

 **(IVESTIS)** Pakeičiamas įvesties šaltinis.

 * **(IVESTIS)** Pateikia visų išorinių išvesčių sąrašą.

 Jais pasiekiamos specialios tam tikrų meniu langų funkcijos.

 * **(Raudonasis mygtukas)** Paleidžia įrašymo funkciją.

Teleteksto mygtukai (TEXT, T.OPT) Šie mygtukai naudojami teletekstui įvesti.

LIVE ZOOM Pritraukę pasirinktą vietą, galite ją peržiūrėti viso ekrano režimu.

FOCUS* Galite priartinti vaizdą ten, kur nukreiptas nuotolinio valdymo pultas.



- Rekomenduojama, kad priegigos taškas (AP) būtų toliau nei 0,2 m nuo televizoriaus. Jei priegigos taškas bus įrengtas mažesniu nei 0,2 m atstumu, dėl dažnio trikdžių nuotolinio valdymo pultas MAGIC gali veikti netinkamai.
- Senų ir naujų baterijų nedėkite kartu. Baterijos gali perkaisti ir ištekėti.
- Įdėjus akumuliatorių neteisinga polių kryptimi, jis gali sprogti arba tapti nesandarus, dėl to gali kilti gaisras, galima susižeisti arba užteršti aplinką.
- Šiame prietaise naudojamos baterijos. Jūsų bendruomenėje gali būti aplinkosauginių nuostatų, pagal kurias jums reikia atitinkamai pašalinti šias baterijas. Dėl informacijos apie šalinimą ar perdirbimą kreipkitės į savo vietos valdžios institucijas.
- Gaminio viduje esančios ar nesančios baterijos turi būti saugomos nuo didelio karščio, pvz., saulėkaitos, ugnies ir pan.

„Magic“ nuotolinio valdymo pultelio registravimas

Kaip užregistruoti nuotolinio valdymo pultą MAGIC

Norėdami naudoti nuotolinio valdymo pultą „Magic“, pirmiausia jį privalote susieti su TV.

1 Į nuotolinio valdymo pultą „Magic“ įdėkite maitinimo elementus ir įjunkite TV.

2 Nuotolinio valdymo pultą „Magic“ nukreipkite į savo TV ir valdymo pulte paspauskite  **Ratukas (OK)**.

* Jei TV nepavyks užregistruoti nuotolinio valdymo pulto „Magic“, išjunkite ir įjunkite TV, tuomet bandykite dar kartą.

Kaip išregistruoti nuotolinio valdymo pultą „Magic“

Vienu metu penkioms sekundėms palaikykite nuspaudę mygtukus **BACK** ir  **(PAGRINDINIS)**, kad galėtumėte atšaukti nuotolinio valdymo pulto „Magic“ susiejimą su TV.

* Paspaudus ir palaikius **GUIDE** mygtuką, galėsite iškart atšaukti ir išregistruoti nuotolinio valdymo pultą „Magic“.

Gedimų šalinimas

Nepavyksta valdyti televizoriaus nuotolinio valdymo pultu.

- Patikrinkite gaminio nuotolinio valdymo jutiklį ir pabandykite dar kartą.
- Patikrinkite, ar tarp gaminio ir nuotolinio valdymo pulto nėra kliūčių.
- Patikrinkite, ar baterijos dar veikia ir yra tinkamai įdėtos (⊕ prie ⊕, ⊖ prie ⊖).

Nėra nei vaizdo, nei garso.

- Patikrinkite, ar gaminys yra įjungtas.
- Patikrinkite, ar maitinimo kabelis įjungtas į sieninį elektros lizdą.
- Patikrinkite, ar nėra problemų dėl sieninio elektros lizdo, prijungdami prie jo kitus gaminius.

Televizorius netikėtai išsijungia.

- Patikrinkite maitinimo valdymo nustatymus. Gali būti pertrauktas elektros tiekimas.
- Patikrinkite, ar su laiku susijusiose nuostatose nėra aktyvinta automatinio išsijungimo funkcija.
- Jei įjungus televizorių jis negaus jokio signalo, po 15 minučių televizorius išsijungs automatiškai.

Jungiantis prie kompiuterio (HDMI), neaptinkama signalo.

- Išjunkite / įjunkite TV naudodami nuotolinio valdymo pultą.
- Iš naujo prijunkite HDMI kabelį.
- Perkraukite kompiuterį, kai TV yra įjungtas.

Nenormalus ekranas

- Jeigu televizorius šaltas, įjungiant jis gali šiek tiek sublyksėti. Tai yra normalu ir nėra gaminio gedimas.
- Šis skydelis yra pažangus produktas, kuriame yra milijonai pikselių. Ekране galite matyti mažyčius juodus ir (arba) ryškių spalvų taškelius (balta, raudona, mėlyna arba žalia), kurių dydis 1 ppm. Tai nėra gedimas ir neturi įtakos gaminio charakteristikoms ir patikimumui. Šis reiškinys pastebimas ir trečiųjų šalių gaminiuose ir tai nėra priežastis, dėl kurios gaminys turėtų būti pakeistas ar grąžintas.
- Galite pastebėti skirtingą ekrano šviesumą ir spalvą, atsižvelgiant į jūsų žiūrėjimo padėtį (iš kairės / dešinės / viršaus / apačios). Šis reiškinys atsiranda dėl ekrano charakteristikų. Tai nėra susiję su gaminio charakteristikomis ir nėra gedimas.

Skleidžiamas garsas

- Traškėjimas: Traškantis garsas žiūrint arba išjungiant televizorių kyla termiškai susitraukiant plastikui dėl temperatūros ir drėgmės. Šis triukšmas yra būdingas gaminiams, kuriuose reikalinga terminė deformacija.
- Elektros grandinės gaudesys / ekrano dūzgimas: Žemo lygio triukšmą sukuria aukštų dažnių grandinė, kuri tiekia srovę gaminio elektroniniams komponentams. Kiekviename gaminyje tai gali skirtis. Šis skleidžiamas garsas neturi įtakos gaminio charakteristikoms ir patikimumui.



- Išspauskite iš šluostės visą perteklinį vandenį ir valymo priemonės.
- Nepurškite vandens ar valymo priemonių tiesiai ant televizoriaus ekrano.
- Ant sauso šluostės užpurškite tiek vandens arba valymo priemonės, kad užtektų ekranui nuvalyti.

Specifikacijos

Transliavimo specifikacijos			
	Skaitmeninė televizija		Analoginė televizija
Televizijos sistema	DVB-T DVB-T2 ¹ DVB-C DVB-S/S2 ¹		PAL/SECAM, B/G, D/K, I SECAM L
Kanalų aprėptis (Diapazonas)	DVB-S/S2	DVB-C	DVB-T/T2
	950 – 2150 MHz	46 – 890 MHz	VHF III : 174 – 230 MHz UHF IV : 470 – 606 MHz UHF V : 606 – 862 MHz S diapazonas II : 230 – 300 MHz S diapazonas III : 300 – 470 MHz
Maksimalus saugomų programų skaičius	6000	3000	
Išorinės antenos impedansas	75 Ω		
CI modulis (A x P x G)	100,0 mm x 55,0 mm x 5,0 mm		

1 Priklauso nuo šalies

Belaidžio modulio (LGSBWAC72) specifikacijos	
Belaidis LAN (IEEE 802.11a/b/g/n/ac)	
Dažnių diapazonas	Išvesties galia (maks.)
2400 – 2483,5 MHz 5150 – 5725 MHz 5725 – 5850 MHz (Skirta ne ES)	14 dBm 16,5 dBm 11,5 dBm
Bluetooth	
Dažnių diapazonas	Išvesties galia (maks.)
2400 – 2483,5 MHz	8,5 dBm
Kadangi kanalų diapazonai skiriasi įvairiose šalyse, vartotojas negali keisti arba reguliuoti veikimo dažnio. Šis produktas yra sukonfigūruotas pagal regioninę dažnių lentelę.	
Vartotojas turi sumontuoti ir naudoti šį įrenginį ne mažesniu nei 20 cm atstumu nuo įrenginio ir kūno.	
* "IEEE 802.11ac" galimas ne visose šalyse.	

Aplinkos sąlygos	
Veikimo temperatūra	Nuo 0 °C iki 40 °C
Drėgnumas naudojimo vietoje	Mažiau nei 80 %
Laikymo temperatūra	Nuo -20 °C iki 60 °C
Drėgnumas laikymo vietoje	Mažiau nei 85 %

LIETUVIŲ K.

Informacija apie atvirojo kodo programinės įrangos naudojimą

Norėdami gauti šiame gaminyje esantį atvirąjį kodą pagal GPL, LGPL, MPL ir kitas atvirojo kodo licencijas, apsilankykite <http://opensource.lge.com>.

Atsisiųsti galima ne tik atvirąjį kodą, bet ir visas nurodytų licencijų sąlygas, garantijų atsisakymus ir autorių teisių pastabas.

„LGE Electronics“ pateiks atvirąjį kodą CD-ROM laikmenoje sumokėjus atitinkamas išlaidas padengiantį mokestį (laikmenos, siuntimo ir kt. išlaidos) ir paštu pateikus prašymą opensource@lge.com.

Šis pasiūlymas galioja trejus metus nuo paskutinio šio produkto siuntimo. Šis pasiūlymas galioja visiems gavusiems šią informaciją.

Licencijos

Palaikomos licencijos priklauso nuo modelio.



Svarbi informacija: kaip išvengti vaizdo fiksavimo ekrane

OLED – technologija, kuriai nereikalingas foninis apšvietimas. Ji suteikia galimybę mėgautis pastebimai geresne vaizdo kokybe. Dėl minėtos technologijos ypatybių OLED televizorių naudotojai gali susidurti su vaizdo fiksavimo ekrane problema. Ji kyla tam tikrais atvejais, pvz., kai ekrane ilgą laiką rodomas statiškas vaizdas. Vis dėlto televizorių naudojant įprastomis sąlygomis šis reiškinys pastebimas retai ir nelaikomas gedimu. Toliau pateikiame naudingos informacijos apie OLED televizoriaus naudojimą.

Vaizdų, kurie gali likti užfiksuoti ekrane, pavyzdžiai

- Ekrane nepertraukiamai rodomi statiški vaizdai su tam tikra informacija, pvz., kanalų numeriai, logotipai, programų pavadinimai, laidų ar filmų subtitrai ir antraštės.
- Nuolat rodomas vaizdo žaidimų konsolių arba STB priedėlio meniu arba piktogramos.
- Ekranu kairėje, dešinėje, viršuje arba apačioje rodomi juodi brūkšniai, pvz., žiūrint įrašą 4:3 arba 21:9 formatu.

Rekomenduojamos priemonės, padedančios išvengti vaizdo fiksavimo

- Vaizdo įrašo, kuriame matyti vienas iš minėtų vaizdų, nežiūrėkite pernelyg ilgai.
- Jeigu vaizdo įrašą su minėtu vaizdu žiūrite ilgai, pasirinkite toliau nurodytus televizoriaus nustatymus.
 - **Paveikslėlis** → **Vaizdo veiksenos nuostatos** → **Vaizdo režimas** → „Eco“
 - **Paveikslėlis** → **Vaizdo veiksenos nuostatos** → **OLED ŠVIESA** → Parinkite mažesnę vertę
 - **Paveikslėlis** → **OLED skydelio nuostatos** → **Logotipo skaičio reguliavimas** → **Aukštas**
- Išjunkite išorinio prietaiso (pvz., STB priedėlio) meniu juostą, kad ji nebūtų rodoma ilgą laiką. (Vadovaukitės atitinkamo išorinio prietaiso naudojimo instrukcijomis.)
- Jeigu žiūrite vaizdo įrašą ir ekrano apačioje, kairėje, viršuje arba apačioje nuolat rodomi juodi brūkšniai, parinkite juos panaikinančius nustatymus.
 - **Paveikslėlis** → **Vaizdo formato nuostatos** → **Vaizdo formatas** → **Vertikalus artinimas** arba **Artinimas visomis kryptimis**

Informacija apie funkcijas, palaikančias vaizdo kokybę ir apsaugančias nuo laikino vaizdo fiksavimo

- OLED televizoriai turi funkciją, padedančią išvengti laikino vaizdo fiksavimo – tai „Taškelių atnaujinimo funkcija“. Šią funkciją galima valdyti automatiškai arba rankiniu būdu.
- Automatinė funkcija bus aktyvinta išjungus televizorių, tačiau tik tuomet, kai televizorius iš viso buvo įjungtas keturias (4) valandas arba ilgiau (nebūtinai vienu kartu). Išjungus ekraną, „Taškelių atnaujinimo funkcija“ automatiškai veiks kelias minutes. (Atkreipkite dėmesį, kad automatinė funkcija neveiks ištraukus maitinimo laidą iš lizdo arba nutraukus kintamosios elektros srovės (AC) tiekimą.)
- Norėdami rankiniu būdu aktyvinti „Taškelių atnaujinimo funkciją“, nustatymuose pasirinkite **Paveikslėlis** → **OLED skydelio nuostatos** → **Taškelių atnaujinimo funkcija**. Rankiniu būdu įjungta funkcija veiks maždaug vieną (1) valandą. Tuo metu ekrane gali pasirodyti horizontali linija. Tai nėra gedimas.
- Jeigu „Taškelių atnaujinimo funkcija“ funkcija nebus rankiniu būdu aktyvinta per tam tikrą laiką, ekrane pasirodys išskylančiasis langas su patarimu aktyvinti šią funkciją. Vadovaukitės išskylančiąjame lange pateiktomis instrukcijomis.
- Nuo vaizdo fiksavimo ekrane gali apsaugoti ne tik „Taškelių atnaujinimo funkcija“, bet ir kitos funkcijos. Pvz., ekrane nenutrūkstamai rodant statišką vaizdą, bus aktyvinta funkcija, automatiškai sumažinanti viso arba dalies ekrano šviesumo lygį. Statiškam vaizdui išnykus, bus automatiškai atkurtas ankstesnis šviesumo lygis. Ši funkcija yra sukurta specialiai. Tai nėra gedimas.



LIETUVIŲ K.





NAUDOTOJO VADOVAS

IŠORINIO VALDYMO ĮTAISO SĄRANKA

Atidžiai perskaitykite šias instrukcijas prieš naudodami televizorių ir pasilikite instrukcijas ateičiai.

MYGTUKŲ KODAI

- Ši funkcija veikia ne visuose modeliuose.

Kodas (šešioliktainis)	Funkcija	Pastaba	Kodas (šešioliktainis)	Funkcija	Pastaba
00	CH +, PR +	Valdymo pulto mygtukas	53	Sąrašas	Valdymo pulto mygtukas
01	CH -, PR -	Valdymo pulto mygtukas	5B	Išeiti	Valdymo pulto mygtukas
02	Garsumas +	Valdymo pulto mygtukas	60	PIP(AD)	Valdymo pulto mygtukas
03	Garsumas -	Valdymo pulto mygtukas	61	Mėlynas	Valdymo pulto mygtukas
06	> (rodyklės mygtukas / dešinė)	Valdymo pulto mygtukas	63	Geltonas	Valdymo pulto mygtukas
07	< (rodyklės mygtukas / kairė)	Valdymo pulto mygtukas	71	Žalias	Valdymo pulto mygtukas
08	Maitinimas	Valdymo pulto mygtukas	72	Raudonas	Valdymo pulto mygtukas
09	Nutildyti	Valdymo pulto mygtukas	79	Vaizdas / vaizdo formatas	Valdymo pulto mygtukas
0B	Įvestis	Valdymo pulto mygtukas	91	AD (garso tipas)	Valdymo pulto mygtukas
0E	BUDĖJIMAS	Valdymo pulto mygtukas	7A	Vartotojo vadovas	Valdymo pulto mygtukas
0F	TV, TV / RAD	Valdymo pulto mygtukas	7C	„Smart“ / „Home“	Valdymo pulto mygtukas
10–19	* Skaičių mygtukai 0–9	Valdymo pulto mygtukas	7E	„SIMPLINK“	Valdymo pulto mygtukas
1A	„Q.View“ / atmintis	Valdymo pulto mygtukas	8E	▶▶ (į priekį)	Valdymo pulto mygtukas
1E	FAV (mėgstamas kanalas)	Valdymo pulto mygtukas	8F	◀◀ (atgal)	Valdymo pulto mygtukas
20	„Text“ (teletekstas)	Valdymo pulto mygtukas	AA	Informacija	Valdymo pulto mygtukas
21	„T. Opt“ (teleteksto parinktis)	Valdymo pulto mygtukas	AB	Programų vadovas	Valdymo pulto mygtukas
28	Grįžti (ATGAL)	Valdymo pulto mygtukas	B0	▶ (leisti)	Valdymo pulto mygtukas
30	AV (garso / vaizdo režimas)	Valdymo pulto mygtukas	B1	■ (stabdyti / Failų sąrašas)	Valdymo pulto mygtukas
39	Antraštė / subtitrai	Valdymo pulto mygtukas	BA	▬ (sustabdyti / leisti lėtai / pristabdyti)	Valdymo pulto mygtukas
40	Λ (rodyklės mygtukas / žymeklis į viršų)	Valdymo pulto mygtukas	BB	Futbolas	Valdymo pulto mygtukas
41	V (rodyklės mygtukas / žymeklis į apačią)	Valdymo pulto mygtukas	BD	● (REC)	Valdymo pulto mygtukas
42	Mano programos	Valdymo pulto mygtukas	DC	3D	Valdymo pulto mygtukas
43	Meniu / nuostatos	Valdymo pulto mygtukas	99	Automatinis konfigūravimas	Valdymo pulto mygtukas
44	Gerai / įvesti	Valdymo pulto mygtukas	9F	Programa / *	Valdymo pulto mygtukas
45	„Q.Menu“	Valdymo pulto mygtukas	9B	TV/PC	Valdymo pulto mygtukas
4C	Sąrašas, - (tik ATSC)	Valdymo pulto mygtukas			

* Mygtukų kodas 4C (0 x 4C) galimas ATSC / ISDB modeliuose, kurie naudoja pagrindinius ir šalutinius kanalus. (Skirta Pietų Korėjos, Japonijos, Šiaurės Amerikos ir Lotynų Amerikos, išskyrus Kolumbiją, modeliams)

IŠORINIO VALDYMO ĮTAISO SĄRANKA

- Parodytas vaizdas gali skirtis nuo jūsų TV.

Prijunkite USB į serijinę jungtį keitiklį / RS-232C įvesties kištuką į išorinį valdymo įrenginį (pvz., kompiuterį arba garso / vaizdo valdymo sistemą), kad televizoriaus funkcijas galima būtų valdyti iš išorės.

Pastaba: TV valdymo prievado tipas gali skirtis priklausomai nuo modelio serijos.

* Atkreipkite dėmesį, kad šį jungties tipą palaiko ne visi modeliai.

* Kabelis nesuteikiamas.

USB į serijinę jungtį keitiklis su USB kabeliu

USB tipas

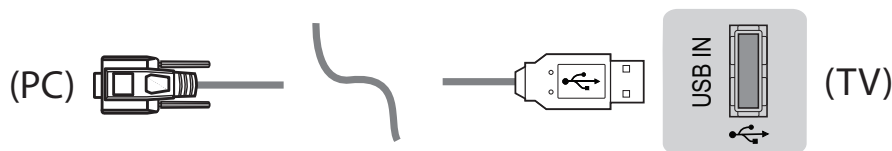

- LG TV palaiko PL2303 lusto pagrindo (tiekėjo ID: 0x0557, gaminio ID: 0x2008) USB į serijinį jungtį keitiklį, kurio LG negamina ir neteikia.
- Jį galima įsigyti kompiuterių parduotuvėse, kuriose parduodamos IT prietaisai ir prekės.

RS-232C su RS232C kabeliu

DE9 (9 kaiščių „D-Sub“) tipas

- Turite įsigyti RS-232C (DE9, 9 kaiščių „D-Sub“ apgaubiančio tipo) į RS-232C kabelį, kurio reikia, kad kompiuterį būtų galima sujungti su TV, kaip nurodyta vadove.



Jungties sąsaja gali skirtis nuo jūsų TV.

Telefono kištuko tipas

- Turite įsigyti telefono kištuką į RS-232 kabelį, kuriuo kompiuteris sujungiamas su TV, kaip nurodyta vadove.
- * Kitų modelių televizorius jungkite prie USB prievado.
- * Jungties sąsaja gali skirtis nuo jūsų TV.

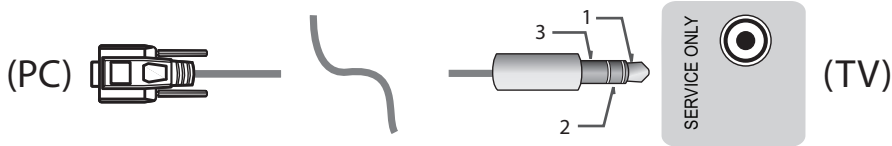

- arba

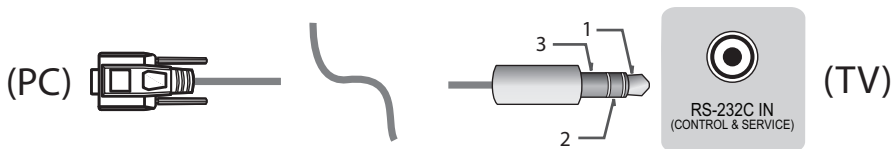

Kliento kompiuteris

RS-232C konfigūracijos

3 laidų konfigūracija (nestandartinis kabelis)

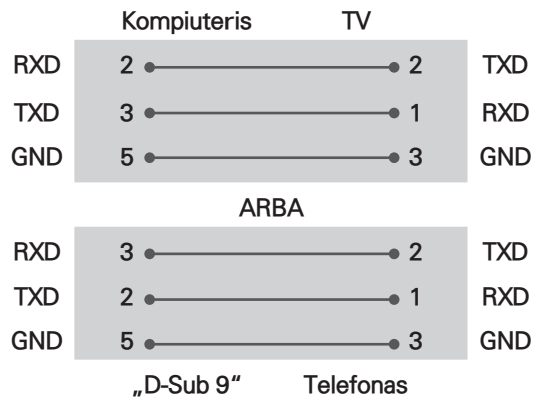
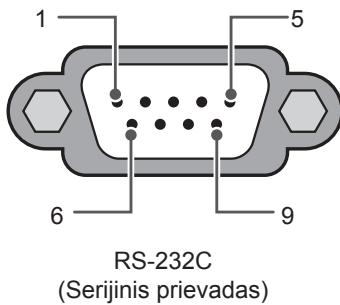

Set ID

Informacijos apie ID numerio nustatymą rasite skyriuje „**Realių duomenų žymėjimas**“, esantį p.6

1. Paspauskite „**SETTINGS**“, jei norite atidaryti pagrindinį meniu.
2. Paspauskite navigacijos mygtukus, kad nuslinktumėte iki „**OPTION**“ ir paspauskite „**OK**“.
3. Spausdami navigacijos mygtukus nuslinkite iki „**SET ID**“ ir paspauskite „**OK**“.
4. Paslinkite į kairę arba dešinę, kad pasirinktumėte nustatytą ID numerį, ir pasirinkite „**CLOSE**“. Reguliacinio diapazonas yra nuo 1 iki 99.
5. Baigę, paspauskite mygtuką „**EXIT**“.

* (Priklauso nuo modelio)

Ryšio parametrai

- Sparta bodais: 9600 bps (UART)
- Duomenų ilgis: 8 bitai
- Lygybė: nėra
- Stabdymo bitas: 1 bitas
- Ryšio kodas: ASCII kodas
- Naudokite kryžminį (atgalinį) kabelį.

Komandų sąrašas

(priklauso nuo modelio)

	1 KOMANDA	2 KOMANDA	Duomenys (Šešiolyktainis)		1 KOMAN- DA	2 KOMANDA	Duomenys (Šešiolyktainis)
01. Maitinimas*	k	a	00 iki 01	15. Balansas	k	t	00 iki 64
02. Vaizdo formatas	k	c	(p.7)	16. Spalva Temperatūra	x	u	00 iki 64
03. Ekrano režimas	k	d	(p.7)	17. ISM metodas (tik plazminiams TV)	j	p	(p.8)
04. Garsumo režimas	k	e	00 iki 01	18. Glodintuvas	j	v	(p.8)
05. Garsumo valdymas	k	f	00 iki 64	19. Energijos taupymas	j	q	00 iki 05
06. Kontrastas	k	g	00 iki 64	20. Derinimo komanda	m	a	(p.9)
07. Šviesumas	k	h	00 iki 64	21. Kanalas (Programa) Pridėti / ištrinti (praleisti)	m	b	00 iki 01
08. Spalva	k	i	00 iki 64	22. Mygtukas	m	c	MYGTUKŲ KODAI
09. Atspalvis	k	j	00 iki 64	23. Valdyti foninį apšvietimas, valdyti skydelio apšvietimą	m	g	00 iki 64
10. Aštrumas	k	k	00 iki 32	24. Įvesties parinkimas (pagrindinis)	x	b	(p.11)
11. OSD parinkimas	k	l	00 iki 01	25. 3D (tik 3D modeliai)	x	t	(p.11)
12. Nuotolinio valdymo pulto užrakinimo režimas	k	m	00 iki 01	26. Praplėstas 3D (tik 3D modeliai)	x	v	(p.11)
13. Aukštieji dažniai	k	r	00 iki 64	27. Auto Configure (Automatinis konfigūravimas)	j	u	(p.12)
14. Žemieji dažniai	k	s	00 iki 64				

* Pastaba. : Leidžiant ir įrašant mediją, nevykdomos ir kaip NG laikomos visos komandos, išskyrus maitinimo (ka) ir mygtukų (mc) komandas.

Su RS232C kabeliu TV gali vykdyti komandą „ka command“ tiek įjungus, tiek išjungus maitinimą. Tačiau naudojant USB į serijinį keitimo kabelį, komanda veikia tik įjungus TV.

Perdavimo / priėmimo protokolas

Transmission

[Command1][Command2][][Set ID][][Data][Cr]

[Command 1] : pirmoji TV valdymo komanda. (j, k, m arba x)

[Command 2] : antroji TV valdymo komanda.

[Set ID] : galite pakoreguoti parinktį [Set ID], kad pasirinktumėte pageidaujama monitoriaus ID numerį iš parinkčių meniu.

TV reguliavimo diapazonas yra nuo 1 iki 99. Jei parinkties [Set ID] vertė yra parenkama kaip „0“, galima valdyti visus prijungtus televizorius.

* [Set ID] yra rodomas dešimtainiu skaičiumi (nuo 1 iki 99) meniu, o perdavimo / priėmimo protokole – šešioliktainiu (nuo 0 x 00 iki 0 x 63).

[DATA] : komandos duomenims perduoti (šešioliktainiams). * Perduoda „FF“ duomenis, kad nuskaitytų komandos būklę.

[Cr] : atramos gražinimas – ASCII kodas „0x0D“

[] : tarpas – ASCII kodas „0x20“

OK Acknowledgement

[Command2][][Set ID][][OK][Data][x]

* Kai televizorius gauna normalius duomenis, jis siunčia šiuo formatu pagrįstą patvirtinimą (patvirtinimo) signalą. Jei tuo metu duomenys yra skaitomi, jis nustato realiąją duomenų būseną. Jei duomenys naudojami rašymo režimu, grąžina kompiuterio duomenis.

Error Acknowledgement

[Command2][][Set ID][][NG][Data][x]

* Televizorius siunčia šiuo formatu pagrįstą „ACK“ (patvirtinimo) signalą, kai jis gauna nenormalius duomenis iš negalimų atlikti funkcijų arba ryšio klaidas.

Data 00: negaliojantis kodas

Realųjų duomenų žymėjimas (Hexadecimal → Decimal)

* Kai į laukelį [data] įvedate šešioliktainio formato vertę, žr. į toliau pateiktą keitimo lentelę.

* Kanalo derinimo (ma) komanda naudoja dviejų bitų šešioliktainę vertę ([data]), kad pasirinktumėte kanalo numerį.

00: etapas 0	32: etapas 50 (Set ID 50)	FE: etapas 254
01: etapas 1 (Set ID 1)	33: etapas 51 (Set ID 51)	FF: etapas 255
...
0A: etapas 10 (Set ID 10)	63: etapas 99 (Set ID 99)	01 00: etapas 256
...
0F: etapas 15 (Set ID 15)	C7: etapas 199	27 0E: etapas 9998
10: etapas 16 (Set ID 16)	C8: etapas 200	27 0F: etapas 9999
...

* Komandų veikimas priklauso nuo modelio ir signalo.

01. Maitinimas (Command: k a)

- Norėdami įjungti arba išjungti įrenginį*.

Transmission[k][a][][Set ID][][Data][Cr]

Duomenys 00: maitinimas 01: *maitinimas įjungtas išjungtas

Ack [a][][Set ID][][OK/NG][Data][x]

- Rodyti TV, kai maitinimas įjungiamas arba išjungiamas*

Transmission[k][a][][Set ID][][Data][Cr]

Ack [a][][Set ID][][OK][Data][x]

* Jei kitos funkcijos perduoda šio formato „FF“ duomenis, patvirtinimo nurodymas reiškia kiekvienos funkcijos būseną.

02. Vaizdo formatas (Command: k c) (pagrindinis vaizdo dydis)

- Reguluoti ekrano formatą. (Pagrindinio vaizdo formatas)
Ekraną galite reguliuoti ir naudodami Vaizdo formato parinktį per „Q.MENU“ arba meniu „PICTURE“.

Transmission [k][c][][Set ID][][Data][Cr]

Duomenys 01: įprastas ekranas (4:3)	07: 14:9 (Europa, Kolumbija, Viduriniai Rytai, Azija, išskyrus Pietų Korėją ir Japoniją)
02: platus ekranas (16:9)	09: * tik nuskaitymas
04: mastelis	0B: visas plotis
05: mastelis 2 (Lotynų Amerika, išskyrus Kolumbiją)	(Europa, Kolumbija, Viduriniai Rytai, Azija, išskyrus Pietų Korėją ir Japoniją)
06: nustato programą / originalus	10 iki 1F: kino mastelis nuo 1 iki 16

Ack [c][][Set ID][][OK/NG][Data][x]

* Naudojant kompiuterio įvestį galima pasirinkti 16:9 arba 4:3 ekrano formatą.

* DTV / HDMI / komponento režimas (aukštos raiškos), galima funkcija „Tik nuskaitymas“.

* Plačiaekranio vaizdo režimas gali veikti skirtingai, tai priklauso nuo modelio. Jį visiškai palaiko DTV, o dalinai – ATV ir AV.

03. Ekraną nutildymas (Command: k d)

- Įjungti arba nutildyti ekraną.

Transmission [k][d][][Set ID][][Data][Cr]

Duomenys 00: ekraną nutildymas išjungtas (vaizdas įjungtas)
vaizdo nutildymas išjungtas

01: ekraną nutildymas įjungtas (vaizdo nėra)
10: vaizdo nutildymas įjungtas

Ack [d][][Set ID][][OK/NG][Data][x]

* Jei vaizdo garsas nutildytas, televizoriaus ekrane bus rodomos ekrano instrukcijos (OSD). Tačiau įjungus parinktį „Ekraną nutildymas“, televizorius OSD nerodo.

04. Garso nutildymas (Command: k e)

- Garsumo nutildymo įjungimas / išjungimas.
Nutildymą galite reguliuoti naudodami nuotolinio valdymo pulto mygtuką „MUTE“.

Transmission [k][e][][Set ID][][Data][Cr]

Duomenys 00: garso nutildymas įjungtas (garsas išjungtas)

01: funkcija išjungta (garsas įjungtas)

Ack [e][][Set ID][][OK/NG][Data][x]

05. „Volume Control“ (Garsumo reguliavimas) (Command: k f)

- Garsumo reguliavimas.
Garsumą taip pat galite reguliuoti nuotolinio valdymo pulto garsumo mygtukais.

Transmission [k][f][][Set ID][][Data][Cr]

Duomenys: min.: 00 iki maks.: 64

Ack [f][][Set ID][][OK/NG][Data][x]

06. Kontrastas (Command: k g)

- Ekraną kontrasto reguliavimas.
Kontrastą taip pat galima reguliuoti ir meniu „PICTURE“.

Transmission [k][g][][Set ID][][Data][Cr]

Duomenys: min.: 00 iki maks.: 64

Ack [g][][Set ID][][OK/NG][Data][x]

07. Šviesumas (Command: k h)

- Ekraną šviesumo reguliavimas.
Šviesumą taip pat galima reguliuoti ir meniu „PICTURE“.

Transmission [k][h][][Set ID][][Data][Cr]

Duomenys: min.: 00 iki maks.: 64

Ack [h][][Set ID][][OK/NG][Data][x]

08. Spalvos (Command: k i)

- Ekraną spalvų reguliavimas.
Spalvas taip pat galima reguliuoti ir meniu „PICTURE“.

Transmission [k][i][][Set ID][][Data][Cr]

Duomenys: min.: 00 iki maks.: 64

Ack [i][][Set ID][][OK/NG][Data][x]

09. Atspalvis (Command: k j)

- Ekranų atspalvio reguliavimas. Atspalvį taip pat galima reguliuoti ir meniu „PICTURE“.

Transmission [k][j][][Set ID][][Data][Cr]

Duomenys: raudona: 00 iki žalia: 64

Ack [j][][Set ID][][OK/NG][Data][x]

10. Aštrumas (Command: k k)

- Ekranų aštrumo reguliavimas. Aštrumą taip pat galima reguliuoti ir meniu „PICTURE“.

Transmission [k][k][][Set ID][][Data][Cr]

Duomenys: min.: 00 iki maks.: 32

Ack [k][][Set ID][][OK/NG][Data][x]

11. Ekranu rodomų meniu pasirinkimas (Command: k l)

- Įjungti arba išjungti ekranu rodomus meniu, kai TV valdomas nuotoliniu būdu

Transmission [k][l][][Set ID][][Data][Cr]

Duomenys 00: OSD 01: OSD įjungta išjungta

Ack [l][][Set ID][][OK/NG][Data][x]

12. Nuotolinio valdymo pulto blokavimo režimas („Command: k m“)

- Užblokuoti nuotolinio valdymo pulto ir TV priekinės plokštės valdymo mygtukus.

Transmission [k][m][][Set ID][][Data][Cr]

Duomenys 00: užraktas 01: užraktas įjungtas išjungtas

Ack [m][][Set ID][][OK/NG][Data][x]

- * Jei nenaudojate nuotolinio valdymo pulto, naudokite šį režimą. Kai pagrindinis maitinimas yra išjungiamas ir įjungiamas (po 20–30 sek.), išorinių valdiklių užraktas yra atleidžiamas.

- * Parengties režimu (DC išjungtas naudojant išjungimo laikmatį arba komandas „ka“ ir „mc“) ir, jei įjungtas mygtukų užraktas, TV nebus galima įjungti vidiniu arba vietiniu maitinimo mygtuku.

13. Aukšti dažniai (Command: k r)

- Aukštųjų dažnių reguliavimas. Reguluoti galite ir meniu „AUDIO“.

Transmission [k][r][][Set ID][][Data][Cr]

Duomenys: min.: 00 iki maks.: 64

Ack [r][][Set ID][][OK/NG][Data][x]

- * (Priklauso nuo modelio)

14. Žemi dažniai (Command: k s)

- Žemųjų dažnių reguliavimas. Reguluoti galite ir meniu „GARSAS“.

Transmission [k][s][][Set ID][][Data][Cr]

Duomenys: min.: 00 iki maks.: 64

Ack [s][][Set ID][][OK/NG][Data][x]

- * (Priklauso nuo modelio)

15. Balansas (Command: k t)

- Balanso reguliavimas. Balansą taip pat galima reguliuoti meniu „AUDIO“.

Transmission [k][t][][Set ID][][Data][Cr]

Duomenys: min.: 00 iki maks.: 64

Ack [t][][Set ID][][OK/NG][Data][x]

16. Spalvų temperatūra (Command: x u)

- Pasirinkite vieną iš trijų automatiškos spalvos reguliavimo pasirinkčių. Spalvų temperatūrą taip pat galite reguliuoti meniu „PICTURE“.

Transmission [x][u][][Set ID][][Data][Cr]

Duomenys: min.: 00 iki maks.: 64

Ack [u][][Set ID][][OK/NG][Data][x]

17. ISM būdas (Command: j p) (tik plazminiams televizoriams)

- Norint valdyti ISM būdą. Galite sureguliuoti ISM būdą ir per meniu „OPTION“.

Transmission [j][p][][Set ID][][Data][Cr]

Duomenys: min.: 02: orbita

08: normalus

20: spalvų plovimas

Ack [p][][Set ID][][OK/NG][Data][x]

18. Glodintuvas (Command: j v)

- EQ reguliavimas.

Transmission [j][v][][Set ID][][Data][Cr]

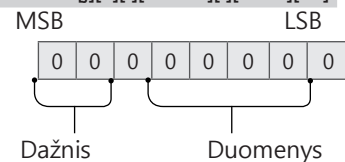

7	6	5	Dažnis	4	3	2	1	0	Žingsnis
0	0	0	1-oji juosta	0	0	0	0	0	0 (dešimtainis)
0	0	1	2-oji juosta	0	0	0	0	1	1 (dešimtainis)
0	1	0	3-oji juosta
0	1	1	4-oji juosta	1	0	0	1	1	19 (dešimtainis)

1	0	0	5-oji juosta	1	0	1	0	0	20 (dešimtains)
---	---	---	--------------	---	---	---	---	---	-----------------

Acknowledgement [v][][Set ID][][OK/NG][Data][x]

* Priklauso nuo modelio ir gali būti reguliuojama, kai garso režimu galimas EQ reguliavimas.

19. Energijos taupymas (Command: j q)

► Jei norite sumažinti televizoriaus elektros sunaudojimą. Energijos taupymą galite reguliuoti ir per meniu „PICTURE“.

Transmission [j][q][][Set ID][][Data][Cr]

Duomenys

- 00: išjungti
- 01: minimalus
- 02: vidutinis
- 03: maksimalus
- 04: automat. (LCD TV / LED TV) / išmanus jutiklis (PDP TV)
- 05: ekranas išjungtas

* (priklauso nuo modelio)

Ack [q][][Set ID][][OK/NG][Data][x]

20. Derinimo komanda (Command: m a)

* Šios komandos veikimas priklauso nuo modelio ir signalo.

• Europos, Viduriniųjų Rytų, Kolumbijos ir Azijos, išskyrus Pietų Korėją ir Japoniją, modeliams

► Pasirinkite tokio fizinio numerio kanalą.

Transmission [m][a][][Set ID][][Data 00][][Data 01][][Data 02][Cr]

* Analoginis antžeminis / kabelis

[Data 00][Data 01] kanalo duomenys

- Duomenys 00: aukšti bitų kanalo duomenys
- Duomenys 01: žemi bitų kanalo duomenys
- 00 00 ~ 00 C7 (dešimtains: 0 ~ 199)

Duomenys 02: įvesties šaltinis (Analoginis)

- 00: antžeminė TV (ATV)
- 80: kabelinė TV (CATV)

* Skaitmeninis antžeminis / kabelinis / palydovinė

[Data 00][Data 01]: kanalo duomenys

- Duomenys 00: aukšto kanalo duomenys
- Duomenys 01: žemo kanalo duomenys
- 00 00 ~ 27 0F (Dešimtains: 0 ~ 9999)

Duomenys 02: įvesties šaltinis (Skaitmeninis)

- 10: antžeminė TV (DTV)
- 20: antžeminis radijas (radijas)
- 40: palydovinė TV (SDTV)
- 50: palydovinis radijas („S-Radio“)
- 90: kabelinė TV (CADTV)

- a0: kabelinis radijas („CA-Radio“)

* Derinimo komandų pavyzdžiai:

1. Analoginio antžeminio (PAL) kanalo 10 derinimas.

- Set ID = Visi = 00
- Duomenys 00 ir 01 = Kanalo duomenys yra 10 = 00 0a
- Duomenys 02 = Analoginė antžeminė TV = 00
- Rezultatas = **ma 00 00 0a 00**

2. Skaitmeninio antžeminio (DVB-T) kanalo 01 derinimas.

- Set ID = Visi = 00
- Duomenys 00 ir 01 = Kanalo duomenys yra 1 = 00 01
- Duomenys 02 = Skaitmeninė antžeminė TV = 10
- Rezultatas = **ma 00 00 01 10**

3. Palydovinio (DVB-S) kanalo 1000 derinimas.

- Set ID = Visi = 00
- Duomenys 00 ir 01 = Kanalo duomenys yra 1000 = 03 E8
- Duomenys 02 = Skaitmeninė palydovinė TV = 40
- Rezultatas = **ma 00 03 E8 40**

Ack [a][][Set ID][][OK][Data 00][Data 01]

[Data 02][x][a][][Set ID][][NG][Data 00][x]

• Pietų Korėjos, Šiaurės / Lotynų Amerikos, išskyrus Kolumbiją, modeliams

► Kanalo derinimas pagal toliau pateiktą fizinį / pagrindinį / šalutinį numerį.

Transmission [m][a][][0][][Data00][][Data01]

[][Data02][][Data03][][Data04][][Data05][Cr]

Skaitmeniniai kanalai turi fizinį, pagrindinį ir šalutinį kanalo numerį. Fizinis numeris yra realus skaitmeninis kanalo numeris, pagrindinis numeris yra numeris, kuriuo kanalas turi būti pažymėtas, o šalutinis numeris yra antrinio kanalo numeris. Kadangi ATSC derinimo įtaisas automatiškai pažymi kanalą kaip pagrindinį / šalutinį numerį, fizinis numeris yra nebūtinai siunčiant skaitmeninę komandą.

* Analoginis antžeminis / kabelis

Duomenys

- 00: fizinis kanalo numeris
- Antžeminis (ATV): 02~45 (dešimtains: 2 ~ 69)
- Kabelis (CATV): 01, 0E~7D (dešimtains: 1, 14~125)

[Data 01 ~ 04]: pagrindinis / šalutinis kanalo numeris

- Duomenys 01 ir 02: xx (nesvarbu)
- Duomenys 03 ir 04: xx (nesvarbu)
- Duomenys 05: įvesties šaltinis (analoginis)
- 00: antžeminė TV (ATV)
- 01: kabelinė TV (CATV)

* Skaitmeninė antžeminė / kabelinė

Duomenys

- 00: xx (nesvarbu)

[Data 01][Data 02]: pagrindinis kanalo numeris

- Duomenys 01: aukšti bitų kanalo duomenys
- Duomenys 02: žemi bitų kanalo duomenys
- 00 01 ~ 27 0F (Skaitmeninis: 1 ~ 9999)

[Data 03][Data 04]: šalutinis kanalo numeris

- Duomenys 03: aukšti bitų kanalo duomenys
- Duomenys 04: žemi bitų kanalo duomenys

Duomenys

- 05: įvesties šaltinis (Skaitmeninis)
- 02: antžeminė TV (DTV) – naudokite fizinį kanalo numerį

- 06: kabelinė TV (CADTV) – naudokite fizinį kanalo numerį
- 22: antžeminė TV (DTV) – nenaudokite fizinio kanalo numerio
- 26: kabelinė TV (CADTV) – nenaudokite fizinio kanalo numerio
- 46: kabelinė TV (CADTV) – naudokite tik pagrindinį kanalo numerį (vienos dalies kanalas)

Kiekvienai pagrindinio ir šalutinio kanalo vertei galima du baitai, tačiau paprastai naudojamas tik mažesnis baitas (didesnis baitas yra 0).

* Derinimo komandos pavyzdžiai:

1. Analoginio kabelinio (NTSC) kanalo 35 derinimas.

Set ID = Visi = 00
 Duomenys 00 = Kanalo duomenys yra 35 = 23
 Duomenys 01 ir 02 = Nėra pagrindinio = 00 00
 Duomenys 03 ir 04 = Nėra šalutinio = 00 00
 Duomenys 05 = Analoginė kabelinė TV = 01
 Viso = **ma 00 23 00 00 00 01**

2. Skaitmeninio antžeminio (ATSC) kanalo 30-3 derinimas.

Set ID = Visi = 00
 Duomenys 00 = Nežinomas fizinis numeris = 00
 Duomenys 01 ir 02 = Pagrindinis yra 30 = 00 1E
 Duomenys 03 ir 04 = Šalutinis yra 3 = 00 03
 Duomenys 05 = Skaitmeninė antžeminė TV = 22
 Viso = **ma 00 00 00 1E 00 03 22**

```
Ack [a][ ][Set ID][ ][OK][Data 00][Data 01]
[Data 02][Data 03][Data 04][Data 05]
[x][a][ ][Set ID][ ][NG][Data 00][x]
```

• Japonijos modelis

- ▶ Kanalo derinimas pagal toliau pateiktą fizinį / pagrindinį / šalutinį numerį.

```
Transmission [m][a][ ][0][ ][Data00][ ][Data01]
[ ][Data02][ ][Data03][ ][Data04][ ][Data05][Cr]
```

* Skaitmeninė antžeminė / palydovinė
 Duomenys 00: xx (nesvarbu)

[Data 01][Data 02]: pagrindinis kanalo numeris
 Duomenys 01: aukšti bitų kanalo duomenys
 Duomenys 02: žemi bitų kanalo duomenys
 - 00 01 ~ 27 0F (Skaitmeninis: 1 ~ 9999)

[Data 03][Data 04]: šalutinis / atšakos kanalo numeris
 (nesvarbu palydovinei TV)

Duomenys 03: aukšti bitų kanalo duomenys
 Duomenys 04: žemi bitų kanalo duomenys

Duomenys 05: įvesties šaltinis (skaitmeninė / palydovinė, skirta Japonijai)

- 02: antžeminė TV (DTV)
- 07: BS (signalo perdavimo palydovas)
- 08: CS1 (ryšių 1 palydovas)
- 09: CS2 (ryšių 2 palydovas)

* Derinimo komandų pavyzdžiai:

1. Skaitmeninio antžeminio (ISDB-T) kanalo derinimas 17-1.

Set ID = Visi = 00
 Duomenys 00 = Fizinis nežinomas = 00
 Duomenys 01 ir 02 = Pagrindinis yra 17 = 00 11

Duomenys 03 ir 04 = Šalutinis / atšakos yra 1 = 00 01

Duomenys 05 = Skaitmeninė antžeminė TV = 02
 Viso = **ma 00 00 00 11 00 01 02**

2. BS (ISDB-BS) kanalo derinimas 30.

Set ID = Visi = 00
 Duomenys 00 = Fizinis nežinomas = 00
 Duomenys 01 ir 02 = Pagrindinis yra 30 = 00 1E
 Duomenys 03 ir 04 = Netaikoma = 00 00
 Duomenys 05 = Skaitmeninė BS TV = 07
 Viso = **ma 00 00 00 1E 00 00 07**

* Ši funkcija priklauso nuo modelio.

```
Ack [a][ ][Set ID][ ][OK][Data 00][Data 01]
[Data 02][Data 03][Data 04][Data 05]
[x][a][ ][Set ID][ ][NG][Data 00][x]
```

21. Kanalo (programos) pridėjimas / ištrynimasis (praleidimas) (Command: m b)

- ▶ Kitą kartą praleisti esamą kanalą (programą).

```
Transmission [m][b][ ][Set ID][ ][Data][Cr]
```

Duomenys 00: ištrinti (ATSC, ISDB) / 01: pridėti praleisti (DVB)

```
Ack [b][ ][Set ID][ ][OK/NG][Data][x]
```

* Nustatyti išsaugoto kanalo būseną į trinti (ATSC, ISDB) / praleisti (DVB) arba pridėti.

22. Mygtukas (Command: m c)

- ▶ IR nuotolinio valdymo pulto mygtuko kodo siuntimas.

```
Transmission [m][c][ ][Set ID][ ][Data][Cr]
```

Duomenys mygtuko kodas – p.2.

```
Ack [c][ ][Set ID][ ][OK/NG][Data][x]
```

23. Galinės pusės apšvietimo valdymas (Command: m g)

• LCD TV / LED TV

- ▶ Foninio apšvietimo valdymas.

```
Transmission [m][g][ ][Set ID][ ][Data][Cr]
```

Duomenys: min.: 00 iki maks.: 64

```
Ack [g][ ][Set ID][ ][OK/NG][Data][x]
```

Valdymo skydelio apšvietimas (Command: m g)

• Skirta plazminiam TV

- ▶ Skydelio apšvietimo valdymas.

```
Transmission [m][g][ ][Set ID][ ][Data][Cr]
```

Duomenys: min.: 00 iki maks.: 64

00: standartinis 01: sportas
02: kinas 03: ekstremalus
04: rankinis 05: automat.

Ack [v][][Set ID][][OK][Data00][Data01][x]

[v][][Set ID][][NG][Data00][x]

27. Auto Configure (Automatinis konfigūravimas)
(Command: j u) (Priklauso nuo modelio)

- Reguluojama vaizdo padėtis ir automatiškai iki minimumo sumažinamas vaizdo kratymąs. Veikia tik RGB (kompiuterio) režimu.

Transmission [j][u][][Set ID][][Data][Cr]

Data 01: Paleisti automatinį konfigūravimą

Ack [u][][Set ID][][OK/NG][Data][x]