

WORK	SEC.	甲	乙	丙	PRINTING DEGREE		MATERIAL AND PRINTING DESCRIPTION	LG MODEL NAME	SUFFIX	LANGUAGE	PAGE	REMARK
	BRAND	MODEL	P/NO.	EXTERIER	INTERIER							
12		WM3170CW	MFL68639712 ver.090314.00 ver.102914.01 △ ver.022615.02 ver.032715.03 △ ver.101215.04	1	1	材质: 70g 双层纸	F14F2CDNP1.ABWEECI	ABWEECI	English+ French	96	Victor 799 Canada English Panel	

<<备注 >>

1. 材质，印刷，尺寸参照作业表.
2. 印刷，文字大小和线条以LG设计基准.
3. 数字大小依据一般规格.
4. 批量生产前取的设计限度.
5. 本部品不应含有禁止物质(Pb, Cd, Hg, Cr+6, PBB, PBDE)，详细内容满足LGEPN-Z-1023.

<< NOTES >>

1. Material,printing and exterier size are refer to work tables.
2. Printing, tsxt size and line are based on LG desing film.
3. Exterier size on the drawing is cutting line.
4. Before product controlled by criteria sample.
5. The part should not contain prohibited substances(Pb,Cd,Hg,Cr+6,PBB,PBDE) and detailsShould comply with LGEPN-Z-1023.

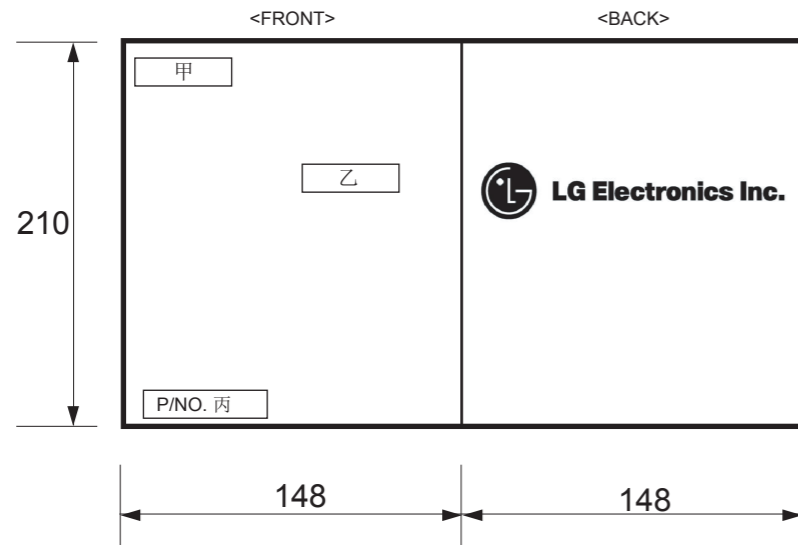

REV.No.	REVISION DESCRIPTION	RER.NO.	DATE	PREPARED	APPROVALED
△	水压参数统一/保修描述修改	EFGFA00409	2015.11.05	陈芳	程宏雷
△	内容修改	EFGF900186	2014/12/05	陈芳	顾伯杰
△	内容修改	EFGF200135	2015/13/09	周晓芳	张大威
△	保修内容修改	EFGF300149	2015/4/01	陈芳	程宏雷

		Unit	mm	SCALE	1/1	TITLE	MANUAL, OWNER'S	
MODELING	DESIGNED	REVIEWED	CHECKED	APPROVALED			DRUM-EXPORT	1/1
	陈芳	顾伯杰	薛秀超	李揆喆		DWG. No.	MFL68639712	
LGEPN				RELATED DRAWING				
LG Electronics Inc.								



ENGLISH

FRANÇAIS

OWNER'S MANUAL

WASHING MACHINE

Please read this owner's manual thoroughly before operating and keep it handy for reference at all times.

WM3170CW
WM3175CW



MFL68639712
ver.101215.04

www.lg.com

PRODUCT FEATURES

INVERTER DIRECT-DRIVE MOTOR

The inverter direct drive motor, which is directly attached to the drum, is capable of producing multiple distinct different motions for optimal washing performance with very little noise and vibration. The motor assembly also contains fewer moving parts, thus resulting in fewer repairs.

SMART DIAGNOSIS™

Should you experience any technical difficulty with your washing machine, it has the capability of transmitting data by phone to the Customer Information Center. The call center agent records the data transmitted from your machine and uses it to analyze the issue, providing a fast and effective diagnosis (Refer to page 45).

TUB CLEAN

Cleaning of the tub on a regular monthly basis using Tub Clean can help keep the tub clean and fresh.

MAGNETIC DOOR PLUNGER

Safely and conveniently secure the door slightly ajar with the magnetic door plunger. This will promote air circulation and allow the interior of the machine to dry. To use this feature, after the load has been removed, do not close the door completely.

When the magnetic door plunger comes into contact with the metal washer cabinet, it will secure the door slightly open allowing the interior of the washer to dry.

LARGE CAPACITY STAINLESS STEEL DRUM

The large capacity stainless steel drum offers extreme durability and is tilted to improve efficiency and allow easier access for large items.

CHILD LOCK

Use this option to disable the controls during a wash cycle. This option can prevent children from changing cycles or operating the machine.

DETERGENT DISPENSER DRAWER

The four-compartment dispenser drawer makes it easy to separate the pre-wash detergent, main laundry detergent, liquid bleach, and fabric softener into different compartments.

TAG ON

The Tag On feature works on most NFC equipped smart phones by communicating with your Tag On equipped LG appliance. Using the LG Smart Laundry application, the Tag On feature allows you to diagnose your appliance, download new cycles, and see the status of your appliance by simply touching the smart phone to the Tag On logo of the appliance.

TABLE OF CONTENTS

2 PRODUCT FEATURES

4 IMPORTANT SAFETY INSTRUCTIONS

8 INTRODUCING YOUR WASHING MACHINE

- 8 Parts and Accessories
- 9 Control panel features

11 INSTALLATION INSTRUCTIONS

- 11 Preview installation order
- 12 Checking and choosing the proper location
- 13 Unpacking and removing shipping bolts
- 14 Connecting the water lines
- 15 Connecting the drain line
- 16 Leveling the washing machine
- 17 Plugging in the power cord and grounding
- 17 Test run

18 PREPARATION

- 18 Sorting wash loads
- 18 - Precautions for fabric care before wash cycle
- 19 - Fabric care labels
- 19 - Sorting laundry
- 20 Using detergent/fabric softener
- 20 - Recommended detergent
- 20 - Loading the dispenser

22 USING YOUR WASHING MACHINE

- 22 Basic operation
- 23 Cycle guide
- 24 Main cycles
 - 24 - Blankets or bulky items, **Bulky/Large**
 - 24 - Normal items, **Cotton/Normal**
 - 24 - Wrinkle free items, **Perm.Press**
 - 24 - Sheer items, **Delicates**
 - 24 - Quick wash, **Speed Wash**
- 25 Cycle modifier buttons
- 25 Setting options before the cycle
 - 25 - Setting the water temperature, **Wash Temp.**
 - 25 - Setting the spin speed, **Spin Speed**
 - 25 - Setting soil level of laundry, **Soil Level**
 - 26 - Adjusting the melody and button tones, **Signal**
 - 26 - Prewashing, **Pre Wash**
 - 26 - Rinse, drain and spin only, **Rinse+Spin**
 - 26 - Adding an extra rinse cycle, **Extra Rinse**
 - 26 - Presetting the start time, **Delay Wash**
 - 27 - Adding extra water to the wash and rinse cycles, **Water Plus**
 - 27 - Saving energy, **Cold Wash™**

- 27 Setting options during the cycle
 - 27 - Button lock feature, **Child Lock**
- 28 - Saving a customized wash cycle, **PGM Save**
- 28 - Selecting your customized cycle, **Custom PGM**
- 28 - Tumbling clothes to prevent wrinkles, **Fresh Care**
- 29 Before using the Tag On function
 - 29 - To Use the Tag On function
 - 29 - The Tag On guide
- 30 Tag On

36 MAINTENANCE

- 36 Care
 - 36 - Care after wash
 - 36 - Care in cold climates
- 37 Cleaning
 - 37 - Cleaning the drum, **Tub Clean**
 - 38 - Cleaning the detergent dispenser drawer
 - 39 - Cleaning the water inlet filters
 - 40 - Cleaning the drain pump filter
 - 41 - Cleaning the door seal

42 TROUBLESHOOTING

- 42 Checking error messages
- 43 Before calling for service

44 SPECIFICATIONS

45 USING SMART DIAGNOSIS™

46 WARRANTY

IMPORTANT SAFETY INSTRUCTIONS

READ ALL INSTRUCTIONS BEFORE USE

WARNING

For your safety, the information in this manual must be followed to minimize the risk of fire, explosion, or electric shock, or to prevent property damage, injury to persons, or death.

Your safety and the safety of others are very important.

We have provided many important safety messages in this manual and on your appliance. Always read and obey all safety messages.

 This is the safety alert symbol.

This symbol alerts you to potential hazards that can kill or hurt you and others.

All safety messages will follow the safety alert symbol and either the word DANGER, WARNING or CAUTION.

These words mean:

DANGER

You will be killed or seriously injured if you don't immediately follow instructions.

WARNING

You can be killed or seriously injured if you don't follow instructions.

CAUTION

You may be slightly injured or cause damage to the product if you do not follow instructions.

All safety messages will tell you what the potential hazard is, tell you how to reduce the chance of injury, and tell you what can happen if the instructions are not followed.

BASIC SAFETY PRECAUTIONS

WARNING

To reduce the risk of fire, electric shock, or injury to persons when using this appliance, follow basic precautions, including the following.

- Use this appliance only for its intended purpose as described in this Owner's Manual.
- Before use, the washer must be properly installed as described in this manual.
- Do not wash articles that have been previously cleaned in, washed in, soaked in, or spotted with gasoline, dry cleaning solvents, or other flammable or explosive substances, as they give off vapors that could ignite or explode.
- Do not add gasoline, dry cleaning solvents, or other flammable or explosive substances to the wash water. These substances give off vapors that could ignite or explode.
- Under certain conditions, hydrogen gas may be produced in a hot water system that has not been used for 2 weeks or more. HYDROGEN GAS IS EXPLOSIVE. If the hot water system has not been used for such a period, before using the washer, turn on all hot water faucets and let the water flow from each for several minutes. This will release any accumulated hydrogen gas. As the gas is flammable, do not smoke or use an open flame during this time.
- Do not allow children to play on or in the washer. Close supervision of children is necessary when the washer is used near children.
- Before the washer is removed from service or discarded, remove the lid to prevent children from climbing inside.
- Do not install or store the washer where it will be exposed to the weather or freezing temperatures.
- Do not tamper with controls.
- Keep the area underneath and around your appliances free of combustible materials (lint, paper, rags, etc.), gasoline, chemicals and other flammable vapors and liquids.
- Do not repair or replace any part of the washer or attempt any servicing other than as described in this manual. We strongly recommend that any service be performed by a qualified technician.
- See Installation Instructions for grounding requirements.
- ALWAYS follow the fabric care instructions supplied by the garment manufacturer.
- Do not place items exposed to cooking oil in your washer. Items contaminated with cooking oils may contribute to a chemical reaction that could cause a load to catch fire.
- Use fabric softeners or products to eliminate static only as recommended by the manufacturer.
- This washer is not designed for maritime use or for mobile installations such as in RVs, aircraft, etc.
- Turn off the water faucets and unplug the washer if the machine is to be left for an extended period of time, such as during vacations.
- Packaging material can be dangerous for children. There is a risk of suffocation! Keep all packaging from children.
- Always check the inside of the washer for foreign objects before loading laundry. Keep the lid closed when not in use.
- Do not reach into the appliance if the tub or agitator is moving.
- WARNING : This product contains chemicals known to the State of California to cause cancer and birth defects or other reproductive harm. **Wash hands after handling.**

IMPORTANT SAFETY INSTRUCTIONS

READ ALL INSTRUCTIONS BEFORE USE

⚠ WARNING

For your safety, the information in this manual must be followed to minimize the risk of fire, explosion, or electric shock, or to prevent property damage, injury to persons, or death.

GROUNDING INSTRUCTIONS

This appliance must be grounded. In the event of malfunction or breakdown, grounding will reduce the risk of electric shock by providing a path of least resistance for electric current. This appliance is equipped with a cord having an equipment-grounding conductor and grounding plug. The plug must be plugged into an appropriate outlet that is properly installed and grounded in accordance with all local codes and ordinances.

⚠ WARNING

Improper connection of the equipment-grounding conductor can result in risk of electric shock. Check with a qualified electrician or servicer if you are in doubt as to whether the appliance is properly grounded. Do not modify the plug provided with the appliance. If it does not fit the outlet, have a proper outlet installed by a qualified electrician. Failure to follow these warnings can cause serious injury, fire, electric shock, or death.

IMPORTANT SAFETY INSTRUCTIONS

READ ALL INSTRUCTIONS BEFORE USE

WARNING

For your safety, the information in this manual must be followed to minimize the risk of fire, explosion, or electric shock, or to prevent property damage, injury to persons, or death.

SAFETY INSTRUCTIONS FOR INSTALLATION

WARNING

To reduce the risk of fire, electric shock, or injury to persons when using this appliance, follow basic precautions, including the following.

- Refer to INSTALLATION INSTRUCTIONS for detailed grounding procedures. Installation instructions are packed with the washer for installer's reference. If the washer is moved to a new location, have it checked and reinstalled by a qualified service technician. Failure to follow this warning can cause serious injury, fire, electric shock, or death.
- Do not, under any circumstances, cut or remove the third (ground) prong from the power cord. Failure to follow this warning can cause serious injury, fire, electric shock, or death.
- For personal safety, this appliance must be properly grounded. Failure to follow this warning can cause serious injury, fire, electric shock, or death.
- The power cord of this appliance is equipped with a 3-prong (grounding) plug which mates with a standard 3-prong (grounding) wall outlet to minimize the possibility of electric shock from this appliance.
- This washer must be plugged into a 120 V~, 60Hz grounded outlet. Failure to follow this warning can cause serious injury, fire, electric shock, or death.
- Have the wall outlet and circuit checked by a qualified electrician to make sure the outlet is properly grounded. Failure to follow this warning can cause serious injury, fire, electric shock, or death.
- Where a standard 2-prong wall outlet is encountered, it is your personal responsibility and obligation to have it replaced with a properly grounded 3-prong wall outlet. Failure to follow this warning can cause serious injury, fire, electric shock, or death.
- Do not install on carpet. Install washer on a solid floor. Failure to follow this warning can cause serious leak damage.
- Do not remove ground prong. Do not use an adapter or extension cord. Plug into a grounded 3-prong outlet. Failure to follow these warnings can cause serious injury, fire, electric shock, or death.
- The washer should always be plugged into its own individual electrical outlet which has a voltage rating that matches the rating plate. This provides the best performance and also prevents overloading house wiring circuits which could cause a fire hazard from overheated wires.
- Never unplug your washer by pulling on the power cord. Always grip plug firmly and pull straight out from the outlet. Failure to follow this warning can cause serious injury, fire, electric shock, or death.
- Repair or immediately replace all power cords that have become frayed or otherwise damaged. Do not use a cord that shows cracks or abrasion damage along its length or at either end. Failure to follow this warning can cause serious injury, fire, electric shock, or death.
- When installing or moving the washer, be careful not to pinch, crush, or damage the power cord. Failure to follow this warning can cause serious injury, fire, electric shock, or death.
- The washer must be installed and electrically grounded by a qualified service person in accordance with local codes to prevent shock hazard and assure stability during operation.
- The washer is heavy. Two or more people may be needed to install and move the appliance. Failure to do so can result in back or other injury.
- Store and install the washer where it will not be exposed to temperatures below freezing or exposed to outdoor weather conditions. Failure to follow this warning can cause serious leak damage.
- To reduce the risk of electric shock, do not install the washer in humid spaces. Failure to follow this warning can cause serious injury, fire, electric shock, or death.
- To reduce the risk of injury to persons, adhere to all industry recommended safety procedures including the use of long sleeved gloves and safety glasses. Failure to follow all of the safety warnings in this manual could result in property damage, injury to persons or death.

IMPORTANT SAFETY INSTRUCTIONS

READ ALL INSTRUCTIONS BEFORE USE

WARNING

For your safety, the information in this manual must be followed to minimize the risk of fire, explosion, or electric shock, or to prevent property damage, injury to persons, or death.

SAFETY INSTRUCTIONS FOR USE, CARE, CLEANING, AND DISPOSAL

WARNING

To reduce the risk of fire, electric shock, or injury to persons when using this appliance, follow basic precautions, including the following.

- Unplug the washer before cleaning to avoid the risk of electric shock.
- Never use harsh chemicals, abrasive cleaners, or solvents to clean the washer. They will damage the finish.
- Do not put oily or greasy rags or clothing on top of the washer. These substances give off vapors that could ignite the materials.
- Do not wash items that are soiled with vegetable or cooking oil. These items may contain some oil after laundering. Due to the remaining oil, the fabric may smoke or catch fire by itself.
- Disconnect this appliance from the power supply before attempting any user maintenance. Turning the controls to the OFF position does not disconnect this appliance from the power supply. Failure to follow this warning can cause serious injury, fire, electric shock, or death.
- Do not combine laundry products for use in one load unless specified on the label.
- Do not mix chlorine bleach with ammonia or acids such as vinegar. Follow package directions when using laundry products. Incorrect usage can produce poisonous gas, resulting in serious injury or death.
- Do not reach into the washer while parts are moving. Before loading, unloading, or adding items, press the START/PAUSE button and allow the drum to coast to a complete stop before reaching inside. Failure to follow this warning can cause serious injury, fire, electric shock, or death.
- Do not allow children to play on or in the washer. Close supervision of children is necessary when the washer is used near children. As children grow, teach them the proper, safe use of all appliances. Failure to comply with these warnings could result in serious injury to persons or death.
- Destroy the carton, plastic bag, and other packing materials after the washer is unpacked. Children might use them for play. Cartons covered with rugs, bedspreads, or plastic sheets can become airtight chambers. Failure to comply with these warnings could result in serious injury to persons or death.
- Keep laundry products out of children's reach. To prevent injury to persons, observe all warnings on product labels. Failure to comply with these warnings could result in serious injury to persons or death..
- Before your washer is removed from service or discarded, remove the door to the washing compartment to avoid the danger of children or small animals getting trapped inside. Failure to do so can result in serious injury to persons or death.
- Make sure the dispenser drawer is closed at all times when not being filled with laundry products. Failure to keep the drawer closed can result in personal injury or flooding.

SAVE THESE INSTRUCTIONS

INTRODUCING YOUR WASHING MACHINE

Parts and Accessories

Parts

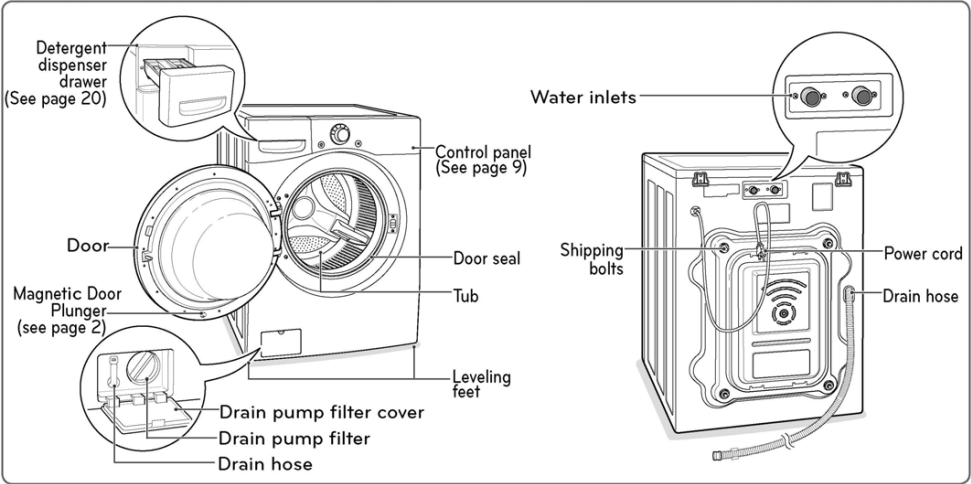

Accessories

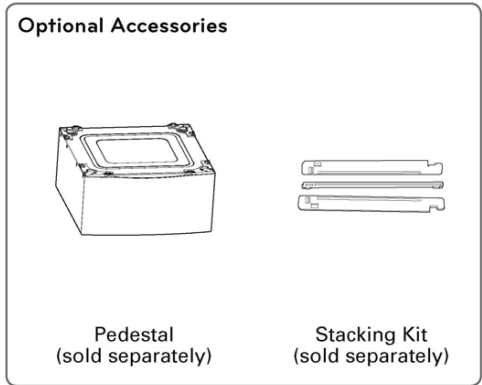
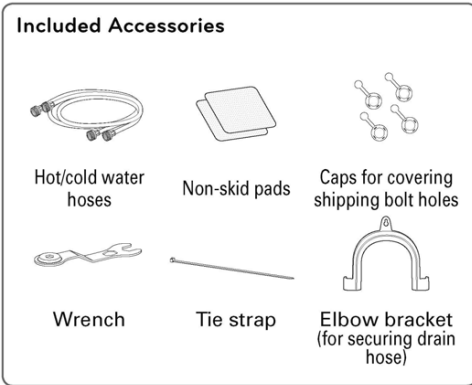

NOTE

- Contact LG Customer Service at 1-800-243-0000 (1-888-542-2623 in Canada) if any accessories are missing.
- For your safety and for extended product life, use only authorized components. The manufacturer is not responsible for product malfunction or accidents caused by the use of separately purchased unauthorized components or parts.
- The images in this guide may be different from the actual components and accessories, which are subject to change by the manufacturer without prior notice for product improvement purposes.



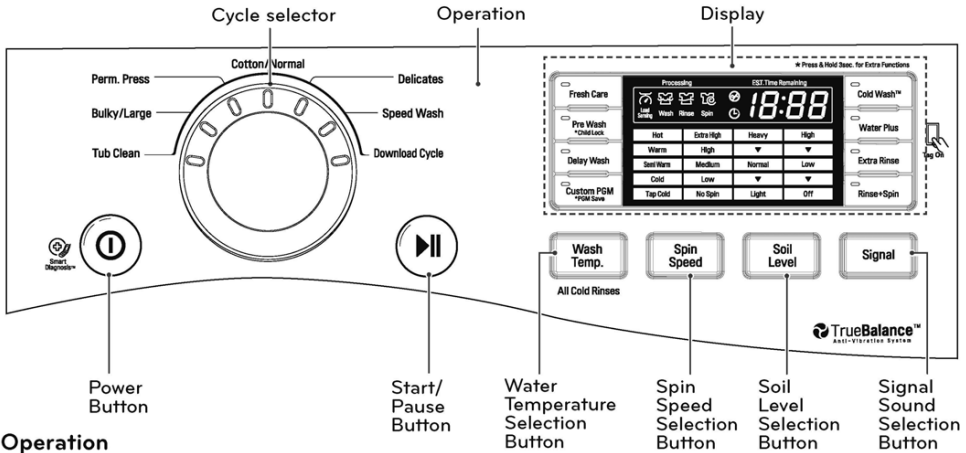





Control panel features



Operation





Button	Description
	<ul style="list-style-type: none"> Turns the washing machine on and off. (During the wash cycle) stops operation, and cancels the settings.
<p>Perm. Press Cotton/Normal Delicates Bulky/Large Speed Wash Tub Clean Download Cycle</p>	<ul style="list-style-type: none"> Bulky/Large - For blankets or large bulky items (see page 24) Cotton/Normal - For general laundry, such as cotton T-shirts or towels (see page 24) Perm. Press - For wrinkle-free fabrics (see page 24) Delicates - For sheer and delicate fabrics (see page 24) Speed Wash - For small quantities of lightly soiled items (see page 24) Download Cycle - This position is for downloadable cycles. The default cycle in this position is Small Load. (See page 29) Tub Clean - For cleaning the wash tub (see page 37)
	<ul style="list-style-type: none"> Starts or pauses the washing machine cycle. If you do not press the Start/Pause button within 4 minutes of selecting a cycle, the washing machine will turn off automatically and all settings will be lost.
	<ul style="list-style-type: none"> (Press repeatedly) Selects the water temperature for the wash cycle (see page 25). Select water temperature from 5 settings.
	<ul style="list-style-type: none"> (Press repeatedly) Selects the spin speed at the desired level (see page 25). Select spin speed from 5 settings.
	<ul style="list-style-type: none"> (Press repeatedly) Selects a wash cycle by soil level (see page 25). Select soil level from 5 settings.
	<ul style="list-style-type: none"> (Press repeatedly) Selects the volume of the button tones and the end of cycle melody. (see page 26)

Operation (continued)

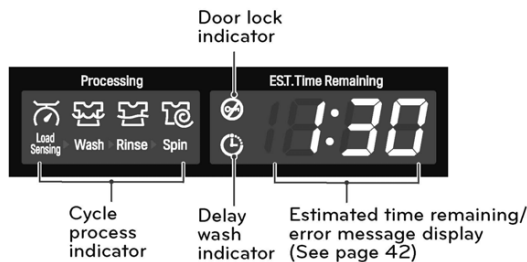
Button	Description
	<ul style="list-style-type: none"> • (Press before wash cycle) Pre-wash heavily soiled laundry (See page 26). • (Press and hold during wash cycle) Activates or cancels Child Lock feature. (See page 27).
	<ul style="list-style-type: none"> • (Press before wash cycle) To add water during wash and rinse cycle (See page. 27).
	<ul style="list-style-type: none"> • (Press before wash cycle) Add an extra rinse to the selected cycle. (see page 26.)
	<ul style="list-style-type: none"> • Use this option to rinse detergent from the load (See page 26)
	<ul style="list-style-type: none"> • Set the start time of the wash cycle. (See page 26).
	<ul style="list-style-type: none"> • (Press and hold before starting wash cycle) Tumbles clothes after cycle finishes to prevent wrinkles (See page 28)
	<ul style="list-style-type: none"> • Use this option to help reduce energy consumption (See page. 27).
	<ul style="list-style-type: none"> • (Press and hold) Saves the current cycle and settings for use at a later time. • (Press once) Restores the previously saved settings. (See page 27~28)

Display



Display Icon	Description
	<ul style="list-style-type: none"> • This portion of the display shows which stage of the wash cycle is currently underway (Load Sensing, Wash, Rinse or Spin).
	<ul style="list-style-type: none"> • Indicates that the door is locked. The washer door will lock while the washer is operating. The door can be unlocked by pressing the Start/ Pause button to stop the washer.
	<ul style="list-style-type: none"> • This indicator shows that the washer has been set for Delay Wash. The washer will start automatically after the set delay time has passed.
	<ul style="list-style-type: none"> • When the Start/ Pause button is pressed, the washer automatically detects the wash load (weight) and optimizes the washing time, based on the selected cycle and options. The display will then indicate the estimated time remaining for the selected wash cycle.

INSTALLATION INSTRUCTIONS

Preview installation order



Checking and choosing the proper location

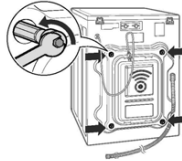

Unpacking and removing shipping bolts

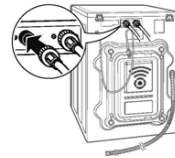

Connecting the water line



Connecting the drain line

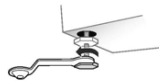

Leveling the washing machine

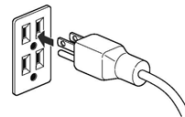

Plugging in the power cord and grounding



Test run

⚠ WARNING

- The washer is heavy! Two or more people are required when moving and unpacking the washer. Failure to do so can result in back or other injury.
- Store and install the washer where it will not be exposed to temperatures below freezing or exposed to outdoor weather conditions. Failure to follow this warning can cause serious injury, fire, electric shock, or death.
- Properly ground the washer to conform with all governing codes and ordinances. Failure to follow this warning can cause serious injury, fire, electric shock, or death.
- To reduce the risk of electric shock, do not install the washer in humid spaces. Failure to follow this warning can cause serious injury, fire, electric shock, or death.
- The base opening must not be obstructed by carpeting when the washer is installed on a carpeted floor.
- Do not remove the ground prong. Do not use an adapter or extension cord. Plug into a grounded 3-prong outlet. Failure to follow this warning can cause serious injury, fire, electric shock, or death.

Checking and choosing the proper location

Install the washing machine on a solid floor that is strong and rigid enough to support the weight of the washing machine, even when fully loaded, without flexing or bouncing. If the floor has too much flex, you may need to reinforce it to make it more rigid. If the floor is not solid, it may cause severe vibration and noise.

- 1 Clean the floor before installation.
 - Make sure to select solid and smooth ground.
- 2 Two or more people are needed for moving and unpacking the washing machine.
- 3 Allow for sufficient space between the walls and the washing machine for installation.

Space requirements

You must allow sufficient space for water lines, the drain line, and airflow.

NOTE

- Be sure to allow for wall, door, or floor moldings that may increase the required clearances.

NOTE

- The floor must be strong and rigid enough to support the weight of the washer, when fully loaded, without flexing or bouncing. If your floor has too much flex, you may need to reinforce it to make it more rigid. A floor that is adequate for a top-loading washer may not be rigid enough for a front-loading washer, due to the difference in the spin speed and direction. If the floor is not solid, your washer may vibrate and you may hear and feel the vibration throughout your house.
- Before installing the washer, make sure the floor is clean, dry and free of dust, dirt, water and oil so the washer feet can not slide easily. Leveling feet that can move or slide on the floor can contribute to excess vibration and noise due to poor contact with the floor.
- If a drip pan must be used, take extra care to follow the instructions provided with the drip pan and make sure the leveling feet are adjusted for firm and even contact with the pan. Use of drip pans and failure to properly level the machine may result in increased vibration and noise during operation.

Installing on a floor

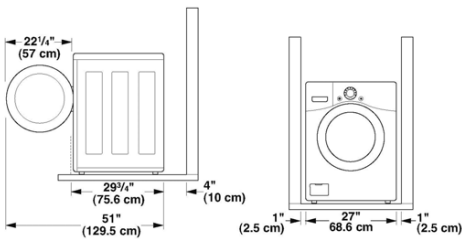

Installing on a pedestal or stacking kit

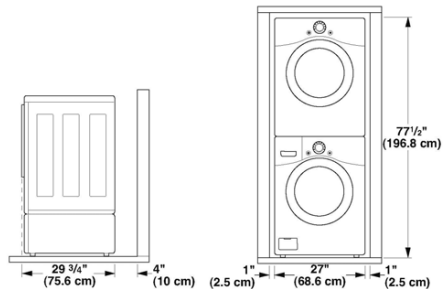

NOTE

- Refer to the instructions packaged with the optional PEDESTAL or STACKING KIT before installing with a PEDESTAL or a STACKING KIT.

Unpacking and removing shipping bolts

When removing the washer from the carton base, be sure to remove the foam drum support in the middle of the carton base. If you must lay the washer down to remove the base packaging materials, always lay it carefully on its side. Do NOT lay the washer on its front or back.

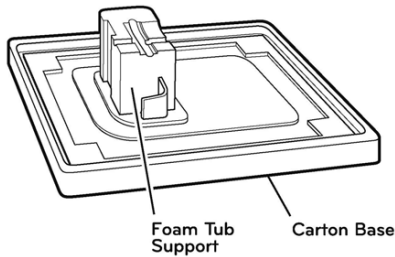

- 1 Starting with the bottom two shipping bolts, use the wrench (included) to fully loosen all four shipping bolts by turning them counterclockwise. Remove the bolt assemblies by wiggling them slightly while pulling them out.

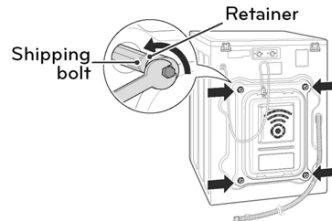

- 2 Locate the four hole caps included in the accessory pack and install them in the shipping bolt holes.

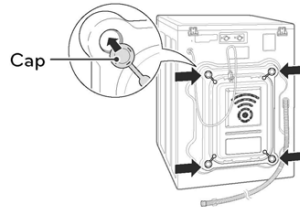

NOTE

- Save the bolt assemblies for future use. To prevent damage to internal components, DO NOT transport the washer without reinstalling the shipping bolts.
- Failure to remove shipping bolts and retainers may cause severe vibration and noise, which can lead to permanent damage to the washer. The cord is secured to the back of the washer with a shipping bolt to help prevent operation with shipping bolts in place.

Connecting the water lines

- 1 Check the rubber seals on both ends of the Hoses.
 - Insert a rubber seal into the threaded fittings on both ends of each hose to prevent leaking.

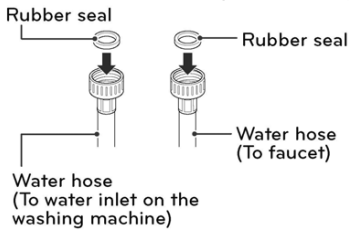

- 2 Connect the water supply hoses to the HOT and COLD water faucets tightly by hand and then tighten another 2/3 turn with pliers.
 - Connect the blue hose to a cold water faucet and the red hose to a hot water faucet.

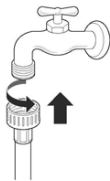

⚠ WARNING

- Do not overtighten. Damage to the coupling can result.

- 3 After connecting the inlet hoses to the water faucets, turn on the water faucets to flush out foreign substances (dirt, sand or sawdust) in the water lines. Let water drain into a bucket, and check the water temperature to make sure you've connected the hoses to the correct faucets.



- 4 Connect the hoses to the water inlets tightly by hand and then tighten another 2/3 turn with pliers.
 - Connect the blue hose to the cold water inlet and the red hose to the hot water inlet.

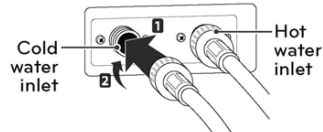

⚠ WARNING

- Do not overtighten the hoses. Overtightening can damage the valves resulting in leaking and property damage.

- 5 Check for leaks by turning on the faucets.
 - If water leaks, check steps 1 to 4 again.

ⓘ NOTE

- For your safety, and for extended product life, use only authorized components. The manufacturer is not responsible for product malfunction or accidents caused by the use of separately purchased unauthorized parts.
- Use new hoses when you install the washing machine. Do not reuse old hoses. Use only the inlet hoses provided with the washer. LG does not recommend the use of aftermarket hoses.
- Periodically check the hoses for cracks, leaks and wear, and replace the hoses every 5 years.
- Do not stretch the water hoses intentionally, and make sure that they are not crushed by other objects.
- Water supply pressure must be between 20 psi and 120 psi (138~827 kPa). If the water supply pressure is more than 120 psi, a pressure reducing valve must be installed.
- To provide optimum washing performance the hot water temperature should be set at 120-135°F (48-57°C) and the cold at 60°F (15°C).

Connecting the drain line

Secure the drain hose in place to prevent it from moving and leaking.

NOTE

- The drain hose should be properly secured. Failure to properly secure the drain hose can result in flooding and malfunction.
- The end of the drain hose should not be lower than 29 inches (73.66 cm) or higher than 96 inches (244.8 cm) from the bottom of the washer.
- The drain must be installed in accordance with any applicable local codes and regulations.
- Make sure that the water lines are not stretched, pinched, crushed, or kinked.

Using a standpipe

- 1 Clip the end of the hose into the elbow bracket.
 - Connect the elbow bracket within 4 inches (10 cm) from the end of the drain hose. If the drain hose is extended more than 4 inches (10 cm) beyond the end of the elbow bracket, mold or microorganisms could spread to the inside of the washer.

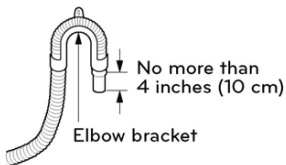

- 2 Insert the end of the drain hose into the standpipe.

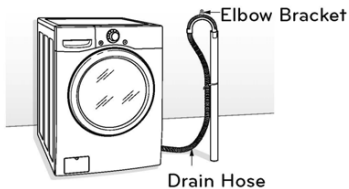

- 3 Use a tie strap to secure the drain hose in place.

Using a laundry tub

- 1 Clip the end of the hose into the elbow bracket.
 - Connect the elbow bracket within 4 inches (10 cm) of the end of the drain hose. If the drain hose is extended more than 4 inches (10 cm) beyond the end of the elbow bracket, mold or microorganisms could spread to the inside of the washer.

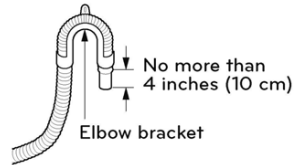

- 2 Hang the end of the drain hose over the side of the laundry tub.

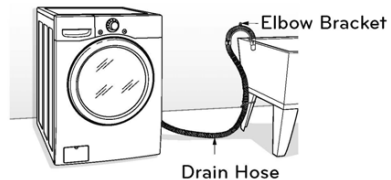

- 3 Use a tie strap to secure the drain hose in place.

Leveling the washing machine

The washer tub of your new washing machine spins at very high speeds. To minimize vibration, noise, and unwanted movement, the floor must be perfectly level and solid.

- 1 Check that the washing machine is level.
 - Check the precise levelness by rocking the top edges of the washing machine or placing a level on the washing machine. The slope beneath the washing machine must not exceed 1°, and all four leveling feet must rest firmly on the floor.

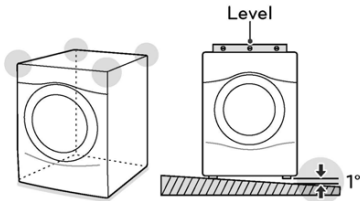

- 2 Turn the lower leveling feet clockwise to level the washing machine.
 - Turning the lower leveling feet clockwise raises the washing machine.

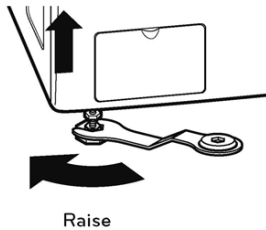

- 3 Turn the locknuts counterclockwise and tighten them when the washing machine is level.

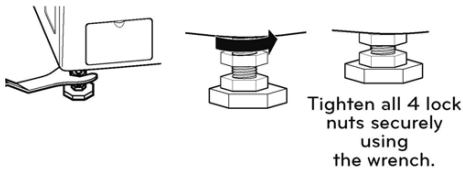

- 4 Check the washing machine's levelness again.
 - Push or rock the top edges of the washing machine gently to make sure that the washing machine does not rock.
 - If the washing machine rocks, repeat steps 1 to 3.

⚠ WARNING

- Using the washing machine without leveling it may result in malfunction caused by the production of excess vibration and noise.
- If you are installing the washing machine on the optional pedestal, you must adjust the leveling feet on the pedestal to level the washing machine. The washing machine's leveling feet should be minimized. Turn the locknuts counterclockwise to secure.
- Use the leveling feet only when you level the washing machine. If you raise the leveling feet unnecessarily, it may cause abnormal vibration of the washing machine.

Using non-skid pads (optional)

If you install the washing machine on a slippery surface, it may move because of excessive vibration. Incorrect leveling may cause malfunction through noise and vibration. If this occurs, lay the non-skid pads under the leveling feet and adjust the level.

- 1 Clean the floor to attach the non-skid pads.
 - Use a dry rag to remove and clean foreign objects or moisture. If moisture remains, the non-skid pads may slip.
- 2 Adjust the level after placing the washing machine in the installation area.
- 3 Place the adhesive side of the non-skid pad on the floor.
 - It is most effective to install the non-skid pads under the front legs. If it is hard to place the pads under the front legs, place them under the back legs.

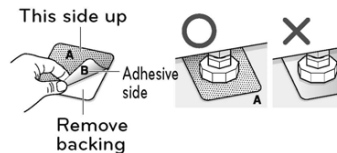

- 4 Check the washing machine's levelness again.
 - Push or rock the top edges of the washing machine gently to make sure that the washing machine does not rock. If the washing machine rocks, level the washing machine again.

Plugging in the power cord and grounding

Make sure to ground the washing machine to prevent a short circuit or an electric shock when plugging in.

Using a 3-prong outlet

Plug in the electrical outlet without additional grounding.

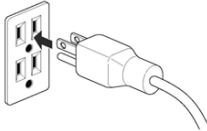





⚠ WARNING

- The power outlet must be within 60 inches (1.5 m) of either side of the washer.
- The appliance and outlet must be positioned so that the plug is easily accessible.
- Do not overload the outlet with more than one appliance.
- The outlet must be grounded in accordance with current wiring codes and regulations.
- A time-delay fuse or circuit breaker is recommended.
- It is the personal responsibility and obligation of the product owner to have a proper outlet installed by a qualified electrician.
- Do not use a worn or damaged power cord or power plug. Replace or repair it immediately. Failure to do so may result in death, fire, electric shock, or malfunction.
- Do not modify the power cord and take care not to damage it when installing or moving the washing machine. Failure to do so may result in death, fire, electric shock, or product malfunction.
- Make sure that the washing machine is grounded.
- Connect this washing machine to a grounded outlet conforming to the rating prior to use. Failure product to do so may result in fire, electric shock, or product malfunction.
- Do not use adaptors or extension cords. The washing machine should always be plugged into its own individual electrical outlet which has a voltage rating that matches the rating plate. Failure to do so may result in fire, electric shock or disorder.
- Do not damage or cut off the ground prong of the power cord. Doing so may cause death, fire, electric shock, or product malfunction.

Test run

Check if the washing machine is properly installed and run a test cycle.

- 1 Load the washing machine with 6 pounds of laundry.
- 2 Press  and turn  to the right.
- 3 Press  to Rinse+Spin.
- 4 Press .
 - The wash cycle starts.
- 5 Check if water is supplied, that the washing machine does not rock or vibrate excessively, and that it drains well during the spin cycle.
 - If water leaks during water supply, see page 14, Connecting the water lines to connect them properly.
 - If the washing machine rocks and vibrates excessively, see page 16, Leveling the washing machine to level it again.
 - If the drain does not work, see page 15, Connecting the drain line to install the drain line properly.

PREPARATION

Sorting wash loads











Precautions for fabric care before the wash cycle

Read and observe the following to prevent shrinkage or damage to clothes.

- ◆ Check all pockets to make sure that they are empty.
 - Items such as clips, matches, pens, coins, and keys can damage both your washer and your clothes.
- ◆ Close zippers, hooks, and drawstrings to prevent these items from snagging or tangling on other clothes.
- ◆ Pretreat heavily stained areas before washing.
 - Doing so will produce clean, stain-free results.
- ◆ Combine large and small items in a load. Load large items first.
- ◆ Large items should not be more than half of the total wash load.
- ◆ The washer can be fully loaded, but the drum should not be tightly packed with items.
 - The door of the washer should close easily.
- ◆ Do not wash single items, except for bulky items such as blankets. Make sure to wash laundry in similar types of loads.
 - Washing a single small item may result in the tub becoming unbalanced, vibrating and making a noise.
- ◆ Do not wash waterproof clothes.
 - This may cause abnormal vibration, or may cause the load to bounce, which could damage the tub.
- ◆ Check if there are any foreign objects in the door seal and take extra care that clothes do not get caught there.
 - Foreign objects in the door seal may stain clothes, and water may leak if clothes get caught in the door seal.
- ◆ Wash underwear or small, light items in a laundry net.
 - Small, light items may get caught in the door seal, and a brassiere hook may damage other items or the tub.
- ◆ Brush heavy soil, dust, or hair off fabrics before washing.
 - Laundry may not wash clean if there is dirt or sand on the fabrics, or items may be damaged due to particles rubbing against sheer fabrics.
- ◆ Wash blankets individually.
 - Washing more than one blanket together may produce unsatisfactory results due to tangling or an unbalanced load.
- ◆ Always separate fabrics according to their colors and wash them separately to prevent colors from running.
 - Fabrics may be damaged or become stained due to fabric dyes running, or due to foreign objects transferring from one fabric to another.

Fabric care labels

Most articles of clothing feature fabric care labels that include instructions for proper care.

Category	Label	Directions
 Washing		Hand Wash
		Machine Wash, Normal Cycle
		Use Permanent Press/Wrinkle Resistant washing machine setting (which has a cool down or cold spray before the slower spin)
		Use Gentle/Delicate washing machine setting (slow agitation and/ or reduced wash time).
		Do Not Wash
		Do Not Wring
Water Temperature	...	Hot
	..	Warm
	.	Cold/Cool
 Bleach symbols		Any Bleach (When Needed)
		Only Non-Chlorine Bleach (When Needed)
		Do Not Bleach

Sorting laundry

It is recommended that you sort laundry into similar loads that are washable in the same cycle.

Refer to the following chart for sorting clothes

Colors	Whites / Lights / Darks
Soil	Heavy / Normal / Light
Fabric	Delicates / Easy Care / Sturdy Cottons
Lint	Lint Producers / Lint Collectors

Using Detergent/Fabric Softener

Recommended Detergent

Make sure to use HE (High-Efficiency) detergent for front-loading washing machines. HE detergents dissolve more efficiently and produce fewer suds to ensure efficient washing and rinsing. Use the correct amount of detergent as indicated on the detergent packaging.



Specially designed to use only HE (High-Efficiency) detergent

NOTE

- Only use HE detergents, because using a regular detergent may produce excessive suds.
- HE detergents produce fewer suds, dissolve more efficiently to improve washing and rinsing performance, and help to keep the interior of your washer clean.
- Use less detergent for soft water.
- Wipe up any spills immediately, as liquids could damage the finish and the control panel of the washing machine.
- Using too much detergent can cause a build-up in the tub resulting in unsatisfactory performance and machine malfunction.
- If you use a detergent that does not dissolve easily or a detergent with high viscosity, it will leave a residue on the tub, which may not rinse properly.

Loading the Dispenser

The detergent dispenser drawer of the washing machine has a dispenser compartment for each detergent type. Add each detergent to its appropriate compartment.

- 1 Pull out the detergent dispenser drawer.

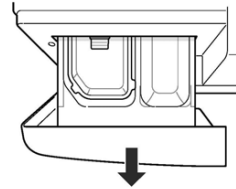

- 2 Add each detergent to its appropriate compartment.

- If you use a liquid detergent, check if the liquid detergent cup is in place.
- If you use a powdered detergent, remove the liquid detergent cup and put the powder in the main wash detergent compartment.

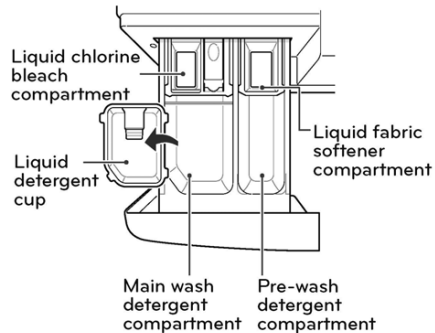

- 3 Close the detergent dispenser drawer slowly.
 - Slamming the detergent dispenser drawer may result in the detergent overflowing into another compartment or pouring into the tub earlier than programmed.

NOTE

- It is normal for a small amount of water to remain in the dispenser compartments at the end of the cycle.

Pre-wash Detergent Compartment

Add liquid or powdered detergent to this compartment when using the Pre-Wash option. Always use HE (High-Efficiency) detergent with your washing machine.

NOTE

- When using the pre-wash option, if liquid detergent is to be used for the main wash, remember to use the liquid detergent cup accessory in the main wash dispenser, to prevent the main wash liquid detergent from being dispensed with the pre-wash detergent.
- The amount of detergent added for the Pre-Wash option is 1/2 the amount recommended for the main wash cycle. For example, if the main wash cycle requires one measure of detergent, add 1/2 measure for the Pre-Wash option.

Main Wash Detergent Compartment

This compartment holds laundry detergent for the main wash cycle, which is added to the load at the beginning of the cycle. Always use HE (High-Efficiency) detergent with your washing machine. Never exceed the manufacturer's recommendations when adding detergent. Using too much detergent can result in detergent buildup on clothing and the washer. Either powdered or liquid detergent may be used.

NOTE

- Liquid or powdered color-safe bleach may be added to the main wash compartment with detergent of the same type.
- When using liquid detergent, make sure the liquid detergent cup and insert are in place. Do not exceed the maximum fill line.
- When using powdered detergent, remove the insert and liquid detergent cup from the compartment. Powdered detergent will not dispense with the liquid detergent cup and insert in place.

Liquid Bleach Compartment

This compartment holds liquid chlorine bleach, which will be dispensed automatically at the proper time during the wash cycle.

NOTE

- Do not add powdered or liquid color-safe bleach to this compartment.
- Always follow the manufacturer's recommendations when adding bleach. Do not exceed the maximum fill line. Using too much bleach can damage fabrics.
- Never pour undiluted liquid chlorine bleach directly onto the load or into the drum. Fabrics may be damaged.

Fabric Softener Compartment







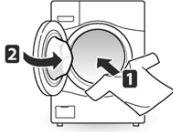

This compartment holds liquid fabric softener, which will be automatically dispensed during the final rinse cycle.

NOTE

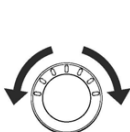
- Always follow the manufacturer's recommendations when adding fabric softener. Do not exceed the maximum fill line. Using too much fabric softener may result in stained clothes.
- Dilute concentrated fabric softeners with warm water. Do not exceed the maximum fill line.
- Never pour fabric softener directly onto the load or into the drum.

USING YOUR WASHING MACHINE

Basic operation

- 1  Load the laundry into the washing machine and close the door.
- 2  Press .
 - The lights around the cycle selector knob will illuminate and a chime will sound.
- 3  Turn  to the desired cycle.
 - The proper default option is automatically set according to the wash cycle. See page 23, Cycle guide, for more detailed default options for each cycle.
 - See page 24, Main cycles, for details on the wash cycles.
 - To change the options, press the option button and select the desired option. See page 25, Setting options before cycle, for more details on options.
 - Skip to step 4 to use the default setting without changing the options.
- 4  Add the proper amount of detergent and additions (bleach, softener) into the detergent dispenser drawer.
 - See page 20, Using detergent/fabric softener, for more details on using detergent.
- 5  Press .
 - The washing machine will start.
- 6  When the melody plays, the wash cycle is finished.
 - When the washing cycle is finished, the door will unlock. Open the door and remove the laundry immediately.
 - Make sure to check around the door seal when taking out the finished load. Small items may be caught in the door seal.

WARNING

- To reduce the risk of fire, electric shock, or injury to persons, read the IMPORTANT SAFETY INSTRUCTIONS before operating this appliance.

NOTE

- The front-load washing machine rotates the laundry in a way that allows it to use less water while still fully saturating your clothing. It is normal to not be able to see water during the wash cycle.
- If the temperature or the water level inside the machine is too high, the door locks and cannot be opened. To open the door while washing, use the Rinse + Spin feature.

Cycle guide

The cycle guide below shows the options and recommended fabric types for each cycle. ● = Available option

CYCLE	FABRIC TYPE	ESTIMATED TIME(MIN)	BASIC OPTION (★=DEFAULT)			ADDITIONAL OPTIONS				
			Wash Temp.	Spin Speed	Soil Level	Pre-Wash	Extra Rinse	Cold Wash™	Water Plus	Fresh Care
Tub Clean	This cycle is designed to remove a mildewy odor	89								
Bulky/Large	Large items such as blankets and comforters	56	Hot Warm★ Semi Warm Cold Tap Cold	Medium★ Low No Spin	Heavy Normal★ Light	●	●	●	●	●
Cotton/Normal	Cotton, linen, towels, shirts, sheets, jeans, mixed loads	51 - 84	Hot Warm★ Semi Warm Cold Tap Cold	Extra High High★ Medium Low No Spin	Heavy Normal★ Light	●	●	●	●	●
Perm.Press	Dress shirts/pants, wrinkle-free clothing, poly/cotton blend clothing, tablecloths	53 - 62	Hot Warm★ Semi Warm Cold Tap Cold	High Medium★ Low No Spin	Heavy Normal★ Light	●	●	●	●	●
Delicates	Dress shirts/blouses, nylons, sheer or lacy garments	41	Warm Semi Warm Cold★ Tap Cold	Medium★ Low No Spin	Heavy Normal★ Light	●	●	●	●	●
Speed Wash	Lightly soiled clothing and small loads	15	Hot★ Warm Semi Warm Cold Tap Cold	Extra High★ High Medium Low No Spin	Heavy Normal Light★		●	●		●

- Cycle time depends on water pressure, type and amount of load and chosen additional options.
- To protect your garments, not every wash/rinse temperature, spin speed, soil level, or option is available with every cycle.

Main cycles

You can wash laundry items more thoroughly by selecting the wash cycle that best suits the type of items to be washed. Turn  to the desired cycle. When you select a wash cycle, the light for the corresponding wash cycle will turn on. See page 22, Basic operation, for more details on operating methods.



Blankets or bulky items, Bulky/Large

This cycle is for washing blankets or bulky items.

Normal items, Cotton/Normal

Use this cycle to wash all normal items, except delicate fabrics such as wool or silk.

NOTE

- If you press  and then  without selecting another cycle, the washing machine proceeds to Cotton/Normal.

Wrinkle free items, Perm. Press

This cycle is for washing items such as wrinkle-free clothes or tablecloths to minimize wrinkles.

Sheer items, Delicates

This cycle is for washing lingerie or sheer and lacy clothes which can easily be damaged.

Quick wash, Speed Wash

Use the Speed Wash cycle to quickly wash lightly soiled clothing and small loads. For high wash and rinse efficiency, it is recommended to wash small loads of 2-3 lightly soiled garments.

NOTE

- Use very little detergent in this cycle. For additional rinsing, you can add an extra rinse by using the Extra Rinse button.

Cycle modifier buttons

Each cycle has preset settings that are selected automatically. You may also customize the settings using the cycle modifier buttons. Press the button for that option to view and select other settings.

The washer automatically adjusts the water level for the type and size of wash load for best results and maximum efficiency. It may seem there is no water inside the drum in some cycles, but this is normal.

NOTE





- To protect your garments, not every wash/rinse temperature, spin speed, soil level, or option is available with every cycle. See the Cycle Guide for details.

Setting options before the cycle

You can select and add the desired optional functions before you start the wash cycle.

Setting the water temperature, Wash Temp.

The optimum water temperature is set automatically for each cycle. To change the water temperature setting for a cycle, follow the instructions below. Remember to set the appropriate temperature, as specified in the fabric care labels on your clothing.





- Press  and turn  to the desired cycle.
- Press  repeatedly to select the desired water temperature:
 - When you press the button, an indicator light for the corresponding selection will turn on in the display.
- You can now modify other cycle settings and add options (see page 25-28), or proceed to step 4 to begin the cycle.
- Press .

NOTE

- Cold rinses use less energy.
- Your washer features a heating element to boost the hot water temperature for Extra Hot settings. This provides improved wash performance at normal water heater settings.
- Select the water temperature suitable for the type of load you are washing. Follow the fabric care label for best results.

Setting spin speed, Spin Speed

Higher spin speeds extract more water from clothes, reducing drying time and saving energy. Some fabrics, such as delicates, require a slower spin speed. To protect your clothing, not all spin speeds are available for all cycles. The optimum spin speeds for each cycle have been set automatically. To change the spin speed for a cycle, follow the instructions below.





- Press  and turn  to the desired cycle.
- Press  repeatedly to select the desired spin speed.
 - When you press the button, an indicator light for the corresponding selection will turn on in the display.
- You can now modify other cycle settings and add options (see page 25-28), or proceed to step 4 to begin the cycle.
- Press .

NOTE

- The Spin Speed button also activates the Drain & Spin cycle to drain the tub and spin clothes; for example, if you want to remove clothes before the cycle has ended. To use Drain & Spin, press the Power button, then press the Spin Speed button repeatedly to select a spin speed. Press the Start/Pause button to begin.

Setting soil level of laundry, Soil Level

You can wash your laundry more thoroughly by setting the proper soil level on the washing machine. The soil level for each cycle has been set automatically. To change the soil level for a cycle, follow the instructions below.





- Press  and turn  to the desired cycle.
- Press  repeatedly to select a soil level.
 - When you press the button, an indicator light for the corresponding selection will turn on in the display.
- You can now modify other cycle settings and add options (see page 25-28), or proceed to step 4 to begin the cycle.
- Press .

NOTE

- Lightly soiled loads may take less time and heavily soiled loads may add time to the cycle.





Adjusting the melody and button tones, Signal

The washing machine plays a melody when the wash cycle is finished. The buttons make a sound each time a button is pressed. The melody and button tones can be changed or they can be turned off if desired.

- 1 Press .
- 2 Turn  to the desired cycle.
- 3 Press . Adjust the melody and button tones as desired.
- 4 You can now modify other cycle settings and add options (see page 25-28), or proceed to step 4 to begin the cycle.
- 5 Press .





Prewashing, Pre Wash

Pre-wash for 16 minutes when clothes are covered in dirt or dust. This feature is suitable for heavily soiled items.

- 1 Press  and turn  to select the desired cycle.
- 2 Press .
 -  light will turn on.
- 3 You can now modify other cycle settings and add options (see page 25-28), or proceed to step 4 to begin the cycle.
- 4 Press .





Rinse, drain and spin only, Rinse+Spin

Use this cycle to rinse detergent from the load.

- 1 Press  and turn  to select the desired cycle.
- 2 Press .
- 3 You can now modify other cycle settings and add options (see page 25-28), or proceed to step 4 to begin the cycle.
- 4 Pulse .





Adding extra rinse cycle, Extra Rinse

You can add an extra rinse cycle to the default rinse cycle.

- 1 Press  and turn  to select the desired cycle.
- 2 Press .
 -  light will turn on.
- 3 You can now modify other cycle settings and add options (see page 25-28), or proceed to step 4 to begin the cycle.
- 4 Press .





Presetting the start time, Delay Wash

You can set the desired start time.

- 1 Press  and turn  to the desired cycle.
- 2 You can now modify other cycle settings and add options (see page 25-28).
- 3 Press  repeatedly to select the desired start time.
 -  light will turn on.
 - The set start time appears on the display panel.
 - Each press of the button increases the delay time by one hour, up to 19 hours.
- 4 Press .





Adding Extra Water to the Wash and Rinse Cycles, Water Plus

You can rinse the load more thoroughly by adding extra water to the wash and rinse cycles.

- 1 Press  and turn  to the desired cycle.
- 2 Press .
 - The indicator light will turn on.
- 3 Go to step 4 to accept the default settings without changing the options. Press the cycle modifier buttons to change the cycle settings if desired. Press the option buttons to add options if desired.
- 4 Press .

Saving energy, Cold Wash™

Adding the Cold Wash™ option reduces energy usage and provides the same washing performance as a warm water wash. By using six different washing motions (Tumbling, Rolling, Stepping, Scrubbing, Swing, Filtration), fabrics get the cleaning benefits, without the energy usage.

- 1 Press  and turn  to select the desired cycle.
- 2 Press . The washer will automatically adjust the cycle settings.
- 3 Set any other desired options.
- 4 Press .

NOTE

- When you select the Cold Wash™ option, wash time will be increased up to ten minutes.
- For high wash efficiency, use this option with less than 8 pounds (3.6 kg) of laundry (approximately 8 thick towels).

Setting options during the cycle

You can add desired options during the wash cycle.

Button lock feature, Child Lock

You can lock the washing machine to prevent children or others from changing the cycle settings by pressing the buttons during the cycle.

To enable child lock

Press and hold  for three seconds during the wash cycle.

- When the Child Lock is enabled, a  message and the remaining wash time are displayed, in turn, on the display panel of the washing machine.

To disable child lock

(When the Child Lock is activated.)

Press and hold  for three seconds during the wash cycle.



NOTE

- Child Lock remains active after the cycle ends. To cancel Child Lock, turn the washer on and then press and hold the PreWash button for three seconds.

Saving a customized wash cycle, PGM Save

You can save a cycle with all the settings and options you use most frequently.



To save cycle

- 1 Press  and turn  to select the desired cycle.
- 2 Modify the cycle settings and add other options (see pages 25-28), if desired.
- 3 Press the Start/Pause button to start the cycle.
- 4 Press and hold  for three seconds during the wash cycle.
 - The cycle with your preferred settings and options is saved.

Selecting your customized cycle, Custom PGM





You can recall the customized wash cycle you had previously saved.

To recall cycle

- 1 Press  after then press .
- 2 Press .

Tumbling clothes to prevent wrinkles, Fresh Care

Use this function when you are not able to take out your clothes as soon as the wash cycle ends.

- 1 Press  and turn  to select the desired cycle.
- 2 Press and hold  for three seconds during the wash cycle.
 - The light will turn on.
- 3 You can now modify other cycle settings and add options (see page 25-28), or proceed to step 4 to begin the cycle.
- 4 Press .

NOTE

- This function provides periodic tumbling for up to about 19 hours to prevent wrinkles. If you press the START/ PAUSE or ON/ OFF button, you can unload your laundry at any time.

Before using the Tag On function

The Tag On function allows you to conveniently use the LG Smart Diagnosis™, Cycle Download, and Laundry Stats features to communicate with your appliance right from your own smart phone.

- 1 Download the LG Smart Laundry&DW App to your smart phone.
- 2 Turn on the NFC (Near Field Communication) function in your smart phone.

The Tag On function can be used with most smart phones equipped with the NFC function and based on the Android operating system (OS).

Turning on the NFC function of the smart phone

- 1 Enter the "Settings" menu of the smart phone and select "Share & Connect" under "WIRELESS & NETWORKS".



- 2 Set "NFC" and "Direct Android Beam" to ON and select "NFC".



- 3 Check "Use Read and Write/P2P receive".



NOTE

- Depending on the smart phone manufacturer and Android OS version, the NFC activation process may differ. Refer to the manual of your smart phone for details.

The Tag On icon



Tag On Look for the Tag On icon next to the LED screen on the control panel. This is where you position your smart phone when using the Tag On function with the LG Smart Diagnosis™, Cycle Download, and Laundry Stats features of the LG Smart Laundry&DW application.

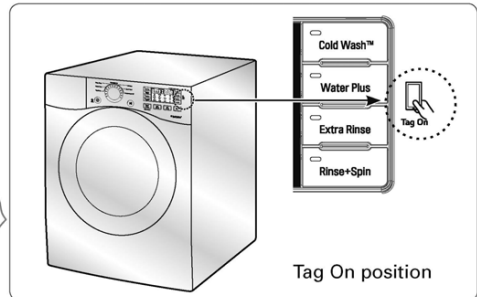

When you use the Tag On function, position your smart phone so that the NFC antenna on the back of your smart phone matches the position of the Tag On icon on the appliance. If you do not know the position of your NFC antenna, move your smart phone very slightly in a circular motion until the application verifies the connection.

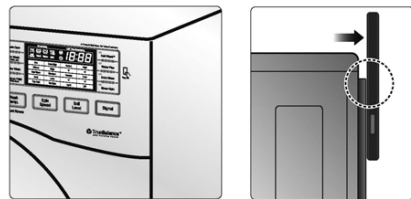

Because of the characteristics of NFC, if the transmission distance is too far, or if there is a metal sticker or a thick case on the phone, transmission will not be good. In some cases, NFC-equipped phones may be unable to transmit successfully.

Press [?] in the LG Smart Laundry&DW app for a more detailed guide on how to use the Tag On function.

Tag On

This feature allows you to use LG Smart Diagnosis™, Cycle Download, and Laundry Stats when you touch the LG appliance's Tag On logo with your NFC-equipped smart phone.

Tag On self-diagnosis using LG Smart Laundry&DW application

- 1 Install 'LG Smart Laundry&DW' application on a NFC-equipped smartphone.
 - Install the application from the Play store and run it.



- 2 Select 'Tag On' by using the top icons or the bottom icons

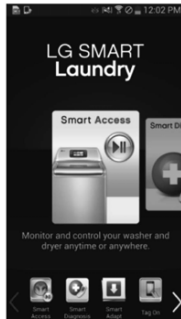

- 3 Select 'Tag On Diagnosis'.

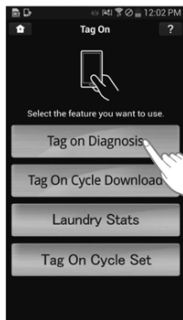

- 4 Touch the Tag On logo.
 - When a Tag On screen appears (see at right), tap your smart phone on the right side of the washer's control panel.
 - If it isn't recognized, touch [?] on the upper right of the Tag On screen on your 'LG Smart Laundry&DW' application to see the detailed guide. (This might happen due to the different NFC antenna positions for each phone.)



- 5 Check the diagnosis results and solutions.
 - It shows the diagnosis results on the cycles recently used.

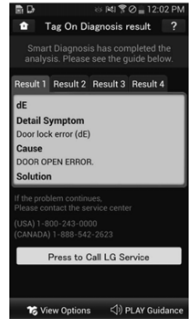



Scan this QR code with your smart phone to quickly access the LG Smart Laundry&DW application for download.

* Images are for reference only. The LG Smart Laundry&DW application may be updated.

Tag On Smart Diagnosis

- 1 Select 'Press to Call LG Service' on the Smart Diagnosis Result screen.

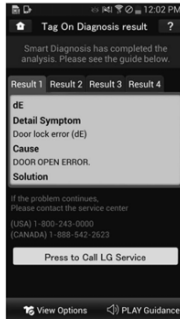

- 2 Select your Country.
- 3 Agree to the terms and Conditions of the Use and Privacy Policy by pressing "I accept."
- 4 Enter your phone number in the field. Use this phone number when talking to the LG customer service representative to enable them to find your Smart Diagnosis data.

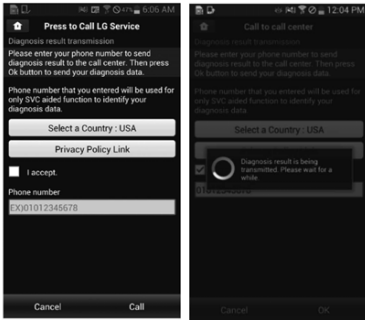

- 5 Press the Call button to initiate the call to LG's Support Center.

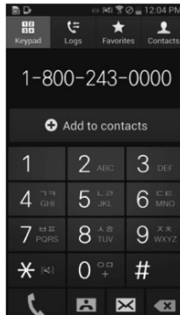

* Images are for reference only. The LG Smart Laundry&DW application may be updated.

Tag On Cycle Download

Tag On Cycle Download allows you to download cycles for later use. The cycle is available at the Download Cycle position on the control panel until another cycle is downloaded.

- 1 Install 'LG Smart Laundry&DW' Application on a NFC-equipped smartphone.
 - Install the Application from the Play store and run it.



- 2 Select 'Tag On' by using the top icons or the bottom icons.

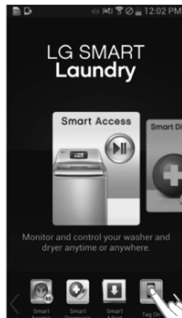

- 3 Select 'Tag On Cycle Download'.

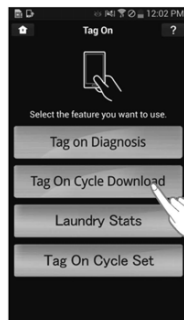

- 4 Touch the Tag On logo.
 - When a Tag On screen appears (see at right), tap your smart phone on the Tag On icon on the right side of the washer's control panel.
 - If it isn't recognized, touch [?] on the upper right of the Tag On screen on your 'LG Smart Laundry&DW' app to see the detailed guide. (This might happen due to the different NFC antenna positions for each phone.)



- 5 Select a cycle to download.
 - You can also check the existing cycles already downloaded.

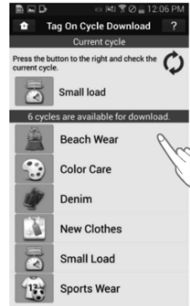

- 6 Touch the Tag On logo.
 - When a Tag On screen appears (see at right), tap your smart phone on the Tag On icon on the right side of the washer's control panel.
 - If it isn't recognized, touch [?] on the upper right of the Tag On screen on your 'LG Smart Laundry&DW' app to see the detailed guide. (This might happen due to the different NFC antenna positions for each phone.)

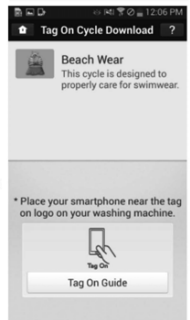

- 7 The new cycle is downloaded successfully!
 - Check whether the new cycle is downloaded by turning the cycle selector knob to Download Cycle.

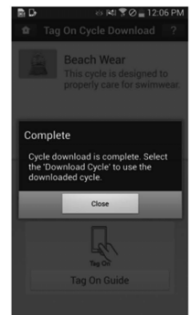

* Images are for reference only. The LG Smart Laundry&DW application may be updated.

Laundry Stats

Laundry Stats can tell you when the next Tub Clean cycle is needed for your washer and also tell you details of your last 10 cycles.

- 1 Select 'Tag On' by using the top icons or the bottom icons.

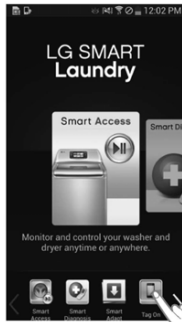

- 2 Select 'Laundry Stats'.

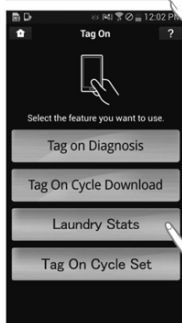

- 3 When the Tag On screen appears (see at right), tap your smart phone to the Tag On logo on the right side of the washer's control panel.
 - If the app does not recognize the appliance's Tag On logo, touch the [?] in the upper right corner of your smart phone's screen to see the detailed guide. (This might happen due to the different NFC antenna positions for each phone.)

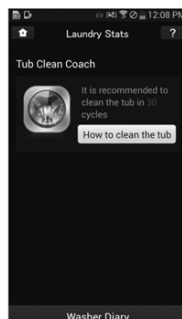

* Images are for reference only. The LG Smart Laundry&DW application may be updated.

Laundry Stats - Tub Clean

- 1 Select 'How to clean the tub' in the Laundry Stats screen.

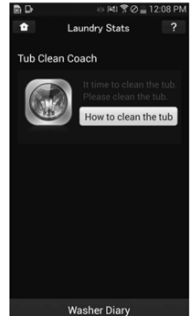

- 2 Follow the instructions on the phone to see how to prepare the machine for Tub Clean.
- 3 Select 'Start Tub Clean cycle' at the bottom of the screen.

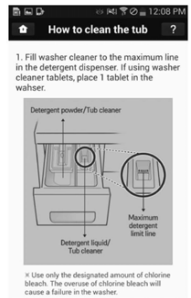

- 4 When the Tag On screen appears (see at right), tap your smart phone to the Tag On logo on the right side of the washer's control panel.



- 5 Verify that the Tub Clean cycle has begun.

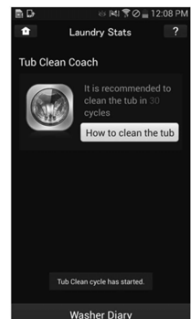

* Images are for reference only. The LG Smart Laundry&DW application may be updated.

Laundry Stats - Washer Diary

1 Select "Washer Diary" at the bottom of the Laundry Stats screen.

- The Washer Diary displays a chart showing the last ten cycles used.
- Details of the Most Used cycle and the Most Recent cycle will also be displayed.

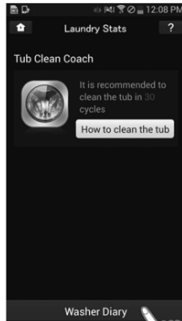

2 Select the "Run Cycle Again"

- The Most Used cycle or Most Recent cycle can be immediately started by selecting the "Run Cycle Again" button.

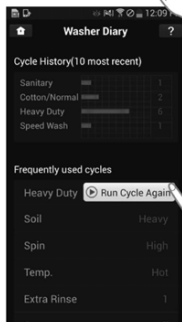

3 Touch the Tag On logo.

- When a Tag On screen appears (see at right), tap your smart phone on the Tag On icon on the right side of the washer's control panel.
- If it isn't recognized, touch [?] on the upper right of the Tag On screen on your 'LG Smart Laundry&DW' application to see the detailed guide. (This might happen due to the different NFC antenna positions for each phone.)



4 Check whether washing starts with the selected cycle.

- The screen as shown appears and washing starts immediately on the selected cycle.

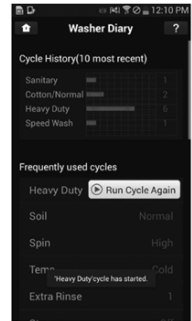

* Images are for reference only. The LG Smart Laundry&DW application may be updated.

Tag On Cycle Set

Tag On Cycle Set allows you to automatically adjust the cycle and settings based on your laundry needs.

1 Select 'Tag On' by using the top icons or the bottom icons.

2 Select 'Tag On Cycle Set'.

3 When the Tag On screen appears (see at right), tap your smart phone to the Tag On logo on the right side of the washer's control panel.
 - If the app does not recognize the appliance's Tag On logo, touch the [?] in the upper right corner of your smart phone's screen to see the detailed guide. (This might happen due to the different NFC antenna positions for each phone.)

4 Select a laundry category based on the issue you want the machine to focus on.

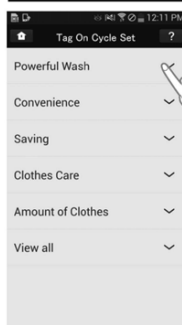
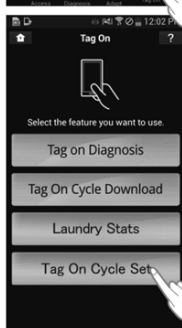
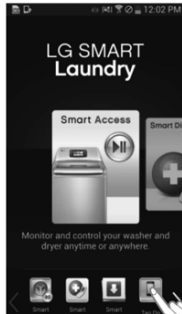

5 After selecting the category, a list of specific cycles will appear. Select the cycle based on your needs.



6 When the Tag On screen appears (see at right), tap your smart phone to the Tag On logo on the right side of the washer's control panel.

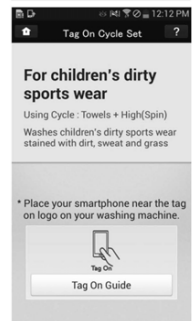

7 After tagging the machine with your phone, the cycle will automatically start. Verify the correct cycle and settings were selected.



* Images are for reference only. The LG Smart Laundry&DW application may be updated.

MAINTENANCE

Care

Care after wash

After the cycle is finished, wipe the door and the inside of the door seal to remove any moisture. Leave the door open to dry the tub interior. Wipe the body of the washing machine with a dry cloth to remove any moisture.

⚠ WARNING

- Unplug the washer before cleaning to avoid the risk of electric shock. Failure to follow this warning can cause serious injury, fire, electric shock or death.
- Never use harsh chemicals, abrasive cleaners, or solvents to clean the washer. They will damage the finish.
- Do not use volatile substances (benzene, paint thinner, alcohol, acetone, etc.) or detergents with strong chemical components when cleaning the washing machine. Doing so may cause discoloration or damage to the machine, or it may cause a fire.

Care in cold climates

Storing the washing machine for an extended period of time

Follow the instructions for storing the washing machine for an extended period of time in cold climates where it may be exposed to freezing temperatures.

- 1 Turn off the faucets connected with the water lines.
- 2 Unscrew the water lines from back of the washer.

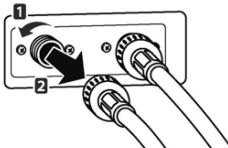

- 3 Empty any water out of the water lines.
- 4 Press **⏻**.
- 5 Open the door and add 1 gallon (3.8 L) of nontoxic recreational vehicle (RV) antifreeze to the empty washer tub. Close the door.
- 6 Press **Spin Speed** to select draining and spinning.

- 7 Press **▶||**.

- Drain the water from the washing machine for 1 minute. Not all of the RV antifreeze will be expelled.

- 8 Press **⏻** to turn off the washing machine and pull out the power plug.

- 9 Dry the tub interior with a soft cloth, and close the door.

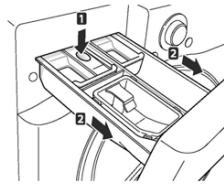

- 10 Press down hard on the disengage button and remove the detergent dispenser drawer.

- 11 Drain the water from the detergent dispenser drawer and dry out each compartment.

- 12 Store the washing machine in an upright position.

⚠ NOTE

- To remove the antifreeze after storing the washing machine, add detergent to the dispenser, and run one cycle. Do not load any laundry at this time.

When the water line is frozen

- 1 Turn off the faucets connected with the water lines.
- 2 Pour hot water on the frozen faucets to thaw the water lines and remove them.
- 3 Immerse the water lines in hot water to thaw them.
- 4 Connect the water lines with the water inlets of the washing machine and with the faucets. - See page 14, Connecting the water lines for details.
- 5 Turn on the faucets.



- 6 Press **⏻**.

- 7 Press **Rinse+Spin**.

- 8 Press **▶||**.

- Verify the water fills properly.

When the Drain Line is Frozen





- 1 Pour hot water in the washer tub and close the door.
- Wait for 10 minutes.
- 2 Press  after 10 minutes.
- 3 Press  for draining and spinning.
- 4 Press .
- Check if the water drains.

Cleaning

Periodically clean the washing machine to help maintain its performance and to minimize the chance of malfunction.

Cleaning the drum, Tub Clean



Improper installation or use of the washing machine in a humid space for a long period of time potentially could lead to a buildup of detergent residue in the washing machine that may produce mildew or musty smells. If you clean the washer tub regularly on a monthly basis using Tub Clean it will minimize the possibility that detergent residue will build up and mildew or musty smells may occur.

- 1 Add tub cleaner or lime scale remover to the detergent dispenser drawer.
- Do not exceed the maximum detergent limit line when you add it. Detergent may remain in the washer tub after cleaning.
- When you use liquid chlorine bleach, load it into the liquid chlorine bleach compartment.
- When you use a powdered cleaner, pull out the liquid detergent cup and add cleaner to the main wash detergent compartment.
- When you use cleaning tablets, place them directly into the washer tub. (Do not add tablet cleaner to the drawer.)
- 2 Press .
- 3 Turn  to Tub Clean.
-  message appears in the display.
- The indication light for Tub Clean turns on.
- 4 Press .

NOTE

- Never load laundry while using Tub Clean. The laundry may be damaged. Make sure to clean the washer tub when it is empty.
- It is recommended to leave the door open after finishing the laundry to keep the tub clean.
- It is recommended that Tub Clean should be repeated monthly.
- If you notice mildew or musty smells, run Tub Clean once a week for three consecutive weeks.
- Safely and conveniently secure the door slightly ajar with the a magnetic door plunger. This will promote air circulation and help the machine to dry.

Automatic alert for cleaning washing machine

When the power is on and the   message blinks, it means the washer tub needs cleaning. Use Tub Clean to clean the washer tub. The timing of the automatic alert for cleaning the washer tub depends on the frequency of use, however, the message will generally appear every 1~2 months.

Removing mineral buildup

If you live in an area with hard water, mineral scale can form on the internal components of the washing machine. Take extra care to periodically clean the mineral buildup on the internal components to extend the lifespan of the washing machine.

Removing mineral buildup from the washer tub

Check if the descaler is suitable for cleaning the washer tub before using it and run the Tub Clean cycle. See page 30, Tub clean for details on tub clean.

NOTE

- In areas with hard water, it is recommended to use a water softener.
- Make sure to remove all loads from the washer tub before cleaning the washer tub. Cleaning the washer tub together with a load may result in contamination of or damage to the laundry.

Removing lime buildup on stainless steel

Wipe lime buildup or other spots on stainless steel with a soft cloth soaked in stainless steel cleaner.

NOTE

- Never use steel wool or abrasive cleansers. Doing so may damage the washing machine.

Cleaning the detergent dispenser drawer

Leaving detergent in the detergent dispenser drawer for an extended period of time or using the washing machine for a long period of time may cause the build-up of scales in the detergent dispenser drawer. Pull out and clean the detergent dispenser drawer once a week.

- 1 Pull out the detergent dispenser drawer.
- 2 Press down hard on the disengage button and remove the detergent dispenser drawer.

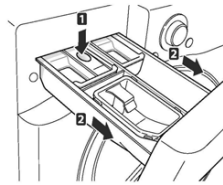

- 3 Remove the inserts from the drawer.
- 4 Clean them with warm water.
 - Use a soft cloth or brush for cleaning and remove any residue.
- 5 Wipe any moisture with a dry towel or cloth after cleaning.
- 6 Replace the detergent dispenser drawer.

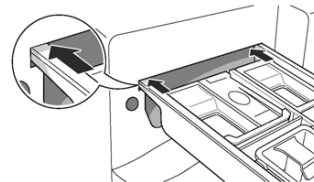
**WARNING**

- Do not spray water inside the cabinet. Doing so may cause fire or electric shock.

NOTE

- Only use water to clean the detergent dispenser drawer. Make sure to use Rinse+Spin to rinse the washer tub before the wash cycle when you use a cleaning detergent to clean the washer tub.

Cleaning the water inlet filters

Clean the water inlet filters periodically to prevent clogging. Take extra care to clean the water inlet filters in areas using hard water. Water may not be supplied if there are foreign objects, such as rust, sand, or stones in the water inlet filters.

- 1 Press  to turn off the washing machine and pull out the plug.
- 2 Turn off the faucets connected with the water inlets.
- 3 Remove the water inlets.

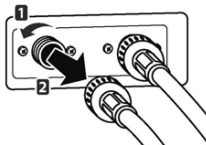

- 4 Pull out the water inlet filter.

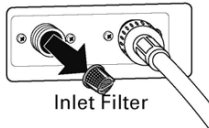

- 5 Remove foreign objects from the water inlet filter.
 - Soak the water inlet filters in white vinegar or a lime scale remover or use a toothbrush to remove foreign objects and rinse thoroughly.
- 6 Press the water inlet filters back into place.
- 7 Reattach the water lines to the washing machine.

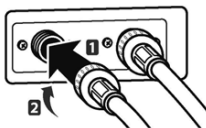

! WARNING

- Unplug the power cord and turn off the faucets before cleaning. Failure to do so may cause electric shock.
- Do not use the washing machine without the inlet filters. If you use the washing machine without the inlet filters it will cause leaks and malfunction.
- If you use the washing machine in an area with hard water, the inlet filter may become clogged due to lime buildup. Contact your nearest LG customer service center if the inlet filter is not clean or is missing.

! NOTE

-  E message will blink on the display when the water pressure in the detergent drawer is weak or an inlet filter is clogged with dirt. Clean the inlet filter.

Cleaning the drain pump filter

The washing machine fails to drain if the drain pump filter is clogged. Periodically clean the drain filter to prevent clogging with foreign objects.

- 1 Press  to turn off the washing machine and pull out the plug.
- 2 Open the drain pump filter cover.

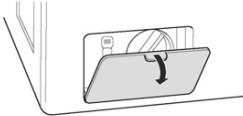

- 3 Unclip the drain hose and remove the plug from the drain hose to drain the remaining water.

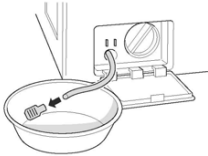

- 4 Twist the pump filter counterclockwise to remove.



- 5 Clean the pump filter and opening.

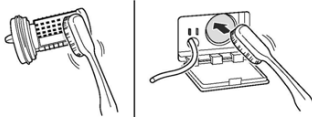

- 6 Recap the plug onto the drain hose and reattach the drain hose.

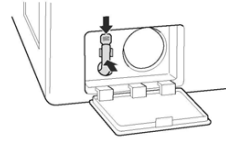

- 7 Insert the drain pump filter.

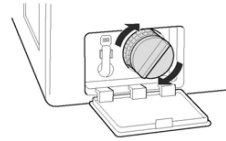

- 8 Close the drain pump filter cover.

⚠ WARNING

- Make sure to unplug the electrical cord before cleaning. Failure to do so may cause electric shock.
- Opening the drain filter will result in water overflowing if there is water in the washer tub. Make sure to check if the water is completely drained before opening the drain filter.
- Using the washing machine without the drain filter or with an incorrectly assembled drain filter may cause leaks or malfunctioning of the washing machine.

ⓘ NOTE

-  message will blink when the drain pump filter is clogged with dirt. Clean the drain pump filter.

Cleaning the door seal

Clean the door seal once a month to prevent build-up of dirt in the door seal.

- 1 Wear rubber gloves and protective goggles.
- 2 Dilute 3/4 cup (177 ml) of liquid chlorine bleach in 1 gallon (3.8 L) of water.
- 3 Soak a sponge or a soft cloth in this diluted solution and wipe all around the door seal.
- 4 Wipe any moisture with a dry towel or cloth after cleaning.
- 5 Leave the door open to allow the door seal to dry completely.











CAUTION

- Cleaning the door seal with an undiluted solution may cause malfunction of the door seal and washing machine parts.

TROUBLESHOOTING

Checking error messages

If the following message appears on the display, check the following and take the appropriate corrective action.

Message	Possible Causes	Solutions
	<p>Item of clothing has gathered on one side of the tub.</p> <ul style="list-style-type: none"> • There are not enough items in the machine. • Items are tangled or bunched, or load is too small. • Did you wash a stuffed animal, a mat, or knitwear? • Did you wash more than one heavy blanket at once? 	<ul style="list-style-type: none"> • Rearrange items to help balance the load. • Stuffed animals or mats can become unbalanced during spinning and the washing machine may fail to drain. Rearrange the knitwear to help balance the load and drain it again. • Put one blanket in at a time.
	<p>Water is not supplied or the water pressure is low</p> <ul style="list-style-type: none"> • Is the faucet turned off? • Is the water supply stopped or the faucet frozen? • Is the water pressure low or is an inlet filter clogged? • Is the water line properly connected with the cold water inlet? • Is the water line pinched or bent? 	<ul style="list-style-type: none"> • Turn on the faucets. • If a faucet is frozen, thaw it with warm water. • If the inlet filter is clogged, clean it. (see page 39) • Connect the water line properly with the cold water inlet. (see page 14) • Check that the water lines are not pinched or bent. Take extra care that water lines are not twisted or pinched by other objects.
	<p>Water line leaks in connection</p> <ul style="list-style-type: none"> • Are the water lines connected with the faucets properly? 	
	<p>The tub does not rotate</p> <ul style="list-style-type: none"> • Is the door completely closed and locked? Is the door area free from clothing or other items? 	<ul style="list-style-type: none"> • Clear door area and make sure door is closed and locked. If the message keeps appearing, unplug the power and contact your nearest LG service center.
	<p>The washing machine drains slowly or not at all</p> <ul style="list-style-type: none"> • Is the drain hose installed over 3 1/4 feet (1 m) beyond the end of the elbow bracket? • Is the drain hose pinched or clogged inside? • Is the drain hose frozen? • Is the drain hose clogged with foreign objects? 	<ul style="list-style-type: none"> • Lower the drain hose within 3 feet below the end of the elbow bracket. • Place the drain hose on a smooth surface to prevent bending. • If the drain hoses are frozen, thaw them in warm water. • Open the drain pump plug cap and remove the dirt.
	<p>A power failure has occurred.</p>	<ul style="list-style-type: none"> • Press  to turn off the washing machine and press it again to turn it on.
	<p>Control Error.</p>	<ul style="list-style-type: none"> • Unplug the power cord and contact your nearest LG service center.
	<p>The water supply does not stop</p> <ul style="list-style-type: none"> • Do the water supply and the drain keep repeating in turn? 	<ul style="list-style-type: none"> • Unplug the power cord and contact your nearest LG service center
	<p>The water level is not controlled</p> <ul style="list-style-type: none"> • Is the water level too low or high compared with the size of the load? 	<ul style="list-style-type: none"> • The water level sensor is not working correctly. • Unplug the power cord and contact your nearest LG service center.
	<p>The tub does not rotate</p> <ul style="list-style-type: none"> • Is the washing machine overloaded? 	<ul style="list-style-type: none"> • Rearrange the load size and restart the washing machine. • If the load size is big, the tub may not rotate due to an overheated motor. Allow the washing machine to stand for a while and restart the cycle. Unplug the power cord and contact your nearest LG service center if the same error message appears.
	<ul style="list-style-type: none"> • To clean up the tub, please run the Tub Clean cycle. 	<ul style="list-style-type: none"> • Please empty the tub and insert bleach into the detergent dispenser and select the Tub Clean cycle. • If you want to skip the Tub Clean, turn the cycle selector knob or push the option buttons to select a cycle. The message will keep appearing until a few wash cycles have been completed, after which it will disappear until the next scheduled time to clean the tub.

Before calling for service

Check the following before calling for service.

Problem	Possible Causes	Solutions
Clicking sound	<ul style="list-style-type: none"> Do you hear a sound when you close or lock and unlock the door? 	<ul style="list-style-type: none"> This sound is normal and occurs when the door is closed, locked or unlocked.
Spraying or hissing sound	<ul style="list-style-type: none"> Is water spraying in the tub? 	<ul style="list-style-type: none"> This sound is normal as water is spraying or circulating during the cycle.
Buzzing or gushing sound	<ul style="list-style-type: none"> Is the washing machine draining water? 	<ul style="list-style-type: none"> This sound is normal as the drain pump drains water from the washing machine after the cycle.
Splashing sound	<ul style="list-style-type: none"> Is the washing machine washing a load of laundry? 	<ul style="list-style-type: none"> This sound is normal as the load is moving up and down during the wash and rinse cycles.
Rattling and clanking noise	<ul style="list-style-type: none"> Are there any foreign objects such as keys, coins, or safety pins in the tub or drain filter? 	<ul style="list-style-type: none"> Check if there are any foreign objects in the tub and drain the filter after stopping the cycle. Unplug the power cord and contact your nearest LG service center if the noise persists.
Thumping sound	<ul style="list-style-type: none"> Is the washing machine overloaded? Is the load out of balance? 	<ul style="list-style-type: none"> This sound is normal and occurs when the load is out of balance. Stop the cycle and rearrange the load for balancing.
Vibrating noise	<ul style="list-style-type: none"> Are the shipping bolts removed? Is the load evenly distributed in the tub? Is the washing machine level balanced? Is the washing machine installed on a solid and smooth surface? 	<ul style="list-style-type: none"> See page 13, Unpacking and removing shipping bolts to remove the shipping bolts. Stop the cycle and rearrange the load for balancing. See page 16, Leveling the washing machine to level the washing machine. Check if the floor is solid and level.
Water leaking around washer	<ul style="list-style-type: none"> Is water leaking from the faucet or the water line? Is a drain pipe or a drain hose clogged? 	<ul style="list-style-type: none"> Check the faucets or water lines. <ul style="list-style-type: none"> If the water lines are loosely connected, see page 14, Connecting water lines to connect them properly. Unclog the drain pipe or drain hose. Contact a plumber if necessary.
Excessive suds or failure to rinse	<ul style="list-style-type: none"> Did you use more than the recommended amount of detergent? Is the soil level higher than the size of the load? 	<ul style="list-style-type: none"> Use the recommended amount of detergent for load. If the soil level is low, reduce the detergent quantity to less than the recommended level.  Only use detergent with the HE (High-Efficiency) logo.
Staining	<ul style="list-style-type: none"> Did you add detergent directly to the tub? Did you remove the load immediately after it finished? Did you sort and wash the clothes by color or soil? 	<ul style="list-style-type: none"> Make sure to load detergent into the detergent dispenser drawer. Remove the load immediately after it finishes. Sort and separate dark colors from light or white ones, and heavily soiled items from lightly soiled ones. See page 19, Sorting laundry for details

Problem	Possible Causes	Solutions
Wrinkling	<ul style="list-style-type: none"> • Did you remove the load immediately after it finished? • Did you overload the tub? • Did you reverse the hot and cold water inlets? 	<ul style="list-style-type: none"> • Remove the load immediately after it finishes. • Do not overload the tub. • Hot water rinse can cause garments to wrinkle. Check the inlet hose connections.
Power is not turned on	<ul style="list-style-type: none"> • Is the power cord plugged in properly? • Has a house fuse blown, a circuit breaker tripped, or a power outage occurred? 	<ul style="list-style-type: none"> • Make sure that the plug is secured in a grounded 3-prong, 120 V (60 Hz) outlet. • Reset the circuit breaker or replace the fuse. Do not increase the fuse capacity. If the problem is a circuit overload, have it corrected by a qualified electrician.
The door does not open when the cycle pauses or finishes	<ul style="list-style-type: none"> • Is the temperature in the tub too high? • Is the water level in washer high? 	<ul style="list-style-type: none"> • The washing machine has a safety lock built into the door to prevent burns. Leave the door closed and wait until the door lock icon disappears from the display. • Allow the washer to complete the programmed cycle, or press the Spin button.
The wash cycle time is longer than usual	<ul style="list-style-type: none"> • Is the washing machine overloaded? Are other options added to the wash cycle? 	<ul style="list-style-type: none"> • This is normal. The washing machine automatically adjusts the cycle time for the amount of laundry, water pressure, water temperature, and other operating conditions.
It is musty or moldy in the tub	<ul style="list-style-type: none"> • Has the incorrect detergent been used? • Did you clean the tub periodically? 	<ul style="list-style-type: none"> • See page 37, clean the inside and outside of the washing machine periodically.
Banging noise when washer is filling with water (Water Hammer)	<ul style="list-style-type: none"> • Plumbing in the home moves or flexes when the water valves in the washer shut off. • Household water supply pressure is very high. 	<ul style="list-style-type: none"> • Water hammer is not caused by a defect in the washer. Install water hammer arrestors (purchased separately at hardware or home improvement store) between the fill hose and the washer for best results. • Adjust household water supply regulator to a lower pressure or contact a plumber to have a regulator installed.

SPECIFICATIONS

Model WM3170CW / WM3175CW	
Description	Front Loading Washer
Electrical requirements	120 VAC @ 60 Hz
Dimensions	68.6 cm (W) X 75.6 cm (D) X 98.3 cm (H), 129.5 cm (D with door open) 27" (W) X 29 ³ / ₄ " (D) X 38 ¹¹ / ₁₆ " (H), 51" (D with door open)
Net weight	89kg (196.2 lbs)
Max. spin speed	1300 RPM
Max. water pressure	20 – 120 PSI (138 – 827 kPa)

USING Smart Diagnosis™

Should you experience any problems with your Washer, it has the capability of transmitting data to your smart phone using the LG Smart Laundry Application or via your telephone to the LG call center. Smart Diagnosis™ cannot be activated unless your washer is turned on by pressing the POWER button. If your washer is unable to turn on, then troubleshooting must be done without using Smart Diagnosis™.

Audible Diagnosis

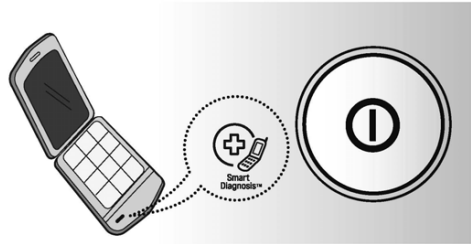

Smart Diagnosis™ Using Your Smart Phone

1. Download the LG Smart Laundry application on your smart phone.
2. Open the LG Smart Laundry application on your smart phone. Press the right arrow button to advance to the next screen.
3. Press the RECORD button on the smart phone and then hold the mouth piece of the smart phone near the Smart Diagnosis™ logo on the Washer.
4. With the phone held in place, press and hold the Wash Temp button for three seconds.
5. Keep the phone in place until the tone transmission has finished. This takes about six seconds and the display will count down the time.
6. When the recording is complete, view the diagnosis by pressing the Next button on the phone.

NOTE

Smart Diagnosis™ is a troubleshooting feature designed to assist, not replace, the traditional method of troubleshooting through service calls. The effectiveness of this feature depends upon various factors, including, but not limited to, the reception of the cellular phone being used for transmission, any external noise that may be present during the transmission, and the acoustics of the room where the machine is located. Accordingly, LG does not guarantee that Smart Diagnosis™ would accurately troubleshoot any given issue.

Smart Diagnosis™ Through the CallCenter

1. Call the LG call center at: (LG U.S.) 1-800-243-0000 (LG Canada) 1-888-542-2623.
2. When instructed to do so by the call center agent, hold the mouthpiece of your phone over the Smart Diagnosis™ logo on the machine. Hold the phone no more than one inch from (but not touching) the machine.

NOTE

- Do not touch any other buttons or icons on the display screen.

3. Press and hold the Wash Temp button for three seconds.
4. Keep the phone in place until the tone transmission has finished. This takes about six seconds and the display will count down the time.
5. Once the countdown is over and the tones have stopped, resume your conversation with the call center agent, who will then be able to assist you in using the information transmitted for analysis.

LG WASHING MACHINE LIMITED WARRANTY (USA)

WARRANTY:

LG Electronics U.S.A., Inc. ("LG") warrants your LG Washing Machine ("product") against defect in materials or workmanship under normal household use, during the warranty period set forth below, LG will, at its option, repair or replace the product. This limited warranty is valid only to the original retail purchaser of the product, is not assignable or transferrable to any subsequent purchaser or user, and applies only when the product is purchased through an LG authorized dealer or distributor and used within the United States ("U.S.") including U.S. Territories.

Note: Replacement products and repair parts may be new or factory-remanufactured and are warranted for the remaining portion of the original unit's warranty period or ninety (90) days, whichever is longer. Please retain dated receipt or delivery ticket as evidence of the Date of Purchase for proof of warranty (you may be required to submit a copy to LG or authorized representative).

WARRANTY PERIOD:

Period	One (1) year from date of original retail purchase:	Ten (10) years from date of original retail purchase:	Lifetime from date of original retail purchase:
Scope of Warranty	Any internal /functional Parts & Labor	Drum Motor (Stator, Rotor, and Hall Sensor)	Stainless Steel Drum
Remark	LG will provide parts & labor to repair or replace defective parts.	Parts only. Customer will be responsible for any labor or in-home service to replace defective parts.	

HOW SERVICE IS HANDLED: In-Home Service

In-home service will be provided, as available, during the warranty period subject to servicer availability within the U.S. To receive in-home service, the product must be unobstructed and accessible to service personnel. If the in-home service repair cannot be completed, it may be necessary to remove, repair and return the product. If in-home service is unavailable, LG may elect, at its option, to provide for transportation of the product to and from an LG authorized service center.

THIS LIMITED WARRANTY DOES NOT COVER:

- Service trips to deliver, pick up, or install the product or for instruction on product use.
- Replacing house fuses or resetting of circuit breakers, correction of house wiring or plumbing, or correction of product installation.
- Damage or failure caused by leaky/ broken/ frozen water pipes, restricted drain lines, inadequate or interrupted water supply or inadequate supply of air.
- Damage or failure caused by accidents, pests and vermin, lightning, wind, fire, floods or acts of God.
- Damage or failure resulting from misuse, abuse, improper installation, repair or maintenance. Improper repair includes use of parts not approved or specified by LG.
- Damage or failure caused by unauthorized modification or alteration to the product.
- Damage or failure caused by incorrect electrical current, voltage, or plumbing codes.
- Cosmetic damage, including scratches, dents, chips or other damage to the finish of the product, unless such damage results from defects in materials or workmanship and is reported to LG within seven (7) calendar days from the date of delivery.
- Damage or missing items to any display, open box, discounted, or refurbished product.
- Product where the original factory serial numbers have been removed, defaced or changed in any way.
- Repairs when product is used in other than normal and usual household use (e.g. rental, commercial use, offices, or recreational facilities) or contrary to the instructions outlined in the owner's manual.
- The removal and reinstallation of the Product if it is installed in an inaccessible location.

THIS WARRANTY IS IN LIEU OF ANY OTHER WARRANTY, EXPRESS OR IMPLIED, INCLUDING AND WITHOUT LIMITATION TO, ANY WARRANTY OF MERCHANTABILITY OR FITNESS FOR A PARTICULAR PURPOSE. TO THE EXTENT ANY IMPLIED WARRANTY IS REQUIRED BY LAW, THIS WARRANTY IS LIMITED IN DURATION TO THE TERM PERIOD EXPRESSED ABOVE. REPAIR OR REPLACEMENT AS PROVIDED UNDER THIS WARRANTY IS THE EXCLUSIVE REMEDY FOR THE CUSTOMER. NEITHER THE MANUFACTURER NOR ITS U.S. DISTRIBUTOR SHALL BE LIABLE FOR ANY INCIDENTAL, CONSEQUENTIAL, INDIRECT, SPECIAL, OR PUNITIVE DAMAGES OF ANY NATURE, INCLUDING AND WITHOUT LIMITATION TO, LOST REVENUES OR PROFITS, OR ANY OTHER DAMAGE, WHETHER BASED IN CONTRACT, TORT, OR OTHERWISE.

SOME STATES DO NOT ALLOW THE EXCLUSION OR LIMITATION OF INCIDENTAL OR CONSEQUENTIAL DAMAGES OR LIMITATIONS ON HOW LONG AN IMPLIED WARRANTY LASTS, SO THE ABOVE EXCLUSION OR LIMITATION MAY NOT APPLY TO YOU. THIS WARRANTY GIVES YOU SPECIFIC LEGAL RIGHTS AND YOU MAY ALSO HAVE OTHER RIGHTS THAT VARY FROM STATE TO STATE.

HOW TO OBTAIN WARRANTY SERVICE & ADDITIONAL INFORMATION:

Write your warranty information below:

Call 1-800-243-0000 or visit our website at www.lg.com.
Mail to: LG Customer Information Center (ATTN: CIC)
201 James Record Road, Huntsville, AL 35824

Product Registration Information:
Model:
Serial Number:
Date of Purchase:

LG WASHING MACHINE LIMITED WARRANTY (CANADA)

WARRANTY:

Should your LG Washer ("Product") fail due to a defect in material or workmanship under normal home use during the warranty period set forth below, LG Canada will at its option repair or the Product upon receipt of proof of original retail purchase. This warranty is valid only to the original retail purchaser of the product and applies only to a Product distributed in Canada by LG Canada or an authorized Canadian distributor thereof. The warranty only applies to Products located and used within Canada.

WARRANTY PERIOD : (Note : If the original date of purchase can not be verified, the warranty will begin sixty(60) days from the date of manufacture).		
Period One (1) year from the date of original retail purchase	Ten (10) years from the date of original retail purchase	Five (5) years from the date of original retail purchase
Scope of Warranty Parts and Labor (internal/functional parts only)	DD Motor (Stator, Rotor, Hall Sensor)	Stainless Steel Drum
Remark	Washer	Extended Component Warranty (Parts Only) (Consumer will be charged for Labor after one (1) year from the date of purchase)

- ▶ Replacement products and parts are warranted for the remaining portion of the original warranty period or ninety (90) days, whichever is greater.
- ▶ Replacement products and parts may be new or remanufactured.
- ▶ LG Authorized Service Center warranties their repair work for thirty (30) days.

LG Canada's sole liability is limited to the warranty set out above. Except as expressly provided above, LG Canada makes no and hereby disclaims all other warranties and conditions respecting the product, whether express or implied, including, but not limited to, any implied warranty or condition of merchantability or fitness for a particular purpose, and no representations shall be binding on LG Canada. LG Canada does not authorize any person to create or assume for it any other warranty obligation or liability in connection with the product. To the extent that any warranty or condition is implied by law, it is limited to the express warranty period above. LG Canada, the manufacturer or distributor shall not be liable for any incidental, consequential, special, direct or indirect damages, loss of goodwill, lost profits, punitive or exemplary damages or any other damage, whether arising directly or indirectly from any contractual breach, fundamental or otherwise, or from any acts or omissions, tort, or otherwise. This warranty gives you specific legal rights. You may have other rights which may vary from province to province depending on applicable provincial laws.

Any term of this warranty that negates or varies any implied condition or warranty under provincial law is severable where it conflicts with provincial law without affecting the remainder of this warranty's terms.

This limited warranty does not cover:

1. Service trips to deliver, pick up, or install the product; instructing a customer on operation of the product; repair or replacement of fuses or correction of wiring, or correction of unauthorized repairs/installation.
2. Failure of the product to perform during power failures and interruptions or inadequate electrical service.
3. Damage caused by leaky or broken water pipes, frozen water pipes, restricted drain lines, inadequate or interrupted water supply or inadequate supply of air.
4. Damage resulting from operating the Product in a corrosive atmosphere or contrary to the instructions outlined in the Product owner's manual.
5. Damage to the Product caused by accidents, pests and vermin, lightning, wind, fire, floods, or acts of God.
6. Damage resulting from the misuse, abuse, improper installation, repair, or maintenance of the Product. Improper repair includes use of parts not approved or specified by LG Canada.
7. Damage or product failure caused by unauthorized modification or alteration, or use for other than its intended purpose, or resulting from any water leakage due to improper installation.
8. Damage or Product failure caused by incorrect electrical current, voltage, commercial or industrial use, or use of accessories, components, or cleaning products that are not approved by LG Canada.
9. Damage caused by transportation and handling, including scratches, dents, chips, and/or other damage to the finish of your product, unless such damage results from defects in materials or workmanship and is reported within one (1) week of delivery.
10. Damage or missing items to any display, open box, discounted, or refurbished Product.
11. Products with original serial numbers that have been removed, altered, or cannot be readily determined. Model and Serial numbers, along with original retail sales receipt, are required for warranty validation.
12. Increases in utility costs and additional utility expenses.
13. Replacement of light bulbs, filters, or any consumable parts.
14. Repairs when your Product is used in other than normal and usual household use (including, without limitation, commercial use, in offices or recreational facilities) or contrary to the instructions outlined in the Product owner's manual.
15. Costs associated with removal of the Product from your home for repairs.
16. The removal and reinstallation of the Product if it is installed in an inaccessible location or is not installed in accordance with published installation instructions, including the Product owner's and installation manuals.
17. Accessories to the Product such as door bins, handles, shelves, etc. Also excluded are parts besides those that were originally included with the Product.

All costs associated with the above excluded circumstances shall be borne by the consumer.

For complete warranty details and customer assistance, please call or visit our website:

Call 1-888-542-2623 (24 hours a day, 365 days a year) and select the appropriate option from the menu, or visit our website at <http://www.lg.com>

Write your warranty information below:

Product Registration Information:

Model:

Serial Number:

Date of Purchase:



FRANÇAIS

MANUEL D'UTILISATION LAVEUSE

Veuillez lire attentivement ce manuel du propriétaire avant l'utilisation et conservez-le pour vous y référer ultérieurement.

WM3170CW
WM3175CW

MFL68639712

www.lg.com

CARACTÉRISTIQUES DU PRODUIT

MOTEUR INVERSEUR À ENTRAÎNEMENT DIRECT

Le moteur inverseur directement connecté à la cuve peut effectuer différents mouvements afin d'optimiser le rendement du lavage tout en produisant moins de bruits et de vibrations. De plus, l'ensemble moteur contient moins de pièces mobiles, entraînant moins de réparations.

SMART DIAGNOSIS^{MC}

Si votre machine à laver présente des difficultés techniques, elle a la capacité de transmettre des données par téléphone au Centre d'information à la clientèle. Le centre d'appels enregistre les données transmises depuis votre machine et les utilise pour analyser l'incident et fournir un diagnostic rapide et efficace (voir page 45).

NETTOYAGE DE LA CUVE DE LAVAGE

Nettoyer la cuve chaque mois en utilisant Tub Clean (nettoyage de cuve) peut aider à maintenir la cuve propre et fraîche.

PISTON DE PORTE MAGNÉTIQUE

Fixez correctement la porte légèrement entrebâillée à l'aide du piston de porte magnétique. Ceci va permettre à l'air de circuler et de sécher l'intérieur de la machine. Pour utiliser cette fonction, après avoir retiré le linge, ne fermez pas la porte complètement. Lorsque le piston de porte magnétique entre en contact avec la carrosserie métallique de la machine à laver, il maintient la porte légèrement ouverte pour permettre le séchage de l'intérieur de la machine à laver.

TAMBOUR À GRANDE CONTENANCE EN ACIER INOXYDABLE

Le tambour à grande contenance en acier inoxydable se caractérise par une extrême durabilité. Il est légèrement incliné pour améliorer son efficacité et faciliter l'accès aux éléments volumineux.

VERROUILLAGE DE SÉCURITÉ

Utilisez cette option pour désactiver toutes les commandes pendant un cycle de lavage. Cette option empêche les enfants de changer les cycles ou de faire fonctionner la machine.

TIROIR À DISTRIBUTEUR DE DÉTERGENT

Le bac du distributeur à quatre compartiments permet de séparer facilement le détergent de pré-lavage, le détergent de lessivage principal, l'eau de Javel liquide et l'assouplisseur de tissus dans les différents compartiments.

TAG ON

La fonction Tag On permet à la plupart des téléphones équipés de la technologie NFC de communiquer avec votre appareil LG. En utilisant l'application LG Smart Laundry, vous pouvez diagnostiquer votre appareil, télécharger de nouveaux cycles et voir l'état de votre appareil en touchant simplement le logo Tag On de l'appareil avec votre téléphone intelligent.

TABLE DES MATIÈRES

2 CARACTÉRISTIQUES DU PRODUIT

4 INSTRUCTIONS IMPORTANTES DE SÉCURITÉ

8 PRÉSENTATION DE LA MACHINE À LAVER

- 8 Pièces et accessoires
- 9 Caractéristiques du panneau de configuration

11 CONSIGNES RELATIVES À L'INSTALLATION

- 11 Aperçu de l'ordre d'installation
- 12 Vérification et sélection de l'emplacement approprié
- 13 Déballage et retrait des boulons d'expédition
- 14 Raccordement des conduites d'eau
- 15 Raccordement de la conduite d'évacuation
- 16 Stabilisation de la machine à laver
- 17 Branchement du cordon d'alimentation et mise à la terre
- 17 Test de fonctionnement

18 AVANT D'UTILISER LA MACHINE

- 18 Tri des charges de lessivage
- 18 - Précautions à prendre pour les vêtements avant le cycle de lavage
- 19 - Étiquettes d'entretien des tissus
- 19 - Tri du linge
- 20 Utilisation du détergent/de l'assouplisseur de tissus
- 20 - Détergent recommandé
- 20 - Remplissage du distributeur

22 UTILISATION DE VOTRE MACHINE À LAVER

- 22 Fonctionnement de base
- 23 Guide des cycles de lavage
- 24 Cycles de lavage
- 24 - Couvertures et articles volumineux, **Bulky/Large**
- 24 - Articles normaux, **Cotton/Normal**
- 24 - Articles sans plis, **Perm. Press**
- 24 - Articles extra fins, **Delicates**
- 24 - Lavage rapide, **Speed Wash**
- 25 Boutons de modification de cycle
- 25 Configuration des options avant le cycle
- 25 - Réglage de la température de l'eau, **Wash Temp.**
- 25 - Réglage de la vitesse d'essorage, **Spin Speed**
- 25 - Réglage du niveau de souillure du linge, **Soil Level**
- 26 - Réglage de la mélodie et des tonalités de boutons, **Signal**
- 26 - Prélavage, **Pre-Wash**
- 26 - Rinçage, évacuation et essorage seulement, **Rinse + Spin**
- 26 - Ajout d'un cycle de rinçage supplémentaire, **Extra Rinse**
- 26 - Préréglage de l'heure du début, **Delay Wash**

- 27 - Ajout d'une quantité d'eau supplémentaire aux cycles de lavage et de rinçage, **Water Plus**
- 27 - Pour économiser de l'énergie, **Cold Wash^{MC}**
- 27 Configuration des options pendant le cycle
- 27 - Fonctionnalité du verrouillage de sécurité, **Child Lock**
- 28 - Enregistrement du cycle de lavage personnalisé, **PGM Save**
- 28 - Sélection de votre cycle personnalisé, **Custom PGM**
- 28 - Culbutage des vêtements pour éviter les plis, **Fresh Care**
- 29 Avant d'utiliser la fonction **Tag On**
- 29 - Utilisation de la technologie NFC
- 29 - Guide **Tag On**
- 30 **Tag On**

36 ENTRETIEN

- 36 Entretien
- 36 - Entretien après le lavage
- 36 - Entretien dans les zones à climat froid
- 37 Nettoyage
- 37 - Nettoyage de la cuve, **Tub Clean**
- 38 - Nettoyage du bac de distribution du détergent
- 39 - Nettoyage des filtres de l'orifice d'arrivée d'eau
- 40 - Nettoyage du filtre de la pompe de vidange
- 41 - Nettoyage du joint d'étanchéité

42 DÉPANNAGE

- 42 Vérification des messages d'erreur
- 43 Avant d'appeler le service d'entretien

44 CARACTÉRISTIQUES

45 UTILISATION DE SMART DIAGNOSIS^{MC}

46 GARANTIE

INSTRUCTIONS IMPORTANTES DE SÉCURITÉ

LISEZ TOUTES LES DIRECTIVES AVANT D'UTILISER L'APPAREIL

⚠ AVERTISSEMENT

Pour des raisons de sécurité, veuillez suivre les renseignements contenus dans ce manuel afin de réduire les risques d'incendie, d'explosion ou de décharge électrique, et d'éviter des dommages matériels, des blessures ou un décès.

Votre sécurité et la sécurité des autres sont très importantes.

Ce manuel contient de nombreux messages relatifs à la sécurité et à votre appareil. Lisez toujours et suivez toujours toutes les instructions relatives à votre sécurité.

⚠ C'est le symbole d'alerte à la sécurité.

Ce symbole vous alerte de dangers potentiels qui peuvent vous tuer ou vous blesser ou tuer ou blesser d'autres personnes.

Tous les messages relatifs à la sécurité suivent le symbole d'alerte à la sécurité et sont accompagnés du mot **DANGER**, **AVERTISSEMENT** ou **MISE EN GARDE**.

Ces mots signifient :

⚠ DANGER

Vous pouvez être tué ou gravement blessé si vous ne suivez pas immédiatement les instructions.

⚠ AVERTISSEMENT

Vous pouvez être tué ou gravement blessé si vous ne suivez pas les instructions.

⚠ MISE EN GARDE

Vous pouvez être blessé ou endommager le produit si vous ne suivez pas les instructions.

Tous les messages relatifs à la sécurité vous indiqueront la nature du danger potentiel, comment réduire le risque de blessure et ce qui peut se produire si vous ne suivez pas les instructions.

INSTRUCTIONS IMPORTANTES DE SÉCURITÉ

LISEZ TOUTES LES DIRECTIVES AVANT D'UTILISER L'APPAREIL

⚠ AVERTISSEMENT

Pour des raisons de sécurité, veuillez suivre les renseignements contenus dans ce manuel afin de réduire les risques d'incendie, d'explosion ou de décharge électrique, et d'éviter des dommages matériels, des blessures ou un décès.

PRÉCAUTIONS DE SÉCURITÉ DE BASE

⚠ AVERTISSEMENT

Pour réduire les risques d'incendie, de choc électrique, ou des blessures corporelles en utilisant des électroménagers, vous devez toujours suivre les précautions de base, y compris ce qui suit.

- Utilisez cet appareil uniquement pour l'usage décrit dans le présent manuel d'utilisation.
- Avant de l'utiliser, la machine à laver doit être installée conformément aux directives données dans ce manuel.
- Ne lavez aucun article qui aurait précédemment été nettoyé, lavé ou trempé dans de l'essence, des solvants pour nettoyage à sec ou toute autre substance inflammable ou explosive ni aucun article qui présenterait des taches de ces substances, car les vapeurs qui s'en dégagent pourraient s'enflammer ou exploser.
- N'ajoutez aucune essence, aucun solvant pour nettoyage à sec ou autre substance inflammable ou explosive à l'eau de lavage. Ces substances pourraient dégager des vapeurs qui risquent de s'enflammer ou d'exploser.
- Dans certaines conditions, une certaine quantité d'hydrogène peut être produite par un système à eau chaude qui n'a pas été utilisé pendant deux semaines ou plus. L'HYDROGÈNE EST UN GAZ EXPLOSIF. Si le système à eau chaude n'a pas été utilisé pendant une telle période, faites couler tous les robinets d'eau chaude pendant plusieurs minutes avant de faire fonctionner la machine à laver. Cette technique libérera tout hydrogène accumulé. Comme ce gaz est inflammable, ne fumez pas et n'utilisez aucune flamme nue pendant ce temps.
- Ne laissez pas les enfants jouer dans la machine à laver ou sur celle-ci. Vous devez les superviser étroitement lorsque vous utilisez la machine à laver à près d'eux.
- Avant de mettre la machine à laver hors service ou de la mettre au rebut, retirez-en la porte pour empêcher les enfants d'y pénétrer.
- N'installez pas et n'entreposez pas la machine à laver dans un endroit où elle serait exposée aux intempéries ou au gel.
- Ne modifiez pas les commandes.
- Assurez-vous que l'espace sous votre laveuse et autour de celle-ci soit exempt de substances combustibles (charpie, papier, chiffons, etc.), d'essence, de produits chimiques et d'autres vapeurs et liquides inflammables.
- Ne réparez pas et ne remplacez aucune des pièces de la machine à laver à l'exception de ce qui est décrit dans ce manuel. De plus, n'effectuez que l'entretien décrit. Nous vous recommandons fortement de faire effectuer toute réparation par un technicien qualifié.
- Consultez les directives d'installation pour les exigences de mise à la terre.
- Suivez TOUJOURS les directives d'entretien des tissus fournies par le fabricant du vêtement.
- Ne placez pas les articles exposés à de l'huile de cuisson dans votre machine à laver. Des vêtements contaminés aux huiles de cuisson peuvent entraîner une réaction chimique qui pourrait faire enflammer une brassée.
- Utilisez les assouplisseurs ou produits pour éliminer la statique uniquement tel que recommandé par le fabricant.
- Cette machine à laver n'est pas conçue pour une utilisation maritime ou pour des installations mobiles comme dans un véhicule récréatif, un avion, etc.
- Fermez les robinets et débranchez la machine à laver si celle-ci doit être laissée sans surveillance pendant une période prolongée, comme durant vos vacances.
- Les matériaux d'emballage peuvent être dangereux pour les enfants. Ils présentent un risque de suffocation! Conservez tous les matériaux d'emballage hors de portée des enfants.
- Vérifiez toujours l'intérieur de la machine à laver pour y repérer tout corps étranger avant de charger une brassée de lessive. Gardez la porte fermée lorsque vous ne l'utilisez pas.
- Ne tentez pas d'atteindre l'intérieur de l'appareil si la cuve ou l'agitateur est en mouvement.
- **AVERTISSEMENT:** Ce produit contient des produits chimiques reconnus par l'État de Californie comme pouvant causer le cancer ou des malformations congénitales ou d'autres problèmes de reproduction.
Bien se laver les mains après manipulation.

INSTRUCTIONS DE MISE À LA TERRE

Cet appareil doit être raccordé à la terre. Dans l'éventualité d'un dysfonctionnement ou d'une panne, la mise à la terre réduira le risque de choc électrique en fournissant au courant électrique un chemin de moindre résistance. Cet appareil est équipé d'un cordon, muni d'un conducteur de mise à la terre de l'appareil et d'une fiche de mise à la terre. La fiche doit être branchée dans une prise appropriée, elle-même correctement installée et raccordée à la terre, conformément à toutes les normes et réglementations locales.

⚠ AVERTISSEMENT

Un raccordement incorrect du conducteur de mise à la terre de l'appareil peut entraîner un risque de choc électrique. Consultez un électricien ou un technicien qualifié si vous avez un doute sur la mise à la terre correcte de l'appareil. Ne modifiez pas la fiche fournie avec l'appareil. Dans le cas où elle ne serait pas adaptée à la prise, faites installer une prise correcte par un électricien qualifié. Le non-respect de ces instructions peut provoquer des blessures graves, un incendie, une décharge électrique ou la mort.

INSTRUCTIONS IMPORTANTES DE SÉCURITÉ

LISEZ TOUTES LES DIRECTIVES AVANT D'UTILISER L'APPAREIL

⚠ AVERTISSEMENT

Pour des raisons de sécurité, veuillez suivre les renseignements contenus dans ce manuel afin de réduire les risques d'incendie, d'explosion ou de décharge électrique, et d'éviter des dommages matériels, des blessures ou un décès.

PRÉCAUTIONS DE SÉCURITÉ POUR L'INSTALLATION

⚠ AVERTISSEMENT

Pour réduire les risques d'incendie, de choc électrique, ou des blessures corporelles en utilisant cet électroménager, vous devez toujours suivre les précautions de base, y compris ce qui suit.

- Consultez les instructions d'installation pour y trouver des procédures détaillées de mise à la terre. Les instructions d'installation sont emballées dans la machine à laver à titre de référence pour l'installateur. Si vous déménagez la machine à laver dans un nouvel emplacement, faites-la vérifier et réinstaller par un technicien qualifié de service. Tout non-respect de cet avertissement peut entraîner des blessures graves, un incendie, une électrocution ou la mort.
- En aucune circonstance, ne coupez ou n'enlevez la troisième broche (la broche de mise à la terre) du cordon d'alimentation. Tout non-respect de cet avertissement peut entraîner des blessures graves, un incendie, une électrocution ou la mort.
- Pour votre sécurité personnelle, cette machine à laver doit être bien mise à la terre. Tout non-respect de cet avertissement peut entraîner des blessures graves, un incendie, une électrocution ou la mort.
- Le cordon d'alimentation de cet appareil est équipé d'une fiche à trois broches (mise à la terre) qui va dans une prise à trois trous (mise à la terre) normale, afin de minimiser la possibilité d'électrocution.
- Vous devez brancher cette machine à laver dans une prise mise à la terre de 120 VCA, 60 Hz. Tout non-respect de cet avertissement peut entraîner des blessures graves, un incendie, une électrocution ou la mort.
- Faites vérifier par un électricien qualifié la prise murale et le circuit pour vous assurer que la prise est bien mise à la terre. Tout non-respect de cet avertissement peut entraîner des blessures graves, un incendie, une électrocution ou la mort.
- Si vous avez une prise normale à deux trous, vous êtes personnellement responsable et obligé de la faire remplacer par une prise murale à trois trous bien mise à la terre. Tout non-respect de cet avertissement peut entraîner des blessures graves, un incendie, une électrocution ou la mort.
- N'installez jamais sur un tapis. Installez la machine à laver sur un plancher solide. Tout non-respect de cet avertissement peut entraîner des dommages sérieux dus à des fuites.
- N'enlevez jamais la broche de mise à la terre. N'utilisez jamais un adaptateur ou une rallonge. Branchez dans une prise à trois trous mise à la terre. Tout non-respect de cet avertissement peut entraîner des blessures graves, un incendie, une électrocution ou la mort.
- Vous devez toujours brancher la machine à laver dans sa propre prise électrique. Celle-ci doit avoir une tension nominale qui correspond à celle de la plaque signalétique de la machine à laver. Cela permet un meilleur rendement, tout en empêchant une surcharge des circuits de câblage de la maison, qui pourrait entraîner un danger d'incendie à la suite d'une surchauffe des fils.
- Ne débranchez jamais votre machine à laver en tirant sur le cordon d'alimentation. Saisissez toujours fermement la fiche et faites-la sortir de la prise en la tirant droit. Tout non-respect de cet avertissement peut entraîner des blessures graves, un incendie, une électrocution ou la mort.
- Réparez ou remplacez immédiatement tout cordon d'alimentation usé ou endommagé. N'utilisez jamais un cordon d'alimentation usé ou craqué sur sa longueur ou à l'une de ses extrémités. Tout non-respect de cet avertissement peut entraîner des blessures graves, un incendie, une électrocution ou la mort.
- Quand vous installez ou bougez votre machine à laver, faites bien attention de ne pas pincer, écraser ou endommager le cordon d'alimentation. Tout non-respect de cet avertissement peut entraîner des blessures graves, un incendie, une électrocution ou la mort.
- Vous devez faire installer la machine à laver et la faire mettre à la terre par un technicien qualifié, conformément aux codes locaux. Cela empêchera le danger d'électrocution et assurera la stabilité du fonctionnement.
- La machine à laver est lourde. Vous aurez peut-être besoin de deux personnes, ou plus, pour installer et bouger cet appareil. Tout non-respect de cet avertissement peut entraîner des blessures du dos ou d'autres blessures.
- Rangez et installez votre machine à laver dans un endroit où elle ne sera pas exposée à des températures inférieures à 0 degré ou à des conditions climatiques extérieures. Tout non-respect de cet avertissement peut entraîner des dommages sérieux causés par des fuites.
- Pour réduire le risque de décharge électrique, veuillez ne pas installer la machine à laver dans un endroit humide. Tout non-respect de cet avertissement peut entraîner des blessures graves, un incendie, une électrocution ou la mort.
- Pour réduire le risque de blessure, observez toutes les procédures de sécurité recommandées par l'industrie, y compris l'utilisation de gants à manches longues et de lunettes de sécurité. Le défaut de respecter toutes les consignes de sécurité de ce manuel peut causer des dommages, des blessures ou la mort.

INSTRUCTIONS IMPORTANTES DE SÉCURITÉ

LISEZ TOUTES LES DIRECTIVES AVANT D'UTILISER L'APPAREIL

⚠ AVERTISSEMENT

Pour des raisons de sécurité, veuillez suivre les renseignements contenus dans ce manuel afin de réduire les risques d'incendie, d'explosion ou de décharge électrique, et d'éviter des dommages matériels, des blessures ou un décès.

PRÉCAUTIONS DE SÉCURITÉ POUR L'UTILISATION, L'ENTRETIEN, LE NETTOYAGE ET LA MISE AU REBUT

⚠ AVERTISSEMENT

Pour réduire les risques d'incendie, de choc électrique, ou des blessures corporelles en utilisant des électroménagers, vous devez toujours suivre les précautions de base, y compris ce qui suit.

- Débranchez votre machine à laver avant de la nettoyer pour éviter le risque d'électrocution.
- N'utilisez jamais de produits chimiques puissants, de nettoyeurs abrasifs ou de dissolvants pour nettoyer votre machine à laver. Ils endommageront sa surface.
- Ne mettez jamais de chiffons ou de vêtements huileux ou gras au-dessus de la machine à laver. Ces substances dégagent des vapeurs qui peuvent mettre feu aux tissus.
- Ne lavez pas d'articles qui ont été salis par de l'huile végétale ou de l'huile de cuisson. Ces articles peuvent conserver un peu d'huile après le lavage. À cause de cette huile qui reste dans le tissu, le tissu peut se mettre à fumer ou peut prendre feu par lui-même.
- Débranchez cet appareil de sa prise d'alimentation avant de tenter de l'entretenir. Vous ne débranchez pas cet appareil de son alimentation électrique en tournant les commandes en position OFF (arrêt). Tout non-respect de cet avertissement peut entraîner des blessures graves, un incendie, une électrocution ou la mort.
- Ne mélangez jamais des produits de lavage pour la même charge, à moins que cela soit précisé sur leur étiquette.
- Ne mélangez jamais d'eau de Javel chlorée avec de l'ammoniac ou des acides, comme le vinaigre. Suivez les instructions des paquets pour utiliser des produits de lavage. Un mauvais usage peut produire des gaz toxiques qui peuvent entraîner des blessures graves ou la mort.
- Ne mettez jamais votre main dans la machine à laver quand des pièces sont en mouvement. Avant de charger, de décharger ou d'ajouter des articles, appuyez sur le bouton START/PAUSE (démarrer/pause) et laissez le tambour s'arrêter complètement avant d'y mettre votre main. Tout non-respect de cet avertissement peut entraîner des blessures graves, un incendie, une électrocution ou la mort.
- Ne permettez jamais à des enfants de jouer dans la machine à laver, ou sur celle-ci. Vous devez surveiller étroitement les enfants quand vous utilisez la machine à laver près d'eux. Quand les enfants grandissent, apprenez-leur comment bien utiliser, en toute sécurité, tous les appareils électroménagers. Tout non-respect de cet avertissement peut entraîner des blessures graves.
- Détruisez la boîte en carton, le sac en plastique et tous les autres matériaux d'emballage après avoir débarrassé la machine à laver. Des enfants peuvent les utiliser pour jouer. Les boîtes en carton recouvertes de tapis, de garnitures de lit ou de pellicules en plastique peuvent devenir des chambres hermétiquement closes. Tout non-respect de cet avertissement peut entraîner des blessures graves.
- Rangez les produits de lavage hors de la portée des enfants. Pour éviter des blessures, observez tous les avertissements figurant sur les étiquettes de produits. Tout non-respect de cet avertissement peut entraîner des blessures graves.
- Avant de jeter votre machine à laver, ou de la mettre hors service, enlevez la porte du compartiment de lavage pour éviter que des enfants ou de petits animaux soient accidentellement enfermés. Tout non-respect de cet avertissement peut entraîner des blessures graves ou la mort.
- Assurez-vous que le tiroir du distributeur reste toujours fermé sauf lorsque vous mettez du linge à laver. Garder le tiroir ouvert peut entraîner des blessures corporelles ou une inondation.

CONSERVEZ CES DIRECTIVES

PRÉSENTATION DE LA MACHINE À LAVER

Pièces et accessoires

Pièces

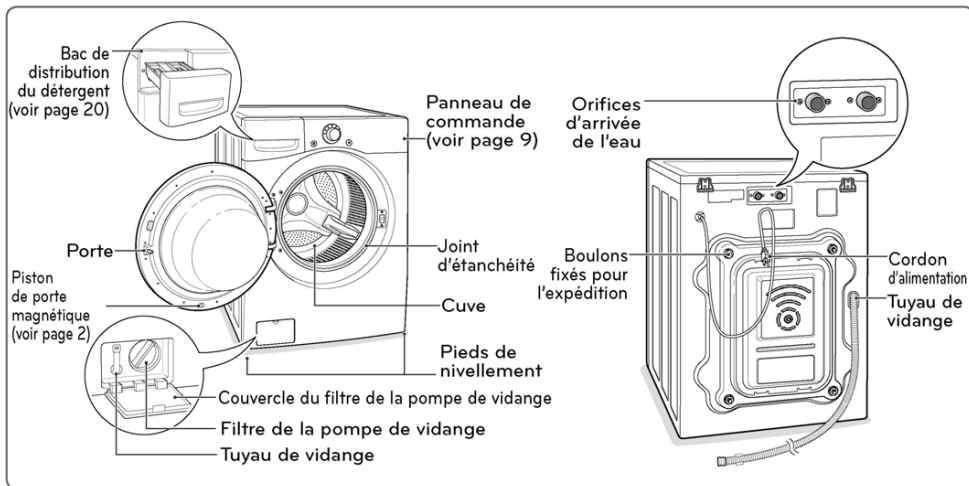

Accessoires

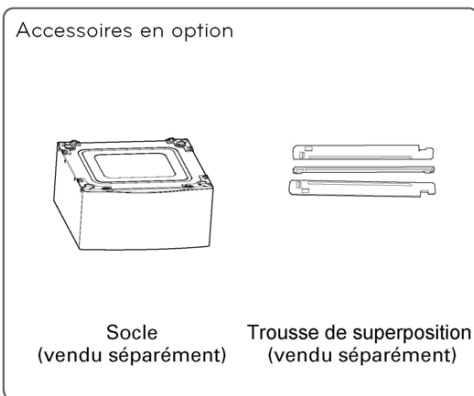

REMARQUES

- Contactez le Service à la clientèle LG au 1-800-243-0000 (1-888-542-2623 au Canada) si un accessoire est manquant.
- Pour votre sécurité et pour la longévité du produit, utilisez uniquement des composants autorisés. Le fabricant décline toute responsabilité en cas de dysfonctionnement du produit ou d'accidents causés par l'utilisation des composants ou pièces non autorisés et achetés séparément.
- Les illustrations fournies dans ce manuel peuvent être différentes des composants et accessoires réels, lesquels sont modifiables sans préavis par le fabricant à des fins d'amélioration du produit.

Caractéristiques du panneau de configuration

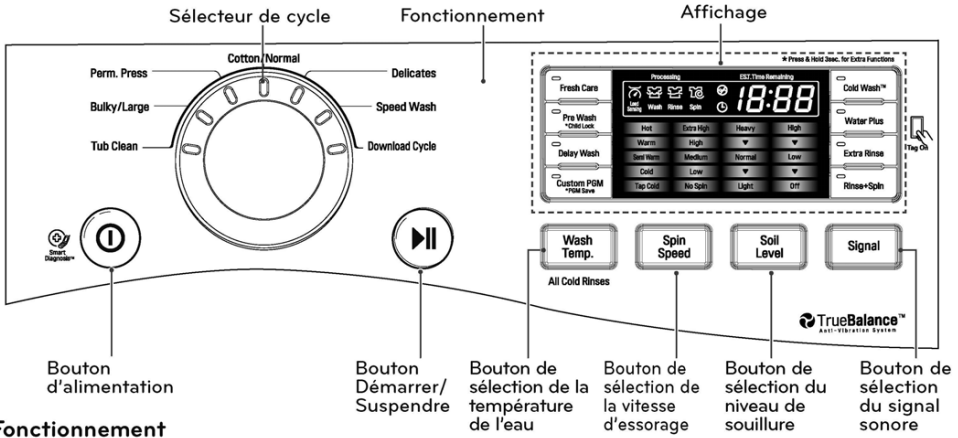









FRANÇAIS

Fonctionnement

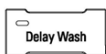

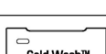

Bouton	Fonction
	<ul style="list-style-type: none"> Permet de mettre la machine à laver en marche et hors tension. (Pendant le cycle de lavage) permet d'arrêter le système et d'annuler les paramètres.
	<ul style="list-style-type: none"> Bulky/Large <ul style="list-style-type: none"> Pour les couvertures ou le linge grand et volumineux (voir page 24) Cotton/Normal <ul style="list-style-type: none"> Pour le linge en général, comme les T-shirts ou les serviettes en coton (voir page 24) Perm. Press <ul style="list-style-type: none"> Pour les tissus sans plis (voir page 24) Delicates <ul style="list-style-type: none"> Pour les tissus fragiles et extra-fins (voir page 24) Download Cycle <ul style="list-style-type: none"> Ce réglage s'applique aux cycles téléchargeables. Le cycle par défaut pour ce réglage est Petite brassée (voir page 29) Speed Wash <ul style="list-style-type: none"> Pour des quantités réduites de linge légèrement souillé (voir page 24) Tub Clean <ul style="list-style-type: none"> Pour le nettoyage de la cuve de lavage (voir page 37)
	<ul style="list-style-type: none"> Permet de démarrer ou de suspendre le cycle de la machine à laver. - Si vous n'appuyez pas sur le bouton en l'espace de 4 minutes après la sélection d'un cycle, la machine à laver va s'éteindre automatiquement.
	<ul style="list-style-type: none"> (Appuyer de manière répétée) Permet de sélectionner la température de l'eau pour le cycle de lavage (voir page 25). - Permet de sélectionner la température de l'eau parmi 5 niveaux.
	<ul style="list-style-type: none"> (Appuyer de façon répétée) Sélectionne la vitesse d'essorage au niveau désiré (voir page 25). - Permet de sélectionner la vitesse d'essorage parmi 5 niveaux.
	<ul style="list-style-type: none"> (Appuyer de façon répétée) Permet de sélectionner le cycle de lavage en fonction du niveau de saoullure (voir page 25). - Permet de sélectionner un niveau de saoullure parmi 5 niveaux.
	<ul style="list-style-type: none"> (Appuyer de façon répétée) Permet de sélectionner le volume des tonalités du signal et de la mélodie de fin de cycle (voir page 26).

Fonctionnement (suite)

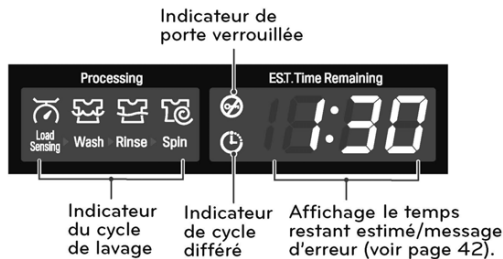
Bouton	Description
	<ul style="list-style-type: none"> • (Sélectionner avant le cycle de lavage.) Sélectionnez le cycle Prélavage lorsque le linge est très sale (Voir page 26). • (Maintenir enfoncé pendant le cycle de lavage) Active ou désactive le verrouillage de sécurité (Voir page 27).
	<ul style="list-style-type: none"> • (Sélectionner avant le cycle de lavage) Cette option ajoute de l'eau au cycle sélectionné (Voir page 27).
	<ul style="list-style-type: none"> • (Sélectionner avant le cycle de lavage) Ajoutez un cycle de rinçage au cycle sélectionné (Voir page 26).
	<ul style="list-style-type: none"> • Utilisez cette option pour rincer le détergent du linge (Voir page 26).
	<ul style="list-style-type: none"> • Règle l'heure de début du cycle de lavage. (Voir page 26).
	<ul style="list-style-type: none"> • (Maintenir enfoncé avant de commencer le cycle de nettoyage) Fait culbuter les vêtements à la fin du cycle pour éviter les plis (Voir page 28)
	<ul style="list-style-type: none"> • Utilisez cette option pour réduire votre consommation d'énergie (Voir page 27).
	<ul style="list-style-type: none"> • (Maintenir la touche enfoncée) Utilisez cette option pour enregistrer le cycle et les paramètres de lavage en cours pour les utiliser une prochaine fois. • (Appuyez une fois) Restaure les paramètres enregistrés précédemment (Voir les pages 27-28).

Affichage



Icône affichée	Description
	<ul style="list-style-type: none"> • Cette partie de l'écran affiche l'étape du cycle de lavage en cours : LOAD SENSING (détection de charge), Wash (lavage), Rinse (rinçage), ou Spin (essorage).
	<ul style="list-style-type: none"> • Indique que la porte est verrouillée. La porte de la machine à laver se verrouillera automatiquement lorsque l'appareil est en fonction. La porte peut être déverrouillée à l'aide du bouton MARCHE/PAUSE pour arrêter la machine.
	<ul style="list-style-type: none"> • Indique que la machine à laver a été réglée pour un démarrage différé. Elle démarrera automatiquement une fois que l'heure programmée sera atteinte.
	<ul style="list-style-type: none"> • Lorsque le bouton MARCHE/PAUSE est enfoncé, la machine à laver détecte automatiquement la brassée (poids) et optimise le temps de lavage en se basant sur le cycle et les options sélectionnés. L'afficheur indique alors le TEMPS RESTANT ENV. pour le cycle de lavage choisi.

CONSIGNES RELATIVES À L'INSTALLATION

Aperçu de l'ordre d'installation

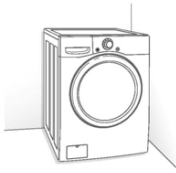

Vérification et sélection de l'emplacement approprié

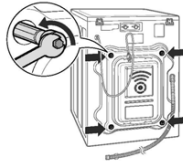

Déballage et retrait des boulons d'expédition

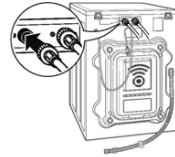

Raccordement de la conduite d'eau

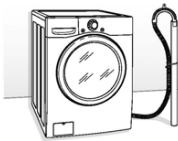

Raccordement de la conduite d'évacuation



Stabilisation de la machine à laver

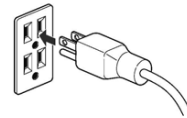

Branchement du cordon d'alimentation et mise à la terre



Test de fonctionnement

⚠ AVERTISSEMENTS

- La machine à laver est lourde! Deux personnes ou plus sont nécessaires lorsque vous déballez et déplacez la machine à laver. Tout non-respect de ces instructions peut entraîner des blessures du dos ou d'autres blessures.
- Entrez et installez la machine à laver à un endroit où elle ne sera pas exposée à des températures sous le point de congélation ou exposée aux intempéries. Tout non-respect de cet avertissement peut entraîner des blessures graves, un incendie, une électrocution ou la mort.
- Vous devez bien mettre à la terre cet appareil, pour votre sécurité personnelle. Une machine à laver bien mise à la terre se conformera à tous les codes et les ordonnances en vigueur. Tout non-respect de cet avertissement peut entraîner des blessures graves, un incendie, une électrocution ou la mort.
- Pour réduire le risque de choc électrique, n'installez pas la machine à laver dans un espace humide. Tout non-respect de cet avertissement peut entraîner des blessures graves, un incendie, une électrocution ou la mort.
- L'ouverture de la base ne doit pas être obstruée par une moquette si la machine à laver est installée sur un plancher recouvert de tapis.
- N'enlevez jamais la broche de mise à la terre. N'utilisez jamais un adaptateur ou une rallonge. Branchez dans une prise à trois trous mise à la terre. Tout non-respect de cet avertissement peut entraîner des blessures graves, un incendie, une électrocution ou la mort.

Vérification et sélection de l'emplacement approprié

Installez la machine à laver sur un sol ferme, suffisamment résistant et dur pour supporter son poids même lorsqu'elle est entièrement chargée, sans flexion, ni rebond. Si le sol est très mou, vous devez le renforcer pour le rendre plus résistant. Si le sol n'est pas ferme, cela peut provoquer de fortes vibrations et d'énormes bruits.

- Nettoyez le sol avant d'installer la machine.
 - Assurez-vous que le sol est solide et uniforme.
- Il faut deux ou plusieurs personnes pour déplacer et déballer la machine à laver.
- Aménagez un espace suffisant entre les murs et la machine à laver lors de l'installation.

Exigences relatives à l'espace

Vous devez prévoir un espace suffisant pour les conduites d'eau, la conduite d'évacuation et l'écoulement de l'air.

REMARQUE

- Conserver un espace suffisant pour la machine – mur, porte, plinthes.

Installation sur un plancher

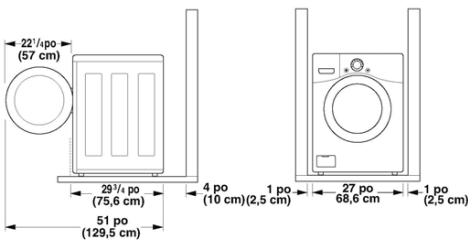

REMARQUES

- Le plancher doit être suffisamment résistant et dur pour supporter le poids de la laveuse même lorsqu'elle est entièrement chargée, sans flexion ni rebond. Si le plancher est très mou, vous devez le renforcer pour le rendre plus rigide.

Un plancher qui convient à une laveuse à chargement par le haut peut ne pas convenir à une laveuse à chargement frontal en raison de la différence entre leur vitesse d'essorage et le sens de leur rotation. Un plancher qui n'est pas assez solide peut entraîner la vibration de la laveuse, une vibration pouvant être entendue et ressentie dans le reste de la maison.
- Avant d'installer la machine à laver, assurez-vous que le plancher est propre, sec et exempt de poussière, saleté, eau et huiles afin que les pieds de l'appareil ne glissent pas facilement. Les pieds de nivellement qui peuvent se déplacer ou glisser sur le plancher peuvent entraîner des vibrations et du bruit excessifs en raison du mauvais contact avec le plancher.
- Si un plateau d'égouttement doit être utilisé, suivez les instructions fournies avec le plateau d'égouttement et assurez-vous que les pieds de nivellement sont réglés de manière à ce qu'ils soient en contact ferme et uniforme avec le plateau. L'utilisation de plateaux d'égouttement et tout manquement à bien mettre de niveau la machine pourraient faire augmenter les vibrations et le bruit durant l'utilisation.

Installation sur un socle ou en superposition

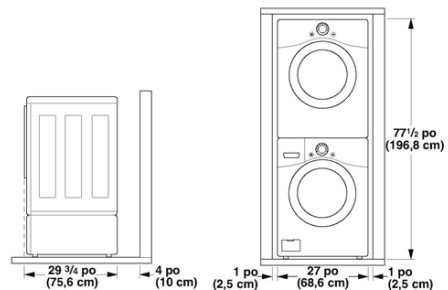

REMARQUE

- Reportez-vous aux instructions fournies dans les sections **SOCLE** (facultatif) ou **TROUSSE DE SUPERPOSITION** avant d'installer le produit avec un **SOCLE** (facultatif) ou une **TROUSSE DE SUPERPOSITION**.

Déballage et retrait des boulons d'expédition

Lorsque vous retirez la laveuse de la base de carton, assurez-vous d'enlever le support en mousse au milieu de la base de carton. Si vous devez coucher la laveuse pour enlever les matériaux d'emballage à la base, veuillez toujours à la coucher doucement sur un de ses côtés. Ne couchez pas la laveuse sur le devant ou sur le dos.

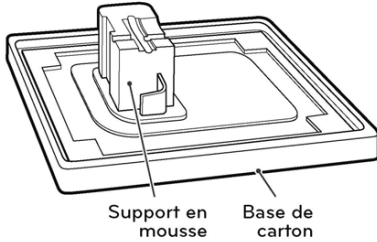

- 1 En commençant par les deux derniers boulons de transport, utilisez la clé (incluse) pour desserrer complètement les quatre boulons de transport en les tournant dans le sens antihoraire. Retirez les assemblages de boulons en les faisant osciller légèrement tout en les tirant.

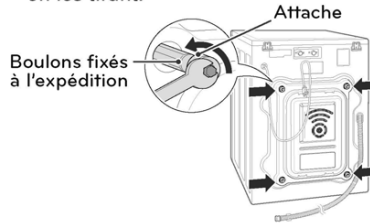

- 2 Poussez les bouchons (fournis) à l'intérieur des trous de boulons.

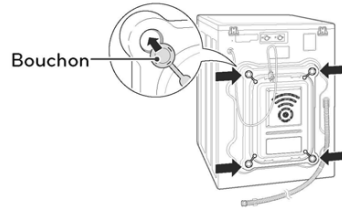

REMARQUES

- Conserver les pièces pour une utilisation future. Pour éviter d'endommager les composants internes de la machine à laver, **NE PAS** la transporter sans avoir au préalable réinstallé les boulons.
- Ne pas vous y conformer pourrait causer de graves vibrations et du bruit, ce qui pourrait entraîner des dommages permanents à la machine à laver. Le cordon est fixé à l'arrière de la machine à laver à l'aide d'un boulon d'expédition pour aider à prévenir l'utilisation de la machine alors que les boulons sont encore en place.

Raccordement des conduites d'eau

- Vérifiez les joints en caoutchouc aux deux extrémités des tuyaux.
 - Pour prévenir les fuites, insérez un joint en caoutchouc dans les raccords filetés situés aux deux extrémités de chaque tuyau.

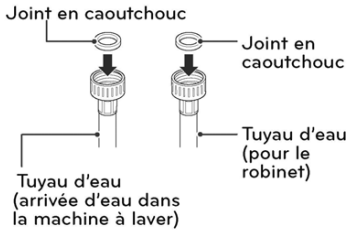

- Raccordez les tuyaux d'arrivée d'eau aux robinets d'eau CHAUDE et FROIDE en vissant d'abord fermement à la main, puis en serrant encore 2/3 de tour avec une pince.
 - Raccordez le tuyau bleu sur un robinet d'eau froide et le tuyau rouge sur un robinet d'eau chaude.

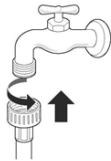

⚠ AVERTISSEMENT

- **Ne pas serrer trop fort.** Vous risquez d'endommager le raccordement.

- Après avoir raccordé le tuyau d'entrée sur le robinet d'eau, ouvrez les robinets d'eau pour chasser les corps étrangers (saleté, sable ou la sciure) qui sont à l'intérieur des conduites d'eau. Recueillez l'eau dans un seau et vérifiez la température de l'eau afin de vous assurer que les bons tuyaux ont été connectés aux bons robinets.



- Raccordez les tuyaux aux orifices d'arrivée d'eau, puis serrez encore 2/3 de tour avec une pince.
 - Raccordez le tuyau bleu sur un orifice d'arrivée d'eau froide et le tuyau rouge sur un orifice d'arrivée d'eau chaude.

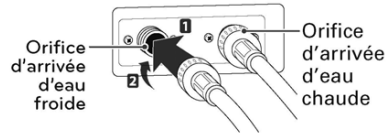

⚠ AVERTISSEMENT

- **Ne pas trop serrer les tuyaux.** Le serrage excessif peut endommager les valves ayant pour résultat la fuite et les dégâts matériels.

- Contrôlez les fuites en ouvrant les robinets.
 - S'il y a fuite d'eau, vérifiez de nouveau les étapes 1 à 4.

ⓘ REMARQUES

- Pour votre sécurité et la longévité du produit, utilisez exclusivement les composants autorisés. Le fabricant décline toute responsabilité en cas de dysfonctionnement du produit ou d'accidents consécutifs à l'utilisation des pièces non autorisées et achetées séparément.
- Utilisez de nouveaux tuyaux lorsque vous installez la machine à laver. Évitez de réutiliser des tuyaux usés. Utilisez uniquement des tuyaux d'alimentation fournis avec la machine à laver. LG ne recommande pas l'utilisation des tuyaux de seconde main.
- Vérifiez régulièrement les tuyaux pour détecter des fissures, des fuites et des signes d'usure; remplacez les tuyaux tous les 5 ans.
- Ne tendez pas intentionnellement les tuyaux d'eau et assurez-vous qu'ils ne sont pas écrasés par d'autres objets.
- La pression des conduits d'eau doit se situer entre 138 et 827 kPa (20 psi - 120 psi). Si la pression des conduites d'eau est supérieure à 827 kPa (120 psi), un robinet réducteur de pression doit être installé.
- Pour offrir une performance de lavage optimale, la température de l'eau chaude devrait être réglée à 120-135°F (48-57°C), et la température de l'eau froide, à 60°F (15°C).

Raccordement de la conduite d'évacuation

Fixez le tuyau de vidange pour l'empêcher de bouger et d'entraîner des fuites d'eau.

REMARQUES

- Le tuyau d'évacuation doit être correctement sécurisé. Dans le cas le contraire, il peut provoquer le trop-plein ou des dysfonctionnements.
- L'extrémité du tuyau de vidange ne doit pas se trouver à moins de 29 pouces (73,66 cm) ou à plus de 96 pouces (244,8 cm) du bas de la laveuse.
- L'évacuation doit être installée conformément aux codes et aux réglementations applicables au niveau local.
- Assurez-vous que les conduites d'eau ne sont pas étirées, pincées, coincées ou écrasées.

Utilisation d'un tuyau vertical

- Fixez l'extrémité du tuyau sur le support du coude.
 - Raccordez le support du coude à 10 cm (4 pouces) à partir de l'extrémité du tuyau d'évacuation. Si le support du coude est raccordé à plus de 10 cm (4 pouces) de l'extrémité du tuyau d'évacuation, la moisissure ou des micro-organismes pourraient s'introduire à l'intérieur de la machine à laver.

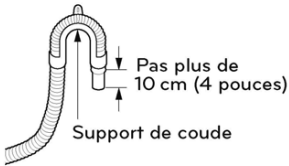

- Insérez l'extrémité du tuyau d'évacuation dans le tuyau vertical.

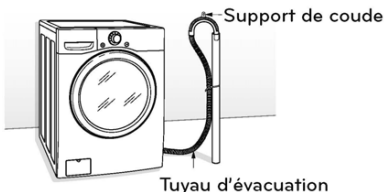

- Utilisez une sangle d'attache pour maintenir le tuyau d'évacuation en place.

Utilisation de la cuve de lavage

- Fixez l'extrémité du tuyau sur le support du coude.
 - Connectez le support de coude à 4 pouces (10 cm) ou moins de l'extrémité du tuyau de vidange. Si le support du coude est raccordé à plus de 4 pouces (10 cm) de l'extrémité du tuyau d'évacuation, la moisissure ou des micro-organismes pourraient s'introduire à l'intérieur de la machine à laver.

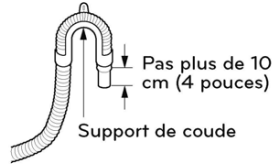

- Accrochez l'extrémité du tuyau d'évacuation sur le côté de la cuve de lavage.

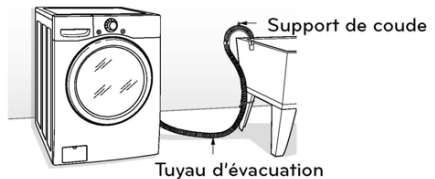

- Utilisez une sangle d'attache pour maintenir le tuyau d'évacuation en place.

Stabilisation de la machine à laver

La cuve de lavage de votre nouvelle machine tourne à une grande vitesse. Pour réduire les vibrations, les bruits, et tout déplacement accidentel de la machine, le plancher doit être parfaitement uniforme et solide.

- Vérifiez si la laveuse est installée au niveau.
 - Vérifiez le niveau exact en balançant les extrémités supérieures de la machine à laver ou en plaçant un niveau sur la machine. L'inclinaison au-dessous de la machine à laver ne doit pas dépasser 1°. Toutes les pattes de nivellement doivent être solidement placées sur le sol.

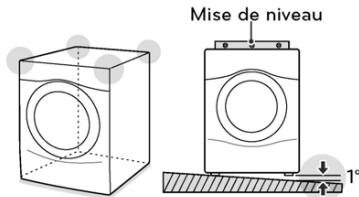

- Tournez le pied de nivellement inférieure dans le sens des aiguilles d'une montre pour stabiliser la machine.
 - Le fait de tourner la patte de nivellement inférieure dans le sens des aiguilles d'une montre soulève la machine.

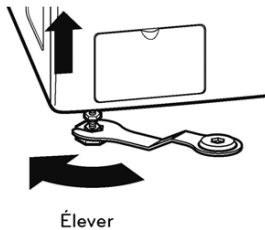

- Tournez les écrous de blocage dans le sens antihoraire et serrez-les lorsque la machine à laver est stabilisée.

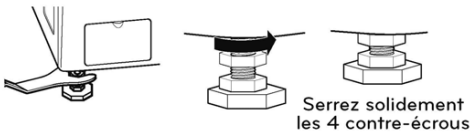

- Encore une fois, vérifiez si la laveuse est à niveau.
 - Poussez ou balancez délicatement les extrémités supérieures de la machine à laver pour vous assurer que la machine ne balance pas.
 - Si la machine à laver balance, répétez les étapes de 1 à 3.

⚠ AVERTISSEMENTS

- Le fait d'utiliser la machine à laver sans la stabiliser peut provoquer des dysfonctionnements consécutifs à une production excessive des vibrations et des bruits.
- Si vous installez la machine à laver sur un bac d'égouttement avec socle optionnel, vous devez ajuster le pied de nivellement sur le socle pour stabiliser la machine. Le pied de nivellement de la machine à laver doit être réduit au minimum. Tournez ensuite les boulons de verrouillage dans le sens antihoraire pour sécuriser le système.
- Utilisez le pied de nivellement seulement lorsque vous stabilisez la machine à laver.** Le fait de soulever inutilement le pied de nivellement pourrait provoquer des vibrations anormales de la machine à laver.

Utilisation des tampons antidérapants (facultatif)

Si vous installez la machine à laver sur une surface glissante, elle peut bouger à cause des vibrations excessives. Une stabilisation approximative de la machine peut provoquer un dysfonctionnement à cause des bruits et des vibrations. Dans un tel cas, placez les tampons antidérapants sous la patte de nivellement et ajustez le niveau.

- Nettoyez le sol pour fixer les tampons antidérapants.
 - Utilisez un chiffon sec pour retirer les corps étrangers ou l'humidité. S'il reste de l'humidité, les tampons antidérapants peuvent glisser.
- Ajustez le niveau après avoir installé la machine à laver dans l'emplacement prévu à cet effet.
- Placez le côté adhésif du tampon antidérapant sur le sol.
 - Une sécurisation plus efficace est assurée en plaçant les tampons antidérapants au-dessous des pieds avant. Dans le cas où vous avez des difficultés à placer ces tampons sous les pieds avant, installez-les au-dessous des pieds arrière.

Ce côté vers le haut

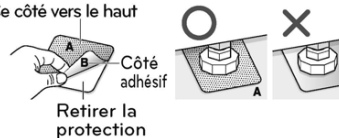

- Encore une fois, vérifiez si la laveuse est de niveau.
 - Poussez ou balancez délicatement les extrémités supérieures de la machine à laver pour vous assurer que la machine ne balance pas. Si la machine à laver balance, stabilisez-la de nouveau.

Branchement du cordon d'alimentation et mise à la terre

Veillez à ce que la machine à laver soit mise à la masse pour éviter un court circuit ou un choc électrique lorsque vous la branchez.

Utilisation de la sortie à trois broches

Branchez la sortie électrique sans mise à la terre supplémentaire.

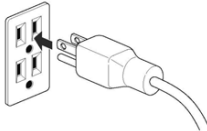

⚠ AVERTISSEMENTS

- La prise de courant doit se trouver à moins de 60 po (1,5 m) d'un côté ou de l'autre de la machine à laver.
- L'appareil et la prise doivent être placés de façon à ce que la fiche soit facilement accessible.
- Ne surchargez pas la prise murale avec plus d'un électroménager.
- La prise doit être mise à la terre conformément aux codes et règlements de câblage actuels.
- Il est recommandé d'utiliser un fusible temporisé ou un disjoncteur.
- Il est de la responsabilité personnelle et de l'obligation du propriétaire de faire installer une prise adéquate par un électricien qualifié.
- N'utilisez pas un cordon ou une fiche d'alimentation usés ou endommagés. Remplacez-les ou réparez-les immédiatement. Le fait de ne pas prendre ces mesures peut provoquer la mort, un incendie, un choc électrique ou une défaillance du produit.
- Ne modifiez pas le cordon d'alimentation et prenez des précautions pour ne pas l'endommager lors de l'installation ou du déplacement de la machine à laver. Le fait de ne pas prendre ces mesures peut provoquer la mort, un incendie, un choc électrique ou un dysfonctionnement du produit.
- Assurez-vous que la machine à laver est mise à la masse.
- Raccordez cette machine à laver sur une sortie mise à la terre conformément aux valeurs nominales avant toute utilisation. Le fait de ne pas prendre ces mesures peut provoquer un incendie, un choc électrique ou un dysfonctionnement du produit.
- N'utilisez pas d'adaptateurs ou de rallonges électriques. La machine à laver doit toujours être branchée séparément sur sa propre sortie électrique avec une tension nominale qui correspond à celle de la plaque signalétique. Le fait de ne pas prendre ces mesures peut provoquer un incendie, un choc électrique ou des perturbations.
- Évitez d'endommager ou de couper le cordon d'alimentation de la prise de terre. Un tel scénario pourrait provoquer la mort, un incendie, un choc électrique ou un dysfonctionnement du produit.

Test de fonctionnement

Vérifiez si la machine est correctement installée et exécutez un test de cycle.

- 1 Chargez la machine à laver avec 6 livres/2,7 kg de vêtements.
- 2 Appuyez sur et tournez vers la droite.
- 3 Appuyez sur pour sélectionner le cycle de rinçage et essorage.
- 4 Appuyez sur .
 - Le cycle de lavage démarre.
- 5 Assurez-vous que l'eau est approvisionnée, que la machine ne balance et ne vibre pas de façon excessive, et que la vidange s'effectue pendant le cycle d'essorage.
 - S'il y a une fuite d'eau lorsque l'eau est approvisionnée, reportez-vous à la page 14, **Raccordement des conduites d'eau**, pour les raccorder correctement.
 - En cas de vibrations et balancements excessifs de la machine à laver, reportez-vous à la page 16, **Stabilisation de la machine à laver** pour la stabiliser de nouveau.
 - Dans le cas où le conduit d'évacuation ne fonctionne pas, reportez-vous à la page 15, **Raccordement de la conduite d'évacuation** pour en assurer l'installation correcte.

AVANT D'UTILISER LA MACHINE

Tri des charges de lessivage











Précautions à prendre pour les vêtements avant le cycle de lavage

Lisez et respectez les instructions suivantes pour éviter d'endommager ou de rétrécir les vêtements.

- ◆ Vérifiez toutes les poches pour vous assurer qu'elles sont vides.
 - Des articles comme des trombones, des allumettes, des stylos, de la monnaie et des clés peuvent endommager votre machine à laver et vos vêtements.
- ◆ Fermez les fermetures à glissière, les crochets et les cordons pour les empêcher de s'accrocher ou de s'emmêler aux autres vêtements.
- ◆ Avant le lavage, traitez les endroits sérieusement tachés.
 - Un tel traitement rendra le linge propre et immaculé.
- ◆ Combinez les articles grands et petits dans une brassée. Chargez d'abord les articles les plus grands.
- ◆ Les grands articles ne doivent pas composer plus de la moitié de la brassée totale.
- ◆ Mais le tambour ne doit pas être trop plein
 - La porte de la machine à laver doit pouvoir se fermer facilement.
- ◆ Ne lavez pas d'articles seuls, à l'exception d'articles volumineux comme les couvertures. Assurez-vous que vous lavez du linge de type similaire dans une brassée.
 - Le fait de laver séparément un article de faible volume peut provoquer le déséquilibre, des vibrations ou des bruits au niveau de la cuve de lavage.
- ◆ Ne lavez pas de vêtements imperméables à l'eau.
 - Ils peuvent causer des vibrations anormales ou des rebondissements susceptibles d'endommager la cuve de lavage.
- ◆ Vérifiez s'il y a d'autres corps étrangers dans le joint d'étanchéité et veillez particulièrement à ce qu'aucun vêtement ne s'y accroche.
 - La présence des corps étrangers dans le joint d'étanchéité peut entacher les vêtements et des fuites d'eau peuvent être observées si des vêtements s'accrochent au niveau de ce joint.
- ◆ Lavez les sous-vêtements ou les articles légers et petits dans un sac-filet de lavage.
 - Les articles de cette nature peuvent s'accrocher sur le joint d'étanchéité et un crochet de soutien-gorge peut endommager les autres articles ou la cuve de lavage.
- ◆ Brossez les vêtements très souillés, poussiéreux ou les tissus de poils fins avant le lavage.
 - Il est possible que le linge ne soit pas propre s'il y a de la saleté saleté ou du sable sur les vêtements, ou il peut être endommagé à cause du frottement des particules contre des tissus diaphanes.
- ◆ Lavez les couvertures l'une après l'autre.
 - Le fait de laver plusieurs couvertures en même temps peut produire de mauvais résultats à cause de l'enchevêtrement d'une charge déséquilibrée.
- ◆ Triez toujours les tissus en fonction de leurs couleurs et lavez-les séparément pour éviter qu'ils se déteignent.
 - Les tissus peuvent être endommagés ou s'entacher à cause du linge qui se déteint, ou des corps étrangers qui passent d'un tissu à l'autre.

Étiquettes d'entretien des tissus

La plupart des vêtements possèdent des étiquettes d'entretien des tissus qui affichent les directives pour un soin approprié.

	Étiquette	Directives
 Lavage		Lavage à la main
		Lavage avec la machine, cycle normal
		Utilisez le paramètre Pressage permanent/ Résistant aux plis de la machine à laver (qui est dotée d'un pulvérisateur de refroidissement ou de froid avant la réduction de l'essorage).
		Utilisez le paramètre Fragile/Délicat de la machine à laver (faible agitation ou réduction du temps de lavage).
		Ne pas laver
		Ne pas essorer
Température de l'eau	...	Élevée
	..	Moyenne
	.	Froide
 Eau de Javel		Toutes les eaux de Javel si nécessaire
		Eaux de Javel sans chlore si nécessaire
		Eau de Javel interdite

Tri du linge

Il est recommandé de trier le linge par charges similaires lavables au cours d'un même cycle. Consultez le diagramme suivant pour le tri des vêtements.

Couleurs	Blanche / Pâle / Foncée
Souillure	Excessive / Normale / Légère
Tissu	Fragile / Entretien facile / Coton rigide
Charpie	Producteurs de charpie / collecteurs de charpie

Utilisation du détergent / de l'assouplisseur de tissus

Détergent recommandé

Assurez-vous que vous utilisez un détergent HE (hautement efficace) pour les machines à laver à chargement frontal. Les détergents HE se dissolvent plus efficacement et produisent moins de mousse pour assurer un nettoyage et un lavage efficaces. Utilisez la quantité de détergent appropriée comme l'indique l'étiquette de l'emballage du détergent.



Conçu spécialement pour un usage unique
Détergent HE (haute efficacité)

REMARQUES

- Utilisez uniquement des détergents HE parce que l'utilisation d'un détergent ordinaire peut provoquer une mousse excessive.
- Les détergents HE produisent moins de mousse, se dissolvent plus efficacement pour améliorer les performances de lavage et rinçage tout en maintenant l'intérieur de votre machine à laver propre.
- Utilisez moins de détergent pour l'eau douce.
- Essuyez immédiatement tout liquide renversé, car un tel liquide pourrait endommager le panneau de commande et de finition de la machine à laver.
- L'utilisation d'une forte quantité de détergent peut provoquer une accumulation au niveau de la cuve de lavage, entraînant une mauvaise performance et un fonctionnement anormal de la machine.
- Si vous utilisez un détergent qui ne se dissout pas facilement ou un détergent avec une viscosité élevée, il y aura un reste dans la cuve de lavage, ce qui va empêcher un rinçage parfait.

Remplissage du distributeur

Le bac de distribution du détergent de la machine à laver est doté d'un compartiment du distributeur pour chaque type de détergent. Ajoutez les détergents appropriés dans leurs compartiments respectifs.

- 1 Tirez le bac de distribution du détergent.

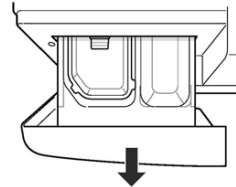

- 2 Mettez le détergent approprié dans le compartiment correspondant.

- Si vous utilisez un détergent liquide, vérifiez si le godet de ce détergent est en place.
- Si vous utilisez un détergent en poudre, enlevez le godet du détergent liquide et mettez le détergent en poudre dans le compartiment du détergent de lavage principal.

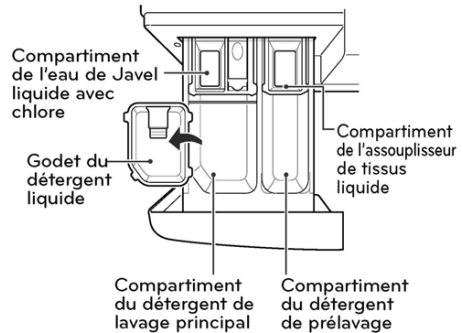

- 3 Fermez lentement le bac de distribution du détergent.

- Fermer violemment le bac de distribution du détergent peut provoquer un trop-plein vers un autre compartiment et un versement du produit dans la cuve de lavage plus tôt que prévu.

REMARQUE

- Il est normal qu'une petite quantité d'eau demeure dans les distributeurs à la fin du cycle.

Compartiment à détergent de pré lavage

Ajoutez du détergent liquide ou en poudre à ce compartiment pour distribution automatique lorsque vous utilisez l'option de pré lavage. Utilisez toujours du détergent haute efficacité avec votre machine à laver.

! REMARQUES

- Quand vous utilisez l'option de pré lavage, si un détergent liquide doit être utilisé pour le lavage principal, n'oubliez pas d'utiliser l'accessoire nommé godet de détergent liquide dans le distributeur de lavage principal pour empêcher le détergent liquide du lavage principal d'être distribué avec le détergent de pré lavage.
- La quantité de détergent ajoutée à l'option de pré lavage est de la moitié de la quantité recommandée pour le cycle de lavage principal. Par exemple, si le cycle de lavage principal requiert une tasse de détergent, ajoutez 1/2 tasse pour l'option de pré lavage.

Compartiment à détergent de lavage principal

Ce compartiment contient le détergent à lessive pour le cycle de lavage principal, qui est ajouté à la brassée au début du cycle. Utilisez toujours du détergent haute efficacité avec votre machine à laver.

N'excédez jamais les recommandations du fabricant lorsque vous ajoutez le détergent. Utiliser trop de détergent peut causer une accumulation de détergent dans les vêtements et dans la machine à laver. Vous pouvez utiliser un détergent liquide ou en poudre.

! REMARQUES

- Vous pouvez ajouter du javellisant liquide ou en poudre sûr pour les couleurs au compartiment du lavage principal avec un détergent de même type.
- Lorsque vous utilisez du détergent liquide, assurez-vous que le godet à détergent et la languette sont en place. Ne dépassez pas la ligne de remplissage maximum.
- Lorsque vous utilisez du détergent en poudre, retirez la languette et le godet à détergent liquide du compartiment. Le détergent en poudre ne sera pas distribué si le godet à détergent liquide et la languette sont en place.

Compartiment à javellisant liquide

Ce compartiment contient l'eau de Javel chlorée, qui sera distribuée automatiquement au bon moment durant le cycle de lavage.

! REMARQUES

- N'ajoutez pas de javellisant en poudre ou liquide à ce compartiment.
- Conformez-vous toujours aux recommandations du fabricant lorsque vous ajoutez le javellisant. Ne dépassez pas la ligne de remplissage maximum. Trop de javellisant peut endommager les tissus.
- Ne versez jamais d'eau de Javel chlorée non diluée directement dans la brassée ou dans la cuve. Vous pourriez endommager les tissus.

Compartiment à assouplissant liquide

Ce compartiment contient l'assouplissant liquide, qui sera automatiquement distribué durant le cycle du rinçage final.



! REMARQUES

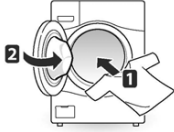

- Conformez-vous toujours aux recommandations du fabricant lorsque vous ajoutez l'assouplissant. Ne dépassez pas la ligne de remplissage maximum. Trop d'assouplissant pourrait tacher les vêtements.
- Diluez les assouplissants concentrés à l'eau tiède. Ne dépassez pas la ligne de remplissage maximum.
- Ne versez jamais d'assouplissant directement dans la brassée ou dans la cuve.

UTILISATION DE VOTRE MACHINE À LAVER



Fonctionnement de base

- 1  Chargez le linge dans la machine à laver et fermez la porte.

- 2  Appuyez sur .
 - Les voyants placés autour du bouton de sélection des cycles s'allument et un son se fait entendre.

- 3  Tournez  en fonction du cycle souhaité.
 - L'option correcte par défaut est automatiquement définie sur le cycle de lavage. Voir page 23, **Guide des cycles de lavage**, pour des détails sur les options par défaut de chaque cycle.
 - Reportez-vous à la page 24, **cycles de lavage**, pour des détails sur les cycles de lavage.
 - Pour changer d'option, appuyez sur le bouton d'option et sélectionnez l'option souhaitée. Voir page 25, **Configuration des options avant le cycle** pour plus de renseignements sur les options.
 - Passez à l'étape 4 pour utiliser la configuration par défaut sans modifier les options.

- 4  Ajoutez la quantité de détergent appropriée et les solutions (eau de Javel, assouplissant) dans le bac de distribution du détergent.
 - Reportez-vous à la page 20, **Utilisation du détergent / de l'assouplisseur de tissus** pour plus de renseignements sur l'utilisation du détergent.

- 5  Appuyez sur .
 - La machine à laver va se mettre en marche.

- 6  Une mélodie se fait entendre à la fin du cycle de lavage.
 - Lorsque le cycle de lavage se termine, la porte est se déverrouille. Ouvrez la porte et retirez le linge immédiatement.
 - Vérifiez les alentours du joint d'étanchéité lorsque vous retirez la charge traitée. Le linge de faible volume peut s'accrocher sur le joint d'étanchéité.

AVERTISSEMENT

- Pour réduire tout risque d'incendie, d'électrocution ou de blessures, lisez les **INSTRUCTIONS IMPORTANTES DE SÉCURITÉ** avant de faire fonctionner cet appareil.

REMARQUES

- Le sens de rotation de la machine à laver à chargement par le haut lui permet d'utiliser moins d'eau tout en saturant complètement d'eau le linge. Il est normal de ne pas pouvoir voir d'eau pendant le cycle de lavage.
- Si la température est très haute ou le niveau d'eau est très élevé à l'intérieur de la machine, la porte se verrouille et ne peut s'ouvrir. Pour ouvrir la porte au cours du lavage, utilisez la fonction Rinse + Spin.

Guide des cycles de lavage

Le guide des cycles ci-dessous montre les options et les types de tissus recommandés pour chaque cycle
● = Option offerte

CYCLE	TISSU	DURÉE ESTIMÉE (min)	OPTION DE BASE (*=PAR DÉFAUT)			OPTIONS SUPPLÉMENTAIRES				
			Température de l'eau	Vitesse essorage	Saleté	Pré-lavage	Rinçage supplémentaire	Cold Wash ^{MC}	Plus d'eau	Soin fraîcheur
Tub Clean (NETTOYAGE DE LA CUVE)	Cycle conçu pour éliminer les odeurs de moisissures.	89								
Bulky/ Large (Gros/volumineux)	Articles de grandes dimensions, comme couvertures et douillettes	56	Chaud Tiède* Semi-Tiède Froid Froid du robinet	Moyen* Faible Pas d'ess.	Forte Normale* Légère	●	●	●	●	●
Cotton/ Normal (Coton/ Normal)	Coton, lin, serviettes, chandails, draps, denim, brassées mixtes	51 - 84	Chaud Tiède* Semi-Tiède Froid Froid du robinet	Extra rapide Rapide* Moyen Faible Pas d'ess.	Forte Normale* Légère	●	●	●	●	●
Perm. Press (Pressage. Perm.)	Chemises/pantalons, vêtements infroissables, vêtements en poly/coton, nappes	53 - 62	Chaud Tiède* Semi-Tiède Froid Froid du robinet	Rapide Moyen* Faible Pas d'ess.	Forte Normale* Légère	●	●	●	●	●
Delicates (Déliçats)	Chemises/blouses, nylon, vêtements transparents, dentelle	41	Tiède Semi-Tiède Froid* Froid du robinet	Moyen* Faible Pas d'ess.	Forte Normale* Légère	●	●	●	●	●
Speed Wash (Lavage rapide)	Vêtements légèrement souillés et petites brassées	15	Chaud* Tiède Semi-Tiède Froid Froid du robinet	Extra rapide* Rapide Moyen Faible Pas d'ess.	Forte Normale Légère*		●	●		●

- La durée du cycle dépend de la pression d'eau, du type et du volume de la brassée, ainsi que des options sélectionnées.
- Afin de protéger vos vêtements, les différentes options de température de lavage/rinçage, vitesse d'essorage, niveau de saleté ou autres ne sont pas toutes offertes avec chacun des cycles.

Cycles de lavage

Vous pouvez laver du linge plus efficacement en sélectionnant le cycle de lavage qui correspond le mieux aux types de vêtements à laver. Pour ce faire, tournez  au cycle souhaité. Lorsque vous sélectionnez un cycle de lavage, le voyant du cycle correspondant va s'allumer. Reportez-vous à la page 22, **Fonctionnement de base**, pour plus de détails sur les méthodes de fonctionnement.



Couvertures et articles volumineux, Bulky/Large

Ce cycle est destiné au lavage des couvertures ou des articles volumineux.

Articles normaux, Cotton/Normal

Utilisez ce cycle de lavage pour laver toutes sortes d'articles normaux en dehors des tissus délicats comme la laine ou la soie.

! REMARQUE

- Si vous appuyez sur  et sur  sans sélectionner un autre cycle, la machine à laver retourne automatiquement au cycle Cotton/Normal.

Articles sans plis, Perm. Press

Ce cycle permet de laver des articles comme des vêtements résistants aux plis ou des nappes pour réduire les plis.

Articles extra fins, Delicates

Ce cycle est prévu pour le lavage de la lingerie ou des vêtements extra fins ou en dentelle qui peuvent facilement s'endommager.

Lavage rapide, Speed Wash

Le cycle Speed Wash (Lavage rapide) permet de laver rapidement des vêtements peu sales et un petit volume de linge. Pour obtenir de meilleures performances de lavage, nous recommandons de laver de petites quantités comme 2 ou 3 vêtements peu salis.

! REMARQUE

- Avec ce cycle, utilisez très peu de détergent. Vous pouvez ajouter un rinçage supplémentaire au moyen du bouton d'option.

Boutons de modification de cycle

Chaque cycle possède des réglages préprogrammés qui se sélectionnent automatiquement. Vous pouvez également personnaliser les réglages à l'aide des boutons de modification de cycle. Appuyez sur le bouton correspondant à cette option pour voir et sélectionner d'autres paramètres. La machine à laver règle automatiquement le niveau d'eau au type et à la taille de la brassée pour de meilleurs résultats et une efficacité maximale. Il peut sembler ne pas y avoir d'eau dans la cuve dans certains cycles, mais c'est normal.

REMARQUE





- Pour protéger vos vêtements, les différentes options de température de lavage/rincage, vitesse d'essorage, niveau de saleté ou autres ne sont pas toutes disponibles avec chacun des cycles. Consultez le Guide des cycles pour les détails.

Configuration des options avant le cycle

Vous pouvez sélectionner et ajouter les fonctions optionnelles souhaitées avant de démarrer le cycle de lavage.

Réglage de la température de l'eau, Wash Temp.

La température de l'eau idéale a été définie automatiquement pour chaque cycle. Pour modifier le réglage de la température de l'eau d'un cycle, suivez les instructions ci-dessous. N'oubliez pas de choisir la température appropriée, comme l'indiquent les étiquettes d'entretien de vos vêtements.





- 1 Appuyez sur  et tournez  en fonction du cycle souhaité.
- 2 Appuyez sur  plusieurs fois pour sélectionner la température souhaitée pour l'eau :
 - Lorsque vous appuyez sur le bouton, un voyant lumineux s'allume à l'écran et indique la sélection correspondante.
- 3 Vous pouvez maintenant modifier d'autres paramètres de cycle et ajouter des options (voir les pages 25 à 28), ou passer à l'étape 4 pour activer le cycle.
- 4 Appuyez sur .

REMARQUES

- Le rinçage à l'eau froide consomme moins d'énergie.
- Votre machine à laver comporte un élément chauffant pour augmenter la température de l'eau jusqu'à des températures extra chaudes. La performance du lavage en est améliorée lorsque vous optez pour les paramètres normaux de chauffage de l'eau.
- Sélectionnez la température appropriée pour le type de brassée que vous désirez faire. Suivez les directives de l'étiquette d'entretien du tissu pour de meilleurs résultats.

Réglage de la vitesse d'essorage, Spin Speed

Des vitesses d'essorage élevées ont la propriété d'extraire plus d'eau des vêtements, ce qui réduit le temps de séchage et permet d'économiser l'énergie. Certains tissus, comme les tissus délicats, exigent une vitesse d'essorage plus lente. Dans le but de protéger vos vêtements, les vitesses d'essorage offertes varient selon le cycle. Les vitesses d'essorage idéales ont été définies automatiquement pour chaque cycle. Pour modifier la vitesse d'essorage d'un cycle, suivez les instructions ci-dessous.





- 1 Appuyez sur  et tournez  en fonction du cycle souhaité.
- 2 Appuyez sur  plusieurs fois pour sélectionner la vitesse d'essorage souhaitée.
 - Lorsque vous appuyez sur le bouton, un voyant lumineux s'allume à l'écran et indique la sélection correspondante.
- 3 Vous pouvez maintenant modifier d'autres paramètres de cycle et ajouter des options (voir les pages 25 à 28), ou passer à l'étape 4 pour activer le cycle.
- 4 Appuyez sur .

REMARQUE

- Le bouton Spin Speed (vitesse d'essorage) active aussi le cycle de vidange et d'essorage pour vidanger la cuve et essorer les vêtements; par exemple, si vous souhaitez retirer les vêtements avant que le cycle soit terminé. Pour utiliser ce cycle, appuyez sur le bouton d'alimentation, puis appuyez plusieurs fois sur le bouton Spin Speed pour sélectionner une vitesse d'essorage. Appuyez ensuite sur le bouton Start/Pause pour lancer le cycle de vidange et d'essorage.

Réglage du niveau de saleté du linge, Soil Level

Vous pouvez laver le linge plus efficacement en réglant le niveau de saleté approprié sur la machine à laver. Le niveau de saleté a été défini automatiquement pour chaque cycle. Pour modifier le niveau de saleté d'un cycle, suivez les instructions ci-dessous.





- 1 Appuyez sur  et tournez  en fonction du cycle souhaité.
- 2 Appuyez sur  de façon répétée pour sélectionner un niveau de saleté.
 - Lorsque vous appuyez sur le bouton, un voyant lumineux s'allume à l'écran et indique la sélection correspondante.
- 3 Vous pouvez maintenant modifier d'autres paramètres de cycle et ajouter des options (voir les pages 25 à 28), ou passer à l'étape 4 pour activer le cycle.
- 4 Appuyez sur .

REMARQUE

- Les brassées légèrement souillées peuvent réduire le temps du cycle, tandis que les brassées très souillées peuvent le prolonger.





Réglage de la mélodie et des tonalités de boutons, Signal

La machine à laver joue une musique lorsque le cycle de lavage est terminé. Les touches émettent un signal sonore chaque fois que vous appuyez dessus. Vous pouvez, à votre guise, modifier ou désactiver la mélodie et les tonalités des boutons.

- 1 Appuyez sur .
- 2 Tournez  sur votre cycle préféré.
- 3 Appuyez sur . Réglez la mélodie et le signal sonore des touches à votre guise.
- 4 Vous pouvez maintenant modifier d'autres paramètres de cycle et ajouter des options (voir les pages 25 à 28), ou passer à l'étape 4 pour activer le cycle.
- 5 Appuyez sur .





Prélavage, Pre-Wash

Effectuez un prélavage pendant 16 minutes si les vêtements sont recouverts de saleté ou de poussière. Cette fonctionnalité est disponible pour les éléments excessivement souillés.

- 1 Appuyez sur  et tournez  en fonction du cycle souhaité.
- 2 Appuyez sur .
 - Le voyant  va s'allumer.
- 3 Vous pouvez maintenant modifier d'autres paramètres de cycle et ajouter des options (voir les pages 25 à 28), ou passer à l'étape 4 pour activer le cycle.
- 4 Appuyez sur .





Rinçage, évacuation et essorage seulement, Rinse+Spin

Sélectionnez ce cycle pour rincer le détergent de la brassée.

- 1 Appuyez sur  et tournez  en fonction du cycle souhaité.
- 2 Appuyez sur .
- 3 Vous pouvez maintenant modifier d'autres paramètres de cycle et ajouter des options (voir les pages 25 à 28), ou passer à l'étape 4 pour activer le cycle.
- 4 Appuyez sur .





Ajout d'un cycle de rinçage supplémentaire, Extra Rinse

Vous pouvez ajouter un cycle de rinçage supplémentaire au cycle de rinçage par défaut.

- 1 Appuyez sur  et tournez  en fonction du cycle souhaité.
- 2 Appuyez sur .
 - Le voyant  s'allume.
- 3 Vous pouvez maintenant modifier d'autres paramètres de cycle et ajouter des options (voir les pages 25 à 28), ou passer à l'étape 4 pour activer le cycle.
- 4 Appuyez sur .





Préréglage de l'heure du début, Delay Wash

Vous pouvez régler l'heure du début à votre convenance.

- 1 Appuyez sur  et tournez  en fonction du cycle souhaité.
- 2 Vous pouvez maintenant modifier d'autres paramètres de cycle et ajouter des options (voir les pages 25 à 28)
- 3 Appuyez sur  de façon répétée pour sélectionner l'heure de début souhaitée.
 - Le voyant  s'allume.
 - L'heure de début configurée apparaît sur le panneau d'affichage.
 - Chaque pression du bouton retarde d'une heure le début du cycle, qui peut commencer jusqu'à 19 heures plus tard.
- 4 Appuyez sur .





Ajout d'une quantité d'eau supplémentaire aux cycles de lavage et de rinçage, Water Plus

Vous pouvez rincer en profondeur en ajoutant de l'eau dans vos cycles de lavage et de rinçage.

- 1 Appuyez sur  et tournez  en fonction du cycle souhaité.
- 2 Appuyez sur .
 - Le voyant de l'indicateur s'allume.
- 3 Aller à l'étape 4 pour accepter les réglages par défaut sans changer les options. Appuyer sur le bouton de modification pour changer le réglage du reste des cycles, si désiré. Appuyer sur les boutons d'options pour ajouter une option de lavage.
- 4 Appuyez sur .

Pour économiser de l'énergie, Cold Wash^{MC}

Ajouter l'option Cold Wash^{MC} à ces cycles permet de réduire la consommation d'énergie et d'obtenir la même performance de lavage qu'un lavage chaud. En utilisant six mouvements de lavage différents (culbutage, roulement, marche, récurage, balancement, filtration), les tissus bénéficient de la même qualité de lavage mais avec une consommation d'énergie réduite.

- 1 Appuyez sur  et tournez  en fonction du cycle souhaité.
- 2 Appuyez sur . La machine à laver réglera automatiquement les paramètres du cycle.
- 3 Réglez toute autre option désirée.
- 4 Appuyez sur .

! REMARQUES

- Lorsque vous sélectionnez l'option Cold Wash^{MC}, le temps de lavage sera augmenté jusqu'à dix minutes.
- Pour un lavage d'une grande efficacité, utilisez cette option lors de brassées de moins de 3,6 kg (8 lb), ce qui correspond à environ 8 serviettes épaisses.

Configuration des options pendant le cycle

Vous pouvez ajouter des options souhaitées pendant le cycle de lavage.

Fonctionnalité du verrouillage de sécurité, Child Lock

Vous pouvez verrouiller la machine à laver pour éviter que les enfants ou d'autres personnes changent les paramètres du cycle en appuyant sur des boutons pendant que le cycle est en cours.

Activation du verrouillage

Maintenez  enfoncé pendant trois secondes pendant le cycle de lavage.

- Lorsque le VERROUILLAGE DE SÉCURITÉ est activé, un message (🔒) et le temps restant apparaissent de façon consécutive sur le panneau d'affichage de la machine à laver.

Désactivation du verrouillage de sécurité

(Lorsque le VERROUILLAGE DE SÉCURITÉ est activé)

Maintenez  enfoncé pendant trois secondes pendant le cycle de lavage.



! REMARQUE

- Le verrouillage demeure activé après la fin du cycle. Si vous souhaitez désactiver cette fonction, appuyez et maintenez enfoncé le bouton Pre Wash pendant trois secondes.

Enregistrement du cycle de lavage personnalisé, PGM Save

Vous pouvez utiliser un cycle avec tous les paramètres et options que vous utilisez fréquemment.



Pour enregistrer le cycle

- 1 Appuyez sur  et tournez  jusqu'au cycle souhaité.
- 2 Appuyez sur le bouton souhaité pour utiliser les autres options.
- 3 Appuyez sur  pendant trois secondes pendant le cycle de lavage.
 - Le cycle contenant vos paramètres et options préférés est enregistré.

Sélection de votre cycle personnalisé, Custom PGM





Vous pouvez annuler le cycle personnalisé précédemment enregistré.

Pour annuler le cycle

- 1 Appuyez sur  puis sur .
- 2 Appuyez sur .

Culbutage des vêtements pour éviter les plis, Fresh Care

Utilisez cette fonction si vous n'êtes pas en mesure de retirer votre linge, tout de suite après la fin du cycle de lavage.

- 1 Appuyez sur  et tournez  jusqu'au cycle souhaité.
- 2 Appuyez sur  pendant trois secondes pendant le cycle de lavage.
 - Le voyant s'allume.
- 3 Vous pouvez maintenant modifier d'autres paramètres de cycle et ajouter des options (voir les pages 25 à 28), ou passer à l'étape 4 pour activer le cycle.
- 4 Appuyez sur .

REMARQUE

- Cette fonction permet de retourner périodiquement le linge pendant environ 19 heures pour éviter qu'il ne se froisse. Si vous appuyez sur le bouton DÉPART/PAUSE ou MARCHÉ/ARRÊT, vous pouvez retirer votre linge à tout moment.

Avant d'utiliser la fonction Tag On

La fonction Tag On vous permet d'utiliser facilement la fonction LG Smart Diagnosis^{MC} (Diagnostic intelligent LG), de télécharger les cycles et de consulter les statistiques de votre machine à laver en communiquant avec votre appareil à partir de votre propre téléphone intelligent.

- 1 Télécharger l'application LG Smart Laundry&DW sur votre téléphone intelligent.
- 2 Activer la fonction NFC (Near Field Communication ou Communication en champ proche) sur votre téléphone intelligent.

La fonction Tag On peut être utilisée avec la plupart des téléphones intelligents équipés de la fonction NFC et disposant d'un système d'exploitation (OS) Android.

Activer la fonction NFC du téléphone intelligent

- 1 Entrez dans le menu « Settings » du téléphone intelligent et sélectionnez « Share & Connect » sous « WIRELESS & NETWORKS ».
- 2 Réglez « NFC » et « Direct/Android Beam » à Activer et sélectionnez « NFC ».
- 3 Cochez la case « Use Read and Write/P2P receive »



REMARQUE

- Selon le fabricant du téléphone intelligent et la version de votre SE Android, le processus d'activation NFC peut différer. Reportez-vous au manuel de votre téléphone intelligent pour avoir plus de détails.

L'icône Tag On



Recherchez l'icône Tag On à côté de l'écran DEL sur le panneau de commande. C'est là que vous devez placer votre téléphone intelligent quand vous utilisez la fonction Tag On et les options de diagnostic intelligent LG, le téléchargement de cycles et les statistiques de votre machine à laver grâce à l'application LG Smart Laundry&DW.

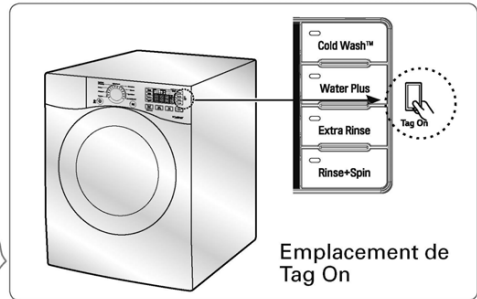

Lorsque vous utilisez la fonction Tag On, posez votre téléphone intelligent afin que l'antenne NFC à l'arrière de votre téléphone intelligent corresponde à la position de l'icône Tag On de l'appareil. Si vous ne savez pas où se trouve votre antenne NFC, déplacez votre téléphone intelligent très légèrement en un mouvement circulaire jusqu'à ce que l'application trouve la connexion.

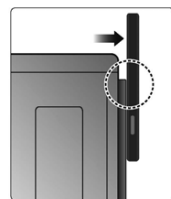

En raison des caractéristiques de la technologie NFC, si la distance de transmission est trop lointaine, ou si vous avez un autocollant métallique ou un étui de téléphone trop épais, la transmission ne sera pas bonne. Dans certains cas, les téléphones équipés de la fonction NFC peuvent ne pas réussir à transmettre correctement.

Appuyez sur [?] dans l'application LG Smart Laundry&DW pour consulter un guide plus détaillé sur la façon d'utiliser la fonction Tag On.

Tag On

Cette fonction vous permet d'utiliser la fonctionnalité SmartDiagnosis^{MD} de LG, le téléchargement de cycles et les statistiques de lavage. Pour ce faire, touchez le logo NFC de votre appareil LG avec votre téléphone intelligent muni du système NFC.

Auto-diagnostic avec Tag On en utilisant LG Smart Laundry&DW

- 1 Installer l'application « LG Smart Laundry&DW » sur un téléphone intelligent équipé de la fonction NFC.
 - Installez l'application que vous trouverez sur le Play store et lancez-la.



- 2 Sélectionnez Tag On en utilisant les icônes en haut ou en bas.



- 3 Sélectionnez « Tag On Diagnosis ».

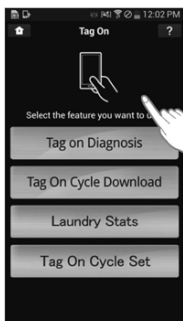

- 4 Touchez le logo Tag On.
 - Quand un écran Tag On apparaît (voir à droite), appuyez votre téléphone intelligent sur le logo Tag On sur le côté droit du panneau de contrôle de la machine à laver.
 - S'il n'est pas reconnu, appuyez sur [?] sur le coin supérieur droit du logo Tag On sur l'écran de l'application « LG Smart Laundry&DW » pour consulter le guide détaillé. (Cela peut se produire en raison des différentes positions de l'antenne NFC de chaque téléphone.)



- 5 Vérifier le diagnostic du problème et appliquer les solutions de résolution.
 - Les résultats de diagnostic sur les cycles récemment utilisés sont affichés.

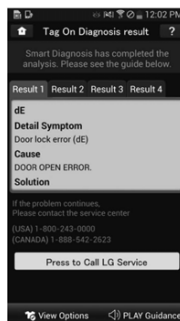

Scannez ce code 2D avec votre téléphone intelligent pour accéder rapidement à l'application LG Smart Laundry&DW pour la télécharger.

* Les images sont fournies à titre indicatif uniquement. L'application LG Smart Laundry&DW peut être mise à jour.

Diagnostic intelligent Tag On

- 1 Sélectionnez « Appuyez pour appeler le service LG » sur l'écran de Résultat Diagnostic Intelligent.

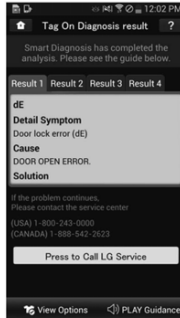

- 2 Sélectionnez votre pays.
- 3 Acceptez les Conditions d'utilisation et la Politique de confidentialité en appuyant sur « J'accepte ».
- 4 Tapez votre numéro de téléphone dans le champ. Utiliser ce numéro de téléphone pour parler au représentant du service à la clientèle de LG pour lui permettre de trouver vos données de Smart Diagnosis.

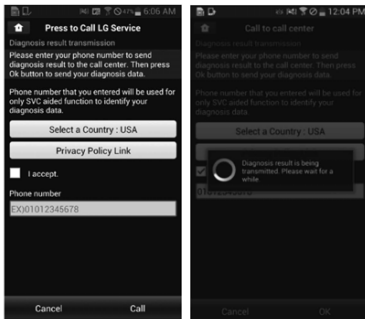

- 5 Appuyez sur la touche d'appel pour lancer l'appel vers le centre d'assistance de LG.

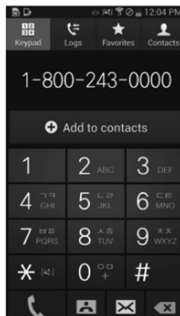

* Les images sont fournies à titre indicatif uniquement. L'application LG Smart Laundry&DW peut être mise à jour.

Tag On Cycle Download

Tag On Cycle Download vous permet de télécharger les cycles pour une utilisation ultérieure. Le cycle apparaît à la position Télécharger cycle du panneau de commande jusqu'à ce qu'un autre cycle soit téléchargé.

- 1 Installer l'application « LG Smart Laundry&DW » sur un téléphone intelligent équipé de la fonction NFC.
 - Installez l'application que vous trouverez sur le Play store et lancez-la.



- 2 Sélectionnez « Tag On » en utilisant les icônes en haut ou en bas de votre écran.

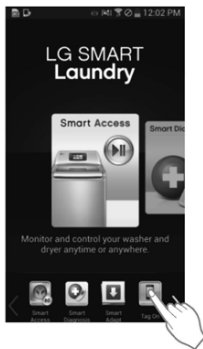

- 3 Sélectionnez « Tag On Cycle Download ».



- 4 Touchez le logo Tag On.

- Quand un écran Tag On apparaît (voir à droite), appuyez votre téléphone intelligent sur le logo Tag On sur le côté droit du panneau de contrôle de la machine à laver.
- S'il n'est pas reconnu, appuyez sur [?] dans le coin supérieur droit du logo Tag On sur l'écran de l'application « LG Smart Laundry&DW » pour consulter le guide détaillé. (Cela peut se produire en raison des différentes positions de l'antenne NFC de chaque téléphone.)



- 5 Sélectionnez un cycle à télécharger.

- Vous pouvez également consulter les cycles existants déjà téléchargés.

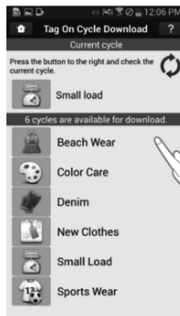

- 6 Touchez le logo Tag On.

- Quand un écran Tag On apparaît (voir à droite), appuyez votre téléphone intelligent sur le logo Tag On sur le côté droit du panneau de contrôle de la machine à laver.
- S'il n'est pas reconnu, appuyez sur [?] dans le coin supérieur droit du logo Tag On sur l'écran de l'application « LG Smart Laundry&DW » pour consulter le guide détaillé. (Cela peut se produire en raison des différentes positions de l'antenne NFC de chaque téléphone.)

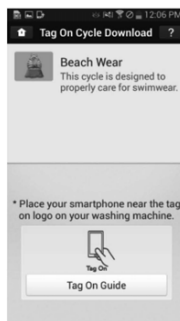

- 7 Le nouveau cycle a bien été téléchargé!

- Vérifiez si le nouveau cycle est téléchargé en réglant le bouton de sélection de cycle à Télécharger cycle.

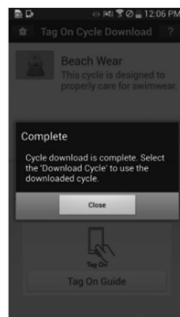

* Les images sont fournies à titre indicatif uniquement. L'application LG Smart Laundry&DW peut être mise à jour.

Laundry Stats (statistiques de lessive)

Laundry Stats (statistiques de lessive) peut vous indiquer quand le prochain cycle Tub Clean est nécessaire pour votre machine et vous fournit aussi des détails sur vos 10 derniers cycles.

1 Sélectionnez « Tag On » en utilisant les icônes en haut ou en bas de votre écran.

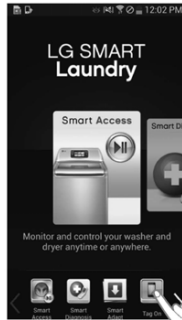

2 Sélectionnez « Laundry Stats ».
(Statistiques de la laveuse).

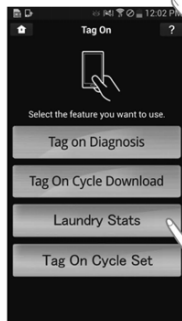

3 Quand un écran Tag On apparaît (voir à droite), appuyez votre téléphone intelligent sur le logo Tag On sur le côté droit du panneau de contrôle de la machine à laver.
- S'il n'est pas reconnu, appuyez sur [?] sur le coin supérieur droit du logo Tag On sur l'écran de votre téléphone intelligent pour consulter le guide détaillé. (Cela peut se produire en raison de différentes positions de l'antenne NFC de chaque téléphone.)

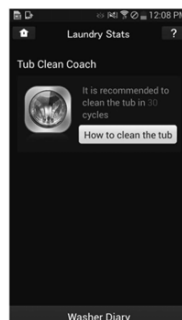

* Les images sont fournies à titre indicatif uniquement. L'application LG Smart Laundry&DW peut être mise à jour.

Laundry Stats (statistiques de lessive) - Tub Clean

1 Sélectionnez « How to clean the tub » (Comment nettoyer la cuve) sur l'écran de Statistiques de la machine à laver.

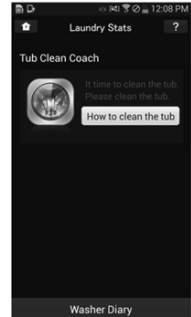

2 Suivez les instructions sur le téléphone pour voir comment préparer la machine au nettoyage de la cuve.

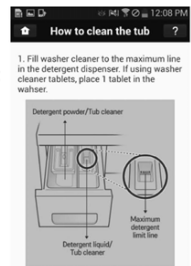

3 Sélectionnez « Start Tub Clean cycle » au bas de l'écran.



4 Quand un écran Tag On apparaît (voir ci-dessous), appuyez votre téléphone intelligent sur le logo Tag On sur le côté droit du panneau de contrôle de la machine à laver.

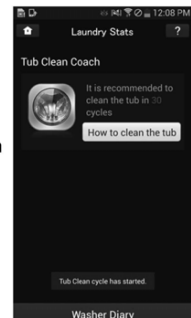

5 Vérifiez que le cycle de nettoyage de la cuve a commencé.

* Les images sont fournies à titre indicatif uniquement. L'application LG Smart Laundry&DW peut être mise à jour.

Laundry Stats (statistiques de lessive) - Washer Diary (journal de la machine à laver)

- 1 Sélectionner « Washer Diary » en bas de l'écran Laundry Stats.
 - La fonction Washer Diary présente un tableau qui affiche les dix derniers cycles utilisés.
 - Les détails sur le cycle Most Used (le plus utilisé) et le cycle Most Recent (le plus récent) sont également affichés.

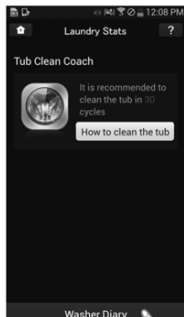

- 2 Sélectionner « Run Cycle Again » (utiliser encore ce cycle).
 - Le cycle le plus récent ou le plus utilisé peut être lancé immédiatement en sélectionnant le bouton « Run Cycle Again ».

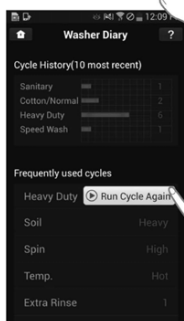

- 3 Touchez le logo Tag On.
 - Quand un écran Tag On apparaît (voir sur la droite), appuyez votre téléphone intelligent sur le logo Tag On sur le côté droit du panneau de contrôle de la machine à laver.
 - S'il n'est pas reconnu, appuyez sur [?] dans le coin supérieur droit du logo Tag On sur l'écran de l'application « LG Smart Laundry&DW » pour consulter le guide détaillé. (Cela peut se produire en raison des différentes positions de l'antenne NFC de chaque téléphone.)



- 4 Vérifiez si le lavage commence selon le cycle sélectionné.
 - L'écran ci-dessous apparaît et le lavage commence immédiatement au cycle sélectionné.

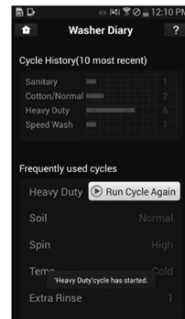

* Les images sont fournies à titre indicatif uniquement. L'application LG Smart Laundry&DW peut être mise à jour.

Réglage du cycle avec Tag On

Le réglage du cycle avec Tag On vous permet de régler automatiquement le cycle et les réglages en fonction de vos besoins de lavage.

1 Sélectionnez « Tag On » en utilisant les icônes en haut ou en bas de votre écran.

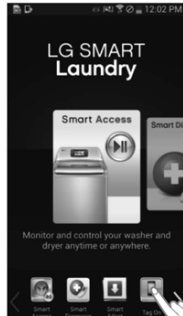

2 Sélectionnez « Tag On Cycle Set ».

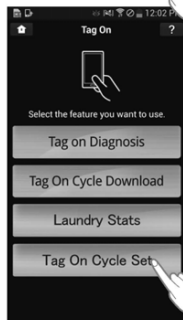

3 Quand un écran Tag On apparaît (voir à droite), appuyez votre téléphone intelligent sur le logo Tag On sur le côté droit du panneau de contrôle de la machine à laver.

- Si l'application ne reconnaît pas le logo Tag On de l'appareil, appuyez sur [?] sur le coin supérieur droit de l'écran de votre téléphone intelligent pour consulter le guide détaillé. (Cela peut se produire en raison des différentes positions de l'antenne NFC de chaque téléphone.)



4 Sélectionnez une catégorie de lavage selon ce que vous voulez que la machine à laver fasse.

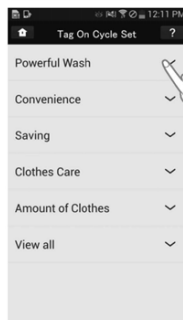

5 Après avoir sélectionné la catégorie, une liste des cycles spécifiques s'affiche. Sélectionnez le cycle en fonction de vos besoins.

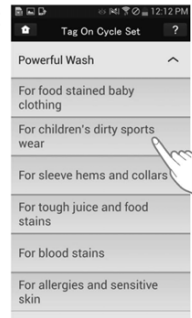

6 Quand l'écran Tag On apparaît (voir à droite), appuyez votre téléphone intelligent sur le logo Tag On sur le côté droit du panneau de contrôle de la machine à laver.

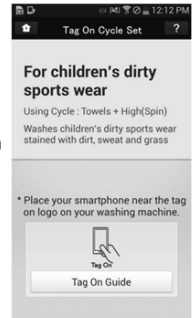

7 Après avoir touché la machine à laver avec votre téléphone, le cycle démarre automatiquement. Vérifiez que le bon cycle et les bons paramètres ont été sélectionnés.



* Les images sont fournies à titre indicatif uniquement. L'application LG Smart Laundry&DW peut être mise à jour.

ENTRETIEN

Entretien

Entretien après le lavage

À la fin du cycle, essuyez la porte et l'intérieur du joint d'étanchéité pour enlever la moisissure. Laissez la porte ouverte pour faire sécher l'intérieur de la cuve de lavage. Essuyez la coque de la machine à laver à l'aide d'un tissu sec pour enlever l'humidité.

⚠ AVERTISSEMENTS

- Débranchez votre machine à laver avant de la nettoyer pour éviter le risque d'électrocution. Tout non-respect de cet avertissement peut entraîner des blessures graves, un incendie, une électrocution ou la mort.
- N'utilisez jamais de produits chimiques puissants, de nettoyeurs abrasifs ou de dissolvants pour nettoyer votre machine à laver. Ils endommageront sa surface.
- N'utilisez pas de substances volatiles (benzène, diluant de peinture, alcool, acétone, etc.) ou des détergents avec de puissants composants chimiques lors du nettoyage de la machine à laver. Leur usage peut soit entraîner la décoloration ou la détérioration de la machine, soit provoquer un incendie.

Entretien dans les zones à climat froid

Entreposage de la machine à laver pendant une période prolongée

Suivre les instructions pour entreposer la machine à laver pendant une durée prolongée dans des climats froids où il peut être exposé au gel.

- 1 Fermez les robinets raccordés sur les conduites d'eau.
- 2 Dévissez les conduites d'eau des robinets.

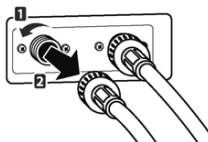

- 3 Videz complètement les conduites d'eau.
- 4 Appuyez sur
- 5 Ouvrez la porte et ajoutez 3, 8 L (1 gallon) d'antigel non toxique pour véhicules récréatifs (VR) à l'intérieur de la cuve de lavage vide. Fermez la porte.
- 6 Appuyez sur pour la vidange et l'essorage.
- 7 Appuyez sur .
 - Évacuez l'eau de la machine à laver pendant

une minute. La quantité d'antigel pour VR ne sera pas entièrement expulsée.

- 8 Appuyez sur pour mettre la machine à laver hors tension, puis débranchez la fiche d'alimentation.
- 9 Séchez l'intérieur de la cuve à laver avec un tissu doux et fermez la porte.

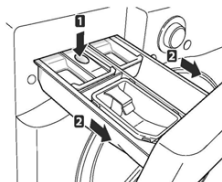

- 10 Appuyez fermement sur le bouton de dégagement et retirez le tiroir du distributeur de détergent.
- 11 Évacuez l'eau du tiroir à distributeur de détergent et séchez chaque compartiment.
- 12 Conservez la machine à laver dans une position verticale.



ⓘ REMARQUE

- Pour enlever l'antigel après le remisage de la machine à laver, ajoutez le détergent dans le distributeur et exécutez un cycle. Ne chargez pas de linge à cette étape.

Lorsque la conduite d'eau est gelée

- 1 Fermez les robinets raccordés sur les conduites d'eau.
- 2 Versez l'eau chaude dans les robinets gelés pour dégivrer les conduites d'eau et tirez-les vers l'extérieur.
- 3 Plongez les conduites d'eau dans l'eau chaude pour les dégeler.
- 4 Raccordez les conduites d'eau aux entrées d'eau de la machine à laver et aux robinets.
 - Reportez-vous à la page 14, **Raccordement des conduites d'eau**, pour des détails sur le raccordement de ces conduites.
- 5 Ouvrez les robinets.
- 6 Appuyez sur .
- 7 Appuyez sur .
- 8 Appuyez sur .
 - Vérifiez si les canalisations se remplissent normalement.

Lorsque la conduite d'évacuation est gelée





- 1 Versez l'eau chaude dans la cuve et fermez la porte.
 - Attendre 10 minutes.
- 2 Appuyez sur .
- 3 Appuyez sur  pour la vidange et l'essorage.
- 4 Appuyez sur .
 - Vérifiez si l'eau est évacuée.

Nettoyage

Lavez périodiquement la machine à laver pour aider à conserver sa performance et minimiser les risques de dysfonctionnement.

Nettoyage de la cuve, Tub Clean

Une mauvaise installation ou utilisation de la machine à laver dans un environnement humide pendant une période prolongée peut entraîner une accumulation de résidus de lessive dans la machine à laver et produire une odeur de moisi ou de renfermé. En nettoyant la cuve de la machine à laver mensuellement à l'aide de la fonction Tub Clean, vous minimiserez le risque d'accumulation de résidus de lessive qui produisent une odeur de moisi ou de renfermé.

- 1 Ajouter le nettoyant pour la cuve ou le détartrant dans le tiroir du distributeur de détergent.
 - Ne dépassez pas la limite de détergent maximum, sinon il pourrait rester du détergent dans la cuve après le nettoyage.
 - Lorsque vous utilisez l'eau de Javel liquide avec chlore, chargez-la dans le compartiment correspondant.
 - Quand vous utilisez un nettoyant en poudre, sortez le godet de détergent liquide et ajoutez le nettoyant dans le compartiment de détergent de lavage principal.
 - Si vous utilisez des pastilles de nettoyage, mettez-les directement dans la cuve de lavage (Ne placez pas de pastilles de nettoyage dans le tiroir.).
- 2 Appuyez sur .
- 3 Appuyez sur  pour sélectionner Tub Clean.
 - Le message  s'affiche à l'écran.
 - Le témoin de Tub Clean s'allume.
- 4 Appuyez sur .

REMARQUES

- Ne chargez jamais de linge lorsque vous utilisez la fonction Tub Clean. Vous pourriez endommager votre linge. Veillez à nettoyer la cuve de la machine à laver.
- Laissez la porte de la laveuse ouverte après l'avoir vidée afin de garder la cuve propre.
 - Il est recommandé de nettoyer la cuve de la machine à laver mensuellement à l'aide de la fonction Tub Clean.
- Si vous remarquez des odeurs de moisi ou de renfermé, utilisez la fonction Tub Clean une fois par semaine pendant trois semaines consécutives.
- Bloquer en toute sécurité et commodément la porte en position légèrement entrouverte avec le poussoir de porte magnétique. Ceci favorisera une circulation d'air et aidera à sécher la machine.

Alarme automatique pour le nettoyage de la machine à laver

Lorsque le système est sous tension et si le message **L CL** clignote, cela signifie que la machine à laver doit être nettoyée. Utilisez l'option NETTOYAGE DE LA CUVE pour nettoyer la cuve. L'alarme d'indication automatique pour le nettoyage de la cuve dépend de la fréquence d'utilisation, toutefois, le message clignote généralement tous les 1-2 mois.

Retrait de l'accumulation de tartre

Si vous vivez dans une zone d'eau dure, le tartre peut se former sur les composants internes de la machine à laver.

Prenez soin d'enlever les dépôts accumulés sur les composants internes de la machine à laver afin de prolonger sa durée de vie.

Retrait de l'accumulation de tartre de la cuve

Vérifiez si le détartrant convient au nettoyage de la cuve avant de l'utiliser et exécutez le cycle NETTOYAGE DE LA CUVE.

Reportez-vous à la page 37, Nettoyage de la cuve, pour plus de renseignements sur le nettoyage de la cuve.

REMARQUES

- Dans les zones caractérisées par l'eau dure, il est recommandé d'utiliser un adoucisseur d'eau.
- Assurez-vous d'avoir vidé la cuve de lavage avant de la nettoyer. Le nettoyage de la cuve lorsqu'elle contient une charge peut provoquer la contamination ou la détérioration du linge.

Retrait du tartre sur l'acier inoxydable

Essayez l'accumulation de l'oxyde de calcium ou d'autres endroits sur l'acier inoxydable à l'aide d'un tissu doux trempé dans un agent de nettoyage d'acier inoxydable.

REMARQUE

- N'utilisez jamais de laines d'acier ou de détergents abrasifs. Leur utilisation peut endommager la machine à laver.

Nettoyage du bac de distribution du détergent

Le fait de laisser le détergent pendant une période prolongée à l'intérieur du bac de distribution du détergent ou l'utilisation de la machine à laver pendant une période prolongée peut provoquer l'accumulation de tartre dans le bac de distribution du détergent. Tirez et nettoyez le bac de distribution du détergent une fois par semaine.

- 1 Tirez le bac de distribution du détergent.
- 2 Appuyer fortement sur le bouton de dégageement et retirer le tiroir du distributeur de détergent.

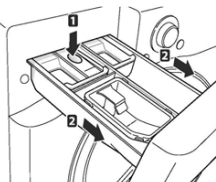

- 3 Retirez les plaquettes du bac.
- 4 Nettoyez-les avec de l'eau chaude.
 - Utilisez un tissu doux ou une brosse et enlevez tous les résidus.
- 5 Essuyez l'humidité avec une serviette ou un tissu sec après le nettoyage.
- 6 Remplacez le bac de distribution de détergent.

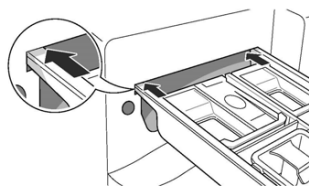
**AVERTISSEMENT**

- N'aspergez pas d'eau à l'intérieur de la machine à laver. Cela peut provoquer des chocs électriques.

REMARQUE

- Utilisez uniquement de l'eau lorsque vous nettoyez le bac de distribution du détergent. Assurez-vous que vous utilisez l'option Rinse+Spin (rinçage et essorage) pour rincer la cuve avant le cycle de lavage lorsque vous utilisez un détergent pour nettoyer la cuve de lavage.

Nettoyage des filtres de l'orifice d'arrivée d'eau

Nettoyez les filtres des orifices d'arrivée d'eau de temps en temps pour éviter qu'ils soient bouchés. Prenez des précautions particulières en nettoyant les filtres des orifices d'arrivée d'eau pour les zones qui utilisent de l'eau dure.

L'approvisionnement en eau peut être inexistant s'il y a des corps étrangers comme la rouille, le sable, ou des pierres au niveau des filtres des orifices d'arrivée d'eau.

- 1 Appuyez sur  pour mettre la machine à laver hors tension, puis débranchez la fiche d'alimentation.
- 2 Fermez les robinets raccordés aux orifices d'arrivée d'eau.
- 3 Retirez les tuyaux d'arrivée d'eau.

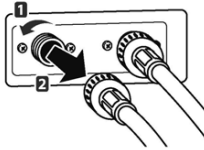

- 4 Retirez le filtre de l'orifice d'arrivée d'eau.



- 5 Retirez tous les corps étrangers du filtre de l'orifice d'arrivée d'eau.
 - Trempez ces filtres dans du vinaigre blanc ou dans un détartrant ou utilisez une brosse à dent pour extraire les corps étrangers. Rincez les filtres abondamment.
- 6 Remettez les filtres des orifices d'arrivée d'eau en place.
- 7 Réinstallez les conduites d'eau sur la machine à laver.

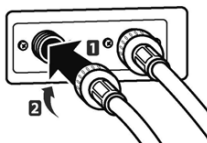

⚠ AVERTISSEMENTS

- Débranchez le cordon d'alimentation et fermez les robinets avant le nettoyage. Dans le cas contraire, il existe un risque de choc électrique.
- N'utilisez pas la machine à laver sans filtres d'entrée. L'utilisation de la machine à laver sans filtres d'entrées va provoquer des fuites et un fonctionnement anormal du système.
- Si vous utilisez la machine à laver dans une zone d'eau dure, il est possible que le filtre ne soit pas nettoyé correctement à cause de l'accumulation de tartre. Contactez le centre de services à la clientèle de LG le plus proche si le filtre d'entrée n'est pas nettoyé ou s'il est manquant.

ⓘ REMARQUE

- Le message (i E) va clignoter sur l'affichage lorsque la pression de l'eau à l'intérieur du bac de distribution est faible ou si un filtre est bouché par de la saleté. Nettoyez le filtre d'entrée.

Nettoyage du filtre de la pompe de vidange

Il est impossible de vidanger la machine à laver si le filtre de la pompe de vidange est bouché. Nettoyez régulièrement le filtre d'arrivée d'eau pour éviter qu'il soit bouché par des corps étrangers.

- 1 Appuyez sur  pour mettre la machine à laver hors tension, puis débranchez la fiche d'alimentation.
- 2 Ouvrez le couvercle du filtre de la pompe de vidange.

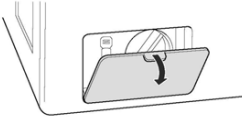

- 3 Tirez le tuyau de vidange hors de l'agrafe et enlevez la fiche du tuyau de vidange pour évacuer l'eau résiduelle.

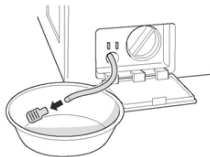

- 4 Tournez le filtre de la pompe dans le sens anti-horaire pour le retirer.



- 5 Nettoyez le filtre et l'ouverture de la pompe.

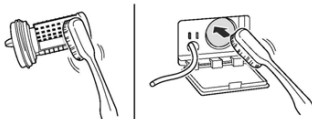

- 6 Remplacez la fiche sur le tuyau de vidange et insérez-le dans l'agrafe.

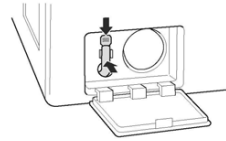

- 7 Insérez le filtre de la pompe de vidange.

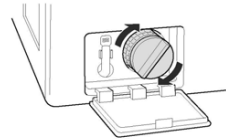

- 8 Fermez le couvercle du filtre de la pompe de vidange.

⚠ AVERTISSEMENTS

- Veiller à débrancher le cordon électrique avant le nettoyage, sans quoi vous pourriez vous électrocuter.
- Le fait d'ouvrir le filtre de vidange va provoquer un trop-plein d'eau si la cuve de lavage contient de l'eau. **Assurez-vous que l'eau soit complètement évacuée avant d'ouvrir le filtre de vidange.**
- L'utilisation de la machine à laver sans filtre d'évacuation ou avec un filtre d'évacuation mal installé peut entraîner des fuites ou un dysfonctionnement de la machine à laver.

ⓘ REMARQUE

- Le message (DE) va clignoter lorsque le filtre de la pompe de vidange est bouché ou sale. Nettoyez le filtre de la pompe de vidange.

Nettoyage du joint d'étanchéité

Nettoyez le joint d'étanchéité une fois par mois pour éviter l'accumulation de la saleté.

- 1 Mettez des gants en caoutchouc et des lunettes de sécurité.
- 2 Diluez 3/4 de tasse (177 ml) d'eau de Javel liquide avec chlore dans 3,8 L (1 gallon) d'eau.
- 3 Trempez une éponge ou un tissu doux dans la solution diluée et essuyez le pourtour du joint d'étanchéité.
- 4 Essuyez l'humidité avec une serviette ou un linge sec après le nettoyage.
- 5 Laissez la porte ouverte pour permettre au joint d'étanchéité de sécher complètement.

MISE EN GARDE

- Nettoyer le joint d'étanchéité avec une solution non diluée peut causer le dysfonctionnement du joint d'étanchéité ou des pièces de la machine à laver.

DÉPANNAGE

Vérification des messages d'erreur

Si le message ci-dessous s'affiche à l'écran, vérifiez les éléments suivants et prenez les mesures correctives nécessaires.

Message	Causes probables	Solutions
UE	Le linge s'est accumulé sur un côté de la cuve de lavage. • Il n'y a pas assez d'articles dans la machine. • Les articles sont enchevêtrés ou en tas, ou la charge est trop petite. • Avez-vous lavé un animal en peluche, un tapis ou des vêtements tricotés? • Avez-vous lavé deux couvertures volumineuses au même moment?	<ul style="list-style-type: none"> • Disposez le linge de nouveau pour équilibrer la charge. • Les animaux en peluche ou les tapis peuvent provoquer un déséquilibre pendant l'essorage, empêchant le fonctionnement du circuit d'évacuation de la machine à laver. Disposez les vêtements tricotés de nouveau pour équilibrer la charge, puis vidangez de nouveau. • Lavez une couverture à la fois.
IE	L'eau n'est pas approvisionnée ou la pression de l'eau est faible. • Le robinet est-il fermé? • L'alimentation en eau est-elle arrêtée ou le robinet est-il gelé? • La pression de l'eau est-elle faible ou un filtre d'entrée est-il bouché? • La conduite d'eau est-elle correctement raccordée à l'orifice d'arrivée de l'eau froide? • La conduite d'eau est-elle pincée ou courbée?	<ul style="list-style-type: none"> • Ouvrez les robinets. • Si un robinet est gelé, dégelez-le avec de l'eau chaude. • Si le filtre d'entrée est bouché, nettoyez-le (voir page 39). • Raccordez la conduite d'eau correctement à l'orifice d'arrivée de l'eau froide (voir page 14). • Assurez-vous que les conduites d'eau ne sont pas pincées ou pliées. Assurez-vous que les conduites d'eau ne sont pas tordues ou pincées par d'autres objets.
	Il y a une fuite dans la conduite d'eau raccordée. • Les conduites d'eau sont-elles connectées correctement aux robinets?	<ul style="list-style-type: none"> • Connectez les conduites d'eau correctement aux robinets (voir page 14).
dE1 dE2	La cuve ne tourne pas. • La porte est-elle totalement fermée et verrouillée? • La zone de la porte est-elle libre de tout vêtement ou autre article?	<ul style="list-style-type: none"> • Dégagez la zone de la porte et assurez-vous que la porte est fermée et verrouillée. Si le message continue de s'afficher, débranchez l'alimentation et contactez le centre de services LG le plus proche.
OE	Le circuit d'évacuation de la machine à laver fonctionne lentement ou ne fonctionne pas du tout. • Le tuyau de vidange est-il installé à plus d'un mètre au-dessus de l'extrémité du support du coude? • Le tuyau de vidange est-il pincé ou bouché? • Le tuyau de vidange est-il gelé? • Le tuyau de vidange est-il bouché par des corps étrangers?	<ul style="list-style-type: none"> • Baissez le tuyau de vidange à un mètre au-dessous de l'extrémité du support du coude. • Placez le tuyau de vidange sur une surface uniforme pour éviter toute inclinaison. • Si les tuyaux de vidange sont gelés, dégelez-les avec de l'eau chaude. • Ouvrez le bouchon sur la fiche de la pompe de vidange et enlevez la saleté.
PF	L'alimentation est momentanément arrêtée pendant le service.	<ul style="list-style-type: none"> • Appuyez sur  pour arrêter la machine à laver et appuyez de nouveau sur ce bouton pour la rallumer.
EE	Erreur de commande.	<ul style="list-style-type: none"> • Débranchez le cordon d'alimentation et contactez votre centre de services LG le plus proche.
FE	L'alimentation en eau ne s'arrête pas. • Le cycle de l'alimentation en eau et celui du circuit d'évacuation se répète-t-il de manière consécutive?	<ul style="list-style-type: none"> • Débranchez le cordon d'alimentation et contactez votre centre de services LG le plus proche.
PE	Le niveau d'eau n'est pas contrôlé. • Le niveau d'eau est-il trop bas ou trop élevé par rapport à la taille de la charge?	<ul style="list-style-type: none"> • Le capteur du niveau d'eau ne fonctionne pas correctement. • Débranchez le cordon d'alimentation et contactez votre centre de services LG le plus proche.
LE	La cuve ne tourne pas. • La machine à laver est-elle surchargée?	<ul style="list-style-type: none"> • Remplacez les vêtements dans la cuve et redémarrez la machine. • Si la taille de la charge est grande, il est possible que la cuve ne tourne pas à cause de la surchauffe du moteur. Laissez reposer la machine quelques instants et redémarrez le cycle. Débranchez le cordon d'alimentation et contactez votre centre de services LG le plus proche si le même message d'erreur s'affiche.
EC1	• Pour nettoyer la cuve, veuillez sélectionner son cycle de nettoyage.	<ul style="list-style-type: none"> • Veuillez vider la cuve et mettez du javellisant dans le distributeur de détergent, puis appuyez sur le cycle Tub Clean (nettoyage de la cuve). • Si vous voulez passer l'étape du nettoyage de la cuve, tournez le bouton du sélecteur de cycle ou poussez les boutons des options pour sélectionner un cycle. Le message continue d'apparaître jusqu'à ce que quelques cycles de lavage soient effectués, puis il disparaît jusqu'au prochain nettoyage programmé de la cuve.

Avant d'appeler le service d'entretien

Vérifiez les éléments suivants avant d'appeler le service.

Problème	Causes probables	Solutions
Clic perceptible	<ul style="list-style-type: none"> Entendez-vous un son lorsque vous fermez, verrouillez ou déverrouillez la porte? 	<ul style="list-style-type: none"> Ce son est normal et est survenu lorsque la porte est fermée, verrouillée ou déverrouillée.
Pulvérisation ou autre bruit sifflant	<ul style="list-style-type: none"> L'eau est-elle aspergée dans la cuve? 	<ul style="list-style-type: none"> Ce son est normal lorsque l'eau est aspergée ou circule pendant le cycle.
Bourdonnement ou bruit de giclage	<ul style="list-style-type: none"> La machine à laver évacue-t-elle l'eau? 	<ul style="list-style-type: none"> Ce bruit est normal lorsque la pompe de vidange évacue l'eau de la machine à laver après le cycle.
Clapotis	<ul style="list-style-type: none"> La machine lave-t-elle une charge de lessive? 	<ul style="list-style-type: none"> Ce bruit est normal lorsque la charge se déplace de haut en bas pendant le cycle de lavage et de rinçage.
Bruit de tintement ou cliquetis	<ul style="list-style-type: none"> Y a-t-il des corps étrangers comme des clés, des pièces d'argent ou des épingles dans la cuve ou dans le filtre de vidange? 	<ul style="list-style-type: none"> Vérifiez s'il existe des corps étrangers dans la cuve et vidangez le filtre après l'arrêt du cycle. Débranchez le cordon d'alimentation et contactez votre centre de services LG le plus proche si le bruit persiste.
Bruit sourd	<ul style="list-style-type: none"> La machine à laver est-elle surchargée? La charge est-elle déséquilibrée? 	<ul style="list-style-type: none"> Ce bruit est normal et se produit lorsque la charge est déséquilibrée. Arrêtez le cycle et réarrangez la charge pour rétablir l'équilibre.
Vibrations	<ul style="list-style-type: none"> Les boulons fixés à l'expédition ont-ils été retirés? La charge est-elle distribuée de manière uniforme dans la cuve? La machine à laver est-elle au niveau? La machine à laver est-elle installée sur une surface solide et uniforme? 	<ul style="list-style-type: none"> Reportez-vous à la page 13, Retrait des boulons fixés à l'expédition, pour enlever ces boulons. Arrêtez le cycle et réarrangez la charge pour rétablir l'équilibre. Reportez-vous à la page 16, Stabilisation de la machine à laver pour stabiliser la machine. Vérifiez si le plancher est solide et uniforme.
Fuite d'eau autour de la machine à laver	<ul style="list-style-type: none"> Y a-t-il une fuite d'eau à partir d'un robinet ou d'une conduite d'eau? Un tuyau d'évacuation ou de vidange est-il bouché? 	<ul style="list-style-type: none"> Vérifiez les robinets ou les conduites d'eau. - Si les conduites d'eau ne sont pas raccordées normalement, reportez-vous à la page 14, Raccordement des conduites d'eau, pour les raccorder de façon appropriée. Débouchez le tuyau d'évacuation ou de vidange. Contactez un plombier si nécessaire.
Mousse excessive ou échec de rinçage	<ul style="list-style-type: none"> Avez-vous utilisé une quantité de détergent supérieure à celle qui est recommandée? Le niveau de saleté est-il plus élevé que la taille de la charge? 	<ul style="list-style-type: none"> Utilisez la quantité de détergent recommandée pour la charge. Si le niveau de saleté est bas, réduire la quantité de détergent en dessous du niveau préconisé. <p> Utilisez exclusivement un détergent avec le logo HE (haute efficacité).</p>

Problème	Causes probables	Solutions
Taches	<ul style="list-style-type: none"> • Avez-vous ajouté le détergent directement dans la cuve? • Avez-vous enlevé la charge immédiatement après la fin du cycle? • Avez-vous trié et lavé les vêtements par couleur ou par niveau de souillure? 	<ul style="list-style-type: none"> • Assurez-vous que vous avez chargé le détergent dans le bac de distribution correspondant. • Retirez la charge immédiatement dès qu'elle est finie. • Triez et séparez les couleurs foncées des couleurs pâles ou blanches, le linge excessivement souillé du linge légèrement souillé. Reportez-vous à la page 19, Tri du linge, pour des détails.
Plis	<ul style="list-style-type: none"> • Avez-vous enlevé la charge immédiatement après la fin du cycle? • Avez-vous surchargé la cuve? • Avez-vous inversé les entrées d'eau chaude et d'eau froide? 	<ul style="list-style-type: none"> • Retirez la charge immédiatement dès qu'elle est finie. • Ne surchargez pas la cuve. • Le rinçage à l'eau chaude peut provoquer des plis sur les vêtements. Vérifiez les raccordements du tuyau d'entrée.
Pas d'alimentation	<ul style="list-style-type: none"> • Le cordon d'alimentation est-il branché correctement? • Un fusible ou un disjoncteur de la maison a-t-il sauté ou y a-t-il une panne de courant? 	<ul style="list-style-type: none"> • Assurez-vous que la fiche est sécurisée dans une sortie de 120 V (60 Hz) à 3 broches mise à la masse. • Réinitialisez le disjoncteur ou remplacez le fusible. N'augmentez pas la capacité du fusible. Si le problème concerne le disjoncteur, faites intervenir un électricien pour le résoudre.
La porte ne s'ouvre pas lorsque le cycle est suspendu ou terminé.	<ul style="list-style-type: none"> • La température de la cuve est-elle très élevée? • La cuve est-elle remplie d'eau? 	<ul style="list-style-type: none"> • La machine à laver est dotée d'un verrouillage de sécurité au niveau de la porte pour empêcher des brûlures. Laissez la porte fermée et patientez jusqu'à ce que l'icône de verrouillage de la porte disparaisse de l'écran. • Laissez la machine à laver compléter le cycle programmé ou effectuez un cycle DRAIN & SPIN pour vider l'eau.
Le cycle de lavage dure plus longtemps que prévu.	<ul style="list-style-type: none"> • La machine à laver est-elle surchargée? D'autres options ont-elles été ajoutées au cycle de lavage? 	<ul style="list-style-type: none"> • Cette situation est normale. La machine à laver règle automatiquement la durée du cycle en fonction de la quantité de linge, de la pression de l'eau, de la température de l'eau et d'autres conditions de fonctionnement.
La cuve est moisie ou sent le renfermé	<ul style="list-style-type: none"> • Avez-vous utilisé le détergent approprié? • Avez-vous régulièrement nettoyé la cuve? 	<ul style="list-style-type: none"> • Reportez-vous à la page 37, nettoyez l'intérieur et l'extérieur de la machine à laver régulièrement.
Bruits de coups lorsque la laveuse se remplit d'eau (coups de bélier)	<ul style="list-style-type: none"> • La plomberie de la maison se déplace ou se plie lorsque les vannes d'eau de la laveuse ferment. • La pression d'arrivée d'eau de la maison est très forte. 	<ul style="list-style-type: none"> • Le coup de bélier n'est pas causé par une défaillance de la laveuse. Installez des dispositifs anti-bélier (achetés séparément dans des magasins de bricolage ou de rénovation) entre le tuyau de remplissage et la laveuse pour améliorer les résultats. • Ajustez le régulateur d'arrivée d'eau de la maison à une pression plus faible ou contactez un plombier pour installer un régulateur.

CARACTÉRISTIQUES

Modèle WM3170CW / WM3175CW	
Description	Machine à laver à chargement frontal
Exigences électriques	120 VAC @ 60 Hz
Dimensions	68,6 cm (largeur) X 75,6 cm (P) X 98,3 cm (H), 129,5 cm (P avec la porte ouverte) 27 po (L) X 29 3/4 po (P) X 38 11/16 po (H), 51 po (P avec la porte ouverte)
Poids net	89 kg (196,2 lbs)
Vitesse d'essorage max.	1300 RPM
Pression d'eau max.	20 – 120 PSI (138 – 827 kPa)

UTILISATION DE SMART DIAGNOSIS^{MC}

Si vous éprouvez un problème avec votre machine à laver, vous pouvez transmettre des renseignements sur votre téléphone intelligent à l'aide de l'application LG Smart Laundry ou avec votre téléphone en contactant le centre d'appels LG. La fonction Smart Diagnosis^{MC} ne peut être activée que si vous mettez votre machine à laver en marche en appuyant sur le bouton Marche/Arrêt. S'il est impossible de mettre en marche votre machine à laver, le dépannage devra se faire sans la fonction Smart Diagnosis^{MC}.

Diagnostic vocal

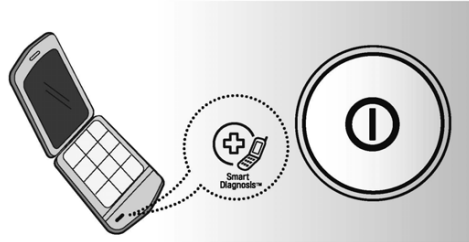

Fonction Smart Diagnosis^{MC} avec votre téléphone intelligent

1. Téléchargez l'application LG Smart Laundry sur votre téléphone intelligent.
2. Ouvrez l'application LG Smart Laundry sur votre téléphone intelligent. Appuyez sur la flèche droite pour accéder à l'écran suivant.
3. Appuyez sur le bouton d'enregistrement RECORD sur votre téléphone intelligent et maintenez le micro de votre téléphone intelligent près du logo Smart Diagnosis^{MC} sur la machine à laver.
4. Tout en maintenant le téléphone en place, maintenez enfoncée la touche  pendant trois secondes.
5. Maintenez le téléphone en place jusqu'à la fin de la transmission sonore. Celle-ci dure environ six secondes, et l'afficheur effectue le compte à rebours.
6. Une fois l'enregistrement terminé, consultez le diagnostic en appuyant sur le bouton Suivant sur votre téléphone.

REMARQUE

- Smart Diagnosis^{MC} est une fonction de dépannage conçue pour faciliter, et non remplacer, la méthode traditionnelle de dépannage par appel au service après-vente. L'efficacité de cette fonction dépend de plusieurs facteurs, notamment, mais sans s'y limiter, la réception du téléphone cellulaire utilisé pour la transmission, la présence de bruits extérieurs durant la transmission et l'acoustique de la pièce où se trouve la machine à laver. En conséquence, LG ne garantit pas que la fonction Smart Diagnosis^{MC} pourra résoudre précisément un problème donné.

Smart Diagnosis^{MC} avec le centre d'appels

1. Contactez le centre d'appels LG au : 1-800-243-0000 (LG États-Unis) ou 1-888-542-2623 (LG Canada).
2. Lorsque l'agent du centre d'appels vous le demande, maintenez le micro de votre téléphone près du logo Smart Diagnosis^{MC} sur la machine à laver. Maintenez le téléphone tout près de la machine à laver (2 cm environ), mais sans la toucher.

REMARQUE

- Ne touchez pas d'autres boutons ou icônes sur l'afficheur.

3. Maintenez enfoncée la touche  pendant trois secondes.
4. Maintenez le téléphone en place jusqu'à la fin de la transmission sonore. Celle-ci dure environ six secondes, et l'afficheur effectue le compte à rebours.
5. Une fois le compte à rebours et la transmission sonore terminés, reprenez votre conversation avec l'agent du centre d'appels qui pourra alors vous aider à utiliser les renseignements fournis pour l'analyse.

GARANTIE LIMITÉE POUR LA LAVEUSE LG (CANADA)

GARANTIE : En cas de défaillance de votre laveuse (« produit ») consécutive à une défaillance matérielle ou à un vice de fabrication dans le cadre d'une utilisation ménagère normale pendant la période de garantie définie ci-dessous, LG Canada, à sa convenance, réparera ou remplacera le produit dès réception de la preuve d'achat initial au détail. Cette période de garantie est valide uniquement pour l'acheteur initial du produit au détail et s'applique exclusivement à un produit distribué au Canada par LG Canada ou un représentant agréé de celui-ci au Canada. La garantie s'applique uniquement aux produits qui sont utilisés au Canada.

PÉRIODE DE GARANTIE : (Remarque : Si la date d'achat initiale ne peut pas être vérifiée, la période de garantie va commencer soixante (60) jours à compter de la date de fabrication).		
Période Un (1) an à compter de la date initiale d'achat en magasin	Dix (10) ans à compter de la date initiale d'achat en magasin	Cinq (5) ans à compter de la date initiale d'achat en magasin
Portée de la garantie Pièces et main-d'œuvre (pièces internes/fonctionnelles uniquement)	Moteur DD (Stator, rotor, et capteur à effet Hall)	Cuve en acier inoxydable
Remarque	Laveuse	Garantie prolongée pour les composants (pièces uniquement) (Le consommateur devra payer pour la main-d'œuvre après un (1) an à compter de la date d'achat).

- ▶ Les produits et les pièces de rechange sont couvertes par une garantie qui s'étend au reste de la période de garantie initiale ou sur 90 jours, selon la période la plus longue.
- ▶ Les pièces et les produits de rechange peuvent être neufs ou remis à neuf.
- ▶ Le centre de services agréé de LG offre une garantie de 30 jours pour leurs travaux de dépannage.

L'obligation unique de LG Canada se limite à la garantie définie ci-dessus. Sauf disposition contraire expresse, LG Canada n'offre aucune autre garantie et rejette, par la présente, toutes les autres garanties et clauses inhérentes au produit, qu'elles soient expresses ou implicites, y compris, mais sans se limiter à une garantie ou clause expresse ou implicite, à une garantie de qualité marchande ou de conformité pour un but particulier, et aucune représentation ne doit être contraignante pour LG Canada. LG Canada n'autorise aucune personne à offrir ou à assumer une autre obligation de garantie ou responsabilité inhérente au produit. Selon les limites de toute garantie implicite requise par la loi, cette garantie est limitée à la période susmentionnée. LG Canada, le fabricant ou le distributeur ne doit pas être lié pour des dommages indirects ou consécutifs, particuliers, directs, la défection des clients, les pertes de profit, les dommages-intérêts punitifs ou d'autres dommages, qu'ils soient liés directement ou indirectement à une violation du contrat, fondamentale ou autrement, ou à toute action ou omission, à un préjudice ou autre.

La présente garantie vous confère des droits légaux particuliers. Vous pouvez jouir d'autres droits qui peuvent varier en fonction de la province et des lois qui s'appliquent.

Toute clause de la présente garantie qui annule ou modifie une clause ou une garantie implicite conformément à la loi provinciale doit être annulée dans le cas où elle entre en conflit avec la loi provinciale affectant le reste des clauses de cette garantie.

Cette garantie limitée ne couvre pas les éléments suivants :

1. les déplacements du service pour livrer, recueillir, installer le produit ou donner des instructions sur son utilisation, la réparation ou le remplacement des fusibles ou la correction du câblage ou la correction d'une installation ou d'une réparation non autorisée;
2. le mauvais fonctionnement du produit en cas de défaillance ou de coupure électrique, ou d'un service électrique inadéquat;
3. les dommages ou défaillances consécutifs aux fuites, aux fissures et à la congélation des conduites d'eau, aux conduites d'évacuation réduites, à une alimentation en eau interrompue ou inappropriée ou à une mauvaise alimentation en air;
4. les dommages consécutifs à l'utilisation du produit dans une atmosphère corrosive ou contraire aux instructions fournies dans le manuel d'utilisation du produit;
5. les dommages au produit consécutifs aux accidents, aux organismes nuisibles, à la vermine, aux éclairs, au vent, aux incendies, aux inondations ou aux catastrophes naturelles;
6. les dommages consécutifs à une mauvaise utilisation, à un mauvais traitement, à une installation, à une réparation ou à un entretien inapproprié du produit. Une mauvaise réparation comprend l'utilisation des pièces non approuvées ou non précisées par LG Canada;
7. les dommages ou la défaillance du produit consécutifs à un changement ou une modification non autorisés du produit, ou à une application autre que celle pour laquelle il a été conçu ou consécutifs à une fuite d'eau provoquée par une mauvaise installation;
8. les dommages ou la défaillance du produit consécutifs à un courant électrique incorrect, à une tension, une application commerciale ou industrielle inappropriée, ou à l'utilisation d'accessoires et de composants, ou de produits de nettoyage non approuvés par LG Canada;
9. les dommages consécutifs au transport et à la manipulation du produit, y compris des égratignures, des bosses, des ébrèchures ou d'autres dommages au produit fini, à moins que de tels dommages soient consécutifs à des défaillances matérielles ou à une mauvaise qualité de fabrication et qu'ils soient rapportés une (1) semaine après la livraison;
10. les dommages ou éléments manquants concernant un affichage, un boîtier ouvert, un produit escompté ou remis à neuf;
11. les produits dont les numéros de série originaux ont été effacés, modifiés, ou qui ne peuvent pas être déterminés avec exactitude. Les numéros de modèle et de série ainsi que le reçu original de vente en détail sont requis pour une validation de la garantie;
12. l'augmentation des coûts des services publics et dépenses des services publics supplémentaires;
13. le remplacement des ampoules, des filtres ou d'autres pièces consommables;
14. les réparations effectuées lorsque le produit est utilisé à des fins autres que l'application ménagère traditionnelle et normale (p. ex. location, usage commercial, bureaux, ou installations de loisirs) ou contraires aux instructions précisées dans le manuel d'utilisation;
15. les coûts associés au déplacement du produit à partir de votre maison pour des travaux de réparation;
16. le déplacement et la réinstallation du produit, s'il est installé dans un endroit inaccessible ou s'il n'est pas installé conformément aux instructions d'installation publiées, y compris celles des manuels d'installation et d'utilisation;
17. les accessoires du produit comme la porte, les coffres, les tiroirs, les poignées, les étagères, etc. Par ailleurs, les pièces qui ont été fournies en plus de celles qui faisaient partie de la livraison sont exclues.

Tous les coûts associés aux conditions exclues ci-dessus doivent être assumés par le client.

Pour des détails complets sur la garantie et l'assistance à la clientèle, veuillez nous appeler ou visiter notre site Web.

Appelez au 1-888-542-2623 (24 heures sur 24, 365 jours par année) et sélectionnez l'option appropriée à partir du menu, ou visitez notre site Web au <http://www.lg.ca>

Indiquez les renseignements relatifs à votre garantie ci-dessous.

Renseignements relatifs à l'enregistrement du produit :

Modèle :

Numéro de série :

Date d'achat :



This product qualifies for ENERGY STAR in the "factory default (Home Use)" setting.

Changing the factory default settings or enabling other features may increase power consumption that could exceed the limits necessary to qualify for ENERGY STAR.

LG Customer Information Center

1-800-243-0000 USA
1-888-542-2623 CANADA

Register your product Online!

www.lg.com